

Архангельск (8182)63-90-72
Астана (7172)727-132
Астрахань (8512)99-46-04
Барнаул (3852)73-04-60
Белгород (4722)40-23-64
Брянск (4832)59-03-52
Владивосток (423)249-28-31
Волгоград (844)278-03-48
Вологда (8172)26-41-59
Воронеж (473)204-51-73
Екатеринбург (343)384-55-89
Иваново (4932)77-34-06

Ижевск (3412)26-03-58
Иркутск (395)279-98-46
Казань (843)206-01-48
Калининград (4012)72-03-81
Калуга (4842)92-23-67
Кемерово (3842)65-04-62
Киров (8332)68-02-04
Краснодар (861)203-40-90
Красноярск (391)204-63-61
Курск (4712)77-13-04
Липецк (4742)52-20-81

Магнитогорск (3519)55-03-13
Москва (495)268-04-70
Мурманск (8152)59-64-93
Набережные Челны (8552)20-53-41
Нижний Новгород (831)429-08-12
Новокузнецк (3843)20-46-81
Новосибирск (383)227-86-73
Омск (3812)21-46-40
Орел (4862)44-53-42
Оренбург (3532)37-68-04
Пенза (8412)22-31-16

Пермь (342)205-81-47
Ростов-на-Дону (863)308-18-15
Рязань (4912)46-61-64
Самара (846)206-03-16
Санкт-Петербург (812)309-46-40
Саратов (845)249-38-78
Севастополь (8692)22-31-93
Симферополь (3652)67-13-56
Смоленск (4812)29-41-54
Сочи (862)225-72-31
Ставрополь (8652)20-65-13

Сургут (3462)77-98-35
Тверь (4822)63-31-35
Томск (3822)98-41-53
Тула (4872)74-02-29
Тюмень (3452)66-21-18
Ульяновск (8422)24-23-59
Уфа (347)229-48-12
Хабаровск (4212)92-98-04
Челябинск (351)202-03-61
Череповец (8202)49-02-64
Ярославль (4852)69-52-93

Киргизия (996)312-96-26-47

Россия (495)268-04-70

Казахстан (772)734-952-31

<https://lappkabel.nt-rt.ru/> || pbd@nt-rt.ru



LAPP

hello

[приветствие]

Дорогие клиенты,
дорогие партнеры!

Я рад представить Вам сегодня наш новый Главный каталог. с полностью обновленным дизайном. В этот раз он снова насчитывает более 1000 страниц и представляет Вашему вниманию наш невероятно широкий спектр надежных решений, отражающий практически весь мир технологий соединения. Мы надеемся, что структура и дизайн придутся Вам по душе, а главное, что Вы сможете в мгновение ока найти информацию по продукции, подходящей именно под Ваши требования.

Являясь международной компанией, LAPP имеет дочерние представительства по всему миру, – именно там, где нас ждут наши клиенты. Подтверждением этого является и данный каталог, который выходит в свет на 16 языках и является важным свидетельством нашей ориентированности на клиента. У Вас есть возможность выбора, а именно изучать нашу продукцию как в печатном каталоге, так и в его онлайн версии. Вы можете сами решить, хотите ли Вы листать бумажные страницы или кликать мышкой.



Преимственность и прогресс идут у нас рука об руку. То, что ответственность за руководство на нашем семейном предприятии приняло на себя уже третье поколение семьи, – лишнее тому доказательство. И четкий сигнал, что и в будущем мы остаемся надежным партнером. Партнером, для которого в центре внимания всегда стоит Ваш продолжительный успех. LAPP всегда рядом с Вами, в любой точке мира. Не важно, где Вы встретите нас и что Вы у нас закажете, нас легко узнать по неизменному логотипу: просто LAPP.

Именно поэтому, как лидер в области технологий подключения, мы предоставляем решения для Вашего успешного будущего, – решения, готовые к вызовам цифровой эпохи. Я желаю Вам радости новых открытий!

Искренне ваш,

A handwritten signature in black ink, appearing to read 'A. Lapp'.

Andreas Lapp

Legend

[условные обозначения]

Отрасли промышленности

-  Автоматизация
-  Электротранспорт
-  Пищевая промышленность и производство напитков
-  Машиностроение и производство промышленного оборудования
-  Нефтяная и газовая промышленность
-  Железно-дорожный транспорт
-  Солнечная энергетика
-  Ветроэнергетика

Технические характеристики продукции

-  Подходит для применения вне помещений
-  Хорошая стойкость к воздействию химических веществ
-  Не распространяет горение
-  Большой диапазон зажима
-  Без галогенов
-  Термостойкий
-  Морозостойкий
-  Стойкий к коррозии
-  Максимальная защита от вибраций
-  Механическая стойкость
-  Время на монтаж
-  Незначительный вес
-  Маслостойкий
-  Оптимальная защита от растягивающих усилий
-  Место для монтажа
-  Для буксируемых кабельных цепей
-  Чистое помещение
-  Износостойкий
-  Стойкий к воздействию кислот
-  Надёжность
-  С интегрированным кабельным вводом SKINTOP®
-  Напряжение
-  Штекер со стандартным корпусом
-  ЭМС
-  Расширенный температурный диапазон
-  Стойкий к торсионным нагрузкам
-  Торсионные нагрузки
-  Стойкий к УФ-лучам
-  Водонепроницаемый
-  Различные разрешения на эксплуатацию

Обратите внимание:

Основным назначением данных пиктограмм является помощь в быстрой идентификации основных характеристик продукции, к которой они относятся. Подробное описание Вы можете найти в разделе “Технические данные” на соответствующей странице каталога.

news

Кабели силовые, контрольные и управления

Страница

ÖLFLEX® SERVO 719	99
ÖLFLEX® SERVO 719 CY	100
ÖLFLEX® SERVO 728 CY	101
ÖLFLEX® SERVO 7TCE	103
ÖLFLEX® VFD 2XL	104
ÖLFLEX® VFD 2XL с сигнальными жилами.	105
ÖLFLEX® SERVO FD 796 CP	109
ÖLFLEX® CHAIN PN	126
ÖLFLEX® CHAIN TM	129
ÖLFLEX® CHAIN TM CY	130
ÖLFLEX® ROBUST FD	133
ÖLFLEX® ROBUST FD C	134
ÖLFLEX® CHAIN 90 P	135
ÖLFLEX® CHAIN 90 CP	136
ÖLFLEX® CHAIN 819 P	137
ÖLFLEX® CHAIN 819 CP	138
H1Z2Z2-K	158
ÖLFLEX® SOLAR XLWP	159
ÖLFLEX® CHARGE	162
H05Z1-K	223
H07Z1-K	224
UNITRONIC® SPIRAL LiF2Y11Y	258
UNITRONIC® SPIRAL	260
Предварительно смонтированные фронтальные штекеры для ПЛК	
SIMATIC® S7-1500	270

Системы передачи данных

UNITRONIC® FD Li2YCY (TP) A BE	307
UNITRONIC® FD Li2YCY (TP) A BA	308
UNITRONIC® BUS HEAT 6722	366
UNITRONIC® TRAIN	367
UNITRONIC® SENSOR	384
UNITRONIC® ROBUST S/A FD	386
UNITRONIC® SENSOR PVC	
M12 M12-M12	396

Системы передачи данных для ETHERNET технологий

ETHERLINE® Cat.7 FLEX	428
ETHERLINE® FESTOON PN Cat.5e	437
ETHERLINE® PN Cat.6 _A FC	442
ETHERLINE® PN Cat.6 _A FLEX FC	443
ETHERLINE® PN Cat.7	447
ETHERLINE® PN Cat.7 FLEX	448
ETHERLINE® TORSION Cat.7	449

ETHERLINE® TRAIN	450
ETHERLINE® ACCESS M05T/M08T	456
ETHERLINE® ACCESS U05T/U08T	457
ETHERLINE® LAN 200 Cat.5e	464
ETHERLINE® LAN 350 Cat.6	465
ETHERLINE® LAN 500 Cat.6 _A	466
ETHERLINE® LAN 1000 Cat.7 _A	467
ETHERLINE® LAN 1600 Cat.7 _A	468
ETHERLINE® LAN 1000 Cat.7 OUTDOOR	469
ETHERLINE® LAN RJ45 Cat.6 _A	471
Штекерный соединитель RJ45 Cat.6 _A Hirose TM31	473

Промышленные

электрические соединители

EPIC® MH 2	555
EPIC® MH 3	556
EPIC® MH 3+4	557
EPIC® MH 4	558
EPIC® MH 6	559
EPIC® MH 8	560
EPIC® MH 12	561
EPIC® MH 17	562
EPIC® MH 20	563
EPIC® MH 36	564
EPIC® MH гигабитный модуль	565
EPIC® MH BUS	566
EPIC® MH Coax 1,6 мм	567
EPIC® MH набор для выравнивания потенциала	568
EPIC® MH D-SUB	568
Глухой модуль EPIC® MH 0	569
Мультирама EPIC® MH 6	570
EPIC® силовой модуль HC2	573
EPIC® MC BUS	580
EPIC® MH 0,8 мм штампованные контакты	584
EPIC® MH 1,0 мм штампованные контакты	585
EPIC® MH 1,0 мм точёные контакты	585
EPIC® H-D 1,6 штампованные контакты на катушке	589
EPIC® MC 2,5 штампованные контакты на катушке	593
Контакты EPIC® MH 4,0 мм	595
Контакты EPIC® MH 8,0 мм	596
EPIC® TOOL DIE 8,0 мм	597

EPIC® MC Coax-контакты	598
Стыковочная рама EPIC®	628
EPIC® SOLAR TOOL CSC	674
EPIC® SOLAR 4 разделитель	675
CHARGE KIT зарядная станция	676
Mobile CHARGE box	677
EVCS2 тип тестера 2	678

Кабельные вводы

SKINTOP® MS-M/MSR-M	696
SKINTOP® GRIP-M	699
SKINTOP® MS-HF-M	705
SKINTOP® MS-HF-M GRIP	706
SKINTOP® MS-HF-M SC	707
SKINTOP® MS-HF-M BRUSH	708
SKINTOP® MS-M ATEX BRUSH	710
SKINTOP® INOX/INOX-R	712
SKINTOP® INOX SC	713
SKINTOP® HYGIENIC/HYGIENIC-R	714
SKINTOP® HYGIENIC SC	715
SKINTOP® DIX-M AUTOMATION	719
SKINTOP® MULTI	721
SKINTOP® BRUSH ADD-ON 24	725
SKINDICHT® MINI NBR	738
SKINDICHT® MINI FKM	738
SKINDICHT® SM-M INOX	745
SKINTOP® COLD NPT	765
SKINTOP® INOX NPT	768
SKINTOP® GMP-GL NPT	769
SKINDICHT® SM-NPT	770
SKINDICHT® SM-NPT INOX	770
SKINMATIC® MH Set	815

Системы защиты кабеля

SILVYN® MSK-M FPS-EDU	841
SILVYN® FPAX NPT	864
SILVYN® SSU/SILVYN® SSUE	894
SILVYN® FG	919
SILVYN® E-KIT	922

Системы маркировки

DYMO® XTL 300/500	956
-----------------------------	-----

Инструмент и

кабельные аксессуары

KNIPEX бокорезы	979
KNIPEX X-Cut® компактные бокорезы	979
KNIPEX усиленные бокорезы	979

content

[содержание]

	Информация о компании	2
	ÖLFLEX® Кабели силовые, контрольные и управления	19
	UNITRONIC® Системы передачи данных	271
	ETHERLINE® Системы передачи данных для ETHERNET технологий	413
	HITRONIC® Оптические системы передачи данных	475
	EPIC® Промышленные электрические соединители	521
	SKINTOP® Кабельные вводы	679
	SILVYN® Системы защиты кабеля	817
	FLEXIMARK® Системы маркировки	927
	Инструмент и кабельные аксессуары	975
Приложение	Приложение: Таблицы выбора Технические таблицы Артикулы продукции	1063



Andreas Lapp,
Matthias Lapp,
Ursula Ida Lapp,
Alexander Lapp,
Siegbert Lapp.

family

[семья]

Курс на успех



Семейное предприятие и игрок на мировом рынке

Компания LAPP сочетает обе роли. С момента основания Урсулой Идой и Оскаром Лаппом в 1959 году предприятие держит курс на расширение и успех. И до сего дня находится в руках семьи. Близость к клиентам и рынкам, сила инноваций, качество бренда, надежность, преемственность и ценностные ориентиры в мыслях и поступках — таковы основные аспекты успеха.

Семейные ценности как основа успеха

Компания LAPP традиционно поддерживает доверительные и партнерские отношения с сотрудниками, поставщиками и клиентами. Хорошие взаимоотношения и уважительное отношение друг к другу прочно укоренены в нашей корпоративной культуре и являются центральным лейтмотивом политики компаний LAPP. Мы хорошо знаем, что успешное развитие бизнеса в последние десятилетия основывается главным образом на профессионализме и вдохновенном труде наших теперь уже 3770 сотрудников, а также на доверительных партнерских отношениях с клиентами по всему миру.

17 производственных площадок, более 40 дочерних компаний и сотни воодушевленных консультантов позволяют нам быть одновременно в разных точках мира и всегда рядом с нашими клиентами, реагируя на их индивидуальные запросы и потребности. Мы постоянно совершенствуем наши продукты и системные решения и устанавливаем стандарты качества, безопасности и функциональности. Не случайно мы являемся одним из мировых лидеров по производству интегрированных решений и фирменных продуктов в сфере кабельных технологий и технологий средств соединения. Наша история — это история успеха в третьем поколении. И обязательство на будущее.

about

[о нас]

us

Создаём ценности для наших клиентов

Способствовать росту успеха наших клиентов является главной целью компании с самого её основания. Уже 13 лет наша команда экспертов предлагает клиентам в России высокий уровень сервиса. Мы оказываем всестороннюю техническую поддержку, предоставляем рекоменда-

ции по применению всего ассортимента продукции, предлагаем полный сервис по обработке Вашего заказа. Головной офис, склад и логистический центр LAPP в России располагаются в г. Самара. Региональные представители оказывают клиентскую поддержку на местах практически

во всех крупных городах страны: Москва, Санкт-Петербург, Нижний Новгород, Самара, Екатеринбург, Саратов, Казань, Ростов-на-Дону, Новосибирск, Красноярск, Екатеринбург, Омск и Тюмень.

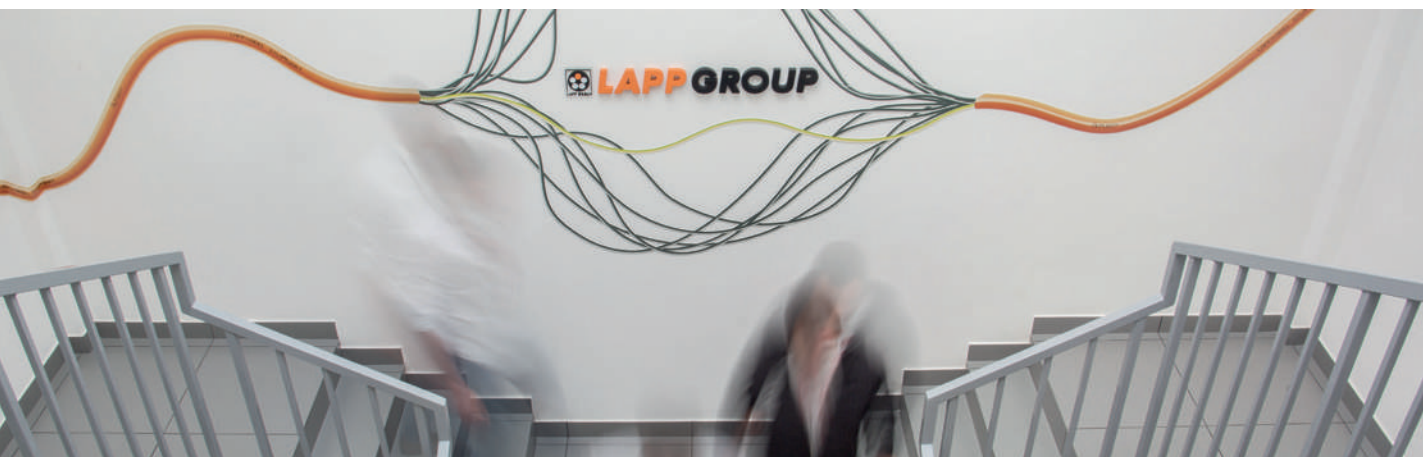

Немецкое качество. Российское производство

Очередным этапом развития LAPP в России и повышения качества сервиса компании становится локализация производства. С 2016 года на рынок выходят кабели универсального применения, изготовленные на российском производстве по немецким стандартам качества – LAPP KABEL® X05VV-F и LAPP KABEL® X05VV-F нг(A)-LS. Качество и безопасность для нас – стандарт. Являясь членом Ассоциации «Честная Позиция» и активным участником проекта «Кабель без опасности», компания LAPP своей

деятельностью поддерживает инициативу, направленную на противодействие распространению некачественной кабельно-проводниковой продукции. Безопасность кабельной продукции для здоровья человека и окружающей среды является неотъемлемым показателем качества в понимании LAPP. Вся продукция LAPP, представленная в главном каталоге, соответствует регламенту REACH и директиве RoHS II, а значит не содержит свинца, ртути, кадмия и других вредных веществ.





FLEX

LAPFLEX STUFFGART

ЭФФЕКТИВН

▶ 2020

LAPFLEX

industry

solutions

[отраслевые решения]



Точно подобранные отраслевые решения

Будь то электромобили, ветрогенераторы или Индустрия 4.0 – инновации для различных отраслей и рынков являются движущей силой нашего успеха по всему миру. Для любых отраслей мы предлагаем решения в области кабельного подключения, точно соответствующие

требованиям данной области. На следующих страницах мы приведем несколько примеров областей применения и покажем, как наши отраслевые решения способствуют Вашему росту и движению вперед.



Соединения с заделом на будущее

Рынок средств передвижения постоянно меняется. Высокопроизводительные технологии соединения являются важнейшей частью будущего транспорта, будь то электромобили или современный железнодорожный транспорт. Основываясь на своём почти 60-летнем опыте в сфере разработки и производства кабелей, кабельных соединений и аксессуаров для их подключения, мы шаг за шагом совершенствовали и расширяли свою номенклатуру для применения в железнодорожной отрасли. Бренды LAPP предлагают надежные решения, не знающие компромиссов по безопасности, качеству и функциональности. Наши продукты соответствуют высочайшим государственным и международным нормам и стандартам, таким как EN 45545-2, и используются, например, в высокоскоростных поездах, таких как Korea Train eXpress (KTX). Наш завод производству ÖLFLEX® TRAIN имеет сертификат соответствия IRIS (International Rail Industry Standard).



mobility

[транспорт]

321

Наши решения для железнодорожного транспорта включают в себя более 321 видов кабелей, а также 485 штекерных соединителей, кабельных вводов, защитных рукавов и аксессуаров. На наших складах в наличии для Вас более миллиона метров кабелей для применения в железнодорожной отрасли.

485

1.000.000



food & beverage

[пищевая промышленность]

Гигиена – прежде всего

Условия эксплуатации в пищевой промышленности изначально являются трудными и требовательными. При этом гигиена – на первом месте. В связи с этим используемые кабели и аксессуары должны отвечать повышенным требованиям и выдерживать различные химические или даже термические и механические нагрузки. Наша широкая номенклатура стандартной продукции отлично зарекомендовала себя в этих жестких условиях эксплуатации. Наряду с ней мы предлагаем серию специальных решений, которые были разработаны в собственных лабораториях и испытательных центрах компании специально для отрасли производства продуктов питания и напитков. Цель – непревзойденные показатели качества, функциональности и безопасности.

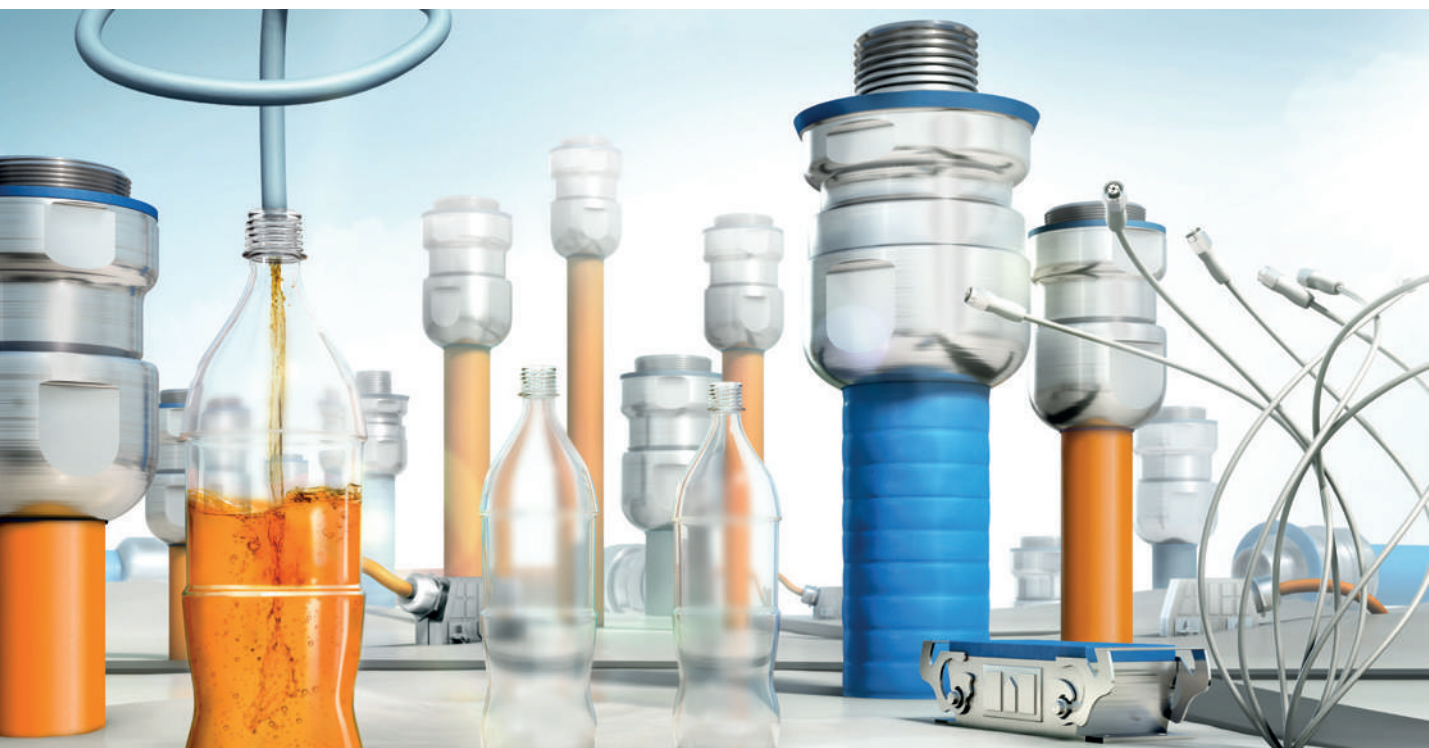





ÖLFLEX®

Системные решения от LAPP

Благодаря ÖLFLEX® CONNECT мы стали не только поставщиком компонентов, но и поставщиком системных решений и предлагаем Вам решения, готовые к подключению, от одного производителя — от кабельных сборок специального применения до сервосоединений, соответствующих промышленному стандарту, и сложных высокоскоростных систем буксируемых кабельных цепей. Мы постоянно наращиваем свои инженерные, производственные и сборочные мощности во всех странах мира.

Ваши преимущества:

- отсутствие капиталовложений в собственное производственное оборудование;
- сокращение эксплуатационных расходов за счет меньшего числа поставщиков;
- меньшая загруженность складов благодаря готовым к монтажу изделиям;
- высокая эксплуатационная надежность.

ÖLFLEX® CONNECT CABLES

Кабельные системы от LAPP

Спектр нашей продукции — от одножильных проводов и многожильных кабелей до экранированных кабелей, отвечающих требованиям электромагнитной совместимости, и все они могут быть снабжены широким выбором обжимных контактов, а также штекеров и корпусов. Сюда нужно добавить сверхгибкие и чрезвычайно долговечные спиральные кабели первоклассного качества, а также готовые решения на базе оптоволоконных кабелей, которые мы производим, испытываем и поставляем как стандартной длины со склада, так и любой нужной Вам длины под заказ.

Полный спектр наших услуг:

- Нарезка кабеля требуемой длины
- Намотка с заданным радиусом изгиба
- Удаление изоляции, обжим наконечников для жил, термоусадка
- Маркировка
- Испытания





CONNECT

ÖLFLEX® CONNECT SERVO

Сервосистемы от LAPP

Как ведущий производитель готовых к монтажу систем сервокабелей, мы предлагаем решения для различных промышленных стандартов в различных отраслях машиностроения и приводной техники. Номенклатура включает в себя решения для применений без воздействия агрессивной среды (серия **basic line**), решения, созданные для динамичного (серия **core line**) и сверхдинамичного применения (серия **extended line**). Таким образом, LAPP предоставляет решения для любых требований.

basic line

core line

extended line

ÖLFLEX® CONNECT CHAIN

Буксируемые кабельные цепи LAPP, готовые к подключению

Воспользуйтесь нашими передовыми знаниями и многолетним опытом в области буксируемых кабельных цепей.

basic chain

core chain

extended chain

Basic chain (Базовая серия)

Буксируемые кабельные цепи, изготовленные из полиамида или стали, укомплектованные сверх гибкими кабелями **без разъемов и соединителей**, системами защиты кабеля, гидравлическими или пневматическими рукавами

Core chain (Основная серия)

Буксируемые кабельные цепи, изготовленные из полиамида или стали, укомплектованные сверх гибкими кабелями **с разъемами и соединителями**, системами защиты кабеля, гидравлическими или пневматическими рукавами

Extended chain (Специальная серия)

Буксируемые кабельные цепи, изготовленные из полиамида или стали, укомплектованные сверх гибкими кабелями **с разъемами и соединителями**, системами защиты кабеля, гидравлическими или пневматическими рукавами, а также **дополнительными функциональными устройствами**, такими как буксировочные тележки или направляющие конструкции



ÖLFLEX® CONNECT CHAIN

LAPP оказывает сервис на всех этапах проекта, – от проработки конфигурации цепи до выбора компонентов и сборки. Наши эксперты работают с Вами на каждом этапе этого технологического пути:

1 Техническая оценка

- Встреча на месте применения
- Определение объема проектных работ
- Одно контактное лицо на время всего проекта
- Планирование и определение сроков

2 Первоначальный CAD дизайн системы

- Включая схему цепи и укладки кабеля

3 Полное управление проектом

- Документация
- Чертежи
- Выбор компонентов (спецификация изделия)
- Контроль стоимости и этапов проекта

4 Завершение дизайна системы кабельной цепи

- Поставка на место монтажа
- Отгрузка в профессиональной упаковке LAPP
- Пост продажный сервис

Системные решения от LAPP

Основываясь на обширном опыте в области кабельных технологий, мы обладаем высокой компетенцией подбора и изготовления буксируемых цепей SILVYN® CHAIN для защиты кабеля в различных областях применения. А с **ÖLFLEX® CONNECT CHAIN** мы предлагаем готовые к монтажу буксируемые цепи с проложенными в них кабелями и/или шлангами – от полиамидных цепей до стальных или комбинированных.

Наш сервис



Что может быть включено в системное решение:

- Полиамидные или стальные цепи в соответствии с требованиями области применения
- Сверхгибкие силовые кабели, контрольные, сигнальные, а также кабели передачи данных, включая аксессуары (кабельные наконечники, коннекторы и т.д.)
- Защитные гофрорукава с кабельными вводами
- Гидравлические шланги
- Пневматические шланги
- Буксировочные тележки и другие функциональные устройства
- Схему Вашей кабельной цепи в CAD, включая схему укладки кабеля

По Вашему запросу, мы можем предоставить подробные отчеты о проведенных испытаниях, а также индивидуальные инструкции по установке.

Три вида системных решений – на Ваш выбор

Оптимизируйте Ваши процессы сборки, снабжения и логистики с тремя готовыми к подключению системными решениями.



	basic chain	core chain	extended chain
Серии: полиамидная, стальная или Robot	•	•	•
Все данные, включая схему укладки (кабелей, шлангов)	•	•	•
Аксессуары (направляющие каналы, поддерживающие ролики)	•	•	•
Концевая заделка (соединители, фитинги)		•	•
Не требует электромонтажа		•	•
100% электрические испытания		•	•
Отсутствие потерь из-за резки кабеля		•	•
Система Plug-and-Play («включай и работай»)		•	•
Многокомпонентные кабельные цепи			•
Дополнительные элементы (такие, как поддерживающие опоры и пр.)			•

Больше информации Вы найдёте здесь:

 **Online конфигуратор**

Сконфигурируйте Ваше индивидуальное решение **ÖLFLEX® CONNECT CHAIN** онлайн, включая начинку (кабели, шланги)

 **ÖLFLEX® CONNECT CHAIN каталог**

Каталог **ÖLFLEX® CONNECT CHAIN** для просмотра онлайн или скачивания в формате PDF

 **Техническое руководство**

50 страниц технической информации и ноу-хау в области проектирования кабельных цепей

service & quality

[сервис и качество]

Бескомпромиссное качество бренда по всему миру

С фирменными продуктами LAPP Вы всегда будете в выигрыше. В нашем головном офисе в Файхингене (г. Штутгарт) продукция LAPP проходит жесткие испытания в одном из самых современных в

мире центров тестирования кабелей. Здесь мы моделируем разные возможные движения кабеля и определяем срок его службы. Результат: бескомпромиссное качество продукции LAPP.

Опытно-испытательный центр

В опытно-испытательном центре в Штутгарте проводятся комплексные испытания при постоянном контроле электрических и механических параметров. Команды специалистов проверяют продукцию в условиях, приближенных к их предполагаемым будущим условиям применения, – будь то сильная жара, экстремальный холод или особое влияние окружающей среды.

Индивидуальные решения

Идет ли речь о стандартном продукте или специальном заказе клиента, перед каждым запуском в производство продукт проходит сложный путь развития. Только после прохождения прототипами основательной проверки начинается производство.

Совершенные проекты

Мы приводим к успеху даже самые сложные проекты. Это то, что нас мотивирует. Будь то оптоволоконные сети, контрольные или силовые кабели, – Вы всегда можете положиться на глубокое понимание нашими специалистами особенностей инфраструктуры и продуктов. Откройте для себя выгоду от профессиональной консультации наших технических специали-

стов и всеобъемлющего сервиса. Вместе с Вами мы определяем, что Вам требуется, составляем четкий план, разрабатываем подходящее решение с учетом Ваших специальных требований, уточняем сроки поставки, а также детали продукта и согласовываем логистику. Экономьте свои ресурсы и обращайтесь к профессионалам. Оно того стоит.

Reliably connecting the world

Наша команда экспертов предлагает клиентам высокий уровень сервиса из первых рук. Широкая номенклатура и постоянное наличие на складе г. Самара стандартных позиций кабеля и аксессуаров позволяет получить Ваш заказ из имеющегося ассортимента. Открытие нового логистического центра LAPP с собственным складом общей площадью 4000 м² позволяет поддерживать в наличии до 1890 км кабеля и огромный ас-

сортимент аксессуаров. Ультрасовременное оборудование и автоматизированные процессы подготовки и упаковки продукции обеспечивают своевременную отправку заказанных Вами товаров в максимально короткие сроки.

Если Ваш заказ находится на складе логистического и сервисного центра в г. Людвигсбург, специалисты LAPP приложат максимум усилий для его поставки на условиях DDP Самара. Постоянный график прихода машин, а это до 200 в год, наличие дипломированных таможенных специалистов в штате компании и предварительное электронное декларирование позволяют нам выполнять взятые на себя обязательства по срокам доставки.



70 000 м² складских площадей только в Германии позволяют нам постоянно иметь в наличии на складе почти 48 000 км ÖLFLEX®.

24/7

Всегда к вашим услугам

Интеграция автоматизированной системы оформления доставки в сотрудничестве с компанией-перевозчиком дала возможность ускорить процесс обработки Ваших заказов.

Мы предлагаем полный сервис по обработке Вашего заказа. Оперативный мониторинг сроков поставки специалистами отдела логистики гарантирует контроль поступающих позиций. Наши сотрудники произведут нарезку заказанного кабеля по Вашему запросу, дополнительную упаковку продукции и организуют доставку «до двери» Вашего заказа в зависимости от выбранного Вами способа доставки: автотранспортом, железнодорожным транспортом или авиадоставкой.

logistics

[логистика]

8 brands [8 брендов]

Бескомпромиссное качество по всему миру



ÖLFLEX®

Кабели силовые,
контрольные и управления

ÖLFLEX® стал синонимом силовых, контрольных кабелей и кабелей управления. Гибкие и маслостойкие кабели отвечают самым высоким требованиям и устойчивы к самым неблагоприятным условиям применения.



UNITRONIC®

Системы передачи данных

Высококачественные кабели передачи данных и компоненты Bus-систем UNITRONIC® представляют системные решения любой сложности в сфере машиностроения и производства промышленного оборудования. От передачи простых сигналов управления до передачи сигналов Bus-систем в сложных сетевых структурах.



ETHERLINE®

Системы передачи данных
для ETHERNET технологий

Продукты бренда ETHERLINE® открывают дорогу в будущее безопасных, быстрых и надёжных решений в области Ethernet применений, например, PROFINET®. Системы, состоящие из надежных и износостойких кабелей и соединительных компонентов для пассивного и активного сетевого оборудования, позволяют найти подходящее решение практически для любого применения, особенно в промышленных условиях.



HITRONIC®

Оптические системы
передачи данных

Волоконно-оптические кабели HITRONIC® невероятно упрощают передачу огромных объемов данных: данные защищены от помех и перехвата, передаются почти со скоростью света. Даже электромагнитное излучение не может повлиять на передачу данных. Ассортимент HITRONIC® представляет системные решения для внутренней или наружной прокладки, в условиях повышенной сложности и даже в буксируемых кабельных цепях.



EPIC®

Промышленные
электрические соединители

EPIC® востребованы во всех сферах машиностроения и производства промышленного оборудования, а также в системах, где выполняются операции измерения, управления, регулирования и контроля. EPIC® – универсальная система из корпусов, контактов, изоляторов и аксессуаров. Изделия отличаются необычайной износостойкостью, абсолютной безопасностью и простотой монтажа.



SKINTOP®

Кабельные вводы

Просто вставьте кабель, закрутите – и готово! Кабельные вводы SKINTOP® позволяют за считанные секунды устанавливать безопасные соединения. Одним поворотом руки кабель зафиксирован, отцентрован, оптимально защищён от растягивающих нагрузок и герметизирован.



SILVYN®

Системы защиты кабеля

SILVYN® – представленные в широком ассортименте защитные и ведущие системы предназначены для максимально эффективной защиты кабелей от пыли, влажности, механических, термических или химических нагрузок. SILVYN® CHAIN – буксируемые кабельные цепи, которые также представлены обширной номенклатурой, позволяют обеспечить защиту и работу кабелей в условиях подвижного применения.



FLEXIMARK®

Системы маркировки

Требование: устойчивая маркировка. Решение: FLEXIMARK®. Эта надёжная система маркировки соответствует всем современным требованиям. Простота и удобство использования, стойкость к различным видам воздействий. Ассортимент очень широк: от простых поверхностей для ручного нанесения надписей до систем электронной маркировки. FLEXIMARK® гарантирует стойкую и долговечную маркировку.



1

ÖLFLEX®

Кабели силовые, контрольные и управления

ÖLFLEX® стал синонимом силовых, контрольных кабелей и кабелей управления. Гибкие и маслостойкие кабели отвечают самым высоким требованиям и устойчивы к самым неблагоприятным условиям применения.

Области применения

- Машино-, станко-, аппаратостроение и производство промышленных установок
- Контрольно-измерительные приборы, автоматика, техника отопления и кондиционирования воздуха
- Ветросиловые и фотогальванические электрические установки
- Общественные здания, аэропорты, вокзалы
- Медицинская техника, химическая промышленность, компостирующие и очистные сооружения
- Пищевая промышленность
- Системы электрических приводов
- Робототехника
- Железнодорожный транспорт

Для универсального применения

С цветовой маркировкой жил, в оболочке из ПВХ пластика

ÖLFLEX® CLASSIC 100 300/500 V	27
ÖLFLEX® CLASSIC 100 450/750 V	29
ÖLFLEX® CLASSIC 100 YELLOW	30
ÖLFLEX® CLASSIC 100 CY	31
ÖLFLEX® CLASSIC 100 SY	32
ÖLFLEX® CLASSIC 100 BK 0,6/1 kV	33

С цифровой маркировкой жил, в оболочке из ПВХ пластика

ÖLFLEX® SMART 108	34
ÖLFLEX® CLASSIC 110	35
ÖLFLEX® CLASSIC 110 BK	38
ÖLFLEX® CLASSIC 110 LT	39
ÖLFLEX® CLASSIC 110 ORANGE	40
ÖLFLEX® CLASSIC 110 CY	41
ÖLFLEX® CLASSIC 110 SY	42
ÖLFLEX® CLASSIC 110 BLACK 0,6/1 kВ	43
ÖLFLEX® CLASSIC 110 CY BLACK 0,6/1 kВ	44
ÖLFLEX® CLASSIC 115 CY	45
LAPP KABEL® X05VV-F	46

Искробезопасные цепи

ÖLFLEX® EB	47
ÖLFLEX® EB CY	48

В оболочке из ПВХ-пластиката, с сертификацией

ÖLFLEX® 140*	49
ÖLFLEX® 140 CY*	50
ÖLFLEX® 150	51
ÖLFLEX® 150 CY	52
ÖLFLEX® 191	53
ÖLFLEX® 191 CY	54
ÖLFLEX® CONTROL TM	55
ÖLFLEX® CONTROL TM CY	56
ÖLFLEX® TRAY II	57
ÖLFLEX® TRAY II CY	58
ÖLFLEX® SF	59

Без галогенов

ÖLFLEX® CLASSIC 100 H	60
ÖLFLEX® CLASSIC 110 H	61
ÖLFLEX® CLASSIC 110 CH	62
ÖLFLEX® CLASSIC 130 H	63
ÖLFLEX® CLASSIC 135 CH	64
ÖLFLEX® CLASSIC 130 H BK 0,6/1 kВ	66
ÖLFLEX® CLASSIC 135 CH BK 0,6/1 kВ	67

Для экстремальных условий эксплуатации

Повышенная механическая и химическая стойкость

ÖLFLEX® PETRO C HFFR 0,6/1 kV	69
ÖLFLEX® ROBUST 200	70
ÖLFLEX® ROBUST 210	71
ÖLFLEX® ROBUST 215 C	72
ÖLFLEX® CLASSIC 400 P	73
ÖLFLEX® CLASSIC 400 CP	74
ÖLFLEX® CLASSIC 415 CP	75
ÖLFLEX® 408 P	76
ÖLFLEX® 409 P	77
ÖLFLEX® 440 P	78
ÖLFLEX® 440 P	79
ÖLFLEX® 450 P	80
ÖLFLEX® 500 P	81
ÖLFLEX® 540 P	82
ÖLFLEX® 540 CP	83
ÖLFLEX® 550 P*	84

Кабели с резиновой изоляцией и оболочкой

H05RR-F	85
H05RN-F	86
H07RN-F	87
H07RN-F, с улучшенными характеристиками	88
H07ZZ-F	90
H01N2-D	91
NSSHÖU	92
NSGAFÖU 1,8/3 кВ	93
NSHXAFÖ 1,8/3 кВ	94
H07RN8-F	95

Для серводвигателей

Наружная оболочка из ПВХ-пластиката	
ÖLFLEX® SERVO 2YSLCY-JB	97

В оболочке из ПВХ-пластиката, с сертификацией

ÖLFLEX® SERVO 9YSLCY-JB	98
ÖLFLEX® SERVO 719	99
ÖLFLEX® SERVO 719 CY	100
ÖLFLEX® SERVO 728 CY	101
ÖLFLEX® SERVO 7DSL	102

Оболочка из термопластичного эластомера, с сертификацией

ÖLFLEX® SERVO 7TCE	103
ÖLFLEX® VFD 2XL	104
ÖLFLEX® VFD 2XL с сигнальными жилами	105

Для применения в буксируемых кабельных цепях

Для серводвигателей – приводная техника

ÖLFLEX® SERVO FD 781 CY	107
-------------------------	-----

Для серводвигателей - приводная техника, с сертификацией

ÖLFLEX® SERVO FD 796 P	108
ÖLFLEX® SERVO FD 796 CP	109
ÖLFLEX® SERVO FD 798 CP	111
ÖLFLEX® SERVO FD 7DSL	112
Кабели по стандартам SIEMENS® 6FX 8PLUS	113
Кабели по стандартам INDRAMAT® INK	115
Кабели по стандарту LENZE®	116
Спец. кабели для кодирующих устройств, датчиков вращения	117

Для универсального применения

ÖLFLEX® CLASSIC FD 810	118
ÖLFLEX® CLASSIC FD 810 CY	119

Для универсального применения, с разрешением

ÖLFLEX® CHAIN 809 SC	120
ÖLFLEX® CHAIN 809 SC CY	121
ÖLFLEX® FD 90	122
ÖLFLEX® FD 90 CY	123
ÖLFLEX® CHAIN 809	124
ÖLFLEX® CHAIN 809 CY	125
ÖLFLEX® CHAIN PN	126
ÖLFLEX® FD 891	127
ÖLFLEX® FD 891 CY	128
ÖLFLEX® CHAIN TM	129
ÖLFLEX® CHAIN TM CY	130

Для экстремальных условий эксплуатации

ÖLFLEX® CLASSIC FD 810 P	131
ÖLFLEX® CLASSIC FD 810 CP	132
ÖLFLEX® ROBUST FD	133
ÖLFLEX® ROBUST FD C	134

Для экстремальных условий эксплуатации, с сертификацией

ÖLFLEX® CHAIN 90 P	135
ÖLFLEX® CHAIN 90 CP	136
ÖLFLEX® CHAIN 819 P	137
ÖLFLEX® CHAIN 819 CP	138
ÖLFLEX® FD 891 P	139
ÖLFLEX® FD 855 P	140
ÖLFLEX® FD 855 CP	141
ÖLFLEX® PETRO FD 865 CP	142
ÖLFLEX® CHAIN 896 P	143

Робототехника

Для торсионных нагрузок, робототехники

ÖLFLEX® ROBOT 900 P	144
ÖLFLEX® ROBOT 900 DP	145

Для торсионных нагрузок, робототехники, с сертификацией

ÖLFLEX® ROBOT F1	146
ÖLFLEX® ROBOT F1 (C)	147

Для специального применения

Одножильные провода специального назначения

LiFY	149
LiFY 1 кВ	150
ESUY медные провода для заземления	151
X00V3-D медные провода для заземления	152

Грузовой автотранспорт

ÖLFLEX® TRUCK 170 FLRYY	153
ÖLFLEX® TRUCK 470 P FLRYY11Y	154
ÖLFLEX® TRUCK 170 TWIN	155

Фотогальванические системы

H1Z2Z2-K	158
ÖLFLEX® SOLAR XLWP	159

Ветроэнергетические системы			
ÖLFLEX® TORSION FRNC	160		
ÖLFLEX® TORSION D FRNC	160		
Электромобили			
ÖLFLEX® CHARGE	162		
Техника измерения температуры (термопарные и компенсационные провода)			
Термопарные и компенсационные провода, однопарные	163		
Термопарные и компенсационные провода, многопарные	166		
Для подъёмно-транспортного оборудования			
Барабанный кабель			
ÖLFLEX® CRANE NSHTÖU	169		
ÖLFLEX® CRANE VS (N)SHTÖU	170		
ÖLFLEX® CRANE PUR	171		
С несущим сердечником			
ÖLFLEX® CRANE	172		
Для подвесных панелей управления			
ÖLFLEX® CRANE 2S	173		
Для лифтов			
ÖLFLEX® LIFT	174		
ÖLFLEX® LIFT T	175		
Плоские кабели			
ÖLFLEX® CRANE F	176		
ÖLFLEX® CRANE CF	177		
ÖLFLEX® LIFT F	178		
Расширенный температурный диапазон окружающей среды			
Кабели в оболочке из ПВХ-пластиката (от -20°C до +90°C)			
ÖLFLEX® HEAT 105 MC	180		
С материалами с электронной сшивкой (от -55 до +125 °C)			
ÖLFLEX® HEAT 125 MC	181		
ÖLFLEX® HEAT 125 C MC	182		
Кабели с изоляцией из силикона (от -50 до +180 °C)			
ÖLFLEX® HEAT 180 SiHF	183		
ÖLFLEX® HEAT 180 H05SS-F EWKF	184		
ÖLFLEX® HEAT 180 MS	185		
ÖLFLEX® HEAT 180 C MS	186		
ÖLFLEX® HEAT 180 EWKF	187		
ÖLFLEX® HEAT 180 EWKF C	188		
ÖLFLEX® HEAT 180 GLS	189		
FEP (фторэтиленпропилен) кабели (от -100°C до +205°C)			
ÖLFLEX® HEAT 205 MC	190		
ÖLFLEX® HEAT 205 PTFE/FEP	190		
PTFE (политетрафторэтилен) кабели: от -190 до +260 °C			
ÖLFLEX® HEAT 260 MC	191		
ÖLFLEX® HEAT 260 C MC	192		
ÖLFLEX® HEAT 260 GLS	193		
Термостойкие кабели с изоляцией из стекловолокна (свыше +260 °C)			
ÖLFLEX® HEAT 350 MC	194		
ÖLFLEX® HEAT 1565 MC	195		
Термостойкие одножильные провода (от -55 до +125 °C)			
ÖLFLEX® HEAT 125 SC	196		
Термостойкие одножильные провода с изоляцией из силикона (от -50 до +180 °C)			
ÖLFLEX® HEAT 180 SiF	198		
ÖLFLEX® HEAT 180 SiF A	199		
ÖLFLEX® HEAT 180 SiD	200		
ÖLFLEX® HEAT 180 SiF/GL	201		
ÖLFLEX® HEAT 180 SiZ	201		
ÖLFLEX® HEAT 180 FZLSi	201		
Термостойкие одножильные провода из FEP (фторэтиленпропилен) (от -100 до +205 °C)			
ÖLFLEX® HEAT 205 SC	202		
Термостойкие одножильные провода PTFE (политетрафторэтилен) (от -190 до +260 °C)			
ÖLFLEX® HEAT 260 SC	203		
Термостойкие одножильные провода с изоляцией из стекловолокна (свыше +260 °C)			
ÖLFLEX® HEAT 350 SC	204		
ÖLFLEX® HEAT 1565 SC	205		
ÖLFLEX® HEAT 650 SC	206		
Одножильные провода для распределительных электрошкафов			
Для универсального применения			
LiY	208		
LiY со спиральной маркировкой	209		
H05V-K <HAR>	210		
H05V-K в одноразовых картонных коробках	211		
X05V-K с двухцветной спиральной маркировкой	212		
H07V-K <HAR>	213		
H07V-K в одноразовых картонных коробках	215		
X07V-K с двухцветной спиральной маркировкой	216		
По гармонизированным стандартам и с сертификацией			
MULTI-STANDARD SC 1	217		
Multi-Standard SC 2.1	218		
MULTI-STANDARD SC 2.2	221		
Без галогенов			
H05Z1-K	223		
H07Z1-K	224		
H05Z-K 90°C	225		
H07Z-K 90°C	226		
Конструкция с улучшенной электромагнитной совместимостью			
LiYCY	228		
Li2YCY	228		
Для силовых цепей			
Стандартные кабели по VDE			
NYM-J	230		
(N)HXMN	231		
Кабели для прокладки в земле			
NYJ-J, NYJ-O	232		
N2XH	234		
N2XCH	236		
NYCY	237		
NYCWY	238		
NAYY-J, NAYY-O	239		
ÖLFLEX® CONNECT: системные решения			
ÖLFLEX® CONNECT для серводвигателей			
ÖLFLEX® SERVO Basic Line в соответствии с Siemens 6FX5002 (PVC)	241		
ÖLFLEX® SERVO Core Line в соответствии с Siemens 6FX5002 (ПВХ)	242		
ÖLFLEX® SERVO Core Line в соответствии с Siemens 6FX8002 (полиуретан)	243		
ÖLFLEX® SERVO Extended Line в соответствии с Siemens 6FX8002 (полиуретан)	244		
ÖLFLEX® SERVO Extended Line в соответствии с Bosch Rexroth / Indramat(полиуретан)	245		
ÖLFLEX® SERVO Core Line в соответствии с Lenze (ПВХ)	246		
ÖLFLEX® SERVO Core Line в соответствии с Lenze (полиуретан)	247		
ÖLFLEX® SERVO Core Line в соответствии с SEW® (ПВХ)	248		
ÖLFLEX® SERVO Core Line в соответствии с SEW® (полиуретан)	249		
ÖLFLEX® SERVO Core Line в соответствии с Allen Bradley / Rockwell (ПВХ)	250		
ÖLFLEX® SERVO Core Line в соответствии с Allen Bradley / Rockwell (полиуретан)	251		
Спиральные кабели			
ÖLFLEX® SPIRAL 400 P	252		
SPIRAL H07BQ-F BLACK	254		
ÖLFLEX® SPIRAL 540 P	255		
ÖLFLEX® SPIRAL 540 P со штепсельной вилкой с защитным контактом	257		
UNITRONIC® SPIRAL LiF2Y11Y	258		
UNITRONIC® SPIRAL	260		
Кабели силовые и кабели-удлинители			
ÖLFLEX® PLUG H03VV-F соединительные кабели	262		
ÖLFLEX® PLUG H05VV-F соединительные кабели	263		
ÖLFLEX® PLUG 540 P кабели-удлинители, желтого цвета	265		
ÖLFLEX® PLUG CEE соединительные кабели/ кабели-удлинители без переключателя фаз	266		
ÖLFLEX® PLUG CEE соединительный кабель с переключателем фаз	267		
Специальный штекер с предварительной разводкой			
Специальный штекер с предварительной разводкой для SPS SIMATIC® S7-300	268		
Специальный штекер с предварительной разводкой для SPS SIMATIC® S7-400	269		
Специальный штекер с предварительной разводкой для PLC SIMATIC® S7-1500	270		

ÖLFLEX® CONNECT

Системные решения LAPP

ÖLFLEX® CONNECT SERVO

Core Line: разумное решение

Наша серия Core Line дополнена новым соединителем с функцией защиты от взлома, который монтируется опрессовкой, а не винтовым соединением. Контакт с экраном в 360° усовершенствовал параметры ЭМС (фактор 4). В дополнение, конструкция кабелей серии Core Line гарантирует возможность процессов полуавтоматического производства в целях обеспечения постоянно высокого уровня качества процесса и стандартов качества глобального уровня.

- Международный стандарт качества благодаря процессам полуавтоматического производства
- 360° контакт для наилучшего экранирования
- Новая конструкция серво-кабеля со всеми необходимыми разрешениями
- Соединитель с функцией защиты от взлома

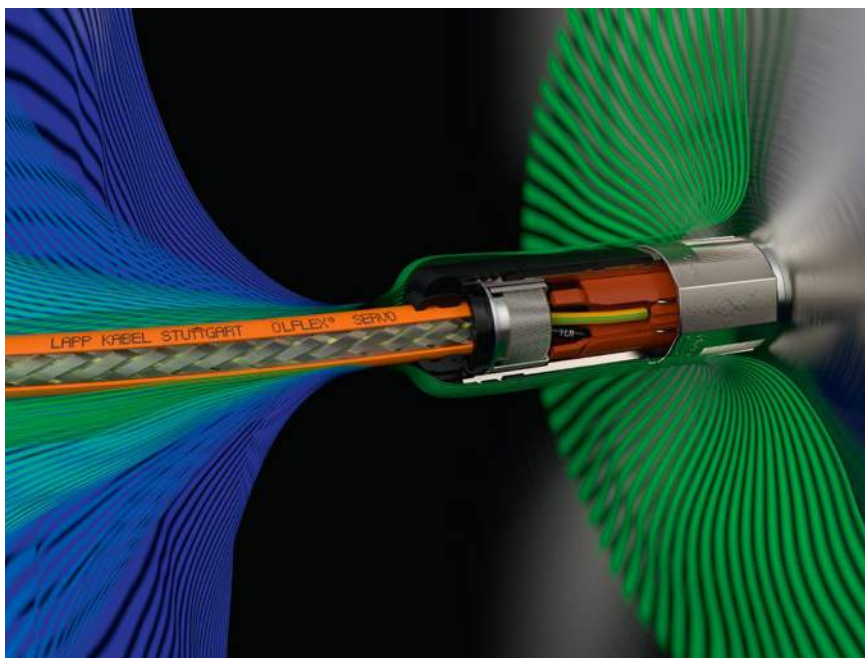

Три линейки продукции

Нужный продукт именно под Ваши требования применения. Наши решения серво систем представлены в 3 сериях: Basic Line, Core Line и Extended Line.

	Basic Line	Core Line	Extended Line
Стоимость	●●●●	●●●●	●●●●
Производительность	●●●●	●●●●	●●●●

ÖLFLEX® CONNECT

График Поставок

Сервис клиентской поддержки и гибкость являются приоритетными в компании LAPP. Как результат мы предлагаем несколько вариантов доставки продукции под Ваши нужды.

Наши три варианта поставки:



СТАНДАРТ

Стандартные сроки поставки для всех артикулов.



ЭКСПРЕСС

Ваша альтернатива для малых заказов.



СО СКЛАДА

Выбранные типы продукции на складе. При условии их наличия.

ÖLFLEX® CONNECT CABLES

Кабельные системы

Широкая номенклатура кабелей, разъемов и кабельных аксессуаров позволяет нам гибко подходить к каждому запросу – от небольших заказов до крупномасштабных проектов. По всему миру наши комплексные системные решения функционируют по одним и тем же стандартам в соответствии с высоким качеством продукции LAPP.



Кабель, оснащенный разъемами и соединителями



Оконцованный кабель для электромобилей

Образцы продукции:



Кабель, обжаты кабельными наконечниками



Кабель, обжаты кабельными наконечниками в термоусадочной трубке



Кабель, оснащенный круглыми разъемами в термоусадочной трубке с жилой заземления

Спиральные кабели

Мы обладаем богатым опытом в сфере производства спирального кабеля. Гибкость и надежность – ключевые факторы длительного срока эксплуатации оборудования. Будьте уверены, что с кабелем LAPP Ваше оборудование в надежных руках.

Характеристики спирального кабеля

- Полиуретановая или резиновая оболочка для стойкости к механическим нагрузкам
- Длина растянутой спирали до 3,5 длины замкнутой спирали
- Высокое возвращающее усилие
- Большой выбор типоразмеров от 0,14 до 2,5 мм²
- Длина замкнутой спирали до 2 м по запросу

i Подробнее о наших возможностях по спирализации кабелей см. со стр. 252 и далее



Mode 2 - Кабель для зарядки электромобилей

С международной сертификацией

Настенная и переносная зарядная станция – новый зарядный кабель Mode 2 от LAPP – это и то, и другое. Благодаря настенному патрону для монтажа в гараже он заменяет дорогостоящую зарядную станцию и всегда находится под рукой в качестве переносной станции в Вашем багажнике – в любой точке мира.

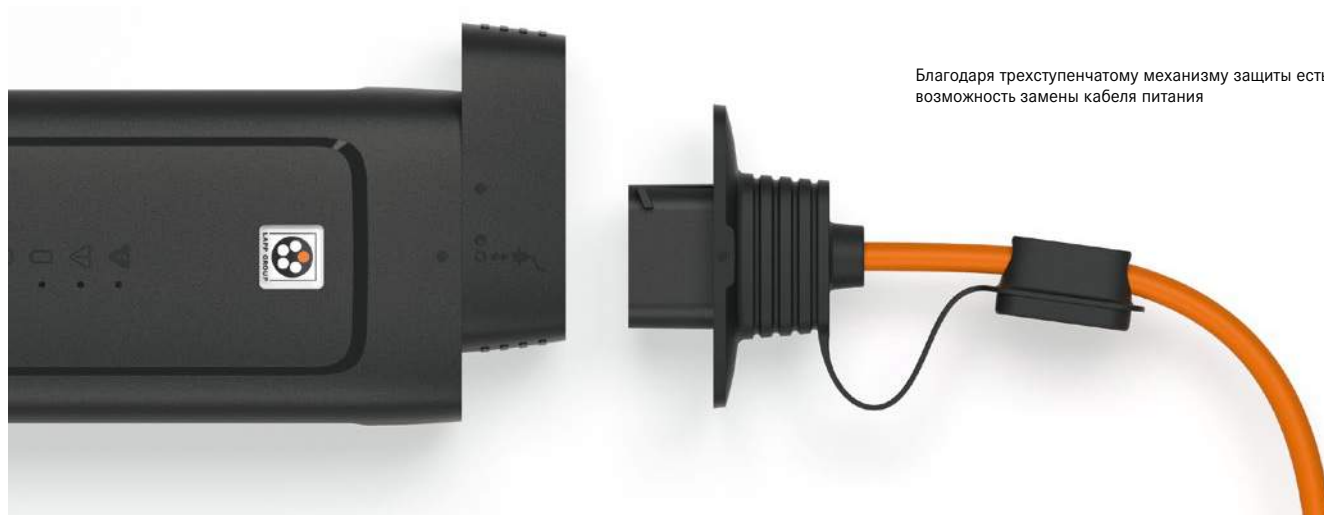

Благодаря трехступенчатому механизму защиты есть возможность замены кабеля питания



БЕЗОПАСНОСТЬ

- Сертификация по международным стандартам (UL/IEC/CQC)
- Один из первых зарядных кабелей Mode 2 на рынке, отвечающий требованиям стандарта IEC 62752
- Максимальная безопасность, гарантированная интегрированным дифференциальным датчиком для переменного и постоянного тока
- Температурные датчики на силовом штекере и коробке управления: Распознавание недопустимого нагрева, снижения зарядного тока и прерывания процесса зарядки в случае превышения допустимой температуры.
- Трехступенчатый механизм подключения кабеля препятствует размыканию цепи под нагрузкой
- Водонепроницаемый (IP 67 при закрытой крышке)
- Защита от неправильного подключения

ЭЛЕГАНТНЫЙ ДИЗАЙН

- Номинация на премию German Design Award 2018
- Уникальный дизайн: различные цветовые варианты как самого кабеля, так и штекера

ГИБКОСТЬ ПРИМЕНЕНИЯ

- Возможность зарядки от любой розетки по всему миру: Адаптер, оборудованный трехступенчатым механизмом защиты, позволяет отсоединять кабель питания для замены на кабель со штекером другого стандарта розетки
- Возможность быстрой подзарядки переменным током до 11 кВт с силовым кабелем 32 А, напр., с CEE штекером
- В зависимости от типа коннектора Вашего автомобиля зарядный кабель может быть оборудован штекером типа 1, 2 или GB (для 32А 1-фазной или 16А 3-фазной зарядки)

ПРОСТОТА ИСПОЛЬЗОВАНИЯ

- Очень прост в применении: Просто вставьте штекер. Регулировка тока не требуется.
- Автоматическое определение максимального зарядного тока посредством кодировки в силовом кабеле.
- Процесс зарядки полностью автоматизирован и завершается по мере полной зарядки батареи.



GERMAN
DESIGN
AWARD
NOMINEE
2018

Mode 3 - Кабель для зарядки электромобилей

Идеальное решение для всех областей применения

Зарядные кабели Mode 3 от LAPP снабжены системами соединителей всех стандартов (Тип 1, 2, GB), подходящими для всех станций электрозарядки переменного тока по всему миру. Кабели серий HEAVY DUTY и DESIGN отвечают различным требованиям применения и конструкции. Спиральная версия HELIX доступна в различных вариантах исполнения кабелей на Ваш выбор.



HEAVY DUTY

Серия продукции HEAVY DUTY подходит для профессиональных областей применения, например, общественных зарядных станций, сервисов аренды автомобилей и службы доставки.

Соединитель, изготовленный из прочного материала методом литья под давлени-

ем, состоит из двух частей: жесткого компонента рабочей области коннектора и мягкого компонента вокруг его ручки. Это обеспечивает надежный и удобный захват. Даже при условии очень высоких нагрузок, соединитель остается безопасным инструментом.

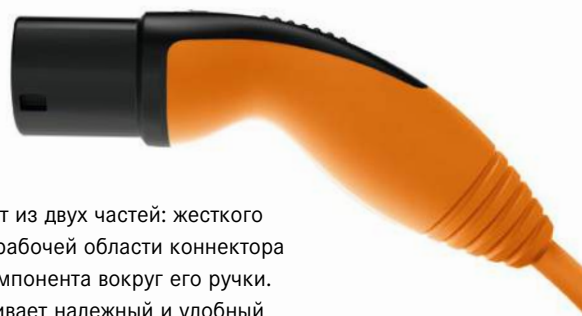

DESIGN

Компания LAPP разработала систему соединителей серии DESIGN с возможностью детальной кастомизации.

Корпус соединителя состоит из трех оболочек, цвета которых, можно варьировать в зависимости от требований заказчика. Использование фирменных цветов и логотипа обеспечивает соответствие

корпоративному дизайну.

Благодаря кастомизации, система зарядки станет неотъемлемой частью электромобиля и Вашего фирменного стиля.

Легкий материал и эргономичная форма соединителя DESIGN делает его идеальным для ежедневного применения.



HELIX

Запатентованный тип кабелей LAPP HELIX представляет собой спиральный кабель быстрой зарядки, который скручивается обратно и автоматически принимает свою исходную форму после завершения зарядки. Благодаря этому, пользователям не нужно тратить время на сматывание кабеля вручную – HELIX быстро и безопасно убирается после использования. HELIX на 40 процентов легче, чем стандартные кабели такой же длины, что дополнительно упрощает его применение.



Для универсального применения



ÖLFLEX® CLASSIC 100 300/500 V

Кабели управления с цветовой маркировкой жил в оболочке из ПВХ-пластиката



Преимущества

- Существенно упрощает прокладку кабеля в условиях ограниченного пространства, за счёт оптимального наружного диаметра кабеля
- Отвечают высоким электрическим требованиям, испытательное напряжение 4 кВ
- Высокая гибкость кабеля за счет токопроводящих жил, скрученных из медных тонких проволок и общей скрутки изолированных жил с малым шагом

Области применения

- Производство промышленного оборудования, машиностроение, техника отопления и кондиционирования, оборудование электростанций
- В помещениях с сухой или влажной средой в условиях нормальных механических нагрузок
- Для неподвижного применения, а также для монтажа с ограниченной подвижностью при условии отсутствия растягивающих нагрузок
- Подходят для применения с торсионными нагрузками, типичными для ветросиловых установок
- Высококачественная альтернатива кабелям управления типов YSLY или YY

Характеристики

- Не поддерживают горение в соответствии с IEC 60332-1-2
- Хорошая стойкость к воздействию химических веществ, см. таблицу T1 в приложении к каталогу

Стандарты / Сертификаты соответствия

- На основе стандарта IEC 60227-5 и EN 50525-2-51
- Соответствует требованиям TP TC 004/2011
- Соответствует требованиям TP о ПБ №123-ФЗ, ГОСТ 31565-2012 ПРГО 1

Конструкция

- Жилы из тончайших медных проволок
- Изоляция из специального ПВХ-пластиката (PVC LAPP P8/1)
- Повивная скрутка жил
- Оболочка: ПВХ, цвет серый (аналогичен RAL 7001)

Технические характеристики

- Классификация ETIM 5/6**
Обозначение класса ETIM 5.0/6.0: EC001578
Описание класса ETIM 5.0/6.0: Гибкий кабель
- Маркировка жил**
До 5 жил: по VDE 0293-308 (табл. T9 в приложении)
От 6 жил: цветная маркировка ÖLFLEX® (таблица T7 в приложении)
- Конструкция жилы**
Класс гибкости 5 по VDE 0295/IEC 60228
- Применение в ветросиловых установках**
TW-0 и TW-1, см. приложение T0
- Минимальный радиус изгиба**
Ограниченная подвижность 15 x D
Неподвижное применение: 4 x D
- Номинальное напряжение**
U₀/U: 300/500 В
- Испытательное напряжение**
4000 В
- Жила заземления**
G = с ж/з жилой заземления
X = без жилы заземления
- Температурный диапазон**
Ограниченная подвижность: от -5 до +70 °C
Неподвижное применение: от -40 до +80 °C

Артикул	Количество жил и сеч. в мм ²	Наружный диаметр, мм	Вес меди кг/км	Вес, кг/км
ÖLFLEX® CLASSIC 100 300/500 V				
00100004	2 X 0.5	4.8	9.6	35
00100014	3 G 0.5	5.1	14.4	42
00101224	3 X 0.5	5.1	14.4	42
00100024	4 G 0.5	5.7	19.2	54
00101234	4 X 0.5	5.7	19.2	54
00100034	5 G 0.5	6.2	24	63
00101244	5 X 0.5	6.2	24	63
0010004	6 G 0.5	6.7	28.8	73
0010005	7 G 0.5	6.7	33.6	81
0010006	8 G 0.5	8.0	38.4	97
0010007	10 G 0.5	8.6	48	116
0010008	12 G 0.5	8.9	58	133
0010009	14 G 0.5	9.5	67	151
0010010	16 G 0.5	10.0	76	169
0010011	21 G 0.5	11.7	99	223
0010012	24 G 0.5	12.4	114	254
0010016	40 G 0.5	15.4	192	404
00100214	2 X 0.75	5.4	14.4	45
00100224	3 G 0.75	5.7	21.6	55
00101254	3 X 0.75	5.7	21.6	55
00100234	4 G 0.75	6.2	28.8	66
00101264	4 X 0.75	6.2	28.8	66

Артикул	Количество жил и сеч. в мм ²	Наружный диаметр, мм	Вес меди кг/км	Вес, кг/км
00100244	5 G 0.75	6.7	36	79
00101274	5 X 0.75	6.7	36	79
0010025	6 G 0.75	7.3	43.3	104
0010026	7 G 0.75	7.3	50.4	109
0010027	8 G 0.75	8.8	56	123
0010028	9 G 0.75	9.4	63	144
0010029	10 G 0.75	9.6	72	153
0010030	12 G 0.75	9.9	86.4	176
0010031	15 G 0.75	10.9	108	211
0010032	18 G 0.75	11.7	129.6	268
0010033	21 G 0.75	13.0	151	293
0010034	25 G 0.75	13.8	180	374
0010036	40 G 0.75	17.3	288	571
0010037	50 G 0.75	19.2	360	698
00100414	2 X 1.0	5.7	19.2	53
00100424	3 G 1.0	6.0	28.8	65
00102034	3 X 1.0	6.0	28.8	65
00100434	4 G 1.0	6.5	38.4	79
00102044	4 X 1.0	6.5	38.4	79
00100444	5 G 1.0	7.1	48	94
00102054	5 X 1.0	7.1	48	94
0010045	6 G 1.0	8.0	58	124
0010046	7 G 1.0	8.0	67	131

Для универсального применения • С цветовой маркировкой жил, в оболочке из ПВХ пластика

Артикул	Количество жил и сеч. в мм ²	Наружный диаметр, мм	Вес меди кг/км	Вес, кг/км
0010047	8 G 1.0	9.5	77	146
0010049	10 G 1.0	10.2	96	183
0010050	12 G 1.0	10.5	115	215
0010052	16 G 1.0	11.8	154	282
0010053	18 G 1.0	12.7	173	315
0010054	20 G 1.0	13.4	192	350
0010056	25 G 1.0	14.7	240	449
00100634	2 X 1.5	6.3	28.8	68
00100644	3 G 1.5	6.7	43.2	84
00101284	3 X 1.5	6.7	43.2	84
00100654	4 G 1.5	7.2	57.6	104
00101294	4 X 1.5	7.2	57.6	104
00100664	5 G 1.5	8.1	72	128
00101304	5 X 1.5	8.1	72	128
0010068	7 G 1.5	8.9	101	166
0010069	8 G 1.5	10.6	115	205
0010071	12 G 1.5	12.0	173	307
0010072	14 G 1.5	12.7	202	349
0010074	18 G 1.5	14.4	259	465
0010076	25 G 1.5	16.9	360	655
1120800	2 X 2.5	7.5	48	100
1120801	3 G 2.5	8.1	72	132
1120802	4 G 2.5	8.9	96	163
1120803	5 G 2.5	10.0	120	200
1120804	7 G 2.5	11.1	168	267

Артикул	Количество жил и сеч. в мм ²	Наружный диаметр, мм	Вес меди кг/км	Вес, кг/км
1120805	2 X 4	9.2	77	160
1120806	3 G 4	9.9	115.2	201
1120807	4 G 4	10.8	153.6	263
1120808	5 G 4	12.1	192	315
1120809	7 G 4	13.4	269	407
1120810	3 G 6	11.7	174	289
1120811	4 G 6	13.0	230	352
1120812	5 G 6	14.5	288	470
1120813	7 G 6	16.0	403	600
1120814	3 G 10	14.6	288	466
1120815	4 G 10	16.2	384	590
1120816	5 G 10	18.1	480	722
1120817	3 G 16	17.0	460.8	720
1120818	4 G 16	18.8	614.4	1067
1120819	5 G 16	21.2	768	1370
1120820	3 G 25	21.0	720	1250
1120821	4 G 25	23.5	960	1582
1120822	5 G 25	26.4	1200	1998
1120823	3 G 35	23.7	1008	1700
1120824	4 G 35	26.4	1344	2106
1120825	5 G 35	29.6	1680	2635
1120826	3 G 50	29.1	1440	2200
1120827	4 G 50	32.4	1920	2800
1120828	5 G 50	36.5	2400	3600

Аналогичная продукция

- UNITRONIC® 100 см. страницу 276
- ÖLFLEX® CLASSIC 100 H см. страницу 60
- ÖLFLEX® CLASSIC 100 BK 0,6/1 kV см. страницу 33

Аксессуары

- SKINTOP® CLICK см. страницу 687
- Кабельные стяжки с элементом обнаружения см. страницу 1042
- Tu-Fast® кабельная стяжка см. страницу 1041
- STAR STRIP Инструмент для удаления оболочки см. страницу 985



ÖLFLEX® CLASSIC 100 450/750 V

Силовые и контрольные кабели с цветовой маркировкой жил в оболочке из

ПВХ



Технические характеристики

-  **Классификация ETIM 5/6**
Обозначение класса ETIM 5.0/6.0: EC001578
Описание класса ETIM 5.0/6.0: Гибкий кабель
-  **Маркировка жил**
До 5 жил: по VDE 0293-308 (табл. T9 в приложении)
От 6 жил: цветовой маркировка ÖLFLEX® (таблица T7 в приложении)
-  **Конструкция жилы**
Класс гибкости 5 по VDE 0295/ IEC 60228
-  **Применение в ветросиловых установках**
TW-0 и TW-1, см. приложение T0
-  **Минимальный радиус изгиба**
Ограниченная подвижность 15 x D
Неподвижное применение: 4 x D
-  **Номинальное напряжение**
U₀/U: 450/750 В
при неподвижном и защищённом применении:
U₀/U: 600/1000 В
-  **Испытательное напряжение**
4000 В
-  **Жила заземления**
G = с ж/з жилой заземления
X = без жилы заземления
-  **Температурный диапазон**
Ограниченная подвижность:
от -5 до +70 °C
Неподвижное применение:
от -40 до +80 °C

Преимущества

- Отвечают высоким электрическим требованиям, испытательное напряжение 4 кВ
- Высокая гибкость кабеля за счет токопроводящих жил, скрученных из медных тонких проволок и общей скрутки изолированных жил с малым шагом

Области применения

- Производство промышленного оборудования, машиностроение, техника отопления и кондиционирования, оборудование электростанций
- В помещениях с сухой или влажной средой в условиях нормальных механических нагрузок
- Для неподвижного применения, а также для монтажа с ограниченной подвижностью при условии отсутствия растягивающих нагрузок
- Подходят для применения с торсионными нагрузками, типичными для ветросиловых установок

Характеристики

- Не поддерживают горение в соответствии с IEC 60332-1-2
- Хорошая стойкость к воздействию химических веществ, см. таблицу T1 в приложении к каталогу

Стандарты / Сертификаты соответствия

- На основе стандарта IEC 60227-5 и EN 50525-2-5 1
- Соответствует требованиям TR TC 004/2011
- Соответствует требованиям TR о ПБ №123-ФЗ, ГОСТ 31565-2012 ПРГО 1

Конструкция

- Жилы из тончайших медных проволок
- Изоляция из специального ПВХ-пластиката (PVC LAPP P8/1)
- Повивная скрутка жил
- Оболочка: ПВХ, цвет серый (аналогичен RAL 7001)

Артикул	Количество жил и сеч. в мм ²	Наружный диаметр, мм	Вес меди кг/км	Вес, кг/км
ÖLFLEX® CLASSIC 100 450/750 V				
0010086	2 X 2,5	8.9	48	128
0010087	3 G 2,5	9.6	72	162
00100933	3 X 2,5	9.6	72	162
00100883	4 G 2,5	10.7	96	203
00100893	5 G 2,5	11.8	120	242
0010091	7 G 2,5	13.1	168	321
0010092	8 G 2,5	15.8	192	385
0010100	2 X 4	10.4	76.8	187
0010210	3 G 4	11.2	115.2	244
00101013	4 G 4	12.5	154	297
00101023	5 G 4	13.7	192	355
0010103	7 G 4	15.2	269	471
0010105	3 G 6	12.6	173	318
00101063	4 G 6	13.8	230	394
00101073	5 G 6	15.6	288	489
0010108	7 G 6	17.3	403	651
0010301	3 G 10	15.9	288	516
00101093	4 G 10	17.6	384	650
00101103	5 G 10	19.7	480	792
0010111	7 G 10	21.7	672	1058
0010302	3 G 16	18.3	461	728

Артикул	Количество жил и сеч. в мм ²	Наружный диаметр, мм	Вес меди кг/км	Вес, кг/км
00101123	4 G 16	20.4	614	1087
00101133	5 G 16	22.8	768	1118
0010303	3 G 25	23.0	720	1388
00101153	4 G 25	25.4	960	1582
00101163	5 G 25	28.5	1200	1771
0010304	3 G 35	25.6	1008	1766
00101173	4 G 35	28.5	1344	2106
00101183	5 G 35	31.9	1680	2635
0010305	3 G 50	31.0	1440	2556
00101193	4 G 50	34.5	1920	2943
00103133	5 G 50	38.6	2400	3936
0010306	3 G 70	35.3	2016	3182
00101203	4 G 70	39.4	2688	4092
00103143	5 G 70	44.1	3360	4800
0010307	3 G 95	41.3	2736	4675
00101213	4 G 95	45.8	3648	5290
00103153	5 G 95	51.6	4560	5600
0010308	3 G 120	47.6	3456	5626
00103093	4 G 120	53.1	4608	6994
00103113	4 G 150	57.4	5760	7500
00103123	4 G 185	62.8	7104	8300

Аналогичная продукция

- ÖLFLEX® CLASSIC 100 300/500 V см. страницу 27
- ÖLFLEX® CLASSIC 100 H см. страницу 60
- ÖLFLEX® CLASSIC 100 BK 0,6/1 kV см. страницу 33

Аксессуары

- SKINTOP® CLICK см. страницу 687
- Кабельные стяжки с элементом обнаружения см. страницу 1042
- Tu-Fast® кабельная стяжка см. страницу 1041
- STAR STRIP Инструмент для удаления оболочки см. страницу 985

ÖLFLEX® UNITRONIC® ETHERLINE® HITRONIC® EPIC® SKINTOP® SILVYN® FLEXIMARK® АКССУАРЫ ПРИЛОЖЕНИЕ



ÖLFLEX® CLASSIC 100 YELLOW

Оболочка желтого цвета для предупреждающей маркировки



Информация

Преимущества

- Отвечают высоким электрическим требованиям, испытательное напряжение 4 кВ

Области применения

- Для силовых цепей, которые остаются под напряжением и после отключения главного выключателя
- Розетки и освещение в распределительных электрошкафах и оборудовании
- Подходят для применения с торсионными нагрузками, типичными для ветросиловых установок

Характеристики

- Не поддерживают горение в соответствии с IEC 60332-1-2
- Хорошая стойкость к воздействию химических веществ, см. таблицу T1 в приложении к каталогу

Стандарты / Сертификаты соответствия

- На основе стандарта IEC 60227-5 и EN 50525-2-5 1
- Соответствует требованиям ТР ТС 004/2011
- Соответствует требованиям ТР о ПБ №123-ФЗ, ГОСТ 31565-2012 ПРГО 1

Конструкция

- Жилы из тончайших медных проволок
- Изоляция из специального ПВХ-пластиката (PVC LAPP P8/1)
- Оболочка: ПВХ, цвет желтый (аналогичен RAL 1016)

Технические характеристики

- Классификация ETIM 5/6**
Обозначение класса ETIM 5.0/6.0: EC001578
Описание класса ETIM 5.0/6.0: Гибкий кабель
- Маркировка жил**
VDE 0293-308, см. в приложении таб. T9
- Конструкция жилы**
Класс гибкости 5 по VDE 0295 / IEC 60228
- Применение в ветросиловых установках**
TW-0 и TW-1, см. приложение T0
- Минимальный радиус изгиба**
Ограниченная подвижность 15 x D
Неподвижное применение: 4 x D
- Номинальное напряжение**
 U_0/U : 450/750 В при неподвижном и защищённом применении:
 U_0/U : 600/1000 В
- Испытательное напряжение**
4000 В
- Жила заземления**
G = с ж/з жилой заземления
X = без жилы заземления
- Температурный диапазон**
Ограниченная подвижность: от -5 до +70 °C
Неподвижное применение: от -40 до +80 °C

Артикул	Количество жил и сеч. в мм ²	Наружный диаметр, мм	Вес меди кг/км	Вес, кг/км
ÖLFLEX® CLASSIC 100 YELLOW; U_0/U: 450/750 В				
0010400	3 G 1.5	8.1	43	95
00104023	4 G 1.5	8.9	58	117
00104033	5 G 1.5	10.0	72	144
0010401	3 G 2.5	9.6	72	152
00104043	4 G 2.5	10.7	96	205
00104053	5 G 2.5	11.8	120	225

Аналогичная продукция

- ÖLFLEX® 450 P см. страницу 80
- ÖLFLEX® 540 P см. страницу 82

Аксессуары

- SKINTOP® CLICK см. страницу 687
- STAR STRIP Инструмент для удаления оболочки см. страницу 985



Информация



ÖLFLEX® CLASSIC 100 CY

Кабели управления с цветовой маркировкой жил, экранированные, в оболочке из ПВХ-пластиката



Технические характеристики

-  **Классификация ETIM 5/6**
Обозначение класса ETIM 5.0/6.0: EC001578
Описание класса ETIM 5.0/6.0: Гибкий кабель
-  **Маркировка жил**
До 5 жил: по VDE 0293-308 (табл. T9 в приложении)
От 6 жил: цветовой маркировка ÖLFLEX® (таблица T7 в приложении)
-  **Конструкция жилы**
Класс гибкости 5 по VDE 0295/ IEC 60228
-  **Минимальный радиус изгиба**
Ограниченная подвижность: 20 x D
Неподвижное применение: 6 x D
-  **Номинальное напряжение**
До 1,0 мм²: U₀/U: 300/500 В
От 1,5 мм²: U₀/U: 450/750 В
Неподвижное защищенное применение: U₀/U: 600/1000 В
-  **Испытательное напряжение**
4000 В
-  **Жила заземления**
G = с ж/з жилой заземления
X = без жилы заземления
-  **Температурный диапазон**
Ограниченная подвижность: от -5 до +70 °C
Неподвижное применение: от -40 до +80 °C

Преимущества

- Существенно упрощает прокладку кабеля в условиях ограниченного пространства, за счёт оптимального наружного диаметра кабеля
- Отвечают высоким электрическим требованиям, испытательное напряжение 4 кВ

Области применения

- Производство промышленного оборудования, машиностроение, техника отопления и кондиционирования
- Конвейерные и транспортные системы
- Сервоприводы
- В ЭМС-критической среде (электромагнитная совместимость)

Характеристики

- Не поддерживают горение в соответствии с IEC 60332-1-2
- Хорошая стойкость к воздействию химических веществ, см. таблицу T1 в приложении к каталогу
- Экран в виде оплётки с высокой плотностью, незначительное сопротивление связи (макс. 250 Ом/км при 30 МГц)

Стандарты / Сертификаты соответствия

- На основе стандарта IEC 60227-5 и EN 50525-2-5 1
- Соответствует требованиям TP TC 004/2011
- Соответствует требованиям ТР о ПБ №123-ФЗ, ГОСТ 31565-2012 ПРГО 1

Конструкция

- Жилы из тончайших медных проволок
- Изоляция из специального ПВХ-пластиката (PVC LAPP P8/1)
- Повивная скрутка жил
- Внутренняя оболочка из ПВХ, серого цвета
- Оплётка из медных луженых проволок
- Наружная оболочка из ПВХ-пластиката, цвет прозрачный

Артикул	Количество жил и сеч. в мм ²	Наружный диаметр, мм	Вес меди кг/км	Вес, кг/км
ÖLFLEX® CLASSIC 100 CY; U₀/U: 300/500 В				
0035001	2 X 0,5	7.0	41	75
0035002	3 G 0,5	7.3	46	83
00350033	4 G 0,5	7.9	55	99
00352013	5 G 0,5	8.4	66	112
0035202	7 G 0,5	8.9	80	132
0035004	2 X 0,75	7.4	46	86
0035005	3 G 0,75	7.9	57	100
00350063	4 G 0,75	8.4	64	115
00350163	5 G 0,75	8.9	77	130
0035203	7 G 0,75	9.7	102	161
0035220	2 X 1,0	7.9	56	98
0035221	3 G 1,0	8.2	65	111
00352223	4 G 1,0	8.7	78	130
00352233	5 G 1,0	9.5	89	153
0035204	7 G 1,0	10.2	113	185
ÖLFLEX® CLASSIC 100 CY; U₀/U: 450/750 В				
0035000	2 X 1,5	9.9	65	132
0035458	3 G 1,5	10.3	79	170
00354593	4 G 1,5	11.3	97	204
00354603	5 G 1,5	12.6	116	246
0035461	7 G 1,5	13.9	149	320
0035011	3 G 2,5	11.8	146	211
00350173	4 G 2,5	13.5	167	310
00350123	5 G 2,5	14.6	200	326

Артикул	Количество жил и сеч. в мм ²	Наружный диаметр, мм	Вес меди кг/км	Вес, кг/км
0035289	7 G 2,5	15.9	288	444
00350183	4 G 4	15.1	237	403
00350133	5 G 4	16.5	328	478
00350193	4 G 6	16.6	318	521
00350143	5 G 6	18.2	441	624
0034953	3 G 10	18.9	414	690
00350213	4 G 10	21.1	558	843
00352903	5 G 10	23.1	714	1004
0034954	3 G 16	21.7	607	910
00350223	4 G 16	23.9	804	1164
00350153	5 G 16	26.8	1050	1812
0034955	3 G 25	26.6	936	1330
00350233	4 G 25	29.4	1289	1903
00350243	5 G 25	32.6	1446	2374
0034956	3 G 35	29.4	1258	1370
00350253	4 G 35	32.4	1693	2489
00350263	5 G 35	36.0	1975	2771
0034952	3 G 50	35.1	1748	2590
00350273	4 G 50	38.8	2342	3362
00350283	4 G 70	43.7	3035	3719
00350293	4 G 95	50.4	4055	5849
00354303	4 G 120	56.8	5225	7509
00354313	4 G 150	62.2	6300	7800
00354323	4 G 185	67.8	7753	9866

Аналогичная продукция

- ÖLFLEX® SERVO 9YSLCY-JB см. страницу 98
- ÖLFLEX® SERVO 2YSLCY-JB см. страницу 97

Аксессуары

- SKINTOP® BRUSH ADD-ON см. страницу 700
- Экранирующая лента 3M Scotch™ 1183 см. страницу 1030
- SKINTOP® MS-HF-M BRUSH см. страницу 708
- SKINTOP® MS-M BRUSH см. страницу 702

ÖLFLEX® UNITRONIC® ETHERLINE® HITRONIC® EPIC® SKINTOP® SILVYN® FLEXIMARK® АКССУАРЫ ПРИЛОЖЕНИЕ



ÖLFLEX® CLASSIC 100 SY

Кабели управления с цветовой маркировкой жил, с оплёткой из стальных проволок, в оболочке из ПВХ-пластиката



Информация

Преимущества

- С оплёткой из стальных проволок для дополнительной механической защиты

Области применения

- Производство промышленного оборудования, машиностроение, техника отопления и кондиционирования
- Области с повышенными требованиями к механическим нагрузкам

Характеристики

- Не поддерживают горение в соответствии с IEC 60332-1-2
- Хорошая стойкость к воздействию химических веществ, см. таблицу T1 в приложении к каталогу

Стандарты / Сертификаты соответствия

- На основе стандарта IEC 60227-5 и EN 50525-2-5 1
- Соответствует требованиям TP TC 004/2011
- Соответствует требованиям TP о ПБ №123-ФЗ, ГОСТ 31565-2012 ПРГО 1

Конструкция

- Жилы из тончайших медных проволок
- Изоляция из специального ПВХ-пластиката (PVC LAPP P8/1)
- Повивная скрутка жил
- Внутренняя оболочка из ПВХ, серого цвета
- Оплётка из оцинкованной стальной проволоки
- Наружная оболочка из ПВХ-пластиката, цвет прозрачный

Технические характеристики

- Классификация ETIM 5/6**
Обозначение класса ETIM 5.0/6.0: EC001578
Описание класса ETIM 5.0/6.0: Гибкий кабель
- Маркировка жил**
До 5 жил: по VDE 0293-308 (табл. T9 в приложении)
От 6 жил: цветная маркировка ÖLFLEX® (таблица T7 в приложении)
- Конструкция жилы**
Класс гибкости 5 по VDE 0295/IEC 60228
- Минимальный радиус изгиба**
Ограниченная подвижность: 20 x D
Неподвижное применение: 6 x D
- Номинальное напряжение**
до 1,5 мм²: U₀/U: 300/500 В
От 2,5 мм²: U₀/U: 450/750 В
От 2,5 мм² при неподвижном и защищенном применении: U₀/U: 600/1000 В
- Испытательное напряжение**
4000 В
- Жила заземления**
G = с ж/з жилой заземления
X = без жилы заземления
- Температурный диапазон**
Ограниченная подвижность: от -5 до +70°C
Неподвижное применение: от -40 до +80°C

Артикул	Количество жил и сеч. в мм ²	Наружный диаметр, мм	Вес меди кг/км	Вес, кг/км
ÖLFLEX® CLASSIC 100 SY; U₀/U: 300/500 В				
0016022	2 X 0,75	8.2	14.4	97
0016023	3 G 0,75	8.5	21.6	108
00160243	4 G 0,75	9.2	28.8	126
00160253	5 G 0,75	9.7	36	146
0016027	7 G 0,75	10.3	50	172
0016031	12 G 0,75	12.9	86	260
0016042	2 X 1,0	8.5	19.2	137
0016043	3 G 1,0	8.8	29	154
00160443	4 G 1,0	9.5	38.4	180
00160453	5 G 1,0	10.1	48	202
0016047	7 G 1,0	11.0	67	242
0016064	2 X 1,5	9.3	29	172
0016065	3 G 1,5	9.7	43	191
00160663	4 G 1,5	10.2	58	217
00160673	5 G 1,5	11.1	72	268
0016069	7 G 1,5	11.9	101	311
0016072	12 G 1,5	15.4	173	499
0016075	18 G 1,5	17.6	259	652
0016077	25 G 1,5	20.3	360	913

Артикул	Количество жил и сеч. в мм ²	Наружный диаметр, мм	Вес меди кг/км	Вес, кг/км
ÖLFLEX® CLASSIC 100 SY; U₀/U: 450/750 В				
0016087	2 X 2,5	12.1	48	245
0016088	3 G 2,5	12.6	72	278
00160893	4 G 2,5	13.9	96	339
00160903	5 G 2,5	15.2	120	397
0016092	7 G 2,5	16.3	168	470
0016101	2 X 4	13.6	76.8	329
00161023	4 G 4	15.7	154	457
00161033	5 G 4	17.1	192	545
0016106	3 G 6	15.8	173	544
00161073	4 G 6	17.2	230	687
00161083	5 G 6	18.8	288	798
00161103	4 G 10	21.3	384	1009
00161113	5 G 10	23.3	480	1197
00161133	4 G 16	24.1	614	1384
00161143	5 G 16	26.8	768	1740
00161163	4 G 25	29.4	960	2021
00161173	5 G 25	32.6	1200	2464
00161183	4 G 35	32.4	1344	2570
00161193	5 G 35	36.0	1680	3185
00161203	4 G 50	38.8	1920	3514

Аналогичная продукция

- ÖLFLEX® CLASSIC 110 SY см. страницу 42

Аксессуары

- KNIPEX ножницы с храповым механизмом см. страницу 980
- КТ Резак для кабеля с трещоткой



ÖLFLEX® CLASSIC 100 BK 0,6/1 kV

Информация

- Высокие эксплуатационные характеристики при наружной прокладке

Преимущества

- Отвечают высоким электрическим требованиям, испытательное напряжение 4 кВ

Области применения

- Производство промышленного оборудования машиностроение, техника отопления и кондиционирования, оборудование электростанций сценическое оборудование
- Для неподвижного применения, а также для монтажа с ограниченной подвижностью при условии отсутствия растягивающих нагрузок
- Подходят для применения с торсионными нагрузками, типичными для ветросиловых установок
- Возможно применение вне помещений
- Для любого сечения с номинальной / минимальной средней толщиной оболочки от 1,8 мм: для применения там, где кабели с усиленной оболочкой будут преимуществом

Характеристики

- Не поддерживают горение в соответствии с IEC 60332-1-2
- Стойкие к УФ-лучам и атмосферным воздействиям в соответствии с ISO 4892-2
- Стойкие к озону в соответствии с EN 50396
- Гибкие при низких температурах, до -30°C

Стандарты / Сертификаты соответствия

- Соответствует требованиям TR TC 004/2011
- Соответствует требованиям ТР о ПБ №123-ФЗ, ГОСТ 31565-2012 ПРГО 1

Конструкция

- Жилы из тончайших медных проволок
- Изоляция жил: морозостойкий ПВХ-пластикат
- Наружная оболочка из морозостойкого ПВХ-пластиката, цвет чёрный (RAL 9005)

Технические характеристики

- Классификация ETIM 5/6**
Обозначение класса ETIM 5.0/6.0: EC000057
Описание класса ETIM 5.0/6.0: низковольтный силовой кабель
- Маркировка жил**
До 5 жил: по VDE 0293-308 (табл. T9 в приложении)
От 6 жил: цветовой маркировка ÖLFLEX® (таблица T7 в приложении)
- Конструкция жилы**
Класс гибкости 5 по VDE 0295/IEC 60228
- Применение в ветросиловых установках**
TW-0 и TW-1, см. приложение T0
- Минимальный радиус изгиба**
Ограниченная подвижность 15 x D
Неподвижное применение: 4 x D
- Номинальное напряжение**
U₀/U: 600/1000 В
- Испытательное напряжение**
4000 В
- Жила заземления**
G = с ж/з жилой заземления
X = без жилы заземления
- Температурный диапазон**
Ограниченная подвижность от -30°C до +70°C
Неподвижное применение: от -40 до +80°C

Артикул	Количество жил и сеч. в мм ²	Наружный диаметр, мм	Вес меди кг/км	Вес, кг/км
ÖLFLEX® CLASSIC 100 BK 0,6/1 kV				
1120457	3 G 1,0	9.0	29	112
1120459	5 G 1,0	10.4	48	152
1120462	2 X 1,5	9.6	29	123
1120463	3 G 1,5	10.1	43	144
1120464	4 G 1,5	10.8	58	170
1120465	5 G 1,5	11.7	72	199
1120469	3 G 2,5	11.3	72	182
1120470	4 G 2,5	12.2	96	225
1120474	4 G 4	13.8	154	324
1120475	4 G 6	15.1	230	442

Аналогичная продукция

- ÖLFLEX® CLASSIC 130 N BK 0,6/1 kV см. страницу 66
- ÖLFLEX® CLASSIC 110 BLACK 0,6/1 kV см. страницу 43

Аксессуары

- FLEXIMARK® базовый набор для маркировки из нержавеющей стали см. страницу 963
- SKINTOP® MS-M см. страницу 696
- SKINTOP® BS-M METAL / SKINTOP® BSR-M METAL см. страницу 698



ÖLFLEX® SMART 108

Кабели управления в оболочке из ПВХ-пластиката с оптимальными техническими характеристиками с VDE регистрацией



Информация

Технические характеристики

Классификация ETIM 5/6
 Обозначение класса ETIM 5.0/6.0: EC000104
 Описание класса ETIM 5.0/6.0: Контрольный кабель

Маркировка жил
 Чёрные жилы с белой цифровой маркировкой по VDE 0293-1

Конструкция жилы
 Жилы из медных проволок кл. гибкости 5 по DIN EN 60228 (VDE 0295) / IEC 60228

Минимальный радиус изгиба
 Ограниченная подвижность 15 x D
 Неподвижное применение: 4 x D

Номинальное напряжение
 U₀/U: 300/500 В

Испытательное напряжение
 4000 В

Жила заземления
 G = с ж/з жилой заземления
 X = без жилы заземления

Температурный диапазон
 Ограниченная подвижность: от -5 до +70 °C
 Неподвижное применение: от -40 до +80 °C



Преимущества

- SMART: хорошее соотношение цены и качества, кабели управления с оптимальными техническими характеристиками
- SMART: не наносящие ущерба окружающей среде - внутренний слой наружной оболочки из переработанного ПВХ-пластиката с неизменно высоким качеством пластиката марки TM2

Области применения

- Для неподвижного применения, а также для монтажа с ограниченной подвижностью при условии отсутствия растягивающих нагрузок
- В помещениях с сухой или влажной средой в условиях нормальных механических нагрузок
- Только основные маркоразмеры, другие см. ÖLFLEX® CLASSIC 110
- Кабели с повышенными требованиями для других условий эксплуатации, а также индивидуальные длины, см. ÖLFLEX® CLASSIC 110

Характеристики

- Не поддерживают горение в соответствии с IEC 60332-1-2
- Хорошая стойкость к воздействию химических веществ, см. таблицу T1 в приложении к каталогу
- Маслостойкость: см. технический паспорт

Стандарты / Сертификаты соответствия

- VDE регистр. № 8639
- Соответствует требованиям TR TC 004/2011
- Соответствует требованиям TR 0 ПБ №123-ФЗ, ГОСТ 31565-2012 ПРГО 1

Конструкция

- Жилы из тончайших медных проволок
- Изоляция из ПВХ, T12
- Двухслойная наружная оболочка из ПВХ-пластиката марки TM2; цвет - серебристо-серый

Артикул	Количество жил и сеч. в мм ²	Стандартная длина (м) и стандартная упаковка						Наружный диаметр, мм	Вес меди кг/км	Вес, кг/км
		50 м / бухта	100 м / бухта	200 м / бухта	200 м / барабан	500 м / барабан	1000 м / барабан			
ÖLFLEX® SMART 108										
17520099	2 X0,5		100	200		500	1000	4.8	9.6	35
10030099	3 G0,5		100	200		500	1000	5.1	14.4	42
17530099	3 X0,5		100	200		500	1000	5.1	14.4	42
10040099	4 G0,5		100	200		500	1000	5.7	19.2	54
17540099	4 X0,5		100	200		500	1000	5.7	19.2	54
10050099	5 G0,5		100	200		500	1000	6.2	24	63
10070099	7 G0,5	50	100	200		500	1000	6.7	33.6	81
18020099	2 X0,75		100	200		500	1000	5.4	14.4	45
11030099	3 G0,75		100	200		500	1000	5.7	21.6	55
18030099	3 X0,75		100	200		500	1000	5.7	21.6	55
11040099	4 G0,75		100	200		500	1000	6.2	28.8	66
18040099	4 X0,75		100	200		500	1000	6.2	28.8	66
11050099	5 G0,75	50	100	200		500	1000	6.7	36	79
11070099	7 G0,75	50	100	200		500	1000	7.3	50	101
18520099	2 X1,0		100	200		500	1000	5.7	19.2	53
12030099	3 G1,0		100	200		500	1000	6.0	28.8	65
12040099	4 G1,0	50	100	200		500	1000	6.5	38.4	79
12050099	5 G1,0	50	100	200		500	1000	7.1	48	94
12070099	7 G1,0	50	100	200		500	1000	8.0	67	126
19020099	2 X1,5		100	200		500	1000	6.3	29	68
13030099	3 G1,5	50	100	200		500	1000	6.7	43	84
13040099	4 G1,5	50	100	200		500	1000	7.2	58	104
13050099	5 G1,5	50	100	200		500	1000	8.1	72	128
13070099	7 G1,5	50	100		200	500	1000	8.9	101	166
19520099	2 X2,5	50	100	200		500	1000	7.5	48	101
14030099	3 G2,5	50	100	200		500	1000	8.1	72	132
14040099	4 G2,5	50	100		200	500	1000	8.9	96	163
14050099	5 G2,5	50	100		200	500	1000	10.0	120	200
14070099	7 G2,5	50	100		200	500	1000	11.1	168	267

Если нет других указаний, то все представленные значения для данного вида продукции являются номинальными. Другие значения, например, отклонения, можно получить по запросу. Цена на базе меди: Евро 150/100 кг. Определение и расчет ценовых надбавок для кабелей из меди приведены в таблице T17 в приложении к каталогу.

Стандартная упаковка: бухта = RG, барабан = DR

Фотографии и иллюстрации представлены не в точном масштабе и не являются точными до подробностей иллюстрациями соответствующих изделий.

Аналогичная продукция

- ÖLFLEX® CLASSIC 110 см. страницу 35
- ÖLFLEX® CLASSIC 110 BK см. страницу 38

Аксессуары

- EPIC® Промышленные электрические соединители
- SKINTOP® ST-M см. страницу 684
- SKINTOP® ST-M, маленькая упаковка



ÖLFLEX® CLASSIC 110

Кабели управления в оболочке из ПВХ-пластиката, маслостойкие, С VDE-регистрацией

Информация

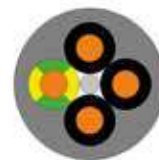

Преимущества

- Широкий выбор стандартных длин, в том числе с возможностью резки на индивидуальные длины по требованию заказчика
- Большая номенклатура, кабели до 100 жил

Области применения

- Для неподвижного применения, а также для монтажа с ограниченной подвижностью при условии отсутствия растягивающих нагрузок
- В помещениях с сухой или влажной средой в условиях нормальных механических нагрузок
- Подходят для применения с торсионными нагрузками, типичными для ветросиловых установок
- Для применения в буксируемых кабельных цепях с длиной перемещения цепи до 5 м и количеством циклов изгиба от 0,2 до 1 млн., кабели сечением от 0,5 до 2.5мм² и количеством жил от 2 до 7

Характеристики

- Не поддерживают горение в соответствии с IEC 60332-1-2
- Хорошая стойкость к воздействию химических веществ, см. таблицу T1 в приложении к каталогу
- Маслостойкий в соответствии с DIN EN 50290-2-22 (TM54)

Стандарты / Сертификаты соответствия

- VDE регистр. № 7030 для следующих размеров: до 2.5 мм²: 2 - 65 жил от 4 мм²: 2 - 7 жил от 25 мм²: 2 - 5 жил
- Соответствует требованиям TR TC 004/2011
- Соответствует требованиям TR о ПБ №123-ФЗ,ГОСТ 31565-2012 ПРГО 1

Конструкция

- Жилы из тончайших медных проволок
- Изоляция из специального ПВХ-пластиката (PVC LAPP P8/1)
- Повивная скрутка жил
- Оболочка: ПВХ, цвет серый (аналогичен RAL 7001)

Технические характеристики

- Классификация ETIM 5/6**
Обозначение класса ETIM 5.0/6.0: EC000104
Описание класса ETIM 5.0/6.0: Контрольный кабель
- Маркировка жил**
Чёрные жилы с белой цифровой маркировкой по VDE 0293-1
- Конструкция жилы**
Жилы из медных проволок кл. гибкости 5 по DIN EN 60228 (VDE 0295) / IEC 60228
- Применение в ветросиловых установках**
TW-0 и TW-1, см. приложение T0
- Минимальный радиус изгиба**
Ограниченная подвижность: 10 x D
В буксируемых кабельных цепях: 15 x D
Неподвижное применение: 4 x D
- Номинальное напряжение**
U₀/U: 300/500 В
- Испытательное напряжение**
4000 В
- Жила заземления**
G = с ж/з жилой заземления
X = без жилы заземления
- Температурный диапазон**
Ограниченная подвижность от -15 до +70°C
В буксируемых кабельных цепях: -5°C до +70°C
Неподвижное применение: от -40 до +80°C

Артикул	Количество жил и сеч. в мм ²	Стандартная длина (м) и стандартная упаковка							Наружный диаметр, мм	Вес меди кг/км	Вес, кг/км
		25	50	100	200	300	500	1000			
ÖLFLEX® CLASSIC 110											
1119752	2 X0.5			100	200	300	500	1000	4.8	9.6	35
1119003	3 G0.5			100	200	300	500	1000	5.1	14.4	42
1119753	3 X0.5			100	200	300	500	1000	5.1	14.4	42
1119004	4 G0.5			100	200	300	500	1000	5.7	19.2	54
1119754	4 X0.5			100	200	300	500	1000	5.7	19.2	54
1119005	5 G0.5			100	200	300	500	1000	6.2	24	63
1119755	5 X0.5			100	200	300	500	1000	6.2	24	63
1119007	7 G0.5		50	100	200	300	500	1000	6.7	33.6	81
1119757	7 X0.5		50	100	200	300	500	1000	6.7	33.6	81
1119010	10 G0.5		50	100	200	300	500	1000	8.6	48	116
1119012	12 G0.5		50	100	200	300	500	1000	8.9	58	131
1119014	14 G0.5		50	100			500	1000	9.5	67	153
1119018	18 G0.5		50	100			500	1000	10.5	86.4	188
1119021	21 G0.5		50	100			500	1000	11.7	101	221
1119025	25 G0.5		50	100			500	1000	12.4	120	261
1119030	30 G0.5		50	100			500	1000	13.3	144	304
1119035	35 G0.5		50	100			500	1000	14.5	168	356
1119040	40 G0.5		50	100			500	1000	15.4	192	400
1119052	52 G0.5		50	100			500		17.3	250	517
1119061	61 G0.5		50	100			500		18.5	293	603

ÖLFLEX®
 UNITRONIC®
 ETHERLINE®
 HITRONIC®
 EPIC®
 SKINTOP®
 SILVYN®
 FLEXIMARK®
 АКСЕССУАРЫ
 ПРИЛОЖЕНИЕ

Для универсального применения • С цифровой маркировкой жил, в оболочке из ПВХ пластика

Артикул	Количество жил и сеч. в мм ²	Стандартная длина (м) и стандартная упаковка							Наружный диаметр, мм	Вес меди кг/км	Вес, кг/км
		25	50	100	200	300	500	1000			
1119065	65 G0.5		50	100			500		19.6	312	644
1119080	80 G0.5		50	100			500		21.1	384	780
1119100	100 G0.5		50	100			500		23.6	480	975
1119802	2 X0.75			100	200	300	500	1000	5.4	14.4	45
1119103	3 G0.75			100	200	300	500	1000	5.7	21.6	55
1119803	3 X0.75			100	200	300	500	1000	5.7	21.6	55
1119104	4 G0.75			100	200	300	500	1000	6.2	28.8	66
1119804	4 X0.75			100	200	300	500	1000	6.2	28.8	66
1119105	5 G0.75		50	100	200	300	500	1000	6.7	36	79
1119805	5 X0.75		50	100	200	300	500	1000	6.7	36	79
1119107	7 G0.75		50	100	200	300	500	1000	7.3	50	101
1119807	7 X0.75		50	100	200	300	500	1000	7.3	50	101
1119109	9 G0.75		50	100	200	300	500	1000	9.4	65	137
1119110	10 G0.75		50	100	200	300	500	1000	9.6	72	150
1119112	12 G0.75		50	100	200	300	500	1000	9.9	86	171
1119812	12 X0.75		50	100	200	300	500	1000	9.9	86	171
1119115	15 G0.75		50	100			500	1000	10.9	108	209
1119117	15 X0.75		50	100			500	1000	10.9	108	209
1119116	16 G0.75		50	100			500	1000	11.1	115.2	220
1119118	18 G0.75		50	100			500	1000	11.7	130	244
1119121	21 G0.75		50	100			500	1000	13.0	151	286
1119125	25 G0.75		50	100			500	1000	13.8	180	337
1119126	26 G0.75		50	100			500	1000	14.2	187.2	350
1119134	34 G0.75		50	100			500	1000	15.9	245	448
1119141	41 G0.75		50	100			500	1000	17.4	296	538
1119150	50 G0.75		50	100			500		19.2	360	648
1119151	51 G0.75		50	100			500		19.2	367	646
1119161	61 G0.75		50	100			500		20.5	439	779
1119165	65 G0.75		50	100			500		21.8	468	832
1119180	80 G0.75		50	100			500		23.6	576	1019
1119200	100 G0.75		50	100			500		26.4	718	1271
1119852	2 X1,0			100	200	300	500	1000	5.7	19.2	53
1119203	3 G1,0			100	200	300	500	1000	6.0	28.8	65
1119853	3 X1,0			100	200	300	500	1000	6.0	28.8	65
1119204	4 G1,0		50	100	200	300	500	1000	6.5	38.4	79
1119854	4 X1,0		50	100	200	300	500	1000	6.5	38.4	79
1119205	5 G1,0		50	100	200	300	500	1000	7.1	48	94
1119855	5 X1,0		50	100	200	300	500	1000	7.1	48	94
1119206	6 G1,0		50	100	200	300	500	1000	8.0	58	113
1119207	7 G1,0		50	100	200	300	500	1000	8.0	67	126
1119857	7 X1,0		50	100	200	300	500	1000	8.0	67	126
1119208	8 G1,0		50	100	200	300	500	1000	9.5	77	149
1119209	9 G1,0		50	100	200	300	500	1000	10.0	86	164
1119210	10 G1,0		50	100	200	300	500	1000	10.2	96	180
1119212	12 G1,0		50	100	200	300	500	1000	10.5	115	205
1119862	12 X1,0		50	100	200	300	500	1000	10.5	115	205
1119214	14 G1,0		50	100			500	1000	11.2	134	238
1119216	16 G1,0		50	100			500	1000	11.8	153.6	266
1119218	18 G1,0		50	100			500	1000	12.7	173	320
1119868	18 X1,0		50	100			500	1000	12.7	173	320
1119220	20 G1,0		50	100			500	1000	13.4	192	330
1119870	20 X1,0		50	100			500	1000	13.4	192	330
1119225	25 G1,0		50	100			500	1000	14.7	240	408
1119226	26 G1,0		50	100			500	1000	15.1	249	424
1119234	34 G1,0		50	100			500	1000	17.1	326	551
1119236	36 G1,0		50	100			500	1000	17.4	346	578
1119241	41 G1,0		50	100			500	1000	18.8	394	661
1119250	50 G1,0		50	100			500		20.6	480	797
1119256	56 G1,0		50	100			500		21.4	538	888
1119261	61 G1,0		50	100			500		22.1	586	958
1119265	65 G1,0		50	100			500		23.6	624	1033
1119280	80 G1,0		50	100			500		25.3	768	1251
1119300	100 G1,0		50	100			500		28.3	960	1560
1119902	2 X1,5			100	200	300	500	1000	6.3	29	68
1119303	3 G1,5	25	50	100	200	300	500	1000	6.7	43	84
1119903	3 X1,5		50	100	200	300	500	1000	6.7	43	84
1119304	4 G1,5	25	50	100	200	300	500	1000	7.2	58	104
1119904	4 X1,5		50	100	200	300	500	1000	7.2	58	104
1119305	5 G1,5	25	50	100	200	300	500	1000	8.1	72	128
1119905	5 X1,5		50	100	200	300	500	1000	8.1	72	128
1119306	6 G1,5		50	100	200	300	500	1000	8.4	86.4	157
1119307	7 G1,5	25	50	100	200	300	500	1000	8.9	101	166
1119907	7 X1,5		50	100	200	300	500	1000	8.9	101	166
1119308	8 G1,5		50	100			500	1000	10.6	115	210
1119313	8 X1,5		50	100			500	1000	10.6	116	210
1119309	9 G1,5		50	100			500	1000	11.4	130	221
1119310	10 G1,5		50	100			500	1000	11.6	143	243
1119311	11 G1,5		50	100			500	1000	11.6	158	258
1119312	12 G1,5	25	50	100			500	1000	12.0	173	279
1119912	12 X1,5		50	100			500	1000	12.0	173	279
1119314	14 G1,5		50	100			500	1000	12.7	202	323
1119316	16 G1,5		50	100			500	1000	13.4	230.4	361
1119318	18 G1,5	25	50	100			500	1000	14.4	259	407
1119321	21 G1,5		50	100			500	1000	15.7	302	469
1119325	25 G1,5	25	50	100			500	1000	16.9	360	560

Артикул	Количество жил и сеч. в мм ²	Стандартная длина (м) и стандартная упаковка						Наружный диаметр, мм	Вес меди кг/км	Вес, кг/км	
		25	50	100	200	300	500				1000
1119326	26 G1,5		50	100			500	1000	17.3	374.4	582
1119332	32 G1,5		50	100			500	1000	18.7	461	704
1119334	34 G1,5		50	100			500	1000	19.4	490	746
1119341	41 G1,5		50	100			500	1000	21.3	591	895
1119350	50 G1,5		50	100			500		23.5	720	1089
1119361	61 G1,5		50	100			500		25.2	878	1309
1119365	65 G1,5		50	100			500		26.7	936	1398
1119952	2 X2,5	25	50	100	200	300	500	1000	7.5	48	101
1119403	3 G2,5	25	50	100	200	300	500	1000	8.1	72	132
1119404	4 G2,5	25	50	100	200	300	500	1000	8.9	96	163
1119405	5 G2,5	25	50	100	200	300	500	1000	10.0	120	200
1119407	7 G2,5	25	50	100			500	1000	11.1	168	267
1119412	12 G2,5	25	50	100			500	1000	14.8	288	445
1119414	14 G2,5		50	100			500	1000	15.8	336	515
1119418	18 G2,5	25	50	100			500	1000	17.8	432	648
1119425	25 G2,5	25	50	100			500	1000	20.8	600	890
1119434	34 G2,5		50	100			500	1000	24.4	816	1208
1119450	50 G2,5		50	100			500		29.4	1200	1754
1119503	3 G4	25	50	100			500	1000	9.9	115	201
1119504	4 G4	25	50	100			500	1000	10.8	154	249
1119505	5 G4	25	50	100			500	1000	12.1	192	294
1119507	7 G4	25	50	100			500	1000	13.4	269	407
1119511	11 G4		50	100			500	1000	17.6	422	634
1119512	12 G4		50	100			500	1000	18.1	461	660
1119603	3 G6	25	50	100			500	1000	11.7	172.8	289
1119604	4 G6	25	50	100			500	1000	13.0	230	365
1119605	5 G6	25	50	100			500	1000	14.5	288	447
1119607	7 G6	25	50	100			500	1000	16.0	403	600
1119613	3 G10	25	50	100			500	1000	14.6	288	466
1119614	4 G10	25	50	100			500	1000	16.2	384	590
1119615	5 G10	25	50	100			500	1000	18.1	480	722
1119617	7 G10	25	50	100			500	1000	20.0	672	968
1119624	4 G16		50	100			500		18.8	614	1087
1119625	5 G16		50	100			500		21.2	768	1370
1119627	7 G16		50	100			500		23.4	1075	1779
1119634	4 G25		50	100			500		23.5	960	1582
1119635	5 G25		50	100			500		26.4	1200	1998
1119636	7 G25		50	100			500		29.1	1680	2825
1119644	4 G35		50	100			500		26.4	1344	2106
1119645	5 G35		50	100			500		29.6	1680	2635

Если нет других указаний, то все представленные значения для данного вида продукции являются номинальными. Другие значения, например, отклонения, можно получить по запросу.

Цена на базе меди: Евро 150/100 кг. Определение и расчет ценовых надбавок для кабелей из меди приведены в таблице T17 в приложении к каталогу.

Упаковка: бухты до 30 кг/250 м или на барабанах

Укажите желаемую упаковку (например, 1 x 500 м на барабане или 5 x 100 м в бухтах)

Фотографии и иллюстрации представлены не в точном масштабе и не являются точными до подробностей иллюстрациями соответствующих изделий.

Аналоговая продукция

- ÖLFLEX® 191 см. страницу 53

Аксессуары

- SKINTOP® CLICK см. страницу 687



ÖLFLEX® CLASSIC 110 BK

Маслостойкий контрольный кабель в оболочке из ПВХ для многостороннего применения с VDE регистрацией



Информация

Технические характеристики

- Классификация ETIM 5/6**
Обозначение класса ETIM 5.0/6.0: EC000104
Описание класса ETIM 5.0/6.0: Контрольный кабель
- Маркировка жил**
Чёрные жилы с белой цифровой маркировкой по VDE 0293-1
- Конструкция жилы**
Жилы из медных проволок кл. гибкости 5 по DIN EN 60228 (VDE 0295) / IEC 60228
- Применение в ветросиловых установках**
TW-0 и TW-1, см. приложение T0
- Минимальный радиус изгиба**
Ограниченная подвижность: 10 xD
В буксируемых кабельных цепях: 15 x D
Неподвижное применение: 4 x D
- Номинальное напряжение**
U₀/U: 300/500 В
- Испытательное напряжение**
4000 В
- Жила заземления**
G = с ж/з жилой заземления
X = без жилы заземления
- Температурный диапазон**
Ограниченная подвижность от -15 до +70°C
В буксируемых кабельных цепях: -5°C до +70°C
Неподвижное применение: от -40 до +80°C

Преимущества

- Возможно применение вне помещений
- Широкий выбор стандартных длин, в том числе с возможностью резки на индивидуальные длины по требованию заказчика

Области применения

- Для неподвижного применения, а также для монтажа с ограниченной подвижностью при условии отсутствия растягивающих нагрузок
- В помещениях с сухой или влажной средой в условиях нормальных механических нагрузок
- Подходят для применения с торсионными нагрузками, типичными для ветросиловых установок
- Для применения в буксируемых кабельных цепях с длиной перемещения цепи до 5 м и количеством циклов изгиба от 0,2 до 1 млн., кабели сечением от 0,5 до 2,5 мм² и количеством жил от 2 до 7
- Возможно применение вне помещений

Характеристики

- Не поддерживают горение в соответствии с IEC 60332-1-2

- Хорошая стойкость к воздействию химических веществ, см. таблицу T1 в приложении к каталогу
- Маслостойкий в соответствии с DIN EN 50290-2-22 (TM54)
- Стойкие к УФ-лучам и атмосферным воздействиям в соответствии с ISO 4892-2

Стандарты / Сертификаты соответствия

- VDE регистр. № 7030 для следующих размеров:
до 2,5 мм²: 2 - 65 жил
от 4 мм²: 2 - 7 жил
от 25 мм²: 2 - 5 жил
- Соответствует требованиям TP TC 004/2011
- Соответствует требованиям TP о ПБ №123-ФЗ, ГОСТ 31565-2012 ПРГО 1

Конструкция

- Жилы из тончайших медных проволок
- Изоляция из специального ПВХ-пластика (PVC LAPP P8/1)
- Повивная скрутка жил
- Наружная оболочка из ПВХ-пластика, цвет чёрный (RAL 9005)

Артикул	Количество жил и сеч. в мм ²	Наружный диаметр, мм	Вес меди кг/км	Вес, кг/км
ÖLFLEX® CLASSIC 110 BK				
1119809	2 X0,75	5.4	14.4	45
1119871	3 G0,75	5.7	21.6	55
1119892	3 X0,75	5.7	21.6	55
1119872	4 G0,75	6.2	28.8	66
1119893	4 X0,75	6.2	28.8	66
1119873	5 G0,75	6.7	36	79
1119874	7 G0,75	7.3	50.4	101
1119875	12 G0,75	9.9	86.4	171
1119876	18 G0,75	11.7	130	244
1119877	25 G0,75	13.8	180	337
1119878	34 G0,75	15.9	245	448
1119894	2 X1,0	5.7	19.2	53
1119244	3 G1,0	6.0	28.8	65
1119895	3 X1,0	6.0	28.8	65
1119245	4 G1,0	6.5	38.4	79
1119896	4 X1,0	6.5	38.4	79
1119246	5 G1,0	7.1	48	94
1119897	5 X1,0	7.1	48	94
1119247	7 G1,0	8.0	67.2	126
1119248	12 G1,0	10.5	115	205
1119249	18 G1,0	12.7	173	290
1119251	25 G1,0	14.7	240	390
1119252	34 G1,0	17.1	326	551
1119898	2 X1,5	6.3	28.8	68
1119020	3 G1,5	6.7	43.2	84
1119899	3 X1,5	6.7	43.2	84

Артикул	Количество жил и сеч. в мм ²	Наружный диаметр, мм	Вес меди кг/км	Вес, кг/км
1119879	4 G1,5	7.2	57.6	104
1119900	4 X1,5	7.2	57.6	104
1119880	5 G1,5	8.1	72	128
1119911	5 X1,5	8.1	72	128
1119881	7 G1,5	8.9	101	166
1119913	7 X1,5	8.9	101	166
1119882	12 G1,5	12.0	173	279
1119883	18 G1,5	14.4	259	407
1119884	25 G1,5	16.9	360	560
1119914	2 X2,5	7.5	48	100
1119885	3 G2,5	8.1	72	132
1119886	4 G2,5	8.9	96	163
1119887	5 G2,5	10.0	120	200
1119888	7 G2,5	11.1	168	267
1119889	12 G2,5	14.8	288	444
1119890	18 G2,5	17.8	432	648
1119891	25 G2,5	20.8	600	890
1119915	3 G4	9.9	115.2	201
1119916	4 G4	10.8	154	249
1119917	5 G4	12.1	192	315
1119918	4 G6	13.0	230	365
1119919	5 G6	14.5	288	447
1119920	4 G10	16.2	384	590
1119921	5 G10	18.1	480	722
1119922	4 G16	18.8	614	1087
1119923	5 G16	21.2	768	1370

Если нет других указаний, то все представленные значения для данного вида продукции являются номинальными. Другие значения, например, отклонения, можно получить по запросу. Цена на базе меди: Евро 150/100 кг. Определение и расчет ценовых надбавок для кабелей из меди приведены в таблице T17 в приложении к каталогу.

Упаковка: бухты до 30 кг/250 м или на барабанах

Укажите желаемую упаковку (например, 1 x 500 м на барабане или 5 x 100 м в бухтах)

Фотографии и иллюстрации представлены не в точном масштабе и не являются точными до подробностей иллюстрациями соответствующих изделий.

Аналогичная продукция

- ÖLFLEX® CLASSIC 110 LT см. страницу 39
- ÖLFLEX® CLASSIC 110 BLACK 0,6/1 кВ см. страницу 43

Аксессуары

- SKINTOP® CLICK см. страницу 687



ÖLFLEX® CLASSIC 110 LT

Кабели управления в оболочке из ПВХ пластика, гибкие при низких температурах, для применения вне помещений

Информация



Преимущества

- Кабели управления с оптимальной ценой для гибкого применения вне помещений
- Существенно упрощает прокладку кабеля в условиях ограниченного пространства, за счёт оптимального наружного диаметра кабеля
- Отвечают высоким электрическим требованиям, испытательное напряжение 4 кВ

Области применения

- Производство промышленного оборудования, машиностроение, техника отопления и кондиционирования
- Морозильные установки, холодильные склады
- Возможно применение вне помещений
- Подходят для применения с торсионными нагрузками, типичными для ветросиловых установок

Характеристики

- Не поддерживают горение в соответствии с IEC 60332-1-2
- Гибкие при низких температурах, до -30°C
- Стойкие к УФ-лучам и атмосферным воздействиям в соответствии с ISO 4892-2
- Стойкие к озону в соответствии с EN 50396

Стандарты / Сертификаты соответствия

- На основе стандарта EN 50525-2-5 1
- Соответствует требованиям TR TC 004/2011
- Соответствует требованиям TR о ПБ №123-ФЗ, ГОСТ 31565-2012 ПРГО 1

Конструкция

- Жилы из тончайших медных проволок
- Изоляция жил: морозостойкий ПВХ-пластикат
- Повивная скрутка жил
- Оболочка: PVC (ПВХ-пластикат), черная, морозостойкая

Технические характеристики

- Классификация ETIM 5/6**
Обозначение класса ETIM 5.0/6.0: EC000104
Описание класса ETIM 5.0/6.0: Контрольный кабель
- Маркировка жил**
Чёрные жилы с белой цифровой маркировкой по VDE 0293-1
- Конструкция жилы**
Класс гибкости 5 по VDE 0295 / IEC 60228
- Применение в ветросиловых установках**
TW-0 и TW-2, см. таблицу T0 в приложении к каталогу
- Минимальный радиус изгиба**
Ограниченная подвижность 15 x D
Неподвижное применение: 4 x D
- Номинальное напряжение**
U₀/U: 300/500 В
- Испытательное напряжение**
4000 В
- Жила заземления**
G = с ж/з жилой заземления
X = без жилы заземления
- Температурный диапазон**
Ограниченная подвижность от -30°C до +70°C
Неподвижное применение: от -40 до +80°C

Артикул	Количество жил и сеч. в мм ²	Наружный диаметр, мм	Вес меди кг/км	Вес, кг/км
ÖLFLEX® CLASSIC 110 LT				
1120730	2 X0,75	5.4	14.4	45
1120731	3 X0,75	5.7	21.6	55
1120732	3 G0,75	5.7	21.6	55
1120733	4 X0,75	6.2	28.8	66
1120734	4 G0,75	6.2	28.8	66
1120735	5 G0,75	6.7	36	79
1120736	7 G0,75	7.3	50.4	101
1120737	12 G0,75	9.9	86.4	171
1120738	18 G0,75	11.7	130	244
1120739	25 G0,75	13.8	180	337
1120740	2 X1,0	5.7	19.2	53
1120741	3 X1,0	6.0	28.8	65
1120742	3 G1,0	6.0	28.8	65
1120743	4 X1,0	6.5	38.4	79
1120744	4 G1,0	6.5	38.4	79
1120745	5 G1,0	7.1	48	94
1120746	7 G1,0	8.0	67.2	126
1120747	12 G1,0	10.5	115	205
1120748	18 G1,0	12.7	173	300
1120749	25 G1,0	14.7	240	408
1120750	2 X1,5	6.3	29	68
1120751	3 X1,5	6.7	43	84

Артикул	Количество жил и сеч. в мм ²	Наружный диаметр, мм	Вес меди кг/км	Вес, кг/км
1120752	3 G1,5	6.7	43	84
1120753	4 X1,5	7.2	58	104
1120754	4 G1,5	7.2	58	104
1120755	5 X1,5	8.1	72	128
1120756	5 G1,5	8.1	72	128
1120757	7 X1,5	8.9	101	166
1120758	7 G1,5	8.9	101	166
1120759	12 G1,5	12.0	173	279
1120760	18 G1,5	14.4	259	407
1120761	25 G1,5	16.9	360	560
1120762	2 X2,5	7.5	48	101
1120763	3 G2,5	8.1	72	132
1120764	4 G2,5	8.9	96	163
1120765	5 G2,5	10.0	120	200
1120766	7 G2,5	11.1	168	267
1120767	12 G2,5	14.8	288	445
1120768	18 G2,5	17.8	432	648
1120769	25 G2,5	20.8	600	890
1120770	4 G4	10.8	154	249
1120771	5 G4	12.1	192	305
1120772	4 G6	13.0	230	365
1120773	5 G6	14.5	288	447

Аналогичная продукция

- ÖLFLEX® CLASSIC 110 H см. страницу 61
- ÖLFLEX® ROBUST 210 см. страницу 71

Аксессуары

- FLEXIMARK® базовый набор для маркировки из нержавеющей стали см. страницу 963
- SKINTOP® MS-M см. страницу 696
- SKINTOP® BS-M METAL / SKINTOP® BSR-M METAL см. страницу 698



ÖLFLEX® CLASSIC 110 ORANGE



Информация

Преимущества

- Существенно упрощает прокладку кабеля в условиях ограниченного пространства, за счёт оптимального наружного диаметра кабеля
- Отвечают высоким электрическим требованиям, испытательное напряжение 4 кВ

Области применения

- В соответствии с EN 60204-1 (VDE 0113-1), кабели в цепях управления, которые питаются от внешних источников напряжения и остаются под напряжением после отключения главного выключателя, должны быть оранжевого цвета
- Для электрических цепей освещения и электрических цепей для штепсельных розеток, для техобслуживания или ремонтных целей
- Токосъёмные цепи для низковольтной защиты
- Цепи управления для блокировки
- Подходят для применения с торсионными нагрузками, типичными для ветросиловых установок

Характеристики

- Не поддерживают горение в соответствии с IEC 60332-1-2

Стандарты / Сертификаты соответствия

- На основе стандарта IEC 60227-5 и EN 50525-2-51
- Соответствует требованиям ТР ТС 004/2011
- Соответствует требованиям ТР о ПБ №123-ФЗ, ГОСТ 31565-2012 ПРГО 1

Конструкция

- Жилы из тончайших медных проволок
- Изоляция из специального ПВХ-пластиката (PVC LAPP P8 / 1)
- Жилы оранжевого цвета с черной цифровой маркировкой
- Оболочка: ПВХ, цвет оранжевый (аналогичен RAL 2003)

Технические характеристики

- Классификация ETIM 5/6**
Обозначение класса ETIM 5.0/6.0: EC000104
Описание класса ETIM 5.0/6.0: Контрольный кабель
- Маркировка жил**
Жилы оранжевого цвета с черной цифровой маркировкой
- Конструкция жилы**
Класс гибкости 5 по VDE 0295 / IEC 60228
- Применение в ветросиловых установках**
TW-0 и TW-1, см. приложение T0
- Минимальный радиус изгиба**
Ограниченная подвижность 15 x D
Неподвижное применение: 4 x D
- Номинальное напряжение**
 U_0/U : 300/500 В
- Испытательное напряжение**
4000 В
- Жила заземления**
G = с ж/з жилой заземления
X = без жилы заземления
- Температурный диапазон**
Ограниченная подвижность:
от -5 до +70 °C
Неподвижное применение:
от -40 до +80 °C

Артикул	Количество жил и сеч. в мм ²	Наружный диаметр, мм	Вес меди кг/км	Вес, кг/км
ÖLFLEX® CLASSIC 110 ORANGE				
0019700	2 X 1,0	5.7	19.2	53
0019701	3 G 1,0	6.0	28.8	65
0019702	3 X 1,0	6.0	28.8	65
0019706	4 G 1,0	6.5	38.4	80
0019708	4 X 1,0	6.5	38.4	80
0019709	5 G 1,0	7.1	50	95
0019710	2 X 1,5	6.3	29	68
0019711	3 G 1,5	6.7	43	85
0019718	4 G 1,5	7.2	58	105
0019720	5 G 1,5	8.1	72	128

Аналогичная продукция

- H07V-K <HAR> см. страницу 213
- Отдельные жилы оранжевого цвета

Аксессуары

- SKINTOP® CLICK см. страницу 687



ÖLFLEX® CLASSIC 110 CY

Кабели управления в оболочке из ПВХ-пластиката прозрачного цвета, экранированные

Информация



Характеристики

- Не поддерживают горение в соответствии с IEC 60332-1-2
- Хорошая стойкость к воздействию химических веществ, см. таблицу T1 в приложении к каталогу
- Экран в виде оплётки с высокой плотностью, незначительное сопротивление связи (макс. 250 Ом/км при 30 МГц)

Стандарты / Сертификаты соответствия

- VDE регистр. № 7030
- Соответствует требованиям TR TC 004/2011
- Соответствует требованиям TR о ПБ №123-ФЗ, ГОСТ 31565-2012 ПРГО 1

Конструкция

- Жилы из тончайших медных проволок
- Изоляция из специального ПВХ-пластиката (PVC LAPP P8/1)
- Повивная скрутка жил
- Внутренняя оболочка из ПВХ, серого цвета
- Оплётка из медных луженых проволок
- Наружная оболочка из ПВХ-пластиката, цвет прозрачный

Технические характеристики

- Классификация ETIM 5/6**
Обозначение класса ETIM 5.0/6.0: EC000104
Описание класса ETIM 5.0/6.0: Контрольный кабель
- Маркировка жил**
Чёрные жилы с белой цифровой маркировкой по VDE 0293-1
- Конструкция жилы**
Класс гибкости 5 по VDE 0295/IEC 60228
- Минимальный радиус изгиба**
Ограниченная подвижность: 20 x D
Неподвижное применение: 6 x D
- Номинальное напряжение**
U₀/U: 300/500 В
- Испытательное напряжение**
4000 В
- Жила заземления**
G = с ж/з жилой заземления
X = без жилы заземления
- Температурный диапазон**
Ограниченная подвижность: от -5 до +70°C
Неподвижное применение: от -40 до +80°C

Преимущества

- Существенно упрощает прокладку кабеля в условиях ограниченного пространства, за счёт оптимального наружного диаметра кабеля
- Отвечают высоким электрическим требованиям, испытательное напряжение 4 кВ

Области применения

- Производство промышленного оборудования, машиностроение, техника отопления и кондиционирования
- Конвейерные и транспортные системы
- В ЭМС-критической среде (электромагнитная совместимость)

Артикул	Количество жил и сеч. в мм ²	Наружный диаметр, мм	Вес меди кг/км	Вес, кг/км
ÖLFLEX® CLASSIC 110 CY				
1135752	2 X0,5	7.0	41	75
1135003	3 G0,5	7.3	45.5	83
1135753	3 X0,5	7.3	45.5	83
1135004	4 G0,5	7.9	55	99
1135754	4 X0,5	7.9	55	99
1135005	5 G0,5	8.4	66	112
1135755	5 X0,5	8.4	66	112
1135007	7 G0,5	8.9	80.5	132
1135757	7 X0,5	8.9	80.5	132
1135012	12 G0,5	11.3	138.5	202
1135762	12 X0,5	11.3	138.5	202
1135018	18 G0,5	13.3	156.4	289
1135025	25 G0,5	15.2	250	378
1135030	30 G0,5	16.1	297	429
1135040	40 G0,5	18.2	343	542
1135802	2 X0,75	7.4	46	86
1135103	3 G0,75	7.9	57.9	100
1135803	3 X0,75	7.9	57.9	100
1135104	4 G0,75	8.4	64	115
1135804	4 X0,75	8.4	64	115
1135105	5 G0,75	8.9	77.4	130
1135805	5 X0,75	8.9	77.4	130
1135107	7 G0,75	9.7	102	161
1135807	7 X0,75	9.7	102	161
1135112	12 G0,75	12.3	177	247
1135812	12 X0,75	12.3	177	247
1135118	18 G0,75	14.5	243	356
1135818	18 X0,75	14.5	243	356
1135125	25 G0,75	16.6	307.3	465
1135134	34 G0,75	18.9	323.2	601
1135840	40 X0,75	20.5	369.4	734
1135141	41 G0,75	20.6	488	728
1135852	2 X1,0	7.9	56	98
1135203	3 G1,0	8.2	65.3	111
1135853	3 X1,0	8.2	65.3	111
1135204	4 G1,0	8.7	78.1	130
1135854	4 X1,0	8.7	78.1	130
1135205	5 G1,0	9.5	89.4	153
1135207	7 G1,0	10.2	113.3	185
1135212	12 G1,0	13.3	188.1	307
1135216	16 G1,0	14.6	216	390
1135218	18 G1,0	15.5	286	418
1135225	25 G1,0	17.5	388.5	544

Артикул	Количество жил и сеч. в мм ²	Наружный диаметр, мм	Вес меди кг/км	Вес, кг/км
1135234	34 G1,0	20.3	505	738
1135241	41 G1,0	22.0	578	864
1135250	50 G1,0	23.8	688	1011
1135902	2 X1,5	8.5	65	117
1135303	3 G1,5	8.9	83	136
1135903	3 X1,5	8.9	83	136
1135304	4 G1,5	9.6	100	163
1135904	4 X1,5	9.6	100	163
1135305	5 G1,5	10.3	125	188
1135905	5 X1,5	10.3	125	188
1135307	7 G1,5	11.3	149	237
1135907	7 X1,5	11.3	149	237
1135312	12 G1,5	14.8	280	393
1135318	18 G1,5	17.2	389	538
1135325	25 G1,5	20.1	535	745
1135334	34 G1,5	22.8	702	964
1135341	41 G1,5	24.7	844.6	1123
1135350	50 G1,5	27.1	1006	1372
1135402	2 X2,5	9.9	112	165
1135403	3 G2,5	10.3	146	192
1135404	4 G2,5	11.3	167	233
1135405	5 G2,5	12.6	200	283
1135407	7 G2,5	13.9	288	371
1135412	12 G2,5	17.6	477.3	585
1135502	2 X4	11.4	120	247
1135504	4 G4	13.4	237	347
1135505	5 G4	14.7	280	413
1135602	2 X6	13.6	180	353
1135604	4 G6	15.8	318	485
1135605	5 G6	17.3	441	702
1135607	7 G6	18.8	530	950
1135702	2 X10	16.4	256	492
1135615	3 G10	17.4	362.4	507
1135614	4 G10	19.0	518	735
1135616	5 G10	21.3	595	847
1135617	7 G10	23.2	796	1039
1135622	2 X16	18.6	390	698
1135624	4 G16	22.2	804	1395
1135623	5 G16	24.4	935	1440
1135626	4 G25	26.9	1161	1730
1135627	5 G25	30.0	1400	2090
1135625	4 G35	30.2	1543	2210
1135628	5 G35	33.2	1901	2710

/ Фотографии и иллюстрации представлены не в точном масштабе и не являются точными до подробностей иллюстрациями соответствующих изделий. / *D = Наружный диаметр

ÖLFLEX®
UNITRONIC®
ETHERLINE®
HITRONIC®
EPIC®
SKINTOP®
SILVYN®
FLEXIMARK®
АКСЕССУАРЫ
ПРИЛОЖЕНИЕ



ÖLFLEX® CLASSIC 110 SY

Кабели управления в оболочке прозрачного цвета из ПВХ-пластиката с оплёткой из стальных проволок



Информация

Технические характеристики

Классификация ETIM 5/6
 Обозначение класса ETIM 5.0/6.0:
 EC000104
 Описание класса ETIM 5.0/6.0:
 Контрольный кабель

Маркировка жил
 Чёрные жилы с белой цифровой маркировкой по VDE 0293-1

Конструкция жилы
 Класс гибкости 5 по VDE 0295/
 IEC 60228

Минимальный радиус изгиба
 Ограниченная подвижность: 20 x D
 Неподвижное применение: 6 x D

Номинальное напряжение
 U_0/U : 300/500 В

Испытательное напряжение
 4000 В

Жила заземления
 G = с ж/з жилой заземления
 X = без жилы заземления

Температурный диапазон
 Ограниченная подвижность:
 от -5 до +70°C
 Неподвижное применение:
 от -40 до +80°C

Преимущества

- С оплёткой из стальных проволок для дополнительной механической защиты
- Отвечают высоким электрическим требованиям, испытательное напряжение 4 кВ

Области применения

- Производство промышленного оборудования, машиностроение, техника отопления и кондиционирования
- Области с повышенными требованиями к механическим нагрузкам
- Для неподвижного применения, а также для монтажа с ограниченной подвижностью при условии отсутствия растягивающих нагрузок

Характеристики

- Не поддерживают горение в соответствии с IEC 60332-1-2

- Хорошая стойкость к воздействию химических веществ, см. таблицу T1 в приложении к каталогу

Стандарты / Сертификаты соответствия

- VDE регистр. № 7030
- Соответствует требованиям TP TC 004/2011
- Соответствует требованиям TP 0 ПБ №123-ФЗ, ГОСТ 31565-2012 ПРГО 1

Конструкция

- Жилы из тончайших медных проволок
- Изоляция из специального ПВХ-пластиката (PVC LAPP P8/1)
- Повивная скрутка жил
- Внутренняя оболочка из ПВХ, серого цвета
- Оплётка из оцинкованной стальной проволоки
- Наружная оболочка из ПВХ-пластиката, цвет прозрачный

Артикул	Количество жил и сеч. в мм ²	Наружный диаметр, мм	Вес меди кг/км	Вес, кг/км
ÖLFLEX® CLASSIC 110 SY				
1125752	2 X0,5	7.8	10	87
1125003	3 G0,5	8.1	15	95
1125004	4 G0,5	8.5	19.2	107
1125005	5 G0,5	9.2	24	123
1125007	7 G0,5	9.7	33.6	147
1125010	10 G0,5	11.6	48	196
1125012	12 G0,5	11.9	58	213
1125014	14 G0,5	12.5	67	237
1125018	18 G0,5	13.9	86.4	291
1125021	21 G0,5	14.9	101	332
1125025	25 G0,5	15.6	120	375
1125030	30 G0,5	16.5	144	422
1125040	40 G0,5	18.8	192	545
1125061	61 G0,5	21.9	293	773
1125802	2 X0,75	8.2	14.4	97
1125103	3 G0,75	8.5	21.6	108
1125104	4 G0,75	9.2	28.8	126
1125105	5 G0,75	9.7	36	146
1125107	7 G0,75	10.3	50	172
1125109	9 G0,75	12.4	65	224
1125112	12 G0,75	12.9	86	260
1125115	15 G0,75	14.1	108	315
1125118	18 G0,75	14.9	130	355
1125125	25 G0,75	17.0	180	465
1125134	34 G0,75	19.3	245	596
1125150	50 G0,75	22.8	360	832
1125852	2 X1,0	8.5	19.2	106
1125203	3 G1,0	8.8	28.8	119
1125204	4 G1,0	9.5	38.4	141
1125205	5 G1,0	10.1	48	164
1125207	7 G1,0	11.0	67	200
1125208	8 G1,0	12.5	77	234
1125209	9 G1,0	13.2	86	260
1125212	12 G1,0	13.9	115	309
1125214	14 G1,0	14.4	134	345
1125218	18 G1,0	15.9	173	415
1125220	20 G1,0	16.8	192	455

Артикул	Количество жил и сеч. в мм ²	Наружный диаметр, мм	Вес меди кг/км	Вес, кг/км
1125225	25 G1,0	18.1	240	548
1125234	34 G1,0	20.5	326	714
1125241	41 G1,0	22.2	394	832
1125250	50 G1,0	24.2	480	987
1125902	2 X1,5	9.3	29	128
1125303	3 G1,5	9.7	43	151
1125304	4 G1,5	10.2	58	173
1125305	5 G1,5	11.1	72	202
1125307	7 G1,5	11.9	101	248
1125308	8 G1,5	14.0	115	301
1125312	12 G1,5	15.4	173	396
1125314	14 G1,5	15.9	202	438
1125318	18 G1,5	17.6	259	580
1125325	25 G1,5	20.3	360	713
1125332	32 G1,5	22.1	461	876
1125350	50 G1,5	27.1	720	1305
1125403	3 G2,5	11.1	72	206
1125404	4 G2,5	12.1	96	249
1125405	5 G2,5	13.2	120	295
1125407	7 G2,5	14.3	168	373
1125412	12 G2,5	18.2	288	586
1125418	18 G2,5	21.4	432	823
1125425	25 G2,5	24.4	600	1093
1125503	3 G4	12.7	115	285
1125504	4 G4	14.0	154	348
1125505	5 G4	15.1	192	410
1125507	7 G4	16.4	269	519
1125604	4 G6	16.2	230	482
1125605	5 G6	17.7	288	579
1125607	7 G6	19.2	403	740
1125614	4 G10	19.4	384	731
1125615	5 G10	21.5	480	889
1125617	7 G10	23.4	672	1146
1125624	4 G16	22.4	614	1384
1125625	5 G16	24.6	768	1740
1125626	4 G25	26.9	960	1680
1125630	5 G25	30.0	1200	2050
1125629	4 G35	30.2	1344	2170

Аналогичная продукция

- ÖLFLEX® CLASSIC 100 SY см. страницу 32

Аксессуары

- SKINTOP® MS-M см. страницу 696
- SKINTOP® BS-M METAL / SKINTOP® BSR-M METAL см. страницу 698



ÖLFLEX® CLASSIC 110 BLACK 0,6/1 кВ

Информация

- Высокие эксплуатационные характеристики при наружной прокладке

Области применения

- Производство промышленного оборудования машиностроения, техника отопления и кондиционирования, оборудование электростанций
- Для неподвижного применения, а также для монтажа с ограниченной подвижностью при условии отсутствия растягивающих нагрузок
- Любой размер с номинальной / минимальной средней толщиной стенок оболочки 1,8 мм. Применение: везде, где выгоднее применять кабели с усиленной оболочкой.
- Подходят для применения с торсионными нагрузками, типичными для ветросиловых установок

Характеристики

- Не поддерживают горение в соответствии с IEC 60332-1-2
- Стойкие к УФ-лучам и атмосферным воздействиям в соответствии с ISO 4892-2
- Стойкие к озону в соответствии с EN 50396



Стандарты / Сертификаты соответствия

- На основе стандарта VDE 0250-1 и HD 627-1 S1
- Соответствует требованиям TR TC 004/2011
- Соответствует требованиям TR о ПБ №123-ФЗ, ГОСТ 31565-2012 ПРГО 1

Конструкция

- Жилы из тончайших медных проволок
- Изоляция из специального ПВХ-пластиката (PVC LAPP P8/1)
- Наружная оболочка из ПВХ-пластиката, цвет чёрный (RAL 9005)

Технические характеристики

- Классификация ETIM 5/6**
Обозначение класса ETIM 5.0/6.0: EC000104
Описание класса ETIM 5.0/6.0: Контрольный кабель
- Маркировка жил**
Чёрные жилы с белой цифровой маркировкой по VDE 0293-1
- Конструкция жилы**
Класс гибкости 5 по VDE 0295/IEC 60228
- Применение в ветросиловых установках**
TW-0 и TW-1, см. приложение T0
- Минимальный радиус изгиба**
Неподвижный монтаж или монтаж с ограниченной подвижностью: 4/15 × AD*
- Номинальное напряжение**
U₀/U: 600/1000 В
- Испытательное напряжение**
4000 В
- Жила заземления**
G = с ж/з жилой заземления
X = без жилы заземления
- Температурный диапазон**
Ограниченная подвижность:
от -5 до +70 °С
Неподвижное применение:
от -40 до +80 °С

Артикул	Количество жил и сеч. в мм ²	Наружный диаметр, мм	Вес меди кг/км	Вес, кг/км
ÖLFLEX® CLASSIC 110 BLACK				
1120232	2 X0,75	8.3	14.4	81
1120233	3 G0,75	8.7	21.6	93
1120234	3 X0,75	8.7	21.6	93
1120235	4 G0,75	9.2	29	108
1120237	5 G0,75	9.9	36	126
1120241	7 G0,75	10.7	51	162
1120248	12 G0,75	13.4	86	236
1120251	18 G0,75	15.4	130	334
1120259	41 G0,75	21.6	296	713
1120266	2 X1,0	8.6	19.2	98
1120267	3 G1,0	9.0	29	112
1120268	3 X1,0	9.0	29	112
1120269	4 G1,0	9.6	38.4	131
1120270	4 X1,0	9.6	38.4	131
1120271	5 G1,0	10.4	48	152
1120274	7 G1,0	11.1	67	196
1120280	12 G1,0	14.0	116	286
1120284	18 G1,0	16.1	173	419
1120290	25 G1,0	18.6	240	572
1120294	34 G1,0	21.3	326	764
1120298	41 G1,0	23.2	394	891
1120306	2 X1,5	9.6	29	123
1120307	3 G1,5	10.1	43	165
1120308	3 X1,5	10.1	43	144
1120309	4 G1,5	10.8	58	170
1120311	5 G1,5	11.7	72	199
1120314	7 G1,5	12.6	101	261
1120320	12 G1,5	16.1	173	399
1120322	14 G1,5	17.0	202	448
1120324	18 G1,5	18.8	259	547
1120328	25 G1,5	21.7	360	770

Артикул	Количество жил и сеч. в мм ²	Наружный диаметр, мм	Вес меди кг/км	Вес, кг/км
1120330	34 G1,5	24.9	490	996
1120333	50 G1,5	29.8	720	1427
1120339	2 X2,5	10.8	48	147
1120340	3 G2,5	11.3	72	182
1120342	4 G2,5	12.2	96	225
1120343	4 X2,5	12.2	96	225
1120344	5 G2,5	13.3	120	266
1120346	7 G2,5	14.4	168	354
1120349	12 G2,5	18.7	288	540
1120350	14 G2,5	19.8	336	613
1120351	18 G2,5	22.0	432	788
1120353	25 G2,5	25.8	600	1094
1120360	4 G4	13.8	154	324
1120361	5 G4	15.1	192	385
1120362	7 G4	16.4	269	513
1120366	4 G6	15.1	230	442
1120367	5 G6	16.8	288	526
1120368	7 G6	18.2	403	705
1120370	4 G10	18.7	384	707
1120371	5 G10	20.7	480	881
1120374	4 G16	21.3	614	1100
1120375	5 G16	23.6	768	1600
1120376	7 G16	26.2	1075	1890
1120378	4 G25	26.2	960	1600
1120379	5 G25	29.0	1200	2050
1120382	4 G35	29.1	1344	2400
1120383	5 G35	32.5	1680	2900
1120385	4 G50	35.6	1920	3400
1120387	4 G70	40.7	2688	5050
1120389	4 G95	46.8	3648	6010
1120390	4 G120	53.5	4608	7500

Аналогичная продукция

- ÖLFLEX® CLASSIC 100 BK 0,6/1 kV см. страницу 33
- ÖLFLEX® CLASSIC 130 N BK 0,6/1 kV см. страницу 66

Аксессуары

- SKINTOP® MS-M см. страницу 696
- KNIPEX ножницы с храповым механизмом см. страницу 980
- SKINTOP® BS-M METAL / SKINTOP® BSR-M METAL см. страницу 698
- КТ Резак для кабеля с трещоткой



ÖLFLEX® CLASSIC 110 CY BLACK 0,6/1 kV



Информация

- Высокие эксплуатационные характеристики при наружной прокладке
- ЭМС/экранированные

Области применения

- Производство промышленного оборудования машиностроения, техника отопления и кондиционирования, оборудование электростанций
- Для электрических машин переменного тока, подключаемых с преобразователем частоты
- В ЭМС-критической среде (электромагнитная совместимость)
- Кабель питания для серводвигателей
- Для неподвижного применения, а также для монтажа с ограниченной подвижностью при условии отсутствия растягивающих нагрузок
- Любого размера с номинальной / минимальной средней толщиной стенок оболочки 1,8 мм. Применение: везде, где выгоднее применять кабели с усиленной оболочкой.

Характеристики

- Не поддерживают горение в соответствии с IEC 60332-1-2
- Стойкие к УФ-лучам и атмосферным воздействиям в соответствии с ISO 4892-2
- Стойкие к озону в соответствии с EN 50396
- Экран в виде оплётки с высокой плотностью, незначительное сопротивление связи (макс. 250 Ом/км при 30 МГц)

Стандарты / Сертификаты соответствия

- На основе стандарта VDE 0250-1 и HD 627-1 S1
- Соответствует требованиям TR TC 004/2011
- Соответствует требованиям ТР о ПБ №123-ФЗ, ГОСТ 31565-2012 ПРГО 1

Конструкция

- Жилы из тончайших медных проволок
- Изоляция из специального ПВХ-пластиката (PVC LAPP P8/1)
- Внутренняя оболочка из ПВХ, чёрного цвета
- Оплётка из медных луженых проволок
- Наружная оболочка из ПВХ-пластиката, цвет чёрный (RAL 9005)

Технические характеристики

Классификация ETIM 5/6
 Обозначение класса ETIM 5.0/6.0: EC000104
 Описание класса ETIM 5.0/6.0: Контрольный кабель

Маркировка жил
 Чёрные жилы с белой цифровой маркировкой по VDE 0293-1

Конструкция жилы
 Класс гибкости 5 по VDE 0295/IEC 60228

Минимальный радиус изгиба
 Неподвижно/ограниченная подвижность: 6xD/20xD*

Номинальное напряжение
 U₀/U: 600/1000 В

Испытательное напряжение
 4000 В

Жила заземления
 G = с ж/з жилой заземления
 X = без жилы заземления

Температурный диапазон
 Ограниченная подвижность: от -5 до +70°C
 Неподвижное применение: от -40 до +80°C

Артикул	Количество жил и сеч. в мм ²	Наружный диаметр, мм	Вес меди кг/км	Вес, кг/км
ÖLFLEX® CLASSIC 110 CY BLACK				
1121232	2 X0,75	10.5	46	183
1121233	3 G0,75	10.9	56	210
1121235	4 G0,75	11.4	67	214
1121236	4 X0,75	11.4	67	214
1121237	5 G0,75	12.1	78	272
1121241	7 G0,75	12.9	97	242
1121247	12 G0,75	15.8	168	464
1121251	18 G0,75	18.0	229	616
1121254	25 G0,75	20.7	296	762
1121266	2 X1,0	10.8	52	198
1121267	3 G1,0	11.2	66	228
1121268	3 X1,0	11.2	66	228
1121269	4 G1,0	11.8	79	261
1121270	4 X1,0	11.8	79	261
1121271	5 G1,0	12.6	93	300
1121274	7 G1,0	13.3	117	335
1121280	12 G1,0	16.4	204	522
1121284	18 G1,0	18.7	280	687
1121290	25 G1,0	21.6	369	884
1121306	2 X1,5	11.8	69	243
1121307	3 G1,5	12.3	87	214
1121308	3 X1,5	12.3	87	273
1121309	4 G1,5	13.0	102	290
1121310	4 X1,5	13.0	102	290

Артикул	Количество жил и сеч. в мм ²	Наружный диаметр, мм	Вес меди кг/км	Вес, кг/км
1121311	5 G1,5	13.9	125	352
1121314	7 G1,5	15.0	180	448
1121320	12 G1,5	18.7	281	690
1121324	18 G1,5	21.8	391	938
1121328	25 G1,5	25.1	518	1180
1121340	3 G2,5	13.5	123	315
1121342	4 G2,5	14.6	168	349
1121344	5 G2,5	15.7	204	515
1121346	7 G2,5	17.0		619
1121349	12 G2,5	21.7	421	936
1121360	4 G4	16.2	238	587
1121361	5 G4	17.7	302	689
1121362	7 G4	19.0	396	828
1121367	4 G6	17.7	318	715
1121368	5 G6	19.2	419	862
1121372	4 G10	21.7	574	875
1121373	5 G10	23.0	612	1037
1121377	4 G16	24.3	809	1656
1121378	5 G16	26.7	935	1500
1121381	4 G25	29.8	1165	2179
1121385	4 G35	32.7	1683	2893
1121388	4 G50	39.6	2368	4094
1121391	4 G70	44.5	3261	5467
1121394	4 G95	51.0	4055	5849
1121397	4 G120	58.1	5225	7509

*D = Наружный диаметр

Аналогичная продукция

- ÖLFLEX® CLASSIC 135 CH BK 0,6/1 kV см. страницу 67

Аксессуары

- SKINTOP® BRUSH ADD-ON см. страницу 700
- SKINTOP® MS-HF-M BRUSH см. страницу 708
- SKINTOP® MS-M BRUSH см. страницу 702

ÖLFLEX® CLASSIC 115 CY

Кабели управления в оболочке из ПВХ-пластика, экранированные, без внутренней оболочки

Информация



Преимущества

- Существенно упрощает прокладку кабеля в условиях ограниченного пространства, за счёт оптимального наружного диаметра кабеля

Области применения

- Техника измерения, управления и регулирования
- Вычислительные машины и оборудование для обработки данных

Характеристики

- Не поддерживают горение в соответствии с IEC 60332-1-2
- Хорошая стойкость к воздействию химических веществ, см. таблицу T1 в приложении к каталогу
- Экран в виде оплётки с высокой плотностью, незначительное сопротивление связи (макс. 250 Ом/км при 30 МГц)

Стандарты / Сертификаты соответствия

- На основе стандарта EN 50525-2-51
- Соответствует требованиям TP TC 004/2011
- Соответствует требованиям TP о ПБ №123-ФЗ, ГОСТ 31565-2012 ПРГО 1

Конструкция

- Жилы из тончайших медных проволок
- Изоляция из специального ПВХ-пластика (PVC LAPP P8/1)
- Повивная скрутка жил
- Обмотка синтетической плёнкой
- Оплётка из медных луженых проволок
- Оболочка: ПВХ, цвет серый (аналогичен RAL 7001)

Технические характеристики

- Классификация ETIM 5/6**
Обозначение класса ETIM 5.0/6.0: EC000104
Описание класса ETIM 5.0/6.0: Контрольный кабель
- Маркировка жил**
Чёрные жилы с белой цифровой маркировкой по VDE 0293-1
- Конструкция жилы**
Класс гибкости 5 по VDE 0295 / IEC 60228
- Минимальный радиус изгиба**
Ограниченная подвижность: 20 x D
Неподвижное применение: 6 x D
- Номинальное напряжение**
U₀/U: 300/500 В
- Испытательное напряжение**
Жила/жила: 4000 В
Жила/экран: 2000 В
- Жила заземления**
G = с ж/з жилой заземления
X = без жилы заземления
- Температурный диапазон**
Ограниченная подвижность: от -5 до +70 °C
Неподвижное применение: от -40 до +80 °C

Артикул	Количество жил и сеч. в мм ²	Наружный диаметр, мм	Вес меди кг/км	Вес, кг/км
ÖLFLEX® CLASSIC 115 CY				
1136752	2 X0,5	5.8	36	45
1136003	3 G0,5	6.1	43	59
1136753	3 X0,5	6.1	43	59
1136004	4 G0,5	6.5	49	71
1136754	4 X0,5	6.5	49	71
1136005	5 G0,5	7.0	57	86
1136755	5 X0,5	7.0	57	86
1136007	7 G0,5	7.5	69	105
1136757	7 X0,5	7.5	69	105
1136012	12 G0,5	9.9	104	200
1136762	12 X0,5	9.9	104	200
1136018	18 G0,5	11.5	141	275
1136768	18 X0,5	11.5	141	275
1136025	25 G0,5	13.4	211	350
1136775	25 X0,5	13.4	211	350
1136802	2 X0,75	6.2	43	56
1136103	3 G0,75	6.5	52	70
1136803	3 X0,75	6.5	52	70
1136104	4 G0,75	7.0	61	95
1136804	4 X0,75	7.0	61	95
1136105	5 G0,75	7.7	72	108
1136805	5 X0,75	7.7	72	108
1136107	7 G0,75	8.3	89	127
1136807	7 X0,75	8.3	89	127
1136112	12 G0,75	10.9	138	232
1136118	18 G0,75	12.7	211	315
1136125	25 G0,75	14.8	280	435
1136825	25 X0,75	14.8	280	435
1136852	2 X1,0	6.5	51	71
1136203	3 G1,0	6.8	62	86
1136853	3 X1,0	6.8	62	86
1136204	4 G1,0	7.3	74	98
1136854	4 X1,0	7.3	74	98
1136205	5 G1,0	8.1	88	121
1136855	5 X1,0	8.1	88	121

Артикул	Количество жил и сеч. в мм ²	Наружный диаметр, мм	Вес меди кг/км	Вес, кг/км
1136207	7 G1,0	8.8	112	147
1136857	7 X1,0	8.8	112	147
1136212	12 G1,0	11.5	185	285
1136218	18 G1,0	13.9	268	395
1136225	25 G1,0	15.9	354	486
1136902	2 X1,5	7.1	65	86
1136303	3 G1,5	7.5	82	112
1136903	3 X1,5	7.5	82	112
1136304	4 G1,5	8.2	100	135
1136904	4 X1,5	8.2	100	135
1136305	5 G1,5	8.9	119	148
1136905	5 X1,5	8.9	119	148
1136307	7 G1,5	9.9	154	192
1136907	7 X1,5	9.9	154	192
1136312	12 G1,5	13.0	268	365
1136318	18 G1,5	15.6	373	520
1136325	25 G1,5	17.9	530	734
1136334	34 G1,5	20.8	683	944
1136403	3 G2,5	8.9	118	151
1136404	4 G2,5	9.9	147	188
1136405	5 G2,5	11.0	176	270
1136407	7 G2,5	11.9	253	340
1136412	12 G2,5	16.0	355	540
1136418	18 G2,5	19.0	569	782
1136425	25 G2,5	22.2	827	1358
1136504	4 G4	11.6	248	305
1136507	7 G4	14.4	355	500
1136604	4 G6	14.2	343	440
1136607	7 G6	17.0	505	672
1136614	4 G10	17.2	495	680
1136615	5 G10	19.5	592	824
1136624	4 G16	20.2	800	1050
1136625	5 G16	22.6	895	1285
1136634	4 G25	25.1	1075	1413
1136635	5 G25	28.0	1400	1976
1136638	4 G35	28.0	1576	2070

Аналогичная продукция

- ÖLFLEX® ROBUST 215 CY см. страницу 72
- ÖLFLEX® CLASSIC 110 CY см. страницу 41

Аксессуары

- SKINTOP® BRUSH ADD-ON см. страницу 700
- Экранирующая лента 3M Scotch™ 1183 см. страницу 1030
- SKINTOP® MS-HF-M BRUSH см. страницу 708
- SKINTOP® MS-M BRUSH см. страницу 702



LAPP KABEL® X05VV-F

Силовые и контрольные кабели с цветовой маркировкой жил в оболочке из ПВХ - X05VV-F (на базе EN 50525-2-11, EN 50525-2-51/VDE 0285-525-2-1, ГОСТ 31947)



Преимущества

- Для универсального применения в соотв. с международными и российскими стандартами
- Не содержит свинца, соответствует экологической директиве RoHS, ТР ЕАЭС 037/2016
- Упрощение прокладки за счет оптимального наружного диаметра и жилы 5 класса гибкости
- Повышенные электротехнические требования, испытательное напряжение 4кВ
- Повышенные требования к физико-механическим свойствам, более жесткие условия испытаний по сравнению с ГОСТ

Области применения

- Для неподвижного применения, а также для монтажа с ограниченной подвижностью.
- Кабели климатического исполнения У 1, 1.1, 2, 2.1, 3, 3.1 для эксплуатации на открытом воздухе и в помещениях с сухой или влажной средой
- В условиях со средним уровнем механических нагрузок
- Стойкий к воздействию минерального масла и дизельного топлива (испытания по ГОСТ 25018)
- Для электрических установок, осветительных сетей, монтажа и производства промышленного электрооборудования, машин, механизмов, станков, производственных линий
- Для питания измерительных и контрольных приборов, для подключения электроприборов и электроинструментов.

- Для изготовления шнуров удлинительных
- Для бытового и промышленного монтажа электропитания при соблюдении требований к монтажу (использование соединительных клемм с опрессовкой или пайкой)

Характеристики

- Не распространяют горение при одиночной прокладке, соответствуют классу пожарной опасности О1.8.2.5.4 по ГОСТ 31565

Стандарты / Сертификаты соответствия

- Соответствует требованиям ТР ТС 004/2011
- Соответствует требованиям ТРопБ (№123-ФЗ) ГОСТ 31565, ПРГО 1 по ГОСТ IEC 60332-1-2

Конструкция

- Жилы из медных тонких проволок, 5 класс гибкости, в соотв. с IEC 60228, VDE 0295, ГОСТ 22483.
- Изоляция жил из ПВХ-пластиката Т1 2 в соотв. с EN 50363-3, VDE 0207-363-3, ГОСТ 5960
- Оболочка из ПВХ-пластиката ТМ 2 в соотв. с EN 50363-4-1/VDE 0207-363-4-1, ГОСТ 5960, цвет серебристо-серый (RAL 7000/1)

Информация

- Кабели X05VV-F российского производства универсального применения, произв. в соотв. с гармониз. европейскими стандартами CENELEC HAR, стандартами VDE и российскими ГОСТ стандартами
- Возможно изменение цвета оболочки по спец. заказу
- Доступна версия нг(A)-LS

Технические характеристики

- Маркировка жил**
цветовая маркировка в соответствии с VDE 0293-1, ГОСТ 31947, с желто-зеленой жилой заземления.
- Удельное объемное сопротивление изоляции**
> 20 ГОм x см
- Конструкция жилы**
Класс гибкости 5 по VDE 0295/ IEC 60228/ГОСТ 22483
- Минимальный радиус изгиба**
Ограниченная подвижность: 10 x D
Неподвижное применение: 4 x D
- Номинальное напряжение**
U₀/U: 300/500 В
- Испытательное напряжение**
4000 В
- Жила заземления**
G = с ж/з жилой заземления
X = без жилы заземления
- Температурный диапазон**
Ограниченная подвижность:
от - 15 до + 70 °С
Неподвижное применение:
от - 50 °С до + 80 °С
Кратковременно: + 150 °С (< 5 сек.)

Артикул	Количество жил и сеч. в мм ²	Наружный диаметр, мм	Вес меди кг/км	Вес, кг/км
LAPP KABEL® X05VV-F				
3120000045	2x0.5	4.7	9.6	32
3120000046	3G0.5	5.0	14.4	38
3120000047	4G0.5	5.5	19.2	47
3120000048	5G0.5	6.1	24	58
3120000049	7G0.5	7.1	33.6	79
3120000001	2x0.75	5.7	14.4	47
3120000006	3G0.75	6.0	21.6	56
3120000011	4G0.75	6.6	28.8	68
3120000016	5G0.75	7.4	36	84
3120000050	7G0.75	7.7	50	96
3120000002	2x1.0	6.0	19.2	55
3120000007	3G1.0	6.4	28.8	67
3120000012	4G1.0	7.2	38.4	85
3120000017	5G1.0	7.9	48	102

Артикул	Количество жил и сеч. в мм ²	Наружный диаметр, мм	Вес меди кг/км	Вес, кг/км
3120000051	7G1.0	8.4	67	120
3120000003	2x1.5	6.9	28.8	76
3120000008	3G1.5	7.6	43.2	97
3120000013	4G1.5	8.5	57.6	123
3120000018	5G1.5	9.5	72	151
3120000052	7G1.5	9.8	101	168
3120000004	2x2.5	8.7	48	121
3120000009	3G2.5	9.4	72	154
3120000014	4G2.5	10.3	96	190
3120000019	5G2.5	11.6	120	233
3120000053	7G2.5	11.9	168	259
3120000005	2x4.0	10.0	76.8	173
3120000010	3G4.0	10.8	115.2	221
3120000015	4G4.0	11.9	154	274
3120000020	5G4.0	13.4	192	341

Если нет других указаний, то все представленные значения для данного вида продукции являются номинальными. Другие значения, например, отклонения, можно получить по запросу.

Цена на базе меди: руб. 10 000 / 100 кг. Определение и расчет ценовых надбавок для кабелей из меди приведены в таблице Т17 в приложении к каталогу.

Стандартные длины: (100, 200, 300, 500, 1000 м.)

Упаковка: бухты до 30 кг/250 м или на барабане

Фотографии и иллюстрации представлены не в точном масштабе и не являются точными до подробностей иллюстрациями соответствующих изделий.

Транспортирование и хранение кабелей должны соответствовать ГОСТ 18690.

Срок хранения на крытых складах, исключающих воздействие прямых солнечных лучей, атмосферных осадков и пыли не более 5 лет.

Аналогичная продукция

- ÖLFLEX® CLASSIC 100 300/500 В см. страницу 27
- ÖLFLEX® 140*
- ÖLFLEX® CLASSIC 100 450/750 В см. страницу 29

Аксессуары

- SKINTOP® ST-M см. страницу 684
- SKINTOP® STR-M см. страницу 684
- SKINTOP® ST-M, маленькая упаковка
- KS 15 Инструмент для резки кабеля

Информация



Преимущества

- Существенно упрощает прокладку кабеля в условиях ограниченного пространства, за счёт оптимального наружного диаметра кабеля
- Возможно применение вне помещений

Области применения

- Для искробезопасных цепей (тип защиты i - искробезопасный) в соотв. с IEC 60079-14:2013 / EN 60079-14:2014 / VDE 0165-1:2014, раздел 16.2.2

Характеристики

- Стойкие к УФ-лучам и атмосферным воздействиям в соответствии с ISO 4892-2
- Не поддерживают горение в соответствии с IEC 60332-1-2

Стандарты / Сертификаты соответствия

- На основе стандарта EN 50525-2-5 1
- Соответствует требованиям TR TC 004/2011
- Соответствует требованиям ТР о ПБ №123-ФЗ, ГОСТ 31565-2012 ПРГО 1

Конструкция

- Жилы из тончайших медных проволок
- Изоляция из специального ПВХ-пластиката (PVC LAPP P8/1)
- Повивная скрутка жил
- Оболочка: ПВХ, цвет голубой (аналогичен RAL 5015)

Технические характеристики

- Классификация ETIM 5/6**
Обозначение класса ETIM 5.0/6.0: EC000104
Описание класса ETIM 5.0/6.0: Контрольный кабель
- Маркировка жил**
Чёрные жилы с белой цифровой маркировкой по VDE 0293-1
- Рабочая емкость**
Жила/жила прим. 140 нФ/км
- Индуктивность**
прим. 0.52 мГн/км
- Конструкция жилы**
Класс гибкости 5 по VDE 0295/ IEC 60228
- Минимальный радиус изгиба**
Ограниченная подвижность 15 x D
Неподвижное применение: 4 x D
- Номинальное напряжение**
U₀/U: 300/500 В
- Испытательное напряжение**
Жила/жила: 3000 В
- Температурный диапазон**
Ограниченная подвижность: от -5 до +70 °C
Неподвижное применение: от -40 до +80 °C

Артикул	Количество жил и сеч. в мм ²	Наружный диаметр, мм	Вес меди кг/км	Вес, кг/км
ÖLFLEX® EB без жилы заземления, ж/з				
0012420	2 X 0,75	5.4	14.7	50
0012421	3 X 0,75	5.7	22.1	60
0012430	4 X 0,75	6.2	29.4	81
0012422	5 X 0,75	6.7	36.8	88
0012423	7 X 0,75	7.3	51.5	115
0012425	12 X 0,75	9.9	88.2	185
0012427	18 X 0,75	11.7	132.3	282
0012429	25 X 0,75	13.8	183.8	393
0012440	2 X 1,0	5.7	19.7	57
0012441	3 X 1,0	6.0	29.6	73
0012443	5 X 1,0	7.1	49.4	105
0012444	7 X 1,0	8.0	69.1	138
0012446	12 X 1,0	10.5	118.4	231

Артикул	Количество жил и сеч. в мм ²	Наружный диаметр, мм	Вес меди кг/км	Вес, кг/км
0012448	18 X 1,0	12.7	177.7	331
0012401	2 X 1,5	6.3	29	80
0012402	3 X 1,5	6.7	43	105
0012403	4 X 1,5	7.2	58	125
0012404	5 X 1,5	8.1	72	139
ÖLFLEX® EB с жилой заземления, ж/з				
0012501	3 G 1.5	6.7	43	105
0012502	4 G 1.5	7.2	58	125
0012503	5 G 1.5	8.1	72	139
0012504	7 G 1.5	8.9	101	180
0012505	12 G 1.5	12.0	173	339
0012506	18 G 1.5	14.4	259	513
0012507	25 G 1.5	16.9	360	698

Аналогичная продукция

- UNITRONIC® EB CY (TP) см. страницу 283

Аксессуары

- FLEXIMARK® базовый набор для маркировки из нержавеющей стали см. страницу 963
- SKINTOP® K-M ATEX plus синие см. страницу 695



ÖLFLEX® EB CY

Кабель управления для искробезопасных цепей в соотв. с IEC 60079-14 / EN 60079-14 / VDE 0165-1



Информация

Преимущества

- Существенно упрощает прокладку кабеля в условиях ограниченного пространства, за счёт оптимального наружного диаметра кабеля
- Экран в виде оплетки из медных проволок кабелей ÖLFLEX® EB CY защищает передачу сигналов в искробезопасных цепях от электромагнитных влияний
- Возможно применение вне помещений

Области применения

- Для искробезопасных цепей (тип защиты i - искробезопасный) в соотв. с IEC 60079-14:2013 / EN 60079-14:2014 / VDE 0165-1:2014, раздел 16.2.2
- В ЭМС-критической среде (электромагнитная совместимость)

Характеристики

- Не поддерживают горение в соответствии с IEC 60332-1-2
- Экран в виде оплётки с высокой плотностью, незначительное сопротивление связи (макс. 250 Ом/км при 30 МГц)
- Стойкие к УФ-лучам и атмосферным воздействиям в соответствии с ISO 4892-2

Стандарты / Сертификаты соответствия

- На основе стандарта EN 50525-2-5 1
- Соответствует требованиям TR TC 004/2011
- Соответствует требованиям TR о ПБ №123-ФЗ, ГОСТ 31565-2012 ПРГО 1

Конструкция

- Жилы из тончайших медных проволок
- Изоляция из специального ПВХ-пластиката (PVC LAPP P8/1)
- Повивная скрутка жил
- Обмотка синтетической плёнкой
- Оплётка из медных луженых проволок
- Оболочка: ПВХ, цвет голубой (аналогичен RAL 5015)

Технические характеристики



Классификация ETIM 5/6
Обозначение класса ETIM 5.0/6.0: EC000104
Описание класса ETIM 5.0/6.0: Контрольный кабель



Маркировка жил
Чёрные жилы с белой цифровой маркировкой по VDE 0293-1



Рабочая емкость
Жила/жила прим. 160 нФ/км
Жила/экран прим. 250 нФ/км



Индуктивность
прим. 0.52 мГн/км



Конструкция жилы
Класс гибкости 5 по VDE 0295 / IEC 60228



Минимальный радиус изгиба
Ограниченная подвижность: 20 x D
Неподвижное применение: 6 x D



Номинальное напряжение
U₀/U: 300/500 В



Испытательное напряжение
Жила/жила: 3000 В
Жила/экран: 2000 В



Температурный диапазон
Ограниченная подвижность:
от -5 до +70 °C
Неподвижное применение:
от -40 до +80 °C

Артикул	Количество жил и сеч. в мм ²	Наружный диаметр, мм	Вес меди кг/км	Вес, кг/км
ÖLFLEX® EB CY экранированные, без внутренней оболочки				
0012640	2 X 0.75	6.2	43	56
0012641	3 X 0.75	6.5	52	70
0012642	4 X 0.75	7.0	61	95
0012643	5 X 0.75	7.7	72	108
0012644	7 X 0.75	8.3	89	168
0012645	12 X 0.75	10.9	138	216
0012646	18 X 0.75	12.7	211	315
0012647	25 X 0.75	14.8	280	435
0012650	2 X 1,0	6.5	51	84
0012651	3 X 1,0	6.8	62	110

Артикул	Количество жил и сеч. в мм ²	Наружный диаметр, мм	Вес меди кг/км	Вес, кг/км
0012652	5 X 1,0	8.1	88	156
0012653	7 X 1,0	8.8	112	192
0012654	12 X 1,0	11.5	185	285
0012655	18 X 1,0	13.9	268	395
0012656	25 X 1,0	15.9	354	656
0012660	2 X 1,5	7.1	65	87
0012661	3 X 1,5	7.5	82	112
0012662	5 X 1,5	8.9	119	148
0012663	7 X 1,5	9.9	154	193
0012664	12 X 1,5	13.0	268	365
0012666	25 X 1,5	17.9	530	734

Аналогичная продукция

- UNITRONIC® EB CY (TP) см. страницу 283

Аксессуары

- Экранирующая лента 3M Scotch™ 1183 см. страницу 1030
- SKINTOP® K-M ATEX plus синие см. страницу 695



ÖLFLEX® 140*
H05VV5-F (EN 50525-2-51)



Информация

- Маслостойкие в соответствии с EN 50363-4-1: TM5
- По стандарту (HAR): H05VV5-F

Преимущества

- Многостороннее применение в Европе, благодаря соответствию гармонизированным стандартам

Области применения

- Производство промышленного оборудования, машиностроение, техника отопления и кондиционирования
- Металлообрабатывающие станки
- В помещениях с сухой, влажной или избыточно влажной средой (в том числе в водно-масляных растворах), не для наружной прокладки
- Кабели предназначены как для неподвижной прокладки, так и для применений с ограниченной подвижностью (не для многократных изгибов) при средних механических нагрузках, без нагрузок на растяжение или принудительного перематывания

Характеристики

- Не поддерживают горение в соответствии с IEC 60332-1-2
- Маслостойкие в соответствии с EN 50363-4-1: TM5

Стандарты / Сертификаты соответствия

- EN 50525-2-51
- Соответствует требованиям TR TC 004/2011
- Соответствует требованиям TR о ПБ №123-ФЗ, ГОСТ 31565-2012 ПРГО 1

Конструкция

- Жилы из тончайших медных проволок
- Изоляция жил из ПВХ
- Повивная скрутка жил
- Оболочка: ПВХ, повышенная маслостойкость, цвет серый (аналогичен RAL 7001)

Технические характеристики

- Классификация ETIM 5/6**
Обозначение класса ETIM 5.0/6.0: EC000104
Описание класса ETIM 5.0/6.0: Контрольный кабель
- Маркировка жил**
Чёрные жилы с белой цифровой маркировкой по VDE 0293-1
- Конструкция жилы**
Класс гибкости 5 по VDE 0295/IEC 60228
- Минимальный радиус изгиба**
Ограниченная подвижность 12,5 x D
Неподвижное применение: 4 x D
- Номинальное напряжение**
U₀/U: 300/500 В
- Испытательное напряжение**
2000 В
- Жила заземления**
G = с ж/з жилой заземления
X = без жилы заземления
- Температурный диапазон**
Ограниченная подвижность: от -5 до +70°C
Неподвижное применение: от -40 до +70°C

Артикул	Количество жил и сеч. в мм ²	Наружный диаметр, мм	Вес меди кг/км	Вес, кг/км
ÖLFLEX® 140 H05VV5-F				
0011000	3 G 0.5	5.5 - 7.0	14.4	62.4
0011104	4 G 0.5	6.2 - 7.9	19.2	68.2
0011001	5 G 0.5	6.8 - 8.6	24	87.1
0011002	7 G 0.5	8.3 - 10.4	33.6	118.7
0011003	12 G 0.5	10.4 - 12.9	58	198
0011004	18 G 0.5	12.3 - 15.3	86.4	266.9
0011005	25 G 0.5	14.8 - 18.3	120	380.4
0011006	34 G 0.5	17.2 - 21.2	163.2	509
0011009	3 G 0.75	6.0 - 7.6	21.6	75.6
0011204	4 G 0.75	6.6 - 8.3	28.8	83.9
0011010	5 G 0.75	7.4 - 9.3	36	113.3
0011011	7 G 0.75	9.0 - 11.3	50	145
0011012	12 G 0.75	11.0 - 13.7	86	244.9
0011013	18 G 0.75	13.2 - 16.4	130	327.7
0011014	25 G 0.75	15.8 - 19.5	180	466.4
0011015	34 G 0.75	18.4 - 22.6	245	626.5
0011241	41 G 0.75	20.1 - 24.7	296	748
0011018	3 G 1.0	6.3 - 8.0	28.8	89.3
0011304	4 G 1.0	6.9 - 8.7	38.4	98.6
0011019	5 G 1.0	7.8 - 9.8	48	132.1
0011020	7 G 1.0	9.5 - 11.8	67	169.3

Артикул	Количество жил и сеч. в мм ²	Наружный диаметр, мм	Вес меди кг/км	Вес, кг/км
0011021	12 G 1.0	11.8 - 14.6	115	285.9
0011022	18 G 1.0	14.0 - 17.2	173	405.2
0011023	25 G 1.0	16.8 - 20.7	240	569.5
0011024	34 G 1.0	19.6 - 24.0	326	741.7
0011341	41 G 1.0	21.4 - 26.2	394	886
0011027	3 G 1.5	7.4 - 9.4	43	109.8
0011404	4 G 1.5	8.2 - 10.2	58	140.7
0011028	5 G 1.5	9.1 - 11.4	72	175
0011029	7 G 1.5	11.3 - 14.1	101	224.2
0011030	12 G 1.5	13.8 - 17.0	173	361.7
0011031	18 G 1.5	16.5 - 20.3	259	518.3
0011032	25 G 1.5	19.8 - 24.3	360	729.9
0011033	34 G 1.5	23.1 - 28.2	490	946.6
0011036	3 G 2.5	9.0 - 11.2	72	162.4
0011504	4 G 2.5	10.1 - 12.5	96	203.3
0011037	5 G 2.5	11.0 - 13.7	120	251.1
0011038	7 G 2.5	13.6 - 16.8	168	326
0011039	12 G 2.5	16.8 - 20.6	288	553.3
0011045	14 G 2.5	18.3 - 22.7	336	611
0011040	18 G 2.5	20.2 - 24.8	432	795.2
0011041	25 G 2.5	24.2 - 29.6	600	1109.6

* Торговый продукт Lapp

Фотографии и иллюстрации представлены не в точном масштабе и не являются точными до подробностей иллюстрациями соответствующих изделий.

Аналогичная продукция

- ÖLFLEX® 150 см. страницу 51

Аксессуары

- SKINTOP® CLICK см. страницу 687



ÖLFLEX® 140 CY*

H05VVC4V5-K (EN 50525-2-51)



Информация

- Маслостойкие в соответствии с EN 50363-4-1: TM5
- По гармонизированному стандарту (HAR): H05VVC4V5-K и соответствуют требованиям по ЭМС

Преимущества

- Многостороннее применение в Европе, благодаря соответствию гармонизированным стандартам

Области применения

- Производство промышленного оборудования, машиностроение, техника отопления и кондиционирования
- Металлообрабатывающие станки
- В помещениях с сухой, влажной или избыточно влажной средой (в том числе в водно-масляных растворах), не для наружной прокладки
- Кабели предназначены как для неподвижной прокладки, так и для применений с ограниченной подвижностью (не для многократных изгибов) при средних механических нагрузках, без нагрузок на растяжение или принудительного перематывания
- В ЭМС-критической среде (электромагнитная совместимость)

Характеристики

- Не поддерживают горение в соответствии с IEC 60332-1-2
- Маслостойкие в соответствии с EN 50363-4-1: TM5
- Экран в виде оплётки с высокой плотностью, незначительное сопротивление связи (макс. 250 Ом/км при 30 МГц)

Стандарты / Сертификаты соответствия

- EN 50525-2-51
- Соответствует требованиям TR TC 004/2011
- Соответствует требованиям TR о ПБ №123-ФЗ, ГОСТ 31565-2012 ПРГО 1

Конструкция

- Жилы из тончайших медных проволок
- Изоляция жил из ПВХ
- Повивная скрутка жил
- Внутренняя оболочка из ПВХ, серого цвета
- Оплётка из медных луженых проволок
- Оболочка: ПВХ, повышенная маслостойкость, цвет серый (аналогичен RAL 7001)

Технические характеристики

- Классификация ETIM 5/6**
Обозначение класса ETIM 5.0/6.0: EC000104
Описание класса ETIM 5.0/6.0: Контрольный кабель
- Маркировка жил**
Чёрные жилы с белой цифровой маркировкой по VDE 0293-1
- Конструкция жилы**
Класс гибкости 5 по VDE 0295/IEC 60228
- Минимальный радиус изгиба**
Ограниченная подвижность: 20 x D
Неподвижное применение: 6 x D
- Номинальное напряжение**
U₀/U: 300/500 В
- Испытательное напряжение**
2000 В
- Жила заземления**
G = с ж/з жилой заземления
X = без жилы заземления
- Температурный диапазон**
Ограниченная подвижность: от -5 до +70 °C
Неподвижное применение: от -40 до +70 °C

Артикул	Количество жил и сеч. в мм ²	Наружный диаметр, мм	Вес меди кг/км	Вес, кг/км
ÖLFLEX® 140 CY H05VVC4V5-K				
0035700	3 G 0.5	8.0 - 10.0	47	111.3
0035701	4 G 0.5	8.5 - 10.7	58	132.7
0035702	5 G 0.5	9.3 - 11.6	69	162.7
0035703	7 G 0.5	10.8 - 13.5	86	207.7
0035704	12 G 0.5	13.1 - 16.2	142	295
0035710	3 G 0.75	8.3 - 10.4	55	129.4
0035711	4 G 0.75	9.1 - 11.3	67	163.6
0035712	5 G 0.75	9.7 - 12.1	77.4	188.6
0035713	7 G 0.75	11.5 - 14.3	109	246.9
0035714	12 G 0.75	13.8 - 17.1	166	354.3
0035715	18 G 0.75	16.1 - 19.8	257.3	517
0035716	25 G 0.75	18.7 - 23.0	318.6	677.8
0035717	34 G 0.75	21.4 - 26.2	409.4	860.6
0035720	3 G 1.0	8.8 - 11.0	62	144.8
0035721	4 G 1.0	9.4 - 11.7	78.3	180.8
0035722	5 G 1.0	10.3 - 12.8	91	209

Артикул	Количество жил и сеч. в мм ²	Наружный диаметр, мм	Вес меди кг/км	Вес, кг/км
0035723	7 G 1.0	12.2 - 15.1	118	273
0035724	12 G 1.0	14.5 - 17.9	198	427.6
0035725	18 G 1.0	16.9 - 20.8	303.6	598.6
0035726	25 G 1.0	19.8 - 24.2	411.9	791.8
0035727	34 G 1.0	22.6 - 27.7	516.3	1003.9
0035730	3 G 1.5	9.7 - 12.1	83	189.7
0035731	4 G 1.5	10.7 - 13.2	97.8	221.6
0035732	5 G 1.5	11.8 - 14.7	118	261.8
0035733	7 G 1.5	14.1 - 17.4	218	356.7
0035734	12 G 1.5	16.7 - 20.6	309.7	559.4
0035735	18 G 1.5	19.5 - 24.0	411.4	767.6
0035736	25 G 1.5	22.9 - 28.0	516.6	1049
0035740	3 G 2.5	11.3 - 14.0	115	241.5
0035741	4 G 2.5	12.6 - 15.5	163	298.3
0035742	5 G 2.5	13.9 - 17.2	191	363.7
0035743	7 G 2.5	16.5 - 20.3	288.9	487.2
0035744	12 G 2.5	19.8 - 24.3	516.6	743.6

* Торговый продукт Lapp

Фотографии и иллюстрации представлены не в точном масштабе и не являются точными до подробностей иллюстрациями соответствующих изделий.

Аналогичная продукция

- ÖLFLEX® 150 CY см. страницу 52

Аксессуары

- КМК маркировочные таблички см. страницу 962
- SKINTOP® BRUSH ADD-ON см. страницу 700
- SKINTOP® MS-HF-M SC см. страницу 707
- SKINTOP® MS-SC-M см. страницу 701
- SKINTOP® MS-HF-M BRUSH см. страницу 708
- SKINTOP® MS-M BRUSH см. страницу 702



ÖLFLEX® 150

Маслостойкие кабели управления по стандарту HAR H05VV5-F и с разрешением AWM

Информация

- Маслостойкие в соответствии с EN 50363-4-1: TM5
- По гармонизированным стандартам (HAR): H05VV5-F и по UL

Преимущества

- Различные области применения благодаря многочисленным сертификациям

Области применения

- Производство промышленного оборудования, машиностроение, техника отопления и кондиционирования
- Металлообрабатывающие станки
- В помещениях с сухой, влажной или избыточно влажной средой (в том числе в водно-масляных растворах), не для наружной прокладки
- Кабели предназначены как для неподвижной прокладки, так и для применений с ограниченной подвижностью (не для многократных изгибов) при средних механических нагрузках, без нагрузок на растяжение или принудительного перематывания
- Примечание: для использования AWM кабелей для промышленного оборудования (США), пожалуйста, ознакомьтесь с таблицей T29 каталога

Характеристики

- Не поддерживают горение в соответствии с IEC 60332-1-2 в соответствии с UL 1581 § 1061 Cable Flame Test
- Маслостойкие в соответствии с EN 50363-4-1: TM5

Стандарты / Сертификаты соответствия

- H05VV5-F (EN 50525-2-51)
- UL AWM стиль 21098 CSA AWM I A/B II A/B
- Сечения жил кабелей по гармонизированным стандартам даются в мм² или в AWG, соответствие сечений можно найти в таблице T16 в приложении к каталогу.
- Соответствует требованиям TR TC 004/2011
- Соответствует требованиям TR о ПБ №123-ФЗ, ГОСТ 31565-2012 ПРГО 1

Конструкция

- Жилы из тончайших медных проволок
- Изоляция жил из ПВХ
- Повивная скрутка жил
- Оболочка: ПВХ, повышенная маслостойкость, цвет серый (аналогичен RAL 7001)



Технические характеристики

- Классификация ETIM 5/6**
Обозначение класса ETIM 5.0/6.0: EC000104
Описание класса ETIM 5.0/6.0: Контрольный кабель
- Маркировка жил**
Чёрные жилы с белой цифровой маркировкой по VDE 0293-1
- Конструкция жилы**
Класс гибкости 5 по VDE 0295/ IEC 60228
- Минимальный радиус изгиба**
Ограниченная подвижность 12,5 x D
Неподвижное применение: 4 x D
- Номинальное напряжение**
HAR U₀/U: 300/500 В
UL/CSA: 600 В
- Испытательное напряжение**
3000 В
- Жила заземления**
G = с ж/з жилой заземления
X = без жилы заземления
- Температурный диапазон**
Ограниченная подвижность:
HAR: от -5 до +70°C
UL/CSA: +90°C
Неподвижное применение:
HAR: от -40 до +70°C
UL/CSA: +90°C

Артикул	Количество жил и сеч. в мм ²	Наружный диаметр, мм	Вес меди кг/км	Вес, кг/км
ÖLFLEX® 150				
0015002	2 X 0.5	5.9	9.6	47
0015003	3 G 0.5	6.2	14.4	62.4
0015004	4 G 0.5	6.8	19.2	68.2
0015005	5 G 0.5	7.4	24	87.1
0015007	7 G 0.5	9.0	33.6	118.7
0015012	12 G 0.5	11.1	58	198
0015018	18 G 0.5	13.2	86.4	328
0015025	25 G 0.5	16.0	120	380.4
0015034	34 G 0.5	18.1	164	509
0015041	41 G 0.5	19.7	197	595
0015102	2 X 0.75	6.3	14.4	61
0015103	3 G 0.75	6.7	21.6	75.6
0015104	4 G 0.75	7.2	28.8	83.9
0015105	5 G 0.75	8.1	36	113.3
0015107	7 G 0.75	9.9	50	145
0015112	12 G 0.75	12.0	86	244.9
0015118	18 G 0.75	14.4	130	327.7
0015125	25 G 0.75	17.1	180	466.4
0015134	34 G 0.75	19.7	245	626.5
0015141	41 G 0.75	21.6	296	748
0015202	2 X 1,0	6.6	19.2	80
0015203	3 G 1,0	7.0	28.8	79
0015204	4 G 1,0	7.8	38.4	98.6
0015205	5 G 1,0	8.6	48	132.1
0015206	6 G 1,0	9.5	57.6	150

Артикул	Количество жил и сеч. в мм ²	Наружный диаметр, мм	Вес меди кг/км	Вес, кг/км
0015207	7 G 1,0	10.4	67	169.3
0015212	12 G 1,0	12.8	115	285.9
0015218	18 G 1,0	15.1	173	405.2
0015225	25 G 1,0	18.0	240	569.5
0015234	34 G 1,0	20.9	326	741.7
0015241	41 G 1,0	22.8	394	886
0015250	50 G 1,0	25.0	480	1072.2
0015302	2 X 1.5	7.6	28.8	95
0015303	3 G 1.5	8.3	43	109.8
0015304	4 G 1.5	9.0	58	145
0015305	5 G 1.5	10.1	72	168
0015307	7 G 1.5	12.5	101	224.2
0015312	12 G 1.5	15.1	173	361.7
0015318	18 G 1.5	18.0	259	518.3
0015325	25 G 1.5	21.4	360	729.9
0015334	34 G 1.5	25.0	490	946.6
0015341	41 G 1.5	27.2	591	1136
0015402	2 X 2.5	9.2	48	159
0015403	3 G 2.5	9.9	72	170
0015404	4 G 2.5	10.8	96	210
0015405	5 G 2.5	12.1	120	257
0015407	7 G 2.5	14.7	168	340
0015412	12 G 2.5	17.9	288	580
0015418	18 G 2.5	21.6	432	850
0015425	25 G 2.5	25.6	600	1166

Аналогичная продукция

- ÖLFLEX® 140* см. страницу 49
- ÖLFLEX® 191 см. страницу 53

Аксессуары

- SKINTOP® CLICK см. страницу 687
- SKINTOP® ST-M см. страницу 684
- SKINTOP® ST-M, маленькая упаковка



ÖLFLEX® 150 CY

Маслостойкие-, экранированные кабели управления по стандарту HAR H05VV5-F и с разрешением AWM

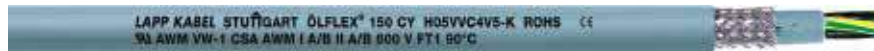

Преимущества

- Различные области применения благодаря многочисленным сертификациям

Области применения

- Производство промышленного оборудования, машиностроение, техника отопления и кондиционирования
- В ЭМС-критической среде (электромагнитная совместимость)
- В помещениях с сухой, влажной или избыточно влажной средой (в том числе в водно-масляных растворах), не для наружной прокладки
- Кабели предназначены как для неподвижной прокладки, так и для применений с ограниченной подвижностью (не для многократных изгибов) при средних механических нагрузках, без нагрузок на растяжение или принудительного перематывания
- Примечание: для использования AWM кабелей для промышленного оборудования (США), пожалуйста, ознакомьтесь с таблицей T29 каталога

Характеристики

- Не поддерживают горение в соответствии с IEC 60332-1-2 в соответствии с UL 1581 §1061 Cable Flame Test
- Маслостойкие в соответствии с EN 50363-4-1: TM5
- Экран в виде оплётки с высокой плотностью, незначительное сопротивление связи (макс. 250 Ом/км при 30 МГц)

Стандарты / Сертификаты соответствия

- H05VVC4V5-K (EN 50525-2-51)
- UL AWM стиль 21098 CSA AWM I A/B II A/B
- Сечения жил кабелей по гармонизированным стандартам даются в мм² или в AWG, соответствие сечений можно найти в таблице T16 в приложении к каталогу.
- Соответствует требованиям TP TC 004/2011
- Соответствует требованиям TP о ПБ №123-ФЗ, ГОСТ 31565-2012 ПРГО 1

Конструкция

- Жилы из тончайших медных проволок
- Изоляция жил из ПВХ
- Повивная скрутка жил
- Внутренняя оболочка из ПВХ, серого цвета
- Оплётка из медных луженых проволок
- Оболочка: ПВХ, повышенная маслостойкость, цвет серый (аналогичен RAL 7001)

Информация

- Маслостойкие в соответствии с EN 50363-4-1: TM5
- По гармонизированному стандарту (HAR): H05VVC4V5-K и по стандарту UL
- Соответствующая электромагнитная совместимость

Технические характеристики

Классификация ETIM 5/6
Обозначение класса ETIM 5.0/6.0: EC000104
Описание класса ETIM 5.0/6.0: Контрольный кабель

Маркировка жил
Чёрные жилы с белой цифровой маркировкой по VDE 0293-1

Конструкция жилы
Класс гибкости 5 по VDE 0295 / IEC 60228

Минимальный радиус изгиба
Ограниченная подвижность: 20 x D
Неподвижное применение: 6 x D

Номинальное напряжение
HAR U₀/U: 300/500 В
UL/CSA: 600 В

Испытательное напряжение
3000 В

Жила заземления
G = с ж/з жилой заземления
X = без жилы заземления

Температурный диапазон
Ограниченная подвижность:
HAR: от -5 до +70 °C
UL/CSA: +90 °C
Неподвижное применение:
HAR: от -40 до +70 °C
UL/CSA: +90 °C

Артикул	Количество жил и сеч. в мм ²	Наружный диаметр, мм	Вес меди кг/км	Вес, кг/км
ÖLFLEX® 150 CY				
0015602	2 X 0.75	8.5	40	109
0015603	3 G 0.75	8.9	51	125
0015604	4 G 0.75	9.6	70	157
0015605	5 G 0.75	10.3	77	180
0015607	7 G 0.75	12.3	93	226
0015612	12 G 0.75	14.8	155	325
0015702	2 X 1.0	8.8	46.4	121
0015703	3 G 1.0	9.4	76	145
0015704	4 G 1.0	10.0	80	180
0015705	5 G 1.0	11.0	95	203
0015707	7 G 1.0	13.0	118	273

Артикул	Количество жил и сеч. в мм ²	Наружный диаметр, мм	Вес меди кг/км	Вес, кг/км
0015712	12 G 1.0	15.6	195	425
0015802	2 X 1.5	10.0	59.2	151
0015803	3 G 1.5	10.5	84	159
0015804	4 G 1.5	11.4	94.8	211
0015805	5 G 1.5	12.7	122	241
0015807	7 G 1.5	15.1	143	306
0015812	12 G 1.5	17.8	254	480
0015903	3 G 2.5	11.9	120	245
0015904	4 G 2.5	13.2	170	295
0015905	5 G 2.5	14.7	205	365
0015907	7 G 2.5	17.5	241	480

Аналогичная продукция

- ÖLFLEX® 140 CY* см. страницу 50
- ÖLFLEX® 191 CY см. страницу 54

Аксессуары

- SKINTOP® BRUSH ADD-ON см. страницу 700
- SKINTOP® MS-HF-M SC см. страницу 707
- SKINTOP® MS-SC-M см. страницу 701
- SKINTOP® MS-HF-M BRUSH см. страницу 708
- SKINTOP® MS-M BRUSH см. страницу 702



ÖLFLEX® 191

Маслостойкие кабели по мультистандартам и с разрешением AWM



Информация

- Сечение жил до 120 мм²
- Кабели с сечением 0,5 и 0,75 мм²: см. ÖLFLEX® 150
- Маслостойкие в соответствии с EN 50363-4-1: TM5

Преимущества

- Отвечают высоким электрическим требованиям, испытательное напряжение 4 кВ
- Для многостороннего применения

Области применения

- Производство промышленного оборудования, машиностроение, техника отопления и кондиционирования
- Металлообрабатывающие станки
- В помещениях с сухой, влажной или избыточно влажной средой (в том числе в водно-масляных растворах), не для наружной прокладки
- Кабели предназначены как для неподвижной прокладки, так и для применений с ограниченной подвижностью (не для многократных изгибов) при средних механических нагрузках, без нагрузок на растяжение или принудительного перематывания
- Примечание: для использования AWM кабелей для промышленного оборудования (США), пожалуйста, ознакомьтесь с таблицей T29 каталога

Характеристики

- Не поддерживают горение в соответствии с IEC 60332-1-2 в соответствии с UL 1581 §106.1 Cable Flame Test
- Маслостойкие в соответствии с EN 50363-4-1: TM5

Стандарты / Сертификаты соответствия

- UL AWM стиль 21098 CSA AWM I A/B II A/B
- Сечения жил кабелей по гармонизированным стандартам даются в мм² или в AWG, соответствие сечений можно найти в таблице T16 в приложении к каталогу.
- Соответствует требованиям TR TC 004/2011
- Соответствует требованиям TR о ПБ №123-ФЗ, ГОСТ 31565-2012 ПРГО 1

Конструкция

- Жилы из тончайших медных проволок
- Изоляция жил из ПВХ
- Повивная скрутка жил
- Оболочка: ПВХ, повышенная маслостойкость, цвет серый (аналогичен RAL 7001)

Технические характеристики

- Классификация ETIM 5/6**
Обозначение класса ETIM 5.0/6.0: EC000104
Описание класса ETIM 5.0/6.0: Контрольный кабель
- Маркировка жил**
Чёрные жилы с белой цифровой маркировкой по VDE 0293-1
- Конструкция жилы**
Класс гибкости 5 по VDE 0295/IEC 60228
- Минимальный радиус изгиба**
Ограниченная подвижность 15 x D
Неподвижное применение: 4 x D
- Номинальное напряжение**
HAR U₀/U: 300/500 В
UL/CSA: 600 В
- Испытательное напряжение**
4000 В
- Жила заземления**
G = с ж/з жилой заземления
X = без жилы заземления
- Температурный диапазон**
Ограниченная подвижность:
-5°C до +70°C
UL/CSA: -5°C до +90°C
Неподвижное применение:
от -40 до +70°C UL/CSA: +90°C

Артикул	Количество жил и сеч. в мм ²	Наружный диаметр, мм	Вес меди кг/км	Вес, кг/км
ÖLFLEX® 191				
0011222	7 G 0.75	8.3	50.4	116
0011223	9 G 0.75	10.5	64.8	152
0011224	12 G 0.75	11.2	86.4	194
0011113	3 G 1.0	6.7	28.8	66
0011114	4 G 1.0	7.2	38.4	81
0011115	5 G 1.0	8.1	48	95
0011116	7 G 1.0	8.9	67.2	125
0011117	12 G 1.0	12.0	115.2	211
0011118	18 G 1.0	14.4	172.8	309
0011119	25 G 1.0	17.3	240	413
0011136	2 X 1.5	6.9	28.8	74
0011137	3 G 1.5	7.3	44	91
0011138	4 G 1.5	8.2	58	112
0011139	5 G 1.5	9.0	72	136
0011140	7 G 1.5	10.0	101	179
0011125	9 G 1.5	12.6	129.6	230
0011142	12 G 1.5	13.4	173	313
0011143	18 G 1.5	16.1	260	444
0011144	25 G 1.5	19.5	360	620
0011150	3 G 2.5	8.4	72	138

Артикул	Количество жил и сеч. в мм ²	Наружный диаметр, мм	Вес меди кг/км	Вес, кг/км
0011151	4 G 2.5	9.1	96	182
0011152	5 G 2.5	10.2	120	216
0011153	7 G 2.5	11.3	168	286
0011160	3 G 4	9.9	115.2	202
0011161	4 G 4	10.8	154	245
0011162	5 G 4	12.1	192	310
0011167	7 G 4	13.4	268.8	470
0011165	4 G 6	13.0	231	398
0011166	5 G 6	14.5	288	479
0011169	4 G 10	16.5	384	559
0011170	5 G 10	18.4	480	782
0011172	4 G 16	22.1	615	904
0011173	5 G 16	24.3	768	1171
0011175	4 G 25	25.2	960	1299
0011176	5 G 25	28.0	1200	1640
0011178	4 G 35	28.1	1344	2119
0011179	5 G 35	31.5	1680	2606
0011205	4 G 50	35.7	1920	2898
0011206	4 G 70	43.0	2688	4052
0011207	4 G 95	47.2	3648	5430
0011208	4 G 120	51.0	4608	6290

Аналогичная продукция

- ÖLFLEX® 150 см. страницу 51
- ÖLFLEX® CONTROL TM см. страницу 55
- ÖLFLEX® TRAY II см. страницу 57

Аксессуары

- SKINTOP® CLICK см. страницу 687
- SKINTOP® ST-M см. страницу 684
- KNIPEX ножницы с храповым механизмом см. страницу 980
- SKINTOP® ST-M, маленькая упаковка
- KT Резак для кабеля с трещоткой



ÖLFLEX® 191 CY

Маслостойкие-, экранированные кабели по мультистандартам и с разрешением AWM



Преимущества

- Отвечают высоким электрическим требованиям, испытательное напряжение 4 кВ
- Для универсального применения

Области применения

- Производство промышленного оборудования, машиностроение, техника отопления и кондиционирования
- В ЭМС-критической среде (электромагнитная совместимость)
- В помещениях с сухой, влажной или избыточно влажной средой (в том числе в водно-масляных растворах), не для наружной прокладки
- Кабели предназначены как для неподвижной прокладки, так и для применений с ограниченной подвижностью (не для многократных изгибов) при средних механических нагрузках, без нагрузок на растяжение или принудительного перематывания
- Примечание: для использования AWM кабелей для промышленного оборудования (США), пожалуйста, ознакомьтесь с таблицей T29 каталога

Характеристики

- Не поддерживают горение в соответствии с IEC 60332-1-2 в соответствии с UL 1581 §1061 Cable Flame Test
- Маслостойкие в соответствии с EN 50363-4-1: TM5
- Экран в виде оплётки с высокой плотностью, незначительное сопротивление связи (макс. 250 Ом/км при 30 МГц)

Стандарты / Сертификаты соответствия

- UL AWM стиль 21098 CSA AWM I A/B II A/B
- Сечения жил кабелей по гармонизированным стандартам даются в мм² или в AWG, соответствие сечений можно найти в таблице T16 в приложении к каталогу.
- Соответствует требованиям TR TC 004/2011
- Соответствует требованиям TR о ПБ №123-ФЗ, ГОСТ 31565-2012 ПРГО 1

Конструкция

- Жилы из тончайших медных проволок
- Изоляция жил из ПВХ
- Повивная скрутка жил
- Внутренняя оболочка из ПВХ, серого цвета
- Оплётка из медных луженых проволок
- Оболочка: ПВХ, повышенная маслостойкость, цвет серый (аналогичен RAL 7001)

Информация

- Сечение жил до 120 мм²
- Другие артикулы сечением 0,75 мм²: см. ÖLFLEX® 150 CY
- Маслостойкие в соответствии с EN 50363-4-1: TM5

Технические характеристики

- Классификация ETIM 5/6**
Обозначение класса ETIM 5.0/6.0: EC000104
Описание класса ETIM 5.0/6.0: Контрольный кабель
- Маркировка жил**
Чёрные жилы с белой цифровой маркировкой по VDE 0293-1
- Конструкция жилы**
Класс гибкости 5 по VDE 0295/IEC 60228
- Минимальный радиус изгиба**
Ограниченная подвижность: 20 x D
Неподвижное применение: 6 x D
- Номинальное напряжение**
HAR U₀/U: 300/500 В
UL/CSA: 600 В
- Испытательное напряжение**
4000 В
- Жила заземления**
G = с ж/з жилой заземления
X = без жилы заземления
- Температурный диапазон**
Ограниченная подвижность: -5°C до +70°C
UL/CSA: -5°C до +90°C
Неподвижное применение: от -40 до +70°C UL/CSA: +90°C

Артикул	Количество жил и сеч. в мм ²	Наружный диаметр, мм	Вес меди кг/км	Вес, кг/км
ÖLFLEX® 191 CY				
0011234	7 G 0.75	10.5	85.9	187
0011202	2 X 1.0	8.4	48	126
0011180	3 G 1.0	8.8	55.8	122
0011181	4 G 1.0	9.6	80.8	157
0011182	5 G 1.0	10.3	89.4	183
0011183	7 G 1.0	11.2	99.9	207
0011184	12 G 1.0	14.6	175.7	342
0011185	18 G 1.0	17.0	241.7	472
0011186	25 G 1.0	20.1	341.7	648
0011302	2 X 1.5	9.0	64.7	156
0011187	3 G 1.5	9.6	89.1	166
0011188	4 G 1.5	10.3	96.6	191
0011189	5 G 1.5	11.3	111.2	222
0011190	7 G 1.5	12.1	145.2	270
0011191	12 G 1.5	16.1	257	464
0011192	18 G 1.5	18.7	382.8	679
0011193	25 G 1.5	23.0	546.2	952
0011194	3 G 2.5	10.8	111.1	221

Артикул	Количество жил и сеч. в мм ²	Наружный диаметр, мм	Вес меди кг/км	Вес, кг/км
0011195	4 G 2.5	11.4	140.6	269
0011196	5 G 2.5	12.9	167.3	325
0011197	7 G 2.5	14.1	240	421
30010542	12 G 2.5	17.9	414.9	769
30010543	18 G 2.5	22.0	626.1	1102
30010544	4 G 4	13.6	236.7	462
30010545	5 G 4	14.9	277.8	535
30010546	7 G 4	16.2	393.4	735
30010548	4 G 6	15.8	317.1	574
3023130	5 G 6	17.3	413.7	737
30010547	7 G 6	18.8	563.8	950
3023131	4 G 10	19.5	550.4	946
30010639	4 G 16	24.7	819.1	1189
3023132	4 G 25	28.7	1165	1692
30010928	4 G 35	32.0	1683	2700
3026535	4 G 50	39.7	2342	3362
3025946	4 G 70	44.8	3229	4490
3025947	4 G 95	50.0	4010	5540
3026536	4 G 120	55.4	5012	6960

Аналогичная продукция

- ÖLFLEX® 150 CY см. страницу 52
- ÖLFLEX® CONTROL TM CY см. страницу 56
- ÖLFLEX® TRAY II CY см. страницу 58

Аксессуары

- SKINTOP® BRUSH ADD-ON см. страницу 700
- SKINTOP® MS-HF-M SC см. страницу 707
- SKINTOP® MS-SC-M см. страницу 701
- KNIPEX ножницы с храповым механизмом см. страницу 980
- SKINTOP® MS-HF-M BRUSH см. страницу 708
- SKINTOP® MS-M BRUSH см. страницу 702
- KT Резак для кабеля с трещоткой



ÖLFLEX® CONTROL TM

ÖLFLEX® контрольный кабель в оболочке из ПВХ-пластиката, 0.6/1кВ, UL TC-ER/WTTC/AWM20886/WET/OIL RES, CSA AWM

Информация

- Стойкие к торсионному кручению, для применения в ветросиловых установках
- Многостороннее применение (NFPА 70/NEC)/ соответствие NFPА 79, для промышленного оборудования
- (UL) SUN. RES. одобрение в процессе завершения



Преимущества

- Различные области применения благодаря многочисленным сертификациям
- Простой и экономичный монтаж, нет необходимости в закрытых кабельных системах (возможна открытая прокладка)

Области применения

- Промышленные машины, производство промышленного оборудования
- Подходит для металлообрабатывающего оборудования (UL) MTW
- Допускается незащищенная прокладка в кабельных лотках до 600 В (в США)
- Ветросиловые установки: USA Wind Turbine Tray Cable (WTTC)

Характеристики

- Исполнение, не распространяющее горение, согласно CSA FT4; Тест на вертикальную воспламеняемость UL
- Маслостойкие (UL OIL RES I & II)
- Подходят для применения с торсионными нагрузками, типичными для ветросиловых установок
- Устойчивы к воздействию солнечного цвета и озона

Стандарты / Сертификаты соответствия

- США: (UL) TC [E171371], -ER > 2 жил, (UL) MTW [E155920], (UL) WTTC [E323700], (UL) THHN/THWN (> 1.5 мм²/16 AWG) [E172162], UL AWM Style 20886 [E100338]
- С июня 2018: Кабели стойкие к солнечному свету, для прокладки в землю и для погружных электронасосов (> 1.5 мм²/16 AWG, and < 8 жил), (UL) PLTC (< 6 мм²/10 AWG) [E216027], (UL) ITC (< 6 мм²/10 AWG) [E196134], (UL) DP-1 [E233406]
- UL OIL RES I/ II, 75°C WET, 90°C DRY, NEC/NFPА 70, NFPА 79
- Канада: c(UL) CIC/ TC 600V FT4 [E171371], CSA AWM I/II A/B FT 1
- Соответствует требованиям TP TC 004/2011
- Соответствует требованиям TP о ПБ №123-ФЗ, ГОСТ 31565-2012 ПРГП 3 нг(С).

Конструкция

- Жилы из тончайших медных проволок
- Изоляция: ПВХ, поверх защитное покрытие из полиамида (PA skin)
- Наружная оболочка из специального термопластичного полимера
- Цвет наружной оболочки: серый

Технические характеристики

- Классификация ETIM 5/6**
 Обозначение класса ETIM 5.0/6.0: EC000104
 Описание класса ETIM 5.0/6.0: Контрольный кабель
- Маркировка жил**
 Чёрные жилы с белой цифровой маркировкой
- Конструкция жилы**
 Жилы из тонких медных проволок
- Применение в ветросиловых установках**
 TW-0 и TW-2, см. таблицу T0 в приложении к каталогу
- Минимальный радиус изгиба**
 Неподвижное применение: 5 x D
 Ограниченная подвижность: 15 x D
- Номинальное напряжение**
 UL/CSA: 600 В (TC, MTW, CIC), WTTC 1000 В
 UL AWM: 600 В CSA AWM: 1000 В
- Испытательное напряжение**
 2000 В
- Жила заземления**
 G = с ж/з жилой заземления
 X = без жилы заземления
- Температурный диапазон**
 Неподвижное применение: от - 40 до + 90С
 Подвижное применение: от - 25 до +90С (AWM: +105С)

Артикул	Количество жил и сеч. в мм ²	Наружный диаметр, мм	Вес меди кг/км	Вес, кг/км
ÖLFLEX® CONTROL TM				
281803	3 G 1.0	7.4	28.8	82
281804	4 G 1.0	8.0	38.4	95
281805	5 G 1.0	8.6	48	112
281807	7 G 1.0	9.3	67	144
281812	12 G 1.0	12.0	115	247
281818	18 G 1.0	14.7	173	365
281825	25 G 1.0	16.7	240	464
281602	2 X 1.5	7.3	28.8	74
281603	3 G 1.5	8.1	43	100
281604	4 G 1.5	8.8	58	119
281605	5 G 1.5	9.5	72	141
281607	7 G 1.5	10.3	101	183
281609	9 G 1.5	11.9	129.6	247
281612	12 G 1.5	14.1	172.8	328

Артикул	Количество жил и сеч. в мм ²	Наружный диаметр, мм	Вес меди кг/км	Вес, кг/км
281618	18 G 1.5	16.4	259	403
281625	25 G 1.5	18.6	360	596
281403	3 G 2.5	8.9	72	125
281404	4 G 2.5	9.8	96	175
281405	5 G 2.5	10.7	120	185
281407	7 G 2.5	11.6	168	244
281203	3 G 4	10.6	115	165
281204	4 G 4	11.5	154	220
281205	5 G 4	12.6	192	269
281207	7 G 4	14.6	269	482
281004	4 G 6	14.5	231	382
281005	5 G 6	15.8	288	457
280804	4 G 10	17.7	384	615
280805	5 G 10	19.4	480	771
280604	4 G 16	22.5	615	864

*D = Наружный диаметр

Аналогичная продукция

- ÖLFLEX® TRAY II см. страницу 57

Аксессуары

- SKINTOP® MS-M см. страницу 696
- SKINTOP® ST-M см. страницу 684
- SKINTOP® ST-M, маленькая упаковка
- SKINTOP® BS-M METAL / SKINTOP® BSR-M METAL см. страницу 698

Для универсального применения • В оболочке из ПВХ-пластиката, с сертификацией



ÖLFLEX® CONTROL TM CY

ÖLFLEX® контрольный кабель в оболочке из ПВХ-пластиката, 0.6/1кВ, UL TC-ER/WTTC/AWM/OIL RES, CSA AWM, экранированный



Информация

- Стойкие к торсионному кручению, для применения в ветросиловых установках
- Многостороннее применение (NFPA 70/NEC)/ соответствие NFPA 79, для промышленного оборудования
- ЭМС/экранированные

Преимущества

- Различные области применения благодаря многочисленным сертификациям
- Простой и экономичный монтаж, нет необходимости в закрытых кабельных системах (возможна открытая прокладка)
- Защита от электромагнитных полей

Области применения

- Промышленные машины, производство промышленного оборудования
- Допускается незащищенная прокладка в кабельных лотках до 600 В (в США)
- Подходит для металлообрабатывающего оборудования (UL) MTW
- Ветросиловые установки: USA Wind Turbine Tray Cable (WTTC)

Характеристики

- Исполнение, не распространяющее горение, согласно CSA FT4; Тест на вертикальную воспламеняемость UL
- Маслостойкие (UL OIL RES I & II)
- Устойчивы к воздействию солнечного цвета и озона
- Экран в виде оплётки с высокой плотностью, незначительное сопротивление связи (макс. 250 Ом/км при 30 МГц)
- Подходят для применения с торсионными нагрузками, типичными для ветросиловых установок

Стандарты / Сертификаты соответствия

- США: (UL) TC [E171371], -ER > 2 жил, (UL) MTW [E155920], (UL) WTTC [E323700], (UL) THHN/THWN (> 1.5 мм²/16 AWG) [E172162], UL AWM Style 20886 [E100338]
- С июня 2018: Кабели стойкие к солнечному свету, для прокладки в землю и для погружных электронасосов (> 1.5 мм²/16 AWG, и < 8 жил), (UL) PLTC (< 6 мм²/10 AWG) [E216027], (UL) ITC (< 6 мм²/10 AWG) [E196134], (UL) DP-1 [E233406]
- UL OIL RES I/ II, 75°C WET, 90°C DRY, NEC/NFPA 70, NFPA 79
- Канада: с(UL) CIC/ TC 600V FT4 [E171371], CSA AWM I/II A/B FT1
- Соответствует требованиям TP TC 004/2011
- Соответствует требованиям TP о ПБ №123-ФЗ, ГОСТ 31565-2012 ПРГП 3 нг(С).

Конструкция

- Жилы из тончайших медных проволок
- Изоляция: ПВХ, поверх защитное покрытие из полиамида (PA skin)
- Фольга, покрытая алюминием
- Оплетка из медных луженых проволок
- Наружная оболочка из специального термопластичного полимера
- Цвет наружной оболочки: серый

Технические характеристики

- Классификация ETIM 5/6**
Обозначение класса ETIM 5.0/6.0: EC000104
Описание класса ETIM 5.0/6.0: Контрольный кабель
- Маркировка жил**
Чёрные жилы с белой цифровой маркировкой
- Конструкция жилы**
Жилы из тонких медных проволок
- Применение в ветросиловых установках**
TW-0 и TW-2, см. таблицу T0 в приложении к каталогу
- Минимальный радиус изгиба**
Неподвижное применение: 5 x D
Ограниченная подвижность: 20 x D
- Номинальное напряжение**
UL/CSA: 600 В (TC, MTW, CIC), WTTC 1000 В
UL AWM: 600 В CSA AWM: 1000 В
- Испытательное напряжение**
2000 В
- Жила заземления**
G = с ж/з жилой заземления
X = без жилы заземления
- Температурный диапазон**
Неподвижное применение:
от -40 до +90С
Подвижное применение:
от -25 до +90С (AWM: +105С)

Артикул	Количество жил и сеч. в мм ²	Наружный диаметр, мм	Вес меди кг/км	Вес, кг/км
ÖLFLEX® CONTROL TM CY				
281803CY	3 G 1.0	8.1	49.5	119
281804CY	4 G 1.0	8.6	60.2	137
281805CY	5 G 1.0	9.3	81.4	149
281807CY	7 G 1.0	10.0	101.1	193
281812CY	12 G 1.0	12.8	161.4	281
281818CY	18 G 1.0	15.5	228.2	438
281825CY	25 G 1.0	17.5	326.4	574
281603CY	3 G 1.5	8.8	65	144
281604CY	4 G 1.5	9.4	81.9	173
281605CY	5 G 1.5	10.2	99.1	189

Артикул	Количество жил и сеч. в мм ²	Наружный диаметр, мм	Вес меди кг/км	Вес, кг/км
281607CY	7 G 1.5	11.1	140.4	246
281612CY	12 G 1.5	15.0	225.2	426
281618CY	18 G 1.5	17.2	321.7	552
281403CY	3 G 2.5	9.7	105.7	180
281404CY	4 G 2.5	10.4	135.6	223
281405CY	5 G 2.5	11.5	160.3	268
281407CY	7 G 2.5	12.4	213	327
281204CY	4 G 4	12.3	198.5	315
281205CY	5 G 4	14.2	242.7	388
281004CY	4 G 6	15.3	284.236	552
280804CY	4 G 10	18.5	458.4	857

*D = Наружный диаметр

Аналогичная продукция

- ÖLFLEX® TRAY II CY см. страницу 58

Аксессуары

- SKINTOP® MS-HF-M SC см. страницу 707
- SKINTOP® MS-SC-M см. страницу 701



ÖLFLEX® TRAY II

ÖLFLEX® контрольный кабель 0.6/1кВ, UL TC-ER/WTTC/AWM/WET/OIL RES/SUN RES, CSA AWM

Информация

- Стойкие к торсионному кручению, для применения в ветросиловых установках
- Широкий спектр применения (NFPA 70/NEC), соответствие NFPA 79
- Для применения вне помещений (в США)

Преимущества

- Простой и экономичный монтаж, нет необходимости в закрытых кабельных системах (возможна открытая прокладка)
- Различные области применения благодаря многочисленным сертификациям
- 75°C WET рейтинг + стойкость к солнечному свету: для применения вне помещений (в США)

Области применения

- Промышленные машины, производство промышленного оборудования
- Допускается незащищенная прокладка в кабельных лотках до 600 В (в США)
- Подходит для металлообрабатывающего оборудования (UL) MTW
- Для применения вне помещений и прямой прокладки в землю (в США)
- Ветросиловые установки: USA Wind Turbine Tray Cable (WTTC)

Характеристики

- Исполнение, не распространяющее горение, согласно CSA FT4; Тест на вертикальную воспламеняемость UL
- Маслостойкие (UL OIL RES I & II)



- Водостойкость UL 75° C WET рейтинг
- UV resistant (SUN RES), Ozone resistant
- Подходят для применения с торсионными нагрузками, типичными для ветросиловых установок

Стандарты / Сертификация соответствия

- США: (UL) TC-ER [E171371], (UL) MTW [E155920], (UL) WTTC [E323700], для погружных электронасосов (14 - 2 AWG), (UL) PLTC-ER (18 - 12 AWG) [E216027], (UL) ITC-ER (18 - 12 AWG) [E196134], (UL) DP-1 [E233406], UL AWM (18 - 2 AWG) [E100338]
- UL OIL RES I/ II, 75°C WET, 90°C DRY, SUN RES, DIR BUR, NEC/NFPA 70, NFPA 79
- Канада: c(UL) CIC/ TC 600V FT4 (< 250 kcmil) [E171371], CSA AWM I/II A/B FT1
- Соответствует требованиям TP TC 004/2011
- Соответствует требованиям TP о ПБ №123-ФЗ, ГОСТ 31565-2012 ПРГП 3 нг(С).

Конструкция

- Жилы из тончайших медных проволок
- Изоляция: ПВХ и поверх защитное покрытие из полиамида (PA skin)
- Наружная оболочка из специального термопластичного полимера
- Цвет наружной оболочки: чёрный

Технические характеристики

- Классификация ETIM 5/6**
Обозначение класса ETIM 5.0/6.0: EC000104
Описание класса ETIM 5.0/6.0: Контрольный кабель
- Маркировка жил**
Чёрные жилы с белой цифровой маркировкой
- Конструкция жилы**
Жилы из никеля
- Применение в ветросиловых установках**
TW-0 и TW-2, см. таблицу T0 в приложении к каталогу
- Минимальный радиус изгиба**
Неподвижное применение: 5 x D
Ограниченная подвижность: 15 x D
- Номинальное напряжение**
UL/CSA: 600 В (TC, MTW, CIC), WTTC 1000 В
UL/CSA: 1000 В (AWM)
- Жила заземления**
G = с ж/з жилой заземления
X = без жилы заземления
- Температурный диапазон**
Неподвижное применение: от - 40 до + 90C
Подвижное применение: от - 25 до +90C (AWM: + 105C)

Артикул	Количество жил и сеч. в мм²	Сечения жил в AWG	Наружный диаметр, мм	Вес меди кг/км	Вес, кг/км
ÖLFLEX® Tray II					
221803	3 G 1.0		7.5	240	85
221804	4 G 1.0		8.1	38.4	98
221805	5 G 1.0		8.8	48	115
221807	7 G 1.0		9.5	67	149
221812	12 G 1.0		12.1	115	255
221818	18 G 1.0		14.9	173	365
221825	25 G 1.0		16.9	240	479
221603	3 G 1.5		8.3	43	103
221604	4 G 1.5		8.9	58	124
221605	5 G 1.5		9.7	72	146
221607	7 G 1.5		10.5	101	189
221609	9 G 1.5		12.1	130	255
221612	12 G 1.5		14.4	173	328
221618	18 G 1.5		16.6	259	431
221625	25 G 1.5		18.8	360	592
221641	41 G 1.5		25.0	591	931
221403	3 G 2.5		9.2	72	130
221404	4 G 2.5		10.0	96	159
221405	5 G 2.5		10.8	120	224
221407	7 G 2.5		11.8	168	252
221412	12 G 2.5		16.2	288	459
221418	18 G 2.5		18.7	432	654
221425	25 G 2.5		22.5	600	874
221204	4 G 4		11.7	153	226
221205	5 G 4		12.8	192	279
221004	4 G 6		14.7	231	394
221005	5 G 6		16.0	288	472
221007	7 G 6		17.4	405	661
220804	4 G 10		17.9	384	615
220805	5 G 10		19.6	480.6	771
220604	4 G 16		22.8	615	864
220605	5 G 16		24.9	768	1080
220404	4 G	4	27.8	960	1418
220204	4 G	2	32.3	1344	2077

Аналогичная продукция

- ÖLFLEX® CONTROL TM см. страницу 55

Аксессуары

- SKINTOP® MS-M см. страницу 696
- SKINTOP® ST-M см. страницу 684
- SKINTOP® ST-M, маленькая упаковка
- SKINTOP® BS-M METAL / SKINTOP® BSR-M METAL см. страницу 698



ÖLFLEX® TRAY II CY

ÖLFLEX® контрольный кабель 0.6/1кВ, UL TC-ER/WTTC/AWM/WET/OIL RES/SUN RES, экранированный



Преимущества

- Различные области применения благодаря многочисленным сертификациям
- Простой и экономичный монтаж, нет необходимости в закрытых кабельных системах (возможна открытая прокладка)
- 75°C WET рейтинг + стойкость к солнечному свету: для применения вне помещений (в США)
- Защита от электромагнитных полей

Области применения

- Промышленные машины, производство промышленного оборудования
- Допускается незащищенная прокладка в кабельных лотках до 600 В (в США)
- Подходит для металлообрабатывающего оборудования (UL) MTW
- Для применения вне помещений и прямой прокладки в землю (в США)
- Ветроусиленные установки: USA Wind Turbine Tray Cable (WTTC)

Характеристики

- Исполнение, не распространяющее горение, согласно CSA FT4; Тест на вертикальную воспламеняемость UL
- Маслостойкие (UL OIL RES I & II)
- Водостойкость UL 75° C WET рейтинг

- Стойкие к ультрафиолетовым лучам и озону
- Подходят для применения с тorsiонными нагрузками, типичными для ветросиловых установок

Стандарты / Сертификаты соответствия

- США: (UL) TC-ER [E17 137 1], (UL) MTW [E155920], (UL) WTTC [E323700], для погружных электронасосов (14 - 2 AWG), (UL) PLTC-ER (18 - 12 AWG) [E216027], (UL) ITC-ER (18 - 12 AWG) [E196134], (UL) DP-1 [E233406], UL AWM (18 - 2 AWG) [E100338]
- UL OIL RES I / II, 75°C WET, 90°C DRY, SUN RES, DIR BUR, NEC/NFPA 70, NFPA 79
- Канада: c(UL) CIC/ TC 600V FT4 (< 250 kcmil) [E17 137 1], CSA AWM I/II A/B FT1
- Соответствует требованиям TP TC 004/2011
- Соответствует требованиям TP о ПБ №123-ФЗ, ГОСТ 31565-2012 ПРГП 3 нг(С).

Конструкция

- Жилы из тончайших медных проволок
- Изоляция: ПВХ и поверх защитное покрытие из полиамида (PA skin)
- Фольга, покрытая алюминием
- Оплётка из медных луженых проволок
- Наружная оболочка из специального термопластичного полимера
- Цвет наружной оболочки: чёрный

Информация

- Для применения вне помещений (в США)
- Широкий спектр применения (NFPA 70/NEC), соответствие NFPA 79
- ЭМС/экранированные

Технические характеристики

- Классификация ETIM 5/6**
Обозначение класса ETIM 5.0/6.0: EC000104
Описание класса ETIM 5.0/6.0: Контрольный кабель
- Маркировка жил**
Чёрные жилы с белой цифровой маркировкой
- Конструкция жилы**
Жилы из никеля
- Применение в ветросиловых установках**
TW-0 и TW-2, см. таблицу T0 в приложении к каталогу
- Минимальный радиус изгиба**
Неподвижное применение: 5 x D
Ограниченная подвижность: 20 x D
- Номинальное напряжение**
UL/CSA: 600 В (TC, MTW, CIC), WTTC 1000 В
UL/CSA: 1000 В (AWM)
- Жила заземления**
G = с ж/з жилой заземления
X = без жилы заземления
- Температурный диапазон**
Неподвижное применение: от - 40 до + 90С
Подвижное применение: от - 25 до +90С (AWM: +105С)

Артикул	Количество жил и сеч. в мм ²	Сечения жил в AWG	Наружный диаметр, мм	Вес меди кг/км	Вес, кг/км
ÖLFLEX® Tray II CY					
2218030	3 G 1.0		8.2	35.1	119
2218040	4 G 1.0		8.8	55.2	137
2218050	5 G 1.0		9.4	65.8	149
2218070	7 G 1.0		10.1	86.9	193
2218120	12 G 1.0		12.9	149.3	330
2218180	18 G 1.0		15.7	214.2	438
2218250	25 G 1.0		17.7	354.2	574
2216030	3 G 1.5		8.9	59.8	144
2216040	4 G 1.5		9.6	74.5	173
2216050	5 G 1.5		10.3	93.5	189
2216070	7 G 1.5		11.3	130.5	246
2216120	12 G 1.5		15.1	213.8	426
2216180	18 G 1.5		17.3	312.4	515
2216250	25 G 1.5		19.6	415.6	708
2214030	3 G 2.5		9.8	91.2	180
2214040	4 G 2.5		10.7	125.7	223
2214050	5 G 2.5		11.6	150.1	268
2214070	7 G 2.5		12.5	201.2	327
2214120	12 G 2.5		16.9	333.6	595
2214180	18 G 2.5		19.5	487.6	784
2214250	25 G 2.5		23.3	685.1	1048
2212040	4 G 4		12.5	186.4	315
2212070	7 G 4		15.5	310.2	499
2210040	4 G 6		15.5	271.7	552
2208040	4 G 10		18.7	438.6	857
2206040	4 G 16		23.3	699.0	1208
2204040	4 G	4	28.6	1296.8	1982
2202040	4 G	2	33.2	1899.5	2903

Аналогичная продукция

- ÖLFLEX® CONTROL TM CY см. страницу 56

Аксессуары

- SKINTOP® MS-HF-M SC см. страницу 707
- SKINTOP® MS-SC-M см. страницу 701



ÖLFLEX® SF

Особо гибкие силовые кабели H05VV-F

Информация

- Особо гибкие кабели для ручного электроинструмента
- Стойкие к озону в соответствии с EN 50396



Преимущества

- Многостороннее применение в Европе, благодаря соответствию гармонизированным стандартам

Области применения

- Предназначены специально для бытовых приборов, электроинструмента, оборудования для мастерских
- Кабели с конструкцией типа H05VV-F не должны применяться в производственных помещениях, за исключением бюро.
- Не для постоянного применения вне помещений.

Характеристики

- Не поддерживают горение в соответствии с IEC 60332-1-2
- Подвижность сохраняется при низких температурах
- Конструкция по гармонизированным стандартам
- Стойкие к озону в соответствии с EN 50396

Стандарты / Сертификаты соответствия

- H05VV-F в соотв. с EN 50525-2-11, от 6 жил: на основе стандарта EN 50525-2-11
- Соответствует требованиям TR TC 004/2011
- Соответствует требованиям TR о ПБ №123-ФЗ, ГОСТ 31565-2012 ПРГО 1

Конструкция

- Жилы из медных тончайших проволок, диаметр проволоки 0,07 мм
- Изоляция из ПВХ, стойкая к низким температурам
- В оболочке из ПВХ, гибкие при низких температурах, цвет оранжевый (аналогичен RAL 2003)

Технические характеристики

- Классификация ETIM 5/6**
Обозначение класса ETIM 5.0/6.0: EC001578
Описание класса ETIM 5.0/6.0: Гибкий кабель
- Маркировка жил**
Цветовая маркировка по VDE 0293-308, см. табл. T9 в приложении
От 6 жил: черные с белой цифровой маркировкой
- Конструкция жилы**
Жилы из медных тончайших проволок, диаметр проволоки 0,07 мм
- Минимальный радиус изгиба**
Ограниченная подвижность: 10 x D
Неподвижное применение: 4 x D
- Номинальное напряжение**
U₀/U: 300/500 В
- Испытательное напряжение**
3000 В
- Жила заземления**
G = с ж/з жилой заземления
X = без жилы заземления
- Температурный диапазон**
Подвижное применение:
от -15 до +60°C

Артикул	Количество жил и сеч. в мм ²	Наружный диаметр, мм	Вес меди кг/км	Вес, кг/км
ÖLFLEX® SF				
0027590	2 X 0.75	6.4	14.9	50
0027591	3 G 0.75	7.0	22.3	60
00275923	4 G 0.75	7.7	29.7	73
00275933	5 G 0.75	8.7	37.1	88
0027594	7 G 0.75	10.4	51.5	109
0027600	2 X 1.0	6.8	20.1	74
0027601	3 G 1.0	7.4	30.2	87
00276033	5 G 1.0	9.2	50.8	130
0027701	3 G 1.5	8.7	44.8	116
00277023	4 G 1.5	9.9	61	166
00277033	5 G 1.5	11.1	72	184

Аналогичная продукция

- ÖLFLEX® 500 P см. страницу 81
- ÖLFLEX® 550 P* см. страницу 84

Аксессуары

- SKINTOP® ST-M см. страницу 684
- SKINTOP® ST-M, маленькая упаковка
- STAR STRIP Инструмент для удаления оболочки см. страницу 985

ÖLFLEX®
UNITRONIC®
ETHERLINE®
HITRONIC®
EPIC®
SKINTOP®
SILVYN®
FLEXIMARK®
AKCESSUARЫ
ПРИЛОЖЕНИЕ



ÖLFLEX® CLASSIC 100 H

Безгалогеновые, гибкие, маслостойкие силовые и контрольные кабели



Информация

Преимущества

- Простое использование и монтаж благодаря очень гибкому исполнению
- Многостороннее применение благодаря высоким техническим характеристикам

Области применения

- Общественные здания, такие как аэропорты или железнодорожные вокзалы
- Машиностроительные заводы, промышленное оборудование, техника отопления и кондиционирования
- В местах скопления людей, животных, хранения ценного имущества, где существует высокий риск возникновения пожара
- Подходят для применения с торсионными нагрузками, типичными для ветросиловых установок

Характеристики

- Не поддерживают горение в соответствии с по IEC 60332-1-2
- Кабели не распространяют горение в соответствии с IEC 60332-3-24 и IEC 60332-3-25
- Без галогенов в соответствии с IEC 60754-1 (количество галогеносодержащих кислот)
Коррозионная активность дымовых газов в соответствии с IEC 60754-2 (Степень кислотности)

- Незначительная плотность дымовых газов в соответствии с IEC 61034-2
- Маслостойкие в соответствии с EN 50363-4-1 (TM5) и UL OIL RES I и UL OIL RES II
- Стойкие к озону в соответствии с EN 50396

Стандарты / Сертификаты соответствия

- На основе стандарта IEC 60227-5 и EN 50525-2-51
- На основе стандарта EN 50525-3-11
- Соответствует требованиям TP TC 004/2011
- Соответствует требованиям TP о ПБ №123-ФЗ, ГОСТ 31565-2012 ПРГП 3 нг(С).

Конструкция

- Жилы из тончайших медных проволок
- Изоляция жил без галогенов
- Оболочка: Специальный компаунд без галогенов, цвет серый (аналогичен RAL 7001)

Технические характеристики

- Классификация ETIM 5/6**
Обозначение класса ETIM 5.0/6.0: EC001578
Описание класса ETIM 5.0/6.0: Гибкий кабель
- Маркировка жил**
Цветовая маркировка по VDE 0293-308, см. табл. T9 в приложении
- Конструкция жилы**
Класс гибкости 5 по VDE 0295/IEC 60228
- Применение в ветросиловых установках**
TW-0 и TW-2, см. таблицу T0 в приложении к каталогу
- Минимальный радиус изгиба**
Ограниченная подвижность 15 x D
Неподвижное применение: 4 x D
- Номинальное напряжение**
U₀/U: 450/750 В
при неподвижном и защищенном применении:
U₀/U: 600/1000 В
- Испытательное напряжение**
4000 В
- Жила заземления**
G = с ж/з жилой заземления
X = без жилы заземления
- Температурный диапазон**
Ограниченная подвижность
от -30°C до +70°C
Неподвижное применение:
от -40 до +80°C

Артикул	Количество жил и сеч. в мм ²	Наружный диаметр, мм	Вес меди кг/км	Вес, кг/км
ÖLFLEX® CLASSIC 100 H				
0014150	2 X 1.5	7.6	28.8	91
0014151	3 G 1.5	8.3	43.2	114
0014152	4 G 1.5	9.0	57.6	140
0014153	5 G 1.5	10.1	72	176
0014156	2 X 2.5	9.0	48	133
0014157	3 G 2.5	9.7	72	167
0014158	4 G 2.5	10.8	96	207
0014159	5 G 2.5	11.9	120	260
0014162	3 G 4	11.4	115.2	240
0014163	4 G 4	12.7	153.6	303
0014164	5 G 4	13.9	192	372
0014166	3 G 6	12.7	172.8	320
0014167	4 G 6	13.9	230.4	400

Артикул	Количество жил и сеч. в мм ²	Наружный диаметр, мм	Вес меди кг/км	Вес, кг/км
0014168	5 G 6	15.8	288	510
0014170	4 G 10	17.9	384	662
0014171	5 G 10	19.9	480	826
0014173	4 G 16	20.7	614.4	957
0014174	5 G 16	23.0	768	1193
0014176	4 G 25	25.4	960	1480
0014177	5 G 25	28.5	1200	1860
0014179	4 G 35	28.8	1344	1985
0014180	5 G 35	32.3	1680	2490
0014182	4 G 50	35.0	1920	2830
0014184	4 G 70	40.0	2688	3890
0014186	4 G 95	46.0	3648	5110
0014188	4 G 120	51.0	4608	6315

Аналогичная продукция

- ÖLFLEX® HEAT 125 MC см. страницу 181
- ÖLFLEX® CLASSIC 130 H BK 0,6/1 кВ см. страницу 66

Аксессуары

- SKINTOP® ST-HF-M см. страницу 693



ÖLFLEX® CLASSIC 110 H

Безгалогеновые, маслостойкие, гибкие силовые и контрольные кабели



Информация

Преимущества

- Простое использование и монтаж благодаря очень гибкому исполнению
- Многостороннее применение благодаря высоким техническим характеристикам
- Сертифицированы для использования на морских судах

Области применения

- Общественные здания, такие как аэропорты или железнодорожные вокзалы
- Машиностроительные заводы, промышленное оборудование, техника отопления и кондиционирования
- В местах скопления людей, животных, хранения ценного имущества, где существует высокий риск возникновения пожара
- Для применения по European Construction Product Regulation (CPR), см. в приложении к каталогу таблицу T14
- Примечание: для использования AWM кабелей для промышленного оборудования (США), пожалуйста, ознакомьтесь с таблицей T29 каталога

Характеристики

- Не поддерживают горение в соответствии с по IEC 60332-1-2
- Не распространяет горение в соотв. с IEC 60332-3-22 и IEC 60332-3

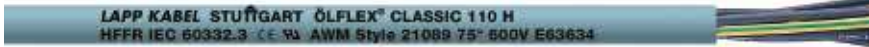

- 24 соответственно IEC 60332-3-25 (распространение огня вертикально по кабелю или пучку)
- UL Cable Flame Test
- Без галогенов в соответствии с IEC 60754-1 (количество галогеносодержащих кислот) Коррозионная активность дымовых газов в соответствии с IEC 60754-2 (Степень кислотности)
- Незначительная плотность дымовых газов в соответствии с IEC 61034-2
- Маслостойкие в соответствии с EN 50363-4-1 (TM5) и UL OIL RES I и UL OIL RES II
- Стойкие к УФ-лучам и атмосферным воздействиям в соответствии с ISO 4892-2
- Стойкие к озону в соответствии с EN 50396

Стандарты / Сертификаты соответствия

- UL AWM style 21089
- На основе стандарта EN 50525-3-11
- На основе стандарта EN 50525-2-51
- Germanischer Lloyd (GL) сертификат № 11 119-14 HN
- Соответствует требованиям TR TC 004/2011
- Соответствует требованиям TR о ПБ №123-ФЗ, ГОСТ 31565-2012 ПРГП 16 нГ(А), ПД1, ПКА1.

Конструкция

- Жилы из тончайших медных проволок
- Изоляция жил без галогенов
- Повивная скрутка жил
- Оболочка: специальный компаунд без галогенов, цвет серый (аналогичен RAL 7001)

Технические характеристики

- Классификация ETIM 5/6**
Обозначение класса ETIM 5.0/6.0: EC000104
Описание класса ETIM 5.0/6.0: Контрольный кабель
- Маркировка жил**
Чёрные жилы с белой цифровой маркировкой по VDE 0293-1
- Конструкция жилы**
Класс гибкости 5 по VDE 0295/IEC 60228
- Минимальный радиус изгиба**
Ограниченная подвижность: 10 x D
Неподвижное применение: 4 x D
- Номинальное напряжение**
U₀/U: 300/500 В
UL: 600 В
- Испытательное напряжение**
4000 В
- Жила заземления**
G = с ж/з жилой заземления
X = без жилы заземления
- Температурный диапазон**
Ограниченная подвижность от -30°C до +70°C (UL: +75°C)
Неподвижное применение: от -40°C до +80°C (UL: +75°C)

Артикул	Количество жил и сеч. в мм ²	Наружный диаметр, мм	Вес меди кг/км	Вес, кг/км
ÖLFLEX® CLASSIC 110 H U₀/U: 300/500 В				
10019900	2 X 0.5	5.1	9.6	41
10019901	3 G 0.5	5.4	14.4	49
10019902	3 X 0.5	5.4	14.4	49
10019903	4 G 0.5	5.8	19.2	58
10019904	4 X 0.5	5.8	19.2	58
10019905	5 G 0.5	6.3	24	69
10019906	7 G 0.5	6.9	33.6	87
10019907	12 G 0.5	9.1	57.6	141
10019910	2 X 0.75	5.5	14.4	51
10019911	3 G 0.75	5.8	21.6	61
10019912	3 X 0.75	5.8	21.6	61
10019913	4 G 0.75	6.3	28.8	73
10019914	4 X 0.75	6.3	28.8	73
10019915	5 G 0.75	6.9	36	87
10019916	5 X 0.75	6.9	36	87
10019917	7 G 0.75	7.5	50.4	111
10019918	7 X 0.75	7.5	50.4	111
10019919	9 G 0.75	9.6	64.8	150
10019920	12 G 0.75	10.1	86.4	186
10019921	18 G 0.75	12.0	129.6	265
10019922	25 G 0.75	14.1	180	365
10019960	2 X 1.0	5.8	19.2	59
10019961	3 G 1.0	6.1	28.8	72
10019962	3 X 1.0	6.1	28.8	72
10019963	4 G 1.0	6.6	38.4	87
10019964	4 X 1.0	6.6	38.4	87
10019965	5 G 1.0	7.3	48	104
10019967	7 G 1.0	8.1	67.2	138
10019968	8 G 1.0	9.7	76.8	164
10019969	12 G 1.0	10.7	115.2	225
10019970	14 G 1.0	11.4	134.4	261
10019971	18 G 1.0	12.9	172.8	328
10019972	25 G 1.0	15.0	240	445

Артикул	Количество жил и сеч. в мм ²	Наружный диаметр, мм	Вес меди кг/км	Вес, кг/км
10019973	41 G 1.0	19.2	393.6	719
10019930	2 X 1.5	6.4	28.8	76
10019931	3 G 1.5	6.8	43.2	94
10019980	3 X 1.5	6.8	43.2	94
10019932	4 G 1.5	7.4	57.6	115
10019933	5 G 1.5	8.3	72	142
10019934	7 G 1.5	9.0	100.8	184
10019981	8 G 1.5	10.8	115.2	218
10019982	9 G 1.5	11.6	129.6	245
10019935	12 G 1.5	12.2	172.8	308
10019936	14 G 1.5	13.0	201.6	357
10019937	18 G 1.5	14.6	259.2	449
10019938	25 G 1.5	17.2	360	617
10019927	34 G 1.5	19.8	489.6	821
10019944	2 X 2.5	7.6	48	113
10019945	3 G 2.5	8.3	72	146
10019946	4 G 2.5	9.0	96	180
10019947	5 G 2.5	10.1	120	221
10019948	7 G 2.5	11.2	168	295
10019949	12 G 2.5	15.1	288	491
10019950	4 G 4	10.8	153.6	268
10019951	5 G 4	12.1	192	328
10019952	7 G 4	13.4	268.8	438
10019953	4 G 6	13.0	230.4	391
10019954	5 G 6	14.5	288	478
10019975	7 G 6	16.0	403.2	638
10019851	4 G 10	16.2	384	635
10019852	5 G 10	18.1	480	775
10019849	4 G 16	18.8	614.4	930
10019853	5 G 16	21.2	768	1147
10019854	4 G 25	23.5	960	1442
10019855	5 G 25	26.4	1200	1773
10019856	4 G 35	26.6	1344	1917



ÖLFLEX® CLASSIC 110 CH

Безгалогеновые экранированные, маслостойкие, гибкие силовые и контрольные кабели



Информация

Преимущества

- Простое использование и монтаж благодаря очень гибкому исполнению
- Многостороннее применение благодаря высоким техническим характеристикам
- Сертифицированы для использования на морских судах

Области применения

- Общественные здания, такие как аэропорты или железнодорожные вокзалы
- Производство промышленного оборудования, машиностроение, техника отопления и кондиционирования
- В местах скопления людей, животных, хранения ценного имущества, где существует высокий риск возникновения пожара
- Для применения по European Construction Product Regulation (CPR), см. в приложении к каталогу таблицу T14
- Примечание: для использования AWM кабелей для промышленного оборудования (США), пожалуйста, ознакомьтесь с таблицей T29 каталога

Характеристики

- Не поддерживают горение в соответствии с IEC 60332-1-2
- Не распространяет горение в соотв. с IEC 60332-3-22 и IEC 60332-3-24 соответственно IEC 60332-3-25 (распространение огня вертикально по кабелю или пучку)
- UL Cable Flame Test

- Без галогенов в соответствии с IEC 60754-1 (количество галогеносодержащих кислот) Коррозионная активность дымовых газов в соответствии с IEC 60754-2 (Степень кислотности)
- Незначительная плотность дымовых газов в соответствии с IEC 61034-2
- Маслостойкие в соответствии с EN 50363-4-1 (TM5) и UL OIL RES I и UL OIL RES II
- Стойкие к УФ-лучам и атмосферным воздействиям в соответствии с ISO 4892-2
- Стойкие к озону в соответствии с EN 50396

Стандарты / Сертификаты соответствия

- UL AWM style 2 1089
- На основе стандарта EN 50525-3-11
- На основе стандарта EN 50525-2-51
- Germanischer Lloyd (GL) сертификат № 11 119-14 NH
- Соответствует требованиям TR TC 004/2011
- Соответствует требованиям TR о ПБ №123-ФЗ, ГОСТ 31565-2012 ПРГП 16 нг(А), ПД1, ПКА1.

Конструкция

- Жилы из тончайших медных проволок
- Изоляция жил без галогенов
- Повивная скрутка жил
- Внутренняя оболочка безгалогеновая, серого цвета
- Оплетка из медных луженых проволок
- Оболочка: специальный компаунд без галогенов, цвет серый (аналогичен RAL 7001)

Технические характеристики

- Классификация ETIM 5/6**
Обозначение класса ETIM 5.0/6.0: EC000104
Описание класса ETIM 5.0/6.0: Контрольный кабель
- Маркировка жил**
Чёрные жилы с белой цифровой маркировкой по VDE 0293-1
- Конструкция жилы**
Класс гибкости 5 по VDE 0295 / IEC 60228
- Минимальный радиус изгиба**
Ограниченная подвижность 15 x D
Неподвижное применение: 6 x D
- Номинальное напряжение**
U₀/U: 300/500 В
UL: 600 В
- Испытательное напряжение**
4000 В
- Жила заземления**
G = с ж/з жилой заземления
X = без жилы заземления
- Температурный диапазон**
Ограниченная подвижность от -30°C до +70°C (UL: +75°C)
Неподвижное применение: от -40°C до +80°C (UL: +75°C)

Артикул	Количество жил и сеч. в мм ²	Наружный диаметр, мм	Вес меди кг/км	Вес, кг/км
ÖLFLEX® CLASSIC 110 CH U₀/U: 300/500 В				
10035030	2 X 0.5	7.1	29.1	85
10035031	3 G 0.5	7.4	35.1	95
10035032	3 X 0.5	7.4	35.1	95
10035033	4 G 0.5	8.0	41.4	111
10035034	4 X 0.5	8.0	41.4	111
10035035	5 G 0.5	8.6	48	126
10035036	7 G 0.5	9.1	59.9	148
10035037	12 G 0.5	11.5	91.4	226
10035040	2 X 0.75	7.7	35.4	101
10035041	3 G 0.75	8.0	43.8	114
10035042	3 X 0.75	8.0	43.8	114
10035043	4 G 0.75	8.5	52.8	130
10035044	4 X 0.75	8.5	52.8	130
10035045	5 G 0.75	9.3	62.3	153
10035046	5 X 0.75	9.3	62.3	153
10035047	7 G 0.75	9.9	79.5	183
10035048	7 X 0.75	9.9	79.5	183
10035050	12 G 0.75	12.5	123.2	280
10035051	18 G 0.75	14.8	188.6	399
10035052	25 G 0.75	16.9	247.5	522
10035055	2 X 1.0	8.0	41.4	112
10035056	3 G 1.0	8.4	52.1	127
10035057	3 X 1.0	8.4	52.1	127
10035058	4 G 1.0	8.9	73.5	157
10035059	4 X 1.0	8.9	73.5	157
10035060	5 G 1.0	9.7	83.2	171
10035061	7 G 1.0	10.3	97.2	210
10035062	12 G 1.0	13.6	168.7	347

Артикул	Количество жил и сеч. в мм ²	Наружный диаметр, мм	Вес меди кг/км	Вес, кг/км
10035063	18 G 1.0	15.7	235.4	474
10035064	25 G 1.0	17.8	312	611
10035065	41 G 1.0	22.4	508	969
10035067	2 X 1.5	8.6	53.2	134
10035068	3 G 1.5	9.0	69.1	155
10035069	3 X 1.5	9.0	69.1	155
10035070	4 G 1.5	9.8	85.8	186
10035071	5 G 1.5	10.5	102.8	215
10035072	7 G 1.5	11.4	134.2	269
10035073	12 G 1.5	15.0	232.8	445
10035074	18 G 1.5	17.4	327.8	610
10035075	25 G 1.5	20.4	463.2	843
10035089	3 G 2.5	10.5	102.8	220
10035090	4 G 2.5	11.4	129.4	265
10035091	5 G 2.5	12.7	157.5	322
10035092	7 G 2.5	14.0	223	422
10035093	12 G 2.5	17.9	360.5	659
10035094	4 G 4	13.6	207.6	390
10035095	5 G 4	14.9	251.5	463
10035096	7 G 4	16.2	333.9	588
10035097	4 G 6	15.8	294.8	516
10035098	5 G 6	17.3	356.1	616
10035099	7 G 6	18.8	479.3	792
10035380	4 G 10	19.1	461.1	789
10035381	5 G 10	21.4	586.6	998
10035382	4 G 16	22.3	727.6	1154
10035383	5 G 16	24.5	888.7	1389
10035384	4 G 25	27.0	1123.9	1807
10035386	4 G 35	30.4	1529.2	2321



ÖLFLEX® CLASSIC 130 H

Безгалогеновые контрольные кабели с улучшенными характеристиками огнестойкости

Информация



Преимущества

- Простой монтаж благодаря высокой гибкости
- Сертифицированы для использования на морских судах

Области применения

- Общественные здания, такие как аэропорты или железнодорожные вокзалы
- Машиностроительные заводы, промышленное оборудование, техника отопления и кондиционирования
- В местах скопления людей, животных, хранения ценного имущества, где существует высокий риск возникновения пожара
- Примечание: для использования AWM кабелей для промышленного оборудования (США), пожалуйста, ознакомьтесь с таблицей T29 каталога

Характеристики

- Не поддерживают горение в соответствии с по IEC 60332-1-2
- Не распространяет горение в соотв. с IEC 60332-3-22 и IEC 60332-3-24 соответственно IEC 60332-3-25 (распространение огня вертикально по кабелю или пучку)

- Без галогенов в соответствии с IEC 60754-1 (количество галогеносодержащих кислот) Коррозионная активность дымовых газов в соответствии с IEC 60754-2 (Степень кислотности)
- Незначительная плотность дымовых газов в соответствии с IEC 61034-2

Стандарты / Сертификаты соответствия

- Допуск UL AWM: см. технический паспорт
- На основе стандарта EN 50525-3-11
- На основе стандарта EN 50525-2-51
- Germanischer Lloyd (GL) сертификат № 11 120-14 НН
- Соответствует требованиям TR TC 004/2011
- Соответствует требованиям TR о ПБ №123-ФЗ, ГОСТ 31565-2012 ПРПП 16 нГ(А), ПД1, ПКА1.

Конструкция

- Жилы из тончайших медных проволок
- Изоляция жил без галогенов
- Повивная скрутка жил
- Оболочка: специальный компаунд без галогенов, цвет серый (аналогичен RAL 7001)

Технические характеристики

- Классификация ETIM 5/6**
Обозначение класса ETIM 5.0/6.0: EC000104
Описание класса ETIM 5.0/6.0: Контрольный кабель
- Маркировка жил**
Чёрные жилы с белой цифровой маркировкой по VDE 0293-1
- Конструкция жилы**
Класс гибкости 5 по VDE 0295/ IEC 60228
- Минимальный радиус изгиба**
Ограниченная подвижность 15 x D
Неподвижное применение: 4 x D
- Номинальное напряжение**
U₀/U: 300/500 В
UL: 600 В
- Испытательное напряжение**
4000 В
- Жила заземления**
G = с ж/з жилой заземления
X = без жилы заземления
- Температурный диапазон**
Ограниченная подвижность: -25°C до +70°C (UL: +75°C)
Неподвижное применение: от -40°C до +80°C (UL: +75°C)

Артикул	Количество жил и сеч. в мм ²	Наружный диаметр, мм	Вес меди кг/км	Вес, кг/км
ÖLFLEX® CLASSIC 130 H				
1123000	2 X 0.5	5.1	9.6	36
1123001	3 G 0.5	5.4	14.4	42
1123002	3 X 0.5	5.4	14.4	42
1123003	4 G 0.5	5.8	19.2	55
1123004	4 X 0.5	5.8	19.2	55
1123005	5 G 0.5	6.3	24	65
1123006	5 X 0.5	6.3	24	65
1123008	7 G 0.5	6.9	33.6	80
1123009	7 X 0.5	6.9	33.6	80
1123010	8 G 0.5	8.2	38.4	103
1123012	10 G 0.5	8.8	48	112
1123013	12 G 0.5	9.1	57.6	128
1123017	18 G 0.5	10.8	86.4	189
1123020	25 G 0.5	12.7	120	260
1123021	30 G 0.5	13.6	144	294
1123032	2 X 0.75	5.5	14.4	47
1123033	3 G 0.75	5.8	21.6	56
1123034	3 X 0.75	5.8	21.6	56
1123035	4 G 0.75	6.3	28.8	69
1123036	4 X 0.75	6.3	28.8	69
1123037	5 G 0.75	6.9	36	83
1123038	5 X 0.75	6.9	36	83
1123041	7 G 0.75	7.5	50.4	104
1123042	7 X 0.75	7.5	50.4	104
1123046	10 G 0.75	9.8	72	149
1123047	12 G 0.75	10.1	86.4	172
1123048	12 X 0.75	10.1	86.4	172
1123051	18 G 0.75	12.0	129.6	252
1123054	25 G 0.75	14.1	180	352
1123056	34 G 0.75	16.3	244.8	466
1123066	2 X 1.0	5.8	19.2	55
1123067	3 G 1.0	6.1	28.8	67
1123068	3 X 1.0	6.1	28.8	67
1123069	4 G 1.0	6.6	38.4	83
1123070	4 X 1.0	6.6	38.4	83
1123071	5 G 1.0	7.3	48	100

Артикул	Количество жил и сеч. в мм ²	Наружный диаметр, мм	Вес меди кг/км	Вес, кг/км
1123072	5 X 1.0	7.3	48	100
1123074	7 G 1.0	8.1	67.2	130
1123075	7 X 1.0	8.1	67.2	130
1123076	8 G 1.0	9.7	76.8	164
1123078	10 G 1.0	10.4	96	183
1123080	12 G 1.0	10.7	115.2	212
1123081	12 X 1.0	10.7	115.2	212
1123083	16 G 1.0	12.1	153.6	275
1123084	18 G 1.0	12.9	172.8	314
1123090	25 G 1.0	15.0	240	429
1123094	34 G 1.0	17.5	326.4	570
1123106	2 X 1.5	6.4	28.8	72
1123107	3 G 1.5	6.8	43.2	88
1123108	3 X 1.5	6.8	43.2	88
1123109	4 G 1.5	7.4	57.6	110
1123110	4 X 1.5	7.4	57.6	110
1123111	5 G 1.5	8.3	72	135
1123112	5 X 1.5	8.3	72	135
1123114	7 G 1.5	9.0	100.8	174
1123115	7 X 1.5	9.0	100.8	174
1123116	8 G 1.5	10.8	115.2	223
1123118	10 G 1.5	11.8	144	250
1123120	12 G 1.5	12.2	172.8	289
1123124	18 G 1.5	14.6	259.2	433
1123128	25 G 1.5	17.2	360	596
1123130	34 G 1.5	19.8	489.6	786
1123139	2 X 2.5	7.6	48	110
1123140	3 G 2.5	8.3	72	137
1123142	4 G 2.5	9.0	96	174
1123144	5 G 2.5	10.1	120	217
1123146	7 G 2.5	11.2	168	283
1123149	12 G 2.5	15.1	288	467
1123151	18 G 2.5	18.0	432	696
1123153	25 G 2.5	21.1	600	969
1123159	3 G 4	9.8	115.2	213
1123160	4 G 4	10.8	153.6	267
1123161	5 G 4	12.1	192	331

Артикул	Количество жил и сеч. в мм ²	Наружный диаметр, мм	Вес меди кг/км	Вес, кг/км
1123162	7 G 4	13.4	268.8	432
1123166	3 G 6	11.7	172.8	303
1123167	4 G 6	13.0	230.4	388
1123168	5 G 6	14.5	288	480
1123169	7 G 6	16.0	403.2	626
1123172	4 G 10	16.2	384	601
1123173	5 G 10	18.1	480	735
1123177	4 G 16	18.8	614.4	917

Артикул	Количество жил и сеч. в мм ²	Наружный диаметр, мм	Вес меди кг/км	Вес, кг/км
1123178	5 G 16	21.2	768	1148
1123181	4 G 25	23.5	960	1418
1123182	5 G 25	26.4	1200	1769
1123185	4 G 35	26.6	1344	1905

Аналогичная продукция

- ÖLFLEX® CLASSIC 130 H BK 0,6/1 кВ см. страницу 66

Аксессуары

- SKINTOP® ST-HF-M см. страницу 693



ÖLFLEX® CLASSIC 135 CH

Безгалогеновые экранированные контрольные кабели с улучшенными характеристиками огнестойкости



Информация

Преимущества

- Простой монтаж благодаря высокой гибкости
- Существенно упрощает прокладку кабеля в условиях ограниченного пространства, за счёт оптимального наружного диаметра кабеля
- Сертифицированы для использования на морских судах

Области применения

- Общественные здания, такие как аэропорты или железнодорожные вокзалы
- Производство промышленного оборудования, машиностроение, техника отопления и кондиционирования
- В местах скопления людей, животных, хранения ценного имущества, где существует высокий риск возникновения пожара
- В ЭМС-критической среде (электромагнитная совместимость)
- Примечание: для использования АWM кабелей для промышленного оборудования (США), пожалуйста, ознакомьтесь с таблицей T29 каталога

Характеристики

- Не поддерживают горение в соответствии с IEC 60332-1-2
- Не распространяет горение в соотв. с IEC 60332-3-22 и IEC 60332-3-24 соответственно IEC 60332-3-25 (распространение огня вертикально по кабелю или пучку)

- Без галогенов в соответствии с IEC 60754-1 (количество галогеносодержащих кислот) Коррозионная активность дымовых газов в соответствии с IEC 60754-2 (Степень кислотности)
- Незначительная плотность дымовых газов в соответствии с IEC 61034-2

Стандарты / Сертификаты соответствия

- Допуск UL AWM: см. технический паспорт
- На основе стандарта EN 50525-3-11
- На основе стандарта EN 50525-2-51
- Germanischer Lloyd (GL) сертификат № 11 120-14 НН
- Соответствует требованиям TR TC 004/2011
- Соответствует требованиям TR о ПБ №123-ФЗ, ГОСТ 31565-2012 ПРГП 16 нг(А), ПД1, ПКА1.

Конструкция

- Жилы из тончайших медных проволок
- Изоляция жил без галогенов
- Повивная скрутка жил
- Обмотка безгалогеновой плёнкой
- Оплётка из медных луженых проволок
- Оболочка: специальный компаунд без галогенов, цвет серый (аналогичен RAL 7001)

Технические характеристики

- Классификация ETIM 5/6**
 Обозначение класса ETIM 5.0/6.0: EC000104
 Описание класса ETIM 5.0/6.0: Контрольный кабель
- Маркировка жил**
 Чёрные жилы с белой цифровой маркировкой по VDE 0293-1
- Конструкция жилы**
 Класс гибкости 5 по VDE 0295/IEC 60228
- Минимальный радиус изгиба**
 Ограниченная подвижность: 20 x D
 Неподвижное применение: 6 x D
- Номинальное напряжение**
 U₀/U: 300/500 В
 UL: 600 В
- Испытательное напряжение**
 Жила/жила: 4000 В
 Жила/экран: 2000 В
- Жила заземления**
 G = с ж/з жилой заземления
 X = без жилы заземления
- Температурный диапазон**
 Ограниченная подвижность: -25 °С до +70 °С (UL: +75 °С)
 Неподвижное применение: от -40 °С до +80 °С (UL: +75 °С)

Артикул	Количество жил и сеч. в мм ²	Наружный диаметр, мм	Вес меди кг/км	Вес, кг/км
ÖLFLEX® CLASSIC 135 CH				
1123200	2 X 0.5	5.9	36	51
1123201	3 G 0.5	6.2	43	61
1123202	3 X 0.5	6.2	43	61
1123203	4 G 0.5	6.6	49	72
1123204	4 X 0.5	6.6	49	72
1123205	5 G 0.5	7.1	57	85
1123206	5 X 0.5	7.1	57	85
1123208	7 G 0.5	7.7	69	103
1123209	7 X 0.5	7.7	69	103
1123213	12 G 0.5	10.1	104	165
1123217	18 G 0.5	11.8	141	236
1123220	25 G 0.5	13.7	224	324
1123232	2 X 0.75	6.3	43	60
1123233	3 G 0.75	6.6	52	77
1123234	3 X 0.75	6.6	52	77
1123235	4 G 0.75	7.1	61	87
1123236	4 X 0.75	7.1	61	87
1123237	5 G 0.75	7.9	72	106
1123238	5 X 0.75	7.9	72	106
1123241	7 G 0.75	8.5	89	129
1123242	7 X 0.75	8.5	89	129
1123247	12 G 0.75	11.1	138	211
1123248	12 X 0.75	11.1	138	211
1123251	18 G 0.75	13.0	211	307
1123254	25 G 0.75	15.1	280	413
1123266	2 X 1.0	6.6	51	79
1123267	3 G 1.0	6.9	62	88
1123268	3 X 1.0	6.9	62	88
1123269	4 G 1.0	7.4	74	106
1123270	4 X 1.0	7.4	74	106
1123271	5 G 1.0	8.3	88	124
1123272	5 X 1.0	8.3	88	124
1123274	7 G 1.0	8.9	112	155
1123275	7 X 1.0	8.9	112	155
1123280	12 G 1.0	11.7	185	250
1123281	12 X 1.0	11.7	185	250

Аналогичная продукция

- ÖLFLEX® CLASSIC 110 CH см. страницу 62
- ÖLFLEX® CLASSIC 135 CH BK 0,6/1 kV см. страницу 67

Артикул	Количество жил и сеч. в мм ²	Наружный диаметр, мм	Вес меди кг/км	Вес, кг/км
1123284	18 G 1.0	14.1	268	368
1123290	25 G 1.0	16.2	354	493
1123291	25 X 1.0	16.2	354	493
1123306	2 X 1.5	7.2	65	91
1123307	3 G 1.5	7.6	82	112
1123308	3 X 1.5	7.6	82	112
1123309	4 G 1.5	8.4	100	141
1123310	4 X 1.5	8.4	100	141
1123311	5 G 1.5	9.1	119	161
1123312	5 X 1.5	9.1	119	161
1123314	7 G 1.5	10.0	154	206
1123315	7 X 1.5	10.0	154	206
1123320	12 G 1.5	13.4	268	355
1123324	18 G 1.5	15.8	373	517
1123328	25 G 1.5	18.2	530	705
1123339	2 X 2.5	8.6	96	128
1123340	3 G 2.5	9.1	118	157
1123342	4 G 2.5	10.0	147	201
1123344	5 G 2.5	11.1	176	248
1123346	7 G 2.5	12.0	253	313
1123349	12 G 2.5	16.3	385	524
1123359	3 G 4	10.6	178	231
1123360	4 G 4	11.8	248	291
1123361	5 G 4	13.3	269	361
1123362	7 G 4	14.6	371	468
1123366	3 G 6	12.7	240	318
1123367	4 G 6	14.2	343	437
1123368	5 G 6	15.5	441	510
1123369	7 G 6	17.0	510	662
1123372	4 G 10	17.2	495	685
1123373	5 G 10	19.5	592	824
1123374	7 G 10	21.4	820	1067
1123377	4 G 16	20.2	736	1036
1123378	5 G 16	22.6	895	1285
1123381	4 G 25	25.1	1129	1663
1123382	5 G 25	28.0	1400	1976
1123385	4 G 35	28.2	1546	2052

Аксессуары

- SKINTOP® ST-HF-M см. страницу 693
- SKINTOP® MS-HF-M SC см. страницу 707
- SKINTOP® MS-SC-M см. страницу 701



ÖLFLEX® CLASSIC 130 H BK 0,6/1 kV

Безгалогеновые гибкие кабели 0,6/1 кВ, IEC 60332-3, IEC 61034-2, стойкие к УФ и озону, UL AWM 1000 B



Информация

- Для применения вне помещений
- Общественные здания
- UL AWM соответствие

Преимущества

- Простой монтаж благодаря высокой гибкости

Области применения

- Производство промышленного оборудования, машиностроение, техника отопления и кондиционирования
- В местах скопления людей, животных, хранения ценного имущества, где существует высокий риск возникновения пожара
- Для применения вне помещений
- В соотв. с NFPA 79, издания 2015 г., подраздел 12.9.2: Применение в промышленном оборудовании в США на основании UL AWM (одобрения) сертификации
- Для любого сечения с номинальной / минимальной средней толщиной оболочки от 1,8 мм: для применения там, где кабели с усиленной оболочкой будут преимуществом.

Характеристики

- Не поддерживают горение в соответствии с по IEC 60332-1-2
- Кабели не распространяют горение в соответствии с IEC 60332-3-24 и IEC 60332-3-25

- Без галогенов в соответствии с IEC 60754-1 (количество галогеносодержащих кислот) Коррозионная активность дымовых газов в соответствии с IEC 60754-2 (Степень кислотности)
- Незначительная плотность дымовых газов в соответствии с IEC 61034-2
- Стойкие к УФ-лучам и атмосферным воздействиям в соответствии с ISO 4892-2
- Стойкие к озону в соответствии с EN 50396
- UL Cable Flame Test

Стандарты / Сертификаты соответствия

- На основе стандарта EN 50525-3-11
- UL AWM (recognized) Style 21156 (наружная оболочка) с макс. температурой на жиле +75°C в соотв. с UL
- Соответствует требованиям TR TC 004/2011
- Соответствует требованиям TR о ПБ №123-ФЗ, ГОСТ 31565-2012 ПРГП 16 нг(А), ПД1, ПКА1.

Конструкция

- Жилы из тончайших медных проволок
- Изоляция жил без галогенов
- Наружная оболочка из безгалогеновой композиции, цвет чёрный (RAL 9005)

Технические характеристики

- Классификация ETIM 5/6**
 Обозначение класса ETIM 5.0/6.0: EC000057
 Описание класса ETIM 5.0/6.0: Силовой кабель
- Маркировка жил**
 До 5 жил: по VDE 0293-308 (табл. T9 в приложении)
 От 6 жил: черные с белой цифровой маркировкой
- Конструкция жилы**
 Класс гибкости 5 по VDE 0295 / IEC 60228
- Минимальный радиус изгиба**
 Ограниченная подвижность 15 x D
 Неподвижное применение: 4 x D
- Номинальное напряжение**
 U_0/U : 600/1000 В
 UL: 1000 В
- Испытательное напряжение**
 4000 В
- Жила заземления**
 G = с ж/з жилой заземления
 X = без жилы заземления
- Температурный диапазон**
 Ограниченная подвижность: -25°C до +70°C
 Неподвижное применение: -40°C до +80°C
 UL: от -25 до +75°C

Артикул	Количество жил и сеч. в мм ²	Наружный диаметр, мм	Вес меди кг/км	Вес, кг/км
ÖLFLEX® CLASSIC 130 H BK 0,6/1 kV				
1123410	2 X 1.0	8.6	19.2	107
1123411	3 G 1.0	9.0	28.8	123
1123412	4 G 1.0	9.6	38.4	144
1123413	5 G 1.0	10.4	48	167
1123414	7 G 1.0	11.1	67.2	206
1123415	12 G 1.0	14.0	115.2	314
1123418	2 X 1.5	9.6	28.8	137
1123419	3 G 1.5	10.1	43.2	161
1123420	4 G 1.5	10.8	57.6	190
1123421	5 G 1.5	11.7	72	221
1123422	7 G 1.5	12.6	100.8	276
1123423	12 G 1.5	16.1	172.8	427
1123424	18 G 1.5	18.8	259.2	596
1123425	25 G 1.5	21.7	360	799
1123427	3 G 2.5	11.3	72	219

Артикул	Количество жил и сеч. в мм ²	Наружный диаметр, мм	Вес меди кг/км	Вес, кг/км
1123428	4 G 2.5	12.2	96	262
1123429	5 G 2.5	13.3	120	307
1123430	7 G 2.5	14.4	168	390
1123431	12 G 2.5	18.7	288	624
1123432	18 G 2.5	22.0	432	879
1123433	25 G 2.5	25.8	600	1212
1123434	3 G 4	12.6	115.2	290
1123435	4 G 4	13.7	153.6	351
1123436	5 G 4	14.9	192	416
1123438	4 G 6	15.1	230.4	463
1123439	5 G 6	16.8	288	559
1123440	4 G 10	18.7	384	662
1123441	5 G 10	20.7	480	915
1123443	5 G 16	23.6	768	1296
1123444	4 G 25	26.2	960	1631

Аналогичная продукция

- ÖLFLEX® CLASSIC 110 H см. страницу 61
- ÖLFLEX® CLASSIC 130 H см. страницу 63

Аксессуары

- SKINTOP® ST-HF-M см. страницу 693



ÖLFLEX® CLASSIC 135 CH BK 0,6/1 кВ

Безгалогеновые гибкие кабели 0,6/1 кВ, IEC 60332-3, IEC 61034-2, стойкие к УФ и озону, UL AWM 1000 В

Информация

- Для применения вне помещений
- Общественные здания
- ЭМС/экранированные



Преимущества

- Простой монтаж благодаря высокой гибкости
- Существенно упрощает прокладку кабеля в условиях ограниченного пространства, за счёт оптимального наружного диаметра кабеля

Области применения

- Производство промышленного оборудования, машиностроение, техника отопления и кондиционирования
- В местах скопления людей, животных, хранения ценного имущества, где существует высокий риск возникновения пожара
- Для применения вне помещений
- В соотв. с NFPA 79, издания 2015 г., подраздел 12.9.2: Применение в промышленном оборудовании в США на основании UL AWM (одобрения) сертификации
- Для любого сечения с номинальной / минимальной средней толщиной оболочки от 1,8 мм: для применения там, где кабели с усиленной оболочкой будут преимуществом

Характеристики

- Не поддерживают горение в соответствии с по IEC 60332-1-2
- Кабели не распространяют горение в соответствии с IEC 60332-3-24 и IEC 60332-3-25

- Без галогенов в соответствии с IEC 60754-1 (количество галогеносодержащих кислот) Коррозионная активность дымовых газов в соответствии с IEC 60754-2 (Степень кислотности)
- Незначительная плотность дымовых газов в соответствии с IEC 61034-2
- Стойкие к УФ-лучам и атмосферным воздействиям в соответствии с ISO 4892-2
- Стойкие к озону в соответствии с EN 50396
- UL Cable Flame Test

Стандарты / Сертификаты соответствия

- На основе стандарта EN 50525-3-11
- UL AWM (recognized) Style 21156 (наружная оболочка) с макс. температурой на жиле +75°C в соотв. с UL
- Соответствует требованиям TR TC 004/2011
- Соответствует требованиям TR о ПБ №123-ФЗ,ГОСТ 31565-2012 ПРГП 16 нГ(А), ПД1, ПКА1.

Конструкция

- Жилы из тончайших медных проволок
- Изоляция жил без галогенов
- Обмотка безгалогеновой плёнкой
- Оплётка из медных луженых проволок
- Наружная оболочка из безгалогеновой композиции, цвет чёрный (RAL 9005)

Технические характеристики

- Классификация ETIM 5/6**
 Обозначение класса ETIM 5.0/6.0: EC000057
 Описание класса ETIM 5.0/6.0: Силовой кабель
- Маркировка жил**
 До 5 жил: по VDE 0293-308 (табл. T9 в приложении)
 От 6 жил: черные с белой цифровой маркировкой
- Конструкция жилы**
 Класс гибкости 5 по VDE 0295/ IEC 60228
- Минимальный радиус изгиба**
 Ограниченная подвижность: 20 x D
 Неподвижное применение: 6 x D
- Номинальное напряжение**
 U₀/U: 600/1000 В
 UL: 1000 В
- Испытательное напряжение**
 Жила/жила: 4000 В
 Жила/экр.: 2000 В
- Жила заземления**
 G = с ж/з жилой заземления
 X = без жилы заземления
- Температурный диапазон**
 Ограниченная подвижность: -25°C до +70°C
 Неподвижное применение: -40°C до +80°C
 UL: от -25 до +75°C

Артикул	Количество жил и сеч. в мм ²	Наружный диаметр, мм	Вес меди кг/км	Вес, кг/км
ÖLFLEX® CLASSIC 135 CH BK 0,6/1 кВ				
1123460	2 X 1.0	9.4	39.5	120
1123461	3 G 1.0	9.8	51	140
1123462	4 G 1.0	10.4	62.8	165
1123463	5 G 1.0	11.2	76	191
1123464	7 G 1.0	11.9	97.2	231
1123465	12 G 1.0	15.0	169.1	360
1123466	18 G 1.0	17.3	238.2	494
1123467	25 G 1.0	19.8	315.5	643
1123468	2 X 1.5	10.4	53.2	149
1123469	3 G 1.5	10.9	69.5	177
1123470	4 G 1.5	11.6	86.5	209
1123471	5 G 1.5	12.5	104.3	243
1123472	7 G 1.5	13.4	136.5	300
1123473	12 G 1.5	17.3	238.3	486
1123474	18 G 1.5	20.2	355.4	691
1123475	25 G 1.5	23.1	475.1	914

Артикул	Количество жил и сеч. в мм ²	Наружный диаметр, мм	Вес меди кг/км	Вес, кг/км
1123476	2 X 2.5	11.6	79.4	197
1123477	3 G 2.5	12.1	106.1	243
1123478	4 G 2.5	13.0	134.3	293
1123479	5 G 2.5	14.1	158.3	342
1123480	7 G 2.5	15.4	225	462
1123481	12 G 2.5	20.1	383.6	718
1123482	18 G 2.5	23.4	548.9	1011
1123483	25 G 2.5	27.4	761.7	1370
1123485	4 G 4	14.7	211.9	399
1123486	5 G 4	15.9	250.3	471
1123487	3 G 6	14.9	232.1	414
1123488	4 G 6	16.1	298.5	519
1123489	5 G 6	17.8	356.1	607
1123490	4 G 10	20.1	490.6	837
1123492	4 G 16	22.5	735.1	1157
1123493	5 G 16	25.0	888.7	1407
1123494	4 G 25	27.8	1126.6	1683

Аналогичная продукция

- ÖLFLEX® CLASSIC 110 CH см. страницу 62
- ÖLFLEX® CLASSIC 135 CH см. страницу 64

Аксессуары

- SKINTOP® BRUSH ADD-ON см. страницу 700
- SKINTOP® MS-HF-M BRUSH см. страницу 708
- SKINTOP® MS-M BRUSH см. страницу 702

Для экстремальных условий эксплуатации





ÖLFLEX® PETRO C HFFR 0,6/1 kV

Кабели, стойкие к химическим и механическим нагрузкам, для суровых условий эксплуатации. Сертифицированы по UL/cUL и GL/DNV

Информация

- Стойкие к нефтяным и буровым жидкостям по NEK TS 606:2016 (нефть и буровой шлам)
- Высокая огнестойкость
- Сертифицированы для Северной Америки UL/cUL



Технические характеристики

- Классификация ETIM 5/6**
Обозначение класса ETIM 5.0/6.0: EC000104
Описание класса ETIM 5.0/6.0: Контрольный кабель
- Маркировка жил**
Цветовая маркировка по VDE 0293-308, см. табл. T9 в приложении
От 6 жил: черные с белой цифровой маркировкой
- Пожарные испытания**
Не поддерживают горение в соотв. с IEC 60332-1-2, UL VW-1, CSA FT 1
Кабели не распространяют горение по IEC 60332-3-22, кат. А
- Конструкция жилы**
Из тонких медных проволок в соотв. с VDE 0295, класс 5 / IEC 60228 класс 5, от 0,5 мм²
- Минимальный радиус изгиба**
Ограниченная подвижность: 20 x D
Неподвижное применение: 6 x D
- Номинальное напряжение**
IEC U_n/U: 600/1000 В
UL/CSA: 1000 В
- Испытательное напряжение**
4000 В
- Температурный диапазон**
Ограниченная подвижность:
от -40 до +90°C (UL/CSA: +80°C)
Неподвижное применение:
от -50 до +90°C (UL/CSA: +80°C)

Преимущества

- Стойкие к смазочным материалам на основе минеральных масел, к разбавленным кислотам, к водным щелочным растворам и к другим химическим соединениям.
- Сниженная способность к распространению горения повышает защиту людей и оборудования в случае пожара
- Широкий температурный диапазон для применения в экстремальных климатических условиях
- Экранирование для соблюдения требований по электромагнитной совместимости и для защиты от электромагнитных помех
- Может использоваться во многих отраслях промышленности благодаря своим физическим, механическим и химическим свойствам

Области применения

- Для морских и наземных буровых платформ
- Для электрического подключения буровых агрегатов, насосных станций, компрессоров или генераторов, предназначенных для работы в жестких условиях эксплуатации
- Специально для применения во влажных средах станочных систем и поточных линий
- Химическая и нефтехимическая промышленность
- Для прокладки внутри/вне помещений

Характеристики

- Стойкие к нефтяным и буровым жидкостям по NEK TS 606:2016, а также по IEC 61892-4
- Огнестойкость:
- Без галогенов (VDE 0472-815)
- Не поддерживают горение (IEC 60332-1-2)
- Не распространяют горение (IEC 60332-3-22 Кат. А)
- Стойкие к УФ-лучам в соответствии с ISO 4892-2
- Стойкие к озону в соответствии с EN 50396
- Стойкие к морской воде в соответствии с UL 1309

Стандарты / Сертификаты соответствия

- Одножильное исполнение: США: UL AWM Style 11624 Канада: cUL AWM II A/B
- Многожильное исполнение: США: UL AWM Style 20234 Канада: cUL AWM II A/B
- Свойства, сертифицированные GL/DNV
- Соответствует требованиям TP TC 004/2011
- Соответствует требованиям TP о ПБ №123-ФЗ, ГОСТ 31565-2012 ПРГП 3 нг(С).

Конструкция

- Жилы из медных лужёных тонких проволок
- Изоляция: на основе полиолефина
- Повивная скрутка жил
- Внутренняя оболочка из безгалогеновой смеси
- Общий экран в виде оплётки из лужёных медных проволок
- Оболочка из износостойкого специального полимера, цвет черный

Артикул	Количество жил и сеч. в мм ²	Наружный диаметр, мм	Вес меди кг/км	Вес, кг/км
ÖLFLEX® PETRO C HFFR черный одножильный кабель				
0023249	1 X 70	19.3	737	948
0023250	1 X 95	21.6	1002	1155
0023251	1 X 120	24.5	1254	1463
0023248	1 X 150	26.1	1553	1767
0023233	1 X 185	28.4	1912	2349
0023234	1 X 240	32.6	2475	2869
0023279	1 X 300	34.7	3075	3817
ÖLFLEX® PETRO C HFFR черный многожильный кабель				
0023252	2 X 1.5	11.5	57	183
0023253	3 G 1.5	12.0	72	212
0023254	4 G 1.5	12.8	90	249
0023255	5 G 1.5	14.0	115	307
0023256	7 G 1.5	15.9	151	401
0023239	12 G 1.5	18.8	238	573
0023257	18 G 1.5	22.3	350	846
0023240	25 G 1.5	26.6	490	1183
0023278	3 G 2.5	13.5	105	276
0023242	4 G 2.5	14.6	147	347
0023244	5 G 2.5	15.7	171	401
0023245	7 G 2.5	18.3	233	547
0023258	12 G 2.5	22.3	378	840

Артикул	Количество жил и сеч. в мм ²	Наружный диаметр, мм	Вес меди кг/км	Вес, кг/км
0023260	4 G 4	16.2	212	457
0023266	5 G 4	17.6	250	540
0023261	4 G 6	17.7	288	558
0023268	5 G 6	19.9	367	710
0023280	4 G 10	22.3	474	882
0023272	5 G 10	24.3	582	1069
0023281	4 G 16	24.9	716	1208
0023269	5 G 16	27.6	881	1483
0023267	4 G 25	30.2	1096	1785
0023270	5 G 25	33.4	1371	2206
0023262	4 G 35	33.6	1515	2314
0023282	5 G 35	37.1	1875	2847
0023246	4 G 50	39.3	2140	3264
0023271	5 G 50	43.4	2620	4002
ÖLFLEX® PETRO C HFFR синий многожильный кабель				
0023263	2 X 1.5	11.5	57	183
0023283	3 G 1.5	12.0	72	212
0023237	4 G 1.5	12.8	90	249
0023284	5 G 1.5	14.0	115	307
0023238	7 G 1.5	15.9	151	401
0023264	12 G 1.5	18.8	238	573
0023265	25 G 1.5	26.6	490	1183

ÖLFLEX®
UNITRONIC®
ETHERLINE®
HITRONIC®
EPIC®
SKINTOP®
FLEXIMARK®
AKSESSUARЫ
ПРИЛОЖЕНИЕ



ÖLFLEX® ROBUST 200

Надёжные силовые кабели, стойкие к погодным условиям и воздействию широкого спектра химических веществ



Информация

- Стойкие к атмосферным влияниям
- Высокая стойкость к воздействию химических веществ
- Класс напряжения 450/750 В

Технические характеристики



Классификация ETIM 5/6

Обозначение класса ETIM 5.0/6.0: EC001578
Описание класса ETIM 5.0/6.0: Гибкий кабель



Маркировка жил

До 5 жил: по VDE 0293-308 (табл. Т9 в приложении)
От 6 жил: черные с белой цифровой маркировкой



Конструкция жилы

Класс гибкости 5 по VDE 0295/IEC 60228



Минимальный радиус изгиба

Ограниченная подвижность: 10 x D
Неподвижное применение: 4 x D



Номинальное напряжение

U₀/U: 450/750 В



Испытательное напряжение

4000 В



Жила заземления

G = с ж/з жилой заземления
X = без жилы заземления



Температурный диапазон

Ограниченная подвижность от -40°C до +80°C
Неподвижное применение: от -50 до +80°C

Преимущества

- Стойкие к воздействию атмосферных явлений, озона и УФ-лучей. Имеют широкий температурный диапазон. Универсальны как для внутренней, так и для наружной прокладки.
- Нечувствительны к воздействию масел, а также большого количества жиров, воска на растительной, синтетической или животной основе или их эмульсий
- Хорошая стойкость к аммиачным соединениям и биогазу
- Хорошая стойкость к горячей и холодной воде, а также к водорастворимым мощным средствам и хладагентам
- Подходит для чистки паром

Области применения

- Станкостроение, медицинская промышленность, моечные установки, прачечные, установки для мойки автомобилей, химическая промышленность, компостирующие установки, очистные сооружения
- Для применений в пищевой промышленности, производстве напитков, переработке молока и мяса
- Сельскохозяйственное оборудование
- Для прокладки внутри/вне помещений

Характеристики

- Хорошая химическая стойкость к воздействию рабочих жидкостей для гидравлических систем на основе сложных эфиров
- Стойкие к озону, УФ-лучам и любым погодным условиям в соответствии с EN 50396 и HD 605 S2
- Уплотнение остается гибким до -40°C
- Конструкция кабеля с низкой ёмкостью
- До 5 жил цветная маркировка жил

Стандарты / Сертификаты соответствия

- На основе стандарта EN 50525-2-51
- Сертифицированная стойкость к дезинфицирующим и мощным растворам, используемым в пищевой промышленности и производстве напитков
- Подходит для использования в пресной воде до 10 м глубиной при макс. температуре воды +40°C согласно EN 50565-2
- Соответствует требованиям TR TC 004/2011

Конструкция

- Жилы из медных лужёных тонких проволок
- Изоляция жил из модифицированного полипропилена
- Повивная скрутка жил
- Наружная оболочка из специального TPE
- Цвет оболочки: черный

Артикул	Количество жил и сеч. в мм ²	Наружный диаметр, мм	Вес меди кг/км	Вес, кг/км
ÖLFLEX® ROBUST 200				
0021800	2 X 1.0	8.0	19.2	65
0021801	3 G 1.0	8.4	29	79
0021802	4 G 1.0	9.2	38.4	96
0021803	5 G 1.0	10.0	48	113
0021805	2 X 1.5	8.6	29	78
0021806	3 G 1.5	9.1	43	97
0021807	4 G 1.5	9.9	58	122
0021808	5 G 1.5	10.8	72	146
0021809	7 G 1.5	13.5	101	208
0021810	2 X 2.5	9.8	48	114
0021811	3 G 2.5	10.4	72	144
0021812	4 G 2.5	11.5	96	181
0021813	5 G 2.5	13.1	120	222

Артикул	Количество жил и сеч. в мм ²	Наружный диаметр, мм	Вес меди кг/км	Вес, кг/км
0021814	7 G 2.5	15.9	168	312
0021816	3 G 4	12.4	115.2	215
0021817	4 G 4	14.0	154	273
0021818	5 G 4	15.8	192	333
0021822	4 G 6	15.7	230	378
0021823	5 G 6	17.2	288	463
0021825	4 G 10	19.4	384	570
0021826	5 G 10	21.4	480	770
0021828	4 G 16	22.4	614	885
0021829	5 G 16	24.6	768	1100
0021831	4 G 25	27.0	960	1365
0021833	4 G 35	29.7	1344	1773
0021836	4 G 50	36.2	1920	3454

Аналогичная продукция

- H07RN-F, с улучшенными характеристиками см. страницу 88
- ÖLFLEX® ROBUST 210 см. страницу 71
- ÖLFLEX® ROBUST 215 C см. страницу 72

Аксессуары

- FLEXIMARK® базовый набор для маркировки из нержавеющей стали см. страницу 963
- SKINTOP® MS-M см. страницу 696
- SKINTOP® ST-HF-M см. страницу 693
- SKINTOP® BS-M METAL / SKINTOP® BSR-M METAL см. страницу 698

ÖLFLEX® ROBUST 210

Надёжные контрольные кабели, стойкие к погодным условиям и воздействию широкого спектра химических веществ

Информация

- Стойкие к атмосферным влияниям
- Высокая стойкость к воздействию химических веществ
- Оптимальный наружный диаметр

Преимущества

- Стойкие к воздействию атмосферных явлений, озона и УФ-лучей. Имеют широкий температурный диапазон. Универсальны как для внутренней, так и для наружной прокладки.
- Нечувствительны к воздействию масел, а также большого количества жиров, воска на растительной, синтетической или животной основе или их эмульсий
- Хорошая стойкость к аммиачным соединениям и биогазу
- Хорошая стойкость к горячей и холодной воде, а также к водорастворимым моющим средствам и хладагентам
- Подходит для чистки паром

Области применения

- Станкостроение, медицинская промышленность, моечные установки, прачечные, установки для мойки автомобилей, химическая промышленность, компостирующие установки, очистные сооружения
- Для применений в пищевой промышленности, производстве напитков, переработке молока и мяса
- Сельскохозяйственное оборудование
- Для прокладки внутри/вне помещений



Характеристики

- Хорошая химическая стойкость к воздействию рабочих жидкостей для гидравлических систем на основе сложных эфиров
- Стойкие к озону, УФ-лучам и любым погодным условиям в соответствии с EN 50396 и HD 605 S2
- Уплотнение остается гибким до -40°C
- Конструкция кабеля с низкой ёмкостью
- Цифровая маркировка жил

Стандарты / Сертификаты соответствия

- На основе стандарта VDE 0250 / 0285
- Сертифицированная стойкость к дезинфицирующим и моющим растворам, используемым в пищевой промышленности и производстве напитков
- Подходит для использования в пресной воде до 10 м глубиной при макс. температуре воды +40°C согласно EN 50565-2
- Соответствует требованиям TR TC 004 / 2011

Конструкция

- Жилы из медных лужёных тонких проволок
- Изоляция жил из модифицированного полипропилена
- Повивная скрутка жил
- Наружная оболочка из специального TPE
- Цвет оболочки: черный

Технические характеристики

- Классификация ETIM 5/6**
Обозначение класса ETIM 5.0/6.0: EC000104
Описание класса ETIM 5.0/6.0: Контрольный кабель
- Маркировка жил**
Чёрные жилы с белой цифровой маркировкой по VDE 0293-1
- Конструкция жилы**
Класс гибкости 5 по VDE 0295 / IEC 60228
- Минимальный радиус изгиба**
Ограниченная подвижность 15 x D
Неподвижное применение: 4 x D
- Номинальное напряжение**
U₀/U: 300/500 В
- Испытательное напряжение**
4000 В
- Жила заземления**
G = с ж/з жилой заземления
X = без жилы заземления
- Температурный диапазон**
Ограниченная подвижность от -40°C до +80°C
Неподвижное применение: от -50 до +80°C

Артикул	Количество жил и сеч. в мм ²	Наружный диаметр, мм	Вес меди кг/км	Вес, кг/км	Артикул	Количество жил и сеч. в мм ²	Наружный диаметр, мм	Вес меди кг/км	Вес, кг/км
ÖLFLEX® ROBUST 210									
0021880	2 X 0.5	4.9	10	27	0021922	12 G 1.0	10.7	115	178
0021881	3 G 0.5	5.2	15	33	0021923	18 G 1.0	12.9	173	262
0021882	3 X 0.5	5.2	15	33	0021924	25 G 1.0	15.0	240	357
0021883	4 G 0.5	5.8	19.2	41	0021925	34 G 1.0	17.5	326	484
0021884	4 X 0.5	5.8	19.2	41	0021926	41 G 1.0	19.2	394	582
0021885	5 G 0.5	6.3	24	49	0021927	50 G 1.0	21.0	480	703
0021886	5 X 0.5	6.3	24	49	0021928	2 X 1.5	6.4	29	56
0021888	7 G 0.5	6.9	33.6	64	0021929	3 G 1.5	6.8	43	72
0021889	7 X 0.5	6.9	33.6	64	0021930	3 X 1.5	6.8	43	72
0021890	10 G 0.5	8.8	48	92	0021931	4 G 1.5	7.4	58	91
0021891	12 G 0.5	9.1	58	106	0021932	4 X 1.5	7.4	58	91
0021892	18 G 0.5	10.8	86.4	151	0021933	5 G 1.5	8.3	72	108
0021893	25 G 0.5	12.7	120	210	0021934	5 X 1.5	8.3	72	108
0021897	2 X 0.75	5.5	14.4	35	0021936	7 G 1.5	9.0	101	149
0021898	3 G 0.75	5.8	21.6	43	0021937	7 X 1.5	9.0	101	149
0021899	3 X 0.75	5.8	21.6	43	0021938	10 G 1.5	11.8	143	215
0021900	4 G 0.75	6.3	28.8	49	0021940	12 G 1.5	12.2	173	234
0021901	4 X 0.75	6.3	28.8	49	0021941	18 G 1.5	14.6	259	369
0021902	5 G 0.75	6.9	36	66	0021942	25 G 1.5	17.2	360	510
0021903	5 X 0.75	6.9	36	66	0021943	34 G 1.5	19.8	490	683
0021904	7 G 0.75	7.5	50	85	0021945	50 G 1.5	24.0	720	999
0021905	7 X 0.75	7.5	50	85	0021946	2 X 2.5	7.6	48	86
0021907	12 G 0.75	10.1	86	144	0021947	3 G 2.5	8.3	72	115
0021908	18 G 0.75	12.0	130	208	0021949	4 G 2.5	9.0	96	131
0021909	25 G 0.75	14.1	180	288	0021951	5 G 2.5	10.1	120	178
0021910	34 G 0.75	16.3	245	386	0021953	7 G 2.5	11.2	168	241
0021911	41 G 0.75	17.8	296	464	0021954	12 G 2.5	15.1	288	405
0021912	50 G 0.75	19.6	360	560	0021963	3 G 4	10.1	115	180
0021913	2 X 1.0	5.8	19.2	42	0021964	4 G 4	11.1	157	228
0021914	3 G 1.0	6.1	28.8	49	0021965	5 G 4	12.4	192	280
0021915	3 X 1.0	6.1	28.8	49	0021966	7 G 4	13.6	269	377
0021916	4 G 1.0	6.6	38.4	63	0021967	4 G 6	13.3	230	332
0021917	4 X 1.0	6.6	38.4	63	0021968	5 G 6	14.8	288	407
0021918	5 G 1.0	7.3	48	78	0021969	4 G 10	16.5	384	541
0021919	5 X 1.0	7.3	48	78	0021970	5 G 10	18.4	480	620
0021920	7 G 1.0	8.1	67	107	0021971	4 G 16	18.8	614.4	806
0021921	10 G 1.0	10.4	96	154	0021972	4 G 25	23.5	960	1218
					0021973	4 G 35	26.4	1344	1658



ÖLFLEX® ROBUST 215 C

Надёжные экранированные контрольные кабели, стойкие к погодным условиям и воздействию широкого спектра химических веществ



Преимущества

- Стойкие к воздействию атмосферных явлений, озона и УФ-лучей. Имеют широкий температурный диапазон. Универсальны как для внутренней, так и для наружной прокладки.
- Нечувствительны к воздействию масел, а также большого количества жиров, воска на растительной, синтетической или животной основе или их эмульсий
- Хорошая стойкость к аммиачным соединениям и биогазу
- Хорошая стойкость к горячей и холодной воде, а также к водорастворимым мощным средствам и хладагентам
- Подходит для чистки паром

Области применения

- Станкостроение, медицинская промышленность, моечные установки, прачечные, установки для мойки автомобилей, химическая промышленность, компостирующие установки, очистные сооружения
- Для применений в пищевой промышленности, производстве напитков, переработке молока и мяса
- Сельскохозяйственное оборудование
- Для прокладки внутри/вне помещений
- В ЭМС-критической среде (электромагнитная совместимость)

Характеристики

- Хорошая химическая стойкость к воздействию рабочих жидкостей для гидравлических систем на основе сложных эфиров
- Стойкие к озону, УФ-лучам и любым погодным условиям в соответствии с EN 50396 и HD 605 S2
- Уплотнение остается гибким до -40°C
- Конструкция кабеля с низкой ёмкостью
- Цифровая маркировка жил

Стандарты / Сертификаты соответствия

- На основе стандарта VDE 0250 / 0285
- Сертифицированная стойкость к дезинфицирующим и моющим растворам, используемым в пищевой промышленности и производстве напитков
- Подходит для использования в пресной воде до 10 м глубиной при макс. температуре воды +40°C согласно EN 50565-2
- Соответствует требованиям TP TC 004/2011

Конструкция

- Жилы из медных лужёных тонких проволок
- Изоляция жил из модифицированного полипропилена
- Повивная скрутка жил
- Обмотка безгалогеновой плёнкой
- Общий экран в виде оплётки из лужёных медных проволок
- Наружная оболочка из специального термопластичного эластомера
- Цвет оболочки: черный

Информация

- Стойкие к атмосферным влияниям
- Высокая стойкость к воздействию химических веществ
- Медный экран с оптимальной электромагнитной совместимостью

Технические характеристики

- Классификация ETIM 5/6**
Обозначение класса ETIM 5.0/6.0: EC000104
Описание класса ETIM 5.0/6.0: Контрольный кабель
- Маркировка жил**
Чёрные жилы с белой цифровой маркировкой по VDE 0293-1
- Конструкция жилы**
Класс гибкости 5 по VDE 0295/IEC 60228
- Минимальный радиус изгиба**
Ограниченная подвижность: 20 x D
Неподвижное применение: 6 x D
- Номинальное напряжение**
U₀/U: 300/500 В
- Испытательное напряжение**
Жила/жила: 4000 В
Жила/экран: 2000 В
- Жила заземления**
G = с ж/з жилой заземления
X = без жилы заземления
- Температурный диапазон**
Ограниченная подвижность от -40°C до +80°C
Неподвижное применение: от -50 до +80°C

Артикул	Количество жил и сеч. в мм ²	Наружный диаметр, мм	Вес меди кг/км	Вес, кг/км
ÖLFLEX® ROBUST 215 C				
0022700	2 X 0.5	5.9	36	42
0022701	3 G 0.5	6.2	43	52
0022702	3 X 0.5	6.2	43	52
0022703	4 G 0.5	6.6	49	59
0022704	4 X 0.5	6.6	49	59
0022705	5 G 0.5	7.1	57	68
0022706	5 X 0.5	7.1	57	68
0022708	7 G 0.5	7.7	69	85
0022709	7 X 0.5	7.7	69	85
0022711	12 G 0.5	10.1	104	136
0022712	18 G 0.5	11.8	141	189
0022713	25 G 0.5	13.7	211	265
0022717	2 X 0.75	6.3	43	50
0022718	3 G 0.75	6.6	52	60
0022719	3 X 0.75	6.6	52	60
0022720	4 G 0.75	7.1	61	72
0022721	4 X 0.75	7.1	61	72
0022722	5 G 0.75	7.9	72	88
0022723	5 X 0.75	7.9	72	88
0022724	7 G 0.75	8.5	89	110
0022725	7 X 0.75	8.5	89	110
0022727	12 G 0.75	11.1	138	177
0022728	18 G 0.75	13.0	211	247
0022729	25 G 0.75	15.1	280	347
0022730	34 G 0.75	17.5	380	460
0022733	2 X 1.0	6.6	51	60
0022734	3 G 1.0	6.9	62	70
0022735	3 X 1.0	6.9	62	70
0022736	4 G 1.0	7.4	74	85

Артикул	Количество жил и сеч. в мм ²	Наружный диаметр, мм	Вес меди кг/км	Вес, кг/км
0022737	4 X 1.0	7.4	74	85
0022738	5 G 1.0	8.3	88	103
0022739	5 X 1.0	8.3	88	103
0022740	7 G 1.0	8.9	112	131
0022742	12 G 1.0	11.7	185	213
0022743	18 G 1.0	14.1	268	321
0022744	25 G 1.0	16.2	354	425
0022748	2 X 1.5	7.2	65	71
0022749	3 G 1.5	7.6	82	90
0022750	3 X 1.5	7.6	82	90
0022751	4 G 1.5	8.4	100	114
0022752	4 X 1.5	8.4	100	114
0022753	5 G 1.5	9.1	119	136
0022754	5 X 1.5	9.1	119	136
0022756	7 G 1.5	10.0	154	177
0022757	7 X 1.5	10.0	154	177
0022760	12 G 1.5	13.4	268	290
0022761	18 G 1.5	15.8	373	435
0022762	25 G 1.5	18.2	530	579
0022763	34 G 1.5	21.2	683	797
0022767	3 G 2.5	9.1	118	134
0022768	4 G 2.5	10.0	147	169
0022769	5 G 2.5	11.1	176	207
0022770	7 G 2.5	12.0	253	270
0022774	4 G 4	11.9	190	258
0022776	4 G 6	14.5	290	392
0022777	4 G 10	17.5	458	602
0022778	4 G 16	20.2	736.6	928
0022771	4 G 25	25.1	1126.7	1411
0022780	4 G 35	28.0	1540	1883

Аксессуары

- SKINTOP® BRUSH ADD-ON см. страницу 700
- SKINTOP® MS-HF-M SC см. страницу 707
- SKINTOP® MS-SC-M см. страницу 701
- SKINTOP® MS-HF-M BRUSH см. страницу 708
- SKINTOP® MS-M BRUSH см. страницу 702

ÖLFLEX® CLASSIC 400 P

Износостойкие контрольные кабели в полиуретановой оболочке для областей применения сповышенными требованиями

Информация

- Высокая механическая прочность
- Хорошая маслостойкость
- Классическая конструкция для многостороннего применения



Преимущества

- Большой срок эксплуатации даже в экстремальных условиях благодаря износостойкой наружной оболочке из полиуретана
- Стойкие к смазочным материалам на основе минеральных масел, к разбавленным кислотам, к водным щелочным растворам и к другим химическим соединениям.
- Стойкие к воздействию множества кислотных и дезинфицирующих средств
- Поставляются также силовые кабели по стандарту DESINA® с черной наружной оболочкой

Области применения

- Промышленное оборудование и станки
- Техника измерения, регулирования и электротехника
- Пищевая промышленность, упаковочное оборудование
- Подходят для применения во влажных и маслянистых средах автоматических поточных линий и станков при нормальных механических нагрузках
- Подходит для использования вне помещений

Характеристики

- Повышенная маслостойкость
- Износостойкие и стойкие к насечкам
- Оболочка, стойкая к адгезии
- Стойкие к гидролизу и микробам

Стандарты / Сертификаты соответствия

- На основе стандарта VDE 0285
- Сертифицированная стойкость к дезинфицирующим и моющим растворам, используемым в пищевой промышленности и производстве напитков
- Соответствует требованиям TR TC 004/2011

Конструкция

- Жилы из медных лужёных тонких проволок
- Изоляция жил: специальный ПВХ-пластикат
- Повивная скрутка жил
- Наружная оболочка из специального полиуретана (PUR)
- Цвет наружной оболочки: Серый (схож. с RAL 7001)
- DESINA®: Черный (схож. с RAL 9005)

Технические характеристики

Классификация ETIM 5/6
 Обозначение класса ETIM 5.0/6.0: EC000104
 Описание класса ETIM 5.0/6.0: Контрольный кабель

Маркировка жил
 Чёрные жилы с белой цифровой маркировкой по VDE 0293-1

Конструкция жилы
 Класс гибкости 5 по VDE 0295/IEC 60228

Минимальный радиус изгиба
 Подвижное применение: 12,5 x D / Неподвижное применение: 4 x D

Номинальное напряжение
 U₀/U: 300/500 В

Испытательное напряжение
 4000 В

Жила заземления
 G = с ж/з жилой заземления
 X = без жилы заземления

Температурный диапазон
 Ограниченная подвижность: от -5 до +70 °C
 Неподвижное применение: от -40 до +80 °C

Артикул	Количество жил и сеч. в мм ²	Наружный диаметр, мм	Вес меди кг/км	Вес, кг/км
ÖLFLEX® CLASSIC 400 P – серый цвет оболочки				
1312802	2 X 0.5	4.8	10	32
1312003	3 G 0.5	5.1	15	43
1312803	3 X 0.5	5.1	15	43
1312004	4 G 0.5	5.7	19.2	50
1312804	4 X 0.5	5.7	19.2	50
1312005	5 G 0.5	6.2	24	59
1312805	5 X 0.5	6.2	24	59
1312007	7 G 0.5	6.7	34	73
1312807	7 X 0.5	6.7	34	73
1312010	10 G 0.5	8.6	48	109
1312012	12 G 0.5	8.9	57.6	125
1312018	18 G 0.5	10.5	87	180
1312025	25 G 0.5	12.4	120	250
1312034	34 G 0.5	14.3	164	333
1312041	41 G 0.5	15.7	197	400
1312852	2 X 0.75	5.4	14.4	41
1312103	3 G 0.75	5.7	21.6	51
1312853	3 X 0.75	5.7	21.6	51
1312104	4 G 0.75	6.2	28.8	62
1312854	4 X 0.75	6.2	28.8	62
1312105	5 G 0.75	6.7	36	74
1312855	5 X 0.75	6.7	36	74
1312107	7 G 0.75	7.3	50	97
1312857	7 X 0.75	7.3	50	97
1312110	10 G 0.75	9.6	72	142
1312112	12 G 0.75	9.9	86.4	163
1312118	18 G 0.75	11.7	129.6	234
1312125	25 G 0.75	13.8	180	324
1312134	34 G 0.75	15.9	244.8	431
1312141	41 G 0.75	17.4	295.2	529
1312902	2 X 1.0	5.7	19.2	48
1312203	3 G 1.0	6.0	28.8	61
1312903	3 X 1.0	6.0	28.8	61
1312204	4 G 1.0	6.5	38.4	74
1312904	4 X 1.0	6.5	38.4	74
1312205	5 G 1.0	7.1	48	89
1312905	5 X 1.0	7.1	48	89
1312207	7 G 1.0	8.0	67	116
1312210	10 G 1.0	10.2	96	171
1312212	12 G 1.0	10.5	115	197
1312218	18 G 1.0	12.7	173	289

Артикул	Количество жил и сеч. в мм ²	Наружный диаметр, мм	Вес меди кг/км	Вес, кг/км
1312225	25 G 1.0	14.7	240	412
1312234	34 G 1.0	17.1	326.4	532
1312241	41 G 1.0	18.8	393.6	638
1312952	2 X 1.5	6.3	29	63
1312303	3 G 1.5	6.7	43	79
1312953	3 X 1.5	6.7	43	79
1312304	4 G 1.5	7.2	58	98
1312954	4 X 1.5	7.2	58	98
1312305	5 G 1.5	8.1	72	121
1312955	5 X 1.5	8.1	72	121
1312307	7 G 1.5	8.9	101	159
1312957	7 X 1.5	8.9	101	159
1312312	12 G 1.5	12.0	173	268
1312318	18 G 1.5	13.4	259.5	392
1312325	25 G 1.5	16.9	360	531
1312334	34 G 1.5	19.4	489.6	722
1312341	41 G 1.5	21.3	590.4	867
1312403	3 G 2.5	8.1	72	132
1312404	4 G 2.5	8.9	96	163
1312405	5 G 2.5	10.0	120	186
1312407	7 G 2.5	11.1	168	267
1312412	12 G 2.5	14.8	288	445
1312504	4 G 4	10.8	154	237
1312505	5 G 4	12.1	192	291
1312507	7 G 4	13.4	269	391
1312604	4 G 6	13.0	230.4	327
1312605	5 G 6	14.5	288	424
1312607	7 G 6	16.0	403	580
1312614	4 G 10	16.2	384	567
1312615	5 G 10	18.1	480	695
1312617	7 G 10	20.0	672	937
1312624	4 G 16	18.8	614.4	1064
ÖLFLEX® CLASSIC 400 P DESINA – чёрный цвет оболочки				
1312970	4 G 1.5	7.2	58	98
1312981	7 G 1.5	8.8	101	159
1312983	11 G 1.5	11.6	158	228
1312973	4 G 2.5	8.9	96	163
1312974	4 G 4	10.8	154	237
1312975	4 G 6	13.0	230.4	350
1312976	4 G 10	16.2	384	567
1312978	4 G 25	23.5	960	1582



ÖLFLEX® CLASSIC 400 CP

Экранированные износо- и маслостойкие контрольные кабели с оболочкой из полиуретана для областей применения с повышенными требованиями



Информация

- Высокая механическая прочность
- Хорошая маслостойкость
- Медный экран с оптимальной электромагнитной совместимостью

Преимущества

- Большой срок эксплуатации даже в экстремальных условиях благодаря износостойкой наружной оболочке из полиуретана
- Стойкие к смазочным материалам на основе минеральных масел, к разбавленным кислотам, к водным щелочным растворам и к другим химическим соединениям.
- Стойкие к воздействию множества кислотных и дезинфицирующих средств
- Дополнительная защита благодаря внутренней оболочке
- Экранирование для соблюдения требований по электромагнитной совместимости и для защиты от электромагнитных помех

Области применения

- Промышленное оборудование и станки
- Техника измерения, регулирования и электротехника
- Пищевая промышленность, упаковочное оборудование
- Подходят для применения во влажных и маслянистых средах автоматических поточных линий и станков при нормальных механических нагрузках
- При условии соблюдения температурного диапазона также подходят для подвижного применения вне помещений

Характеристики

- Повышенная маслостойкость
- Износостойкие и стойкие к насекомым
- Соответствующая электромагнитная совместимость
- Оболочка, стойкая к адгезии
- Стойкие к гидролизу и микробам

Стандарты / Сертификаты соответствия

- На основе стандарта VDE 0285
- Сертифицированная стойкость к дезинфицирующим и моющим растворам, используемым в пищевой промышленности и производстве напитков
- Соответствует требованиям TR TC 004/2011

Конструкция

- Жилы из медных лужёных тонких проволок
- Изоляция жил: специальный ПВХ-пластикат
- Повивная скрутка жил
- Внутренняя оболочка из ПВХ, серого цвета
- Оплётка из медных луженых проволок
- Наружная оболочка из специального полиуретана (PUR)
- Цвет наружной оболочки: Серый (схож. с RAL 7001)

Технические характеристики

- Классификация ETIM 5/6**
Обозначение класса ETIM 5.0/6.0: EC000104
Описание класса ETIM 5.0/6.0: Контрольный кабель
- Маркировка жил**
Чёрные жилы с белой цифровой маркировкой по VDE 0293-1
- Конструкция жилы**
Класс гибкости 5 по VDE 0295 / IEC 60228
- Минимальный радиус изгиба**
Ограниченная подвижность: 20 x D
Неподвижное применение: 6 x D
- Номинальное напряжение**
U₀/U: 300/500 В
- Испытательное напряжение**
4000 В
- Жила заземления**
G = с ж/з жилой заземления
X = без жилы заземления
- Температурный диапазон**
Ограниченная подвижность: от -5 до +70 °C
Неподвижное применение: от -40 до +80 °C

Артикул	Количество жил и сеч. в мм ²	Наружный диаметр, мм	Вес меди кг/км	Вес, кг/км
ÖLFLEX® CLASSIC 400 CP				
1313852	2 X 0.75	7.4	45	85
1313103	3 G 0.75	7.9	52	99
1313853	3 X 0.75	7.9	52	99
1313104	4 G 0.75	8.4	77	114
1313854	4 X 0.75	8.4	77	114
1313105	5 G 0.75	8.9	84	130
1313855	5 X 0.75	8.9	84	130
1313107	7 G 0.75	9.7	92	161
1313857	7 X 0.75	9.7	92	161
1313112	12 G 0.75	12.3	138	245
1313118	18 G 0.75	14.5	219	354
1313125	25 G 0.75	16.6	277	463
1313134	34 G 0.75	18.9	420	598
1313141	41 G 0.75	20.6	500	725
1313902	2 X 1.0	7.9	50	97
1313203	3 G 1.0	8.2	77	111
1313903	3 X 1.0	8.2	77	111
1313204	4 G 1.0	8.7	87	129
1313904	4 X 1.0	8.7	87	129
1313205	5 G 1.0	9.5	90	152
1313207	7 G 1.0	10.2	110	184
1313212	12 G 1.0	13.3	194	306
1313218	18 G 1.0	15.5	267	417
1313225	25 G 1.0	17.5	379	541
1313234	34 G 1.0	20.3	516	735

Артикул	Количество жил и сеч. в мм ²	Наружный диаметр, мм	Вес меди кг/км	Вес, кг/км
1313241	41 G 1.0	22.0	610	860
1313952	2 X 1.5	8.5	77	116
1313303	3 G 1.5	8.9	85	135
1313953	3 X 1.5	8.9	85	135
1313304	4 G 1.5	9.6	100	162
1313954	4 X 1.5	9.6	100	162
1313305	5 G 1.5	10.3	120	187
1313955	5 X 1.5	10.3	120	187
1313307	7 G 1.5	11.3	152	236
1313957	7 X 1.5	11.3	152	236
1313312	12 G 1.5	14.8	267	392
1313318	18 G 1.5	17.2	400	536
1313325	25 G 1.5	20.1	572	742
1313334	34 G 1.5	21.9	754	960
1313341	41 G 1.5	24.7	874	1118
1313403	3 G 2.5	10.3	121	191
1313404	4 G 2.5	11.3	163	232
1313405	5 G 2.5	12.6	199	282
1313407	7 G 2.5	13.9	261	370
1313412	12 G 2.5	17.2	470	580
1313504	4 G 4	13.4	238	345
1313505	5 G 4	14.7	279	412
1313604	4 G 6	15.8	318	483
1313605	5 G 6	17.3	370	576
1313614	4 G 10	19.0	558	733
1313624	4 G 16	22.2	804	1340

Аналогичная продукция

- ÖLFLEX® CLASSIC 415 CP см. страницу 75
- ÖLFLEX® 440 CP см. страницу 79

Аксессуары

- Наконечники для жил см. страницу
- SKINTOP® MS-HF-M SC см. страницу 707
- SKINTOP® MS-SC-M см. страницу 701



ÖLFLEX® CLASSIC 415 CP

Износостойкие экранированные кабели из полиуретана с оптимальным наружным диаметром



Информация

- Оптимальный диаметр, вес, без внутренней оболочки
- Медный экран с оптимальной электромагнитной совместимостью

Преимущества

- Экономия пространства монтажа за счёт оптимального наружного диаметра кабеля
- Большой срок эксплуатации даже в экстремальных условиях благодаря износостойкой наружной оболочке из полиуретана
- Стойкие к смазочным материалам на основе минеральных масел, к разбавленным кислотам, к водным щелочным растворам и к другим химическим соединениям.
- Экранирование для соблюдения требований по электромагнитной совместимости и для защиты от электромагнитных помех

Области применения

- Промышленное оборудование и станки
- Техника измерения, регулирования и электротехника
- Подходят для применения во влажных и маслянистых средах автоматических поточных линий и станков при нормальных механических нагрузках
- Подходит для использования вне помещений

Характеристики

- Повышенная маслостойкость
- Износостойкие и стойкие к насечкам
- Соответствующая электромагнитная совместимость
- Оболочка, стойкая к адгезии
- Стойкие к гидролизу и микробам

Стандарты / Сертификаты соответствия

- Жила соответствует стандарту VDE 0812/0285
- Оболочка соответствует стандарту VDE 0250/0285
- Соответствует требованиям TP TC 004/2011

Конструкция

- Жилы из медных лужёных тонких проволок
- Изоляция жил: специальный ПВХ-пластикат
- Повивная скрутка жил
- Обмотка синтетической плёнок
- Оплетка из медных луженых проволок
- Наружная оболочка из специального полиуретана (PUR)
- Цвет наружной оболочки: Серый (схож. с RAL 7001)

Технические характеристики

- Классификация ETIM 5/6**
Обозначение класса ETIM 5.0/6.0: EC000104
Описание класса ETIM 5.0/6.0: Контрольный кабель
- Маркировка жил**
Чёрные жилы с белой цифровой маркировкой по VDE 0293-1
- Конструкция жилы**
Класс гибкости 5 по VDE 0295/IEC 60228
- Минимальный радиус изгиба**
Ограниченная подвижность: 20 x D
Неподвижное применение: 6 x D
- Номинальное напряжение**
U₀/U: 300/500 В
- Испытательное напряжение**
Жила/жила: 4000 В
Жила/экран: 2000 В
- Жила заземления**
G = с ж/з жилой заземления
X = без жилы заземления
- Температурный диапазон**
Ограниченная подвижность:
от -5 до +70 °C
Неподвижное применение:
от -40 до +80 °C

Артикул	Количество жил и сеч. в мм ²	Наружный диаметр, мм	Вес меди кг/км	Вес, кг/км
ÖLFLEX® CLASSIC 415 CP				
1314000	2 X 0.5	5.8	36	45
1314001	3 G 0.5	6.1	43	59
1314002	3 X 0.5	6.1	43	59
1314003	4 G 0.5	6.5	49	83
1314004	4 X 0.5	6.5	49	83
1314005	5 G 0.5	7.0	57	96
1314006	5 X 0.5	7.0	57	96
1314007	7 G 0.5	7.5	69	136
1314008	7 X 0.5	7.5	69	136
1314010	12 G 0.5	9.9	104	200
1314011	12 X 0.5	9.9	104	200
1314012	18 G 0.5	11.5	141	275
1314013	18 X 0.5	11.5	141	275
1314014	25 G 0.5	13.4	211	350
1314015	25 X 0.5	13.4	211	350
1314017	2 X 0.75	6.2	43	56
1314018	3 G 0.75	6.5	52	70
1314019	3 X 0.75	6.5	52	70
1314020	4 G 0.75	7.0	61	95
1314021	4 X 0.75	7.0	61	95
1314022	5 G 0.75	7.7	72	130
1314023	5 X 0.75	7.7	72	130
1314024	7 G 0.75	8.3	89	168
1314025	7 X 0.75	8.3	89	168
1314026	12 G 0.75	10.9	138	232
1314027	18 G 0.75	12.7	211	315
1314028	25 G 0.75	14.8	280	435
1314029	25 X 0.75	14.8	280	435
1314032	2 X 1.0	6.5	51	84
1314033	3 G 1.0	6.8	62	110
1314034	3 X 1.0	6.8	62	110
1314035	4 G 1.0	7.3	74	130
1314036	4 X 1.0	7.3	74	130
1314037	5 G 1.0	8.1	88	156

Артикул	Количество жил и сеч. в мм ²	Наружный диаметр, мм	Вес меди кг/км	Вес, кг/км
1314038	5 X 1.0	8.1	88	156
1314039	7 G 1.0	8.8	112	192
1314040	7 X 1.0	8.8	112	192
1314041	12 G 1.0	11.5	185	285
1314042	18 G 1.0	13.9	268	395
1314043	25 G 1.0	15.9	354	656
1314046	2 X 1.5	7.1	65	97
1314047	3 G 1.5	7.5	82	125
1314048	3 X 1.5	7.5	82	125
1314049	4 G 1.5	8.2	100	165
1314050	4 X 1.5	8.2	100	165
1314051	5 G 1.5	8.9	119	193
1314052	5 X 1.5	8.9	119	193
1314053	7 G 1.5	9.9	154	245
1314054	7 X 1.5	9.9	154	245
1314055	12 G 1.5	13.0	268	365
1314056	18 G 1.5	15.6	373	553
1314057	25 G 1.5	17.9	530	734
1314058	34 G 1.5	20.8	683	944
1314061	3 G 2.5	8.9	118	188
1314062	4 G 2.5	9.9	147	236
1314063	5 G 2.5	11.0	176	270
1314064	7 G 2.5	11.9	253	340
1314065	12 G 2.5	16.0	355	589
1314066	18 G 2.5	19.0	569	978
1314067	25 G 2.5	22.2	827	1358
1314068	4 G 4	11.6	248	305
1314070	7 G 4	14.4	355	500
1314071	4 G 6	14.2	343	440
1314073	7 G 6	17.0	505	672
1314074	4 G 10	17.2	535	710
1314075	4 G 16	20.2	800	1050
1314076	4 G 25	25.1	1075	1570
1314077	4 G 35	28.0	1576	2070

Аналогичная продукция

- ÖLFLEX® ROBUST 215 C см. страницу 72

Аксессуары

- Наконечники для жил см. страницу
- SKINTOP® MS-HF-M SC см. страницу 707
- SKINTOP® MS-SC-M см. страницу 701



ÖLFLEX® 408 P

Износостойкие контрольные кабели в полиуретановой оболочке для областей применения с повышенными требованиями. VDE сертификация.

LAPP KABEL STUFGART ÖLFLEX® 408 P VDE Reg.Nr. 8744 CE

Преимущества

- Большой срок эксплуатации даже в экстремальных условиях благодаря износостойкой наружной оболочке из полиуретана
- Стойкие к смазочным материалам на основе минеральных масел, к разбавленным кислотам, к водным щелочным растворам и к другим химическим соединениям.
- Промежуточный функциональный слой для надежного и эффективного удаления изоляции промышленным способом и вручную
- VDE-испытания
- Прекрасное соотношение цены и качества

Области применения

- Приборостроение и аппаратостроение
- Промышленное оборудование и станки
- Техника измерения, регулирования и электротехника
- Подходят для применения во влажных и маслянистых средах автоматических поточных линий и станков при нормальных механических нагрузках
- Подходит для использования вне помещений

Характеристики

- Повышенная маслостойкость
- Износостойкие и стойкие к насекомым
- Оболочка, стойкая к адгезии
- Стойкие к гидролизу и микробам

Стандарты / Сертификаты соответствия

- VDE регистрация № 8744
- Соответствует требованиям TR TC 004/2011
- Соответствует требованиям TR о ПБ №123-ФЗ, ГОСТ 31565-2012 ПРГО 1

Конструкция

- Жилы из медных лужёных тонких проволок
- Изоляция жил: специальный ПВХ-пластикат
- Повивная скрутка жил
- Специальная наружная оболочка с дополнительным промежуточным слоем
- Цвет наружной оболочки: Серый (схож. с RAL 7001)

Информация

- Масло- и износостойкий
- Проверенное качество, подтвержденное сертификатами
- Простое удаление изоляции благодаря промежуточному функциональному слою

Технические характеристики

- Классификация ETIM 5/6**
Обозначение класса ETIM 5.0/6.0: EC000104
Описание класса ETIM 5.0/6.0: Контрольный кабель
- Маркировка жил**
Чёрные жилы с белой цифровой маркировкой по VDE 0293-1
- Конструкция жилы**
Класс гибкости 5 по VDE 0295 / IEC 60228
- Минимальный радиус изгиба**
Подвижное применение: 12,5 x D
Неподвижное применение: 4 x D
- Номинальное напряжение**
U₀/U: 300/500 В
- Испытательное напряжение**
4000 В
- Жила заземления**
G = с ж/з жилой заземления
X = без жилы заземления
- Температурный диапазон**
Ограниченная подвижность от -15 до +70°C
Неподвижное применение: от -40 до +80°C

Артикул	Количество жил и сеч. в мм ²	Наружный диаметр, мм	Вес меди кг/км	Вес, кг/км
ÖLFLEX® 408 P				
1308802	2 X 0.5	4,8	9.6	32
1308003	3 G 0.5	5,1	14.4	39
1308803	3 X 0.5	5,1	14.4	39
1308004	4 G 0.5	5,7	19.2	49
1308804	4 X 0.5	5,7	19.2	49
1308005	5 G 0.5	6,2	24	59
1308805	5 X 0.5	6,2	24	59
1308007	7 G 0.5	6,7	33.6	73
1308807	7 X 0.5	6,7	33.6	73
1308010	10 G 0.5	8,6	48	116
1308012	12 G 0.5	8,9	57.6	129
1308018	18 G 0.5	10,5	86.4	184
1308025	25 G 0.5	12,4	120	256
1308852	2 X 0.75	5,4	14.4	42
1308103	3 G 0.75	5,7	21.6	51
1308853	3 X 0.75	5,7	21.6	51
1308104	4 G 0.75	6,2	28.8	62
1308854	4 X 0.75	6,2	28.8	62
1308105	5 G 0.75	6,7	36	75
1308855	5 X 0.75	6,7	36	75
1308107	7 G 0.75	7,3	50.4	95
1308857	7 X 0.75	7,3	50.4	95
1308110	10 G 0.75	9,6	72	153
1308112	12 G 0.75	9,9	86.4	170
1308118	18 G 0.75	11,7	129.6	245
1308125	25 G 0.75	13,8	180	340
1308902	2 X 1.0	5,7	19.2	49
1308203	3 G 1.0	6,0	28.8	60
1308903	3 X 1.0	6,0	28.8	60
1308204	4 G 1.0	6,5	38.4	74
1308904	4 X 1.0	6,5	38.4	74
1308205	5 G 1.0	7,1	48	90
1308905	5 X 1.0	7,1	48	90

Артикул	Количество жил и сеч. в мм ²	Наружный диаметр, мм	Вес меди кг/км	Вес, кг/км
1308207	7 G 1.0	8,0	67.2	118
1308907	7 X 1.0	8,0	67.2	118
1308210	10 G 1.0	10,2	86	184
1308212	12 G 1.0	10,5	115.2	204
1308218	18 G 1.0	12,7	172.8	303
1308225	25 G 1.0	14,7	240	412
1308952	2 X 1.5	6,3	28.8	64
1308303	3 G 1.5	6,7	43.2	81
1308953	3 X 1.5	6,7	43.2	81
1308304	4 G 1.5	7,2	57.6	99
1308954	4 X 1.5	7,2	57.6	99
1308305	5 G 1.5	8,1	72	125
1308955	5 X 1.5	8,1	72	125
1308307	7 G 1.5	8,9	100.8	161
1308957	7 X 1.5	8,9	100.8	161
1308312	12 G 1.5	12,0	172.8	286
1308318	18 G 1.5	14,4	259.2	419
1308325	25 G 1.5	16,9	360	580
1308403	3 G 2.5	8,1	72	125
1308404	4 G 2.5	8,9	96	158
1308405	5 G 2.5	10,0	120	198
1308407	7 G 2.5	11,1	168	259
1308412	12 G 2.5	14,8	288	454
1308504	4 G 4	10,8	153.6	241
1308505	5 G 4	12,1	192	302
1308507	7 G 4	13,4	268.8	394
1308604	4 G 6	13,0	230.4	356
1308605	5 G 6	14,5	288	443
1308607	7 G 6	16,0	403.2	579
1308514	4 G 10	16,2	384	571
1308615	5 G 10	18,1	480	714
1308617	7 G 10	20,0	672	935
1308624	4 G 16	18,8	614.4	843



ÖLFLEX® 409 P

Контрольные кабели, износо- и маслостойкие в полиуретановой оболочке. Сертификация для Северной Америки.

Информация

- Масло- и износостойкий
- Сертифицированы для Северной Америки UL/cUL
- Простое удаление изоляции благодаря промежуточному функциональному слою



Преимущества

- Большой срок эксплуатации даже в экстремальных условиях благодаря износостойкой наружной оболочке из полиуретана
- Стойкие к смазочным материалам на основе минеральных масел, к разбавленным кислотам, к водным щелочным растворам и к другим химическим соединениям.
- Промежуточный функциональный слой для надежного и эффективного удаления изоляции промышленным способом и вручную
- Сертифицированы для США и Канады, для экспортеров станков, промышленного оборудования и приборов
- Прекрасное соотношение цены и качества

Области применения

- Приборостроение и аппаратостроение
- Промышленное оборудование и станки
- Техника измерения, регулирования и электротехника
- Подходят для применения во влажных и маслянистых средах автоматических поточных линий и станков при нормальных механических нагрузках
- Подходит для использования вне помещений

Характеристики

- Повышенная маслостойкость
- Пожарный сертификат: UL/CSA: VW-1, FT 1 IEC/EN: 60332-1-2
- Износостойкие и стойкие к насечкам
- Стойкие к УФ-лучам в соответствии с ISO 4892-2
- Стойкие к гидролизу и микробам

Стандарты / Сертификаты соответствия

- UL File No. E63634
- UL AWM Style 20234
- CUL AWM II A/B FT 1
- Соответствует требованиям TP TC 004/2011
- Соответствует требованиям TP о ПБ №123-ФЗ, ГОСТ 31565-2012 ПРГО 1

Конструкция

- Жилы из медных лужёных тонких проволок
- Изоляция жил: специальный ПВХ-пластикат
- Повивная скрутка жил
- Специальная наружная оболочка с дополнительным промежуточным слоем
- Цвет оболочки: черный (схож. с RAL 9005)

Технические характеристики

- Классификация ETIM 5/6**
Обозначение класса ETIM 5.0/6.0: EC000104
Описание класса ETIM 5.0/6.0: Контрольный кабель
- Маркировка жил**
Чёрные жилы с белой цифровой маркировкой по VDE 0293-1
- Конструкция жилы**
Класс гибкости 5 по VDE 0295/IEC 60228
- Минимальный радиус изгиба**
Подвижное применение: 12,5 x D
Неподвижное применение: 4 x D
- Номинальное напряжение**
U₀/U: 300/500 В
UL/CSA: 1000 В
- Испытательное напряжение**
4000 В
- Жила заземления**
G = с ж/з жилой заземления
X = без жилы заземления
- Температурный диапазон**
Ограниченная подвижность: -5°C до +70°C (UL: +80°C)
Неподвижное применение: от -40 до +80°C

Артикул	Количество жил и сеч. в мм ²	Наружный диаметр, мм	Вес меди кг/км	Вес, кг/км
ÖLFLEX® 409 P				
1311852	2 X 0.75	6,9	14.4	61
1311103	3 G 0.75	7,2	21.6	71
1311104	4 G 0.75	7,7	28.8	84
1311105	5 G 0.75	8,3	36	100
1311107	7 G 0.75	8,9	50.4	122
1311110	10 G 0.75	10,8	72	180
1311112	12 G 0.75	11,1	86.4	198
1311118	18 G 0.75	12,8	129.6	275
1311125	25 G 0.75	14,5	180	364
1311902	2 X 1.0	7,2	19.2	69
1311203	3 G 1.0	7,5	28.8	81
1311204	4 G 1.0	8.0	38.4	97
1311205	5 G 1.0	8,7	48	117
1311207	7 G 1.0	9,3	67.2	142
1311210	10 G 1.0	11,4	96	212
1311212	12 G 1.0	11,7	115.2	234
1311218	18 G 1.0	13,5	172.8	327
1311225	25 G 1.0	15,4	240	437
1311952	2 X 1.5	7,8	28.8	87

Артикул	Количество жил и сеч. в мм ²	Наружный диаметр, мм	Вес меди кг/км	Вес, кг/км
1311303	3 G 1.5	8,2	43.2	104
1311304	4 G 1.5	8,8	57.6	126
1311305	5 G 1.5	9,5	72	151
1311307	7 G 1.5	10,2	100.8	188
1311312	12 G 1.5	13.0	172.8	314
1311318	18 G 1.5	15.0	259.2	441
1311325	25 G 1.5	17,2	360	596
1311403	3 G 2.5	9,5	72	151
1311404	4 G 2.5	10,2	96	184
1311405	5 G 2.5	11,1	120	224
1311407	7 G 2.5	12.0	168	282
1311412	12 G 2.5	15,5	288	480
1311504	4 G 4	11,8	153.6	266
1311505	5 G 4	12,9	192	325
1311604	4 G 6	13,1	230.4	359
1311605	5 G 6	14,3	288	438
1311704	4 G 10	16,5	384	585
1311705	5 G 10	18,2	480	722
1311804	4 G 16	19,1	614.4	861
1311805	5 G 16	22,1	768	1107



ÖLFLEX® 440 P

Контрольные кабели, износостойкие, морозостойкие, в полиуретановой оболочке



Преимущества

- Большой срок эксплуатации даже в экстремальных условиях благодаря износостойкой наружной оболочке из полиуретана
- Стойкие к смазочным материалам на основе минеральных масел, к разбавленным кислотам, к водным щелочным растворам и к другим химическим соединениям.
- Широкий температурный диапазон для применения в экстремальных климатических условиях
- VDE-испытания

Области применения

- Промышленное оборудование и станки
- Подходят для применения во влажных и маслянистых средах автоматических поточных линий и станков при нормальных механических нагрузках
- Строительное оборудование
- Сельскохозяйственное оборудование
- Для прокладки внутри/вне помещений

Характеристики

- Стойкие к маслам и буровым жидкостям в соответствии с IEC 61892-4, прил. D
- Износостойкие и стойкие к насечкам
- Без галогенов, не распространяют горение в соответствии с IEC 60332-1-2
- Стойкие к гидролизу и микробам
- Уплотнение остается гибким до -40°C

Стандарты / Сертификаты соответствия

- VDE регистр. № 6582
- Подходит для использования в пресной воде до 10 м глубиной при макс. температуре воды +40°C согласно EN 50565-2
- Соответствует требованиям TR TC 004/2011
- Соответствует требованиям TR о ПБ №123-ФЗ, ГОСТ 31565-2012 ПРГО 1

Конструкция

- Жилы из медных лужёных тонких проволок
- Изоляция жил: термопластичный эластомер
- Повивная скрутка жил
- Наружная оболочка из специального полиуретана (PUR)
- Цвет наружной оболочки: Серый (схож. с RAL 7001)

Информация

- Прочный многофункциональный кабель управления
- Без галогенов, самозатухающий
- VDE-испытания и регистрация

Технические характеристики

- Классификация ETIM 5/6**
Обозначение класса ETIM 5.0/6.0: EC000104
Описание класса ETIM 5.0/6.0: Контрольный кабель
- Маркировка жил**
Чёрные жилы с белой цифровой маркировкой по VDE 0293-1
- Конструкция жилы**
Класс гибкости 5 по VDE 0295/IEC 60228
- Минимальный радиус изгиба**
Ограниченная подвижность 12,5 x D
Неподвижное применение: 4 x D
- Номинальное напряжение**
U₀/U: 300/500 В
- Испытательное напряжение**
3000 В
- Жила заземления**
G = с ж/з жилой заземления
X = без жилы заземления
- Температурный диапазон**
Ограниченная подвижность от -40°C до +90°C
Неподвижное применение: от -50 до +90°C

Артикул	Количество жил и сеч. в мм ²	Наружный диаметр, мм	Вес меди кг/км	Вес, кг/км
ÖLFLEX® 440 P				
0012800	2 X 0.5	5.8	10	39
0012801	3 G 0.5	6.1	14	46
0012802	4 G 0.5	6.6	19	53
0012803	5 G 0.5	7.3	24	65
0012804	7 G 0.5	8.8	34	92
0012805	12 G 0.5	10.9	58	149
0012806	18 G 0.5	12.9	86	207
0012807	25 G 0.5	15.7	120	274
0012813	2 X 0.75	6.2	14	48
0012814	3 G 0.75	6.5	22	53
0012815	4 G 0.75	7.1	29	67
0012816	5 G 0.75	8.0	36	81
0012817	7 G 0.75	9.7	50	119
0012818	12 G 0.75	11.7	86	193
0012819	18 G 0.75	14.1	130	269
0012820	25 G 0.75	17.1	180	378
0012825	2 X 1.0	6.5	19	57
0012826	3 G 1.0	6.9	29	61
0012827	4 G 1.0	7.7	38	82
0012828	5 G 1.0	8.4	48	107

Артикул	Количество жил и сеч. в мм ²	Наружный диаметр, мм	Вес меди кг/км	Вес, кг/км
0012829	7 G 1.0	10.2	67	138
0012830	12 G 1.0	12.6	115	215
0012831	18 G 1.0	14.9	173	328
0012832	25 G 1.0	18.1	240	479
0012833	34 G 1.0	20.6	326	616
0012834	41 G 1.0	22.4	394	727
0012837	2 X 1.5	7.1	29	73
0012838	3 G 1.5	7.5	43	96
0012839	4 G 1.5	8.4	58	105
0012840	5 G 1.5	9.4	72	133
0012841	7 G 1.5	11.4	101	175
0012842	12 G 1.5	14.0	173	309
0012843	18 G 1.5	16.6	259	458
0012844	25 G 1.5	20.1	360	635
0012846	41 G 1.5	25.1	590	1003
0012850	3 G 2.5	9.2	72	142
0012851	4 G 2.5	10.0	96	184
0012852	5 G 2.5	11.2	120	220
0012853	7 G 2.5	13.8	168	294
0012854	12 G 2.5	16.9	288	489

Аналогичная продукция

- ÖLFLEX® ROBUST 210 см. страницу 71
- ÖLFLEX® CLASSIC 400 P см. страницу 73

Аксессуары

- Наконечники для жил см. страницу
- SKINTOP® ST-M см. страницу 684
- SKINTOP® ST-M, маленькая упаковка



ÖLFLEX® 440 CP

Контрольные кабели, износостойкие, морозостойкие в полиуретановой оболочке

Информация

- Прочный многофункциональный кабель управления
- Без галогенов, самозатухающий
- VDE- испытания и регистрация

Преимущества

- Большой срок эксплуатации даже в экстремальных условиях благодаря износостойкой наружной оболочке из полиуретана
- Стойкие к смазочным материалам на основе минеральных масел, к разбавленным кислотам, к водным щелочным растворам и к другим химическим соединениям.
- Широкий температурный диапазон для применения в экстремальных климатических условиях
- Дополнительная защита благодаря внутренней оболочке
- Экранирование для соблюдения требований по электромагнитной совместимости и для защиты от электромагнитных помех

Области применения

- Промышленное оборудование и станки
- Подходят для применения во влажных и маслянистых средах автоматических поточных линий и станков при нормальных механических нагрузках
- Строительное оборудование
- Сельскохозяйственное оборудование
- Для прокладки внутри/вне помещений

Характеристики

- Стойкие к маслам и буровым жидкостям в соответствии с IEC 61892-4, прил. D
- Износостойкие и стойкие к насекомкам

- Без галогенов, не распространяют горение в соответствии с IEC 60332-1-2
- Соответствующая электромагнитная совместимость
- Гибкие при низких температурах

Стандарты / Сертификаты соответствия

- VDE регистр. № 6582
- Подходит для использования в пресной воде до 10 м глубиной при макс. температуре воды +40°C согласно EN 50565-2
- Соответствует требованиям TR TC 004/2011
- Соответствует требованиям TR о ПБ №123-ФЗ,ГОСТ 31565-2012 ПРГО 1

Конструкция

- Жилы из медных лужёных тонких проволок
- Изоляция жил: термопластичный эластомер
- Повивная скрутка жил
- Внутренняя оболочка из термопластичного эластомера
- Оплётка из медных луженых проволок
- Наружная оболочка из специального полиуретана (PUR)
- Цвет наружной оболочки: Серый (схож. с RAL 7001)

Технические характеристики

- Классификация ETIM 5/6**
Обозначение класса ETIM 5.0/6.0: EC000104
Описание класса ETIM 5.0/6.0: Контрольный кабель
- Маркировка жил**
Чёрные жилы с белой цифровой маркировкой по VDE 0293-1
- Конструкция жилы**
Класс гибкости 5 по VDE 0295/ IEC 60228
- Минимальный радиус изгиба**
Ограниченная подвижность 15 x D
Неподвижное применение: 6 x D
- Номинальное напряжение**
U₀/U: 300/500 В
- Испытательное напряжение**
3000 В
- Жила заземления**
G = с ж/з жилой заземления
X = без жилы заземления
- Температурный диапазон**
Ограниченная подвижность от -40°C до +90°C
Неподвижное применение: от -50 до +90°C

Артикул	Количество жил и сеч. в мм ²	Наружный диаметр, мм	Вес меди кг/км	Вес, кг/км
ÖLFLEX® 440 CP				
0012901	3 G 0.5	8.3	44	100
0012902	4 G 0.5	8.8	52	120
0012903	5 G 0.5	9.7	61	139
0012904	7 G 0.5	11.2	75	175
0012906	12 G 0.5	13.7	131	276
0012907	18 G 0.5	15.7	168	376
0012908	25 G 0.5	18.5	212	485
0012911	2 X 0.75	8.4	45	104
0012912	3 G 0.75	8.7	52	119
0012913	4 G 0.75	9.5	67	126
0012914	5 G 0.75	10.2	75	165
0012915	7 G 0.75	11.9	96	210
0012917	12 G 0.75	14.5	160	331
0012919	25 G 0.75	20.3	283	596
0012925	2 X 1.0	8.7	49	117
0012926	3 G 1.0	9.3	60	132
0012927	4 G 1.0	9.9	78	163
0012928	5 G 1.0	10.8	88	187

Артикул	Количество жил и сеч. в мм ²	Наружный диаметр, мм	Вес меди кг/км	Вес, кг/км
0012929	7 G 1.0	12.8	115	255
0012931	12 G 1.0	15.4	201	419
0012932	18 G 1.0	17.7	267	546
0012933	25 G 1.0	21.5	351	738
0012934	34 G 1.0	23.8	498	972
0012940	2 X 1.5	9.5	68	122
0012941	3 G 1.5	9.9	83	140
0012942	4 G 1.5	10.8	102	170
0012943	5 G 1.5	11.6	119	200
0012944	7 G 1.5	14.2	186	290
0012945	12 G 1.5	16.8	264	423
0012946	18 G 1.5	20.0	379	616
0012947	25 G 1.5	23.5	534	804
0012949	41 G 1.5	28.9	803	1360
0012950	3 G 2.5	11.4	121	194
0012951	4 G 2.5	12.6	145	307
0012952	5 G 2.5	14.0	205	413
0012953	7 G 2.5	16.4	259	533
0012954	12 G 2.5	20.1	407	795

Аксессуары

- Наконечники для жил см. страницу
- SKINTOP® MS-HF-M SC см. страницу 707
- SKINTOP® MS-SC-M см. страницу 701

ÖLFLEX® UNITRONIC® ETHERLINE® HITRONIC® EPIC® SKINTOP® SILVYN® FLEXIMARK® АКССУАРЫ ПРИЛОЖЕНИЕ



ÖLFLEX® 450 P

Износостойкие и маслостойкие кабели для ручного электроинструмента с интегрированным индикатором износа



Информация

- Двойная оболочка: ПВХ-пластикат + полиуретан
- Внутренняя красная оболочка - индикатор износа кабеля

Преимущества

- Хорошее соотношение цены и функциональной способности
- Стойкие к смазочным материалам на основе минеральных масел, к разбавленным кислотам, к водным щелочным растворам и к другим химическим соединениям.
- Яркий цвет наружной оболочки повышает уровень безопасности применения и визуальное восприятие кабеля
- Существенные механические повреждения желтой наружной оболочки становятся видны благодаря красному цвету внутренней оболочки

Области применения

- Ручной электроинструмент, например, дрели, электропилы, точильный электроинструмент
- Для присоединения к сети или для удлинения
- Подвижные электроприборы для дома и огорода
- Подходит для использования вне помещений

Характеристики

- Хорошая маслостойкость
- Износостойкие и стойкие к насекомым
- Не поддерживают горение в соответствии с IEC 60332-1-2
- Оболочка, стойкая к адгезии
- Стойкие к гидролизу и микробам

Стандарты / Сертификаты соответствия

- На основе стандарта VDE 0250 / 0285
- Соответствует требованиям ТР ТС 004/2011
- Соответствует требованиям ТР о ПБ №123-ФЗ, ГОСТ 31565-2012 ПРГО 1

Конструкция

- Жилы из медных лужёных тонких проволок
- Изоляция жил: на основе ПВХ
- Общая скрутка жил
- Внутренняя оболочка: ПВХ - цвет красный
- Оболочка: полиуретан - цвет желтый

Технические характеристики

- Классификация ETIM 5/6**
Обозначение класса ETIM 5.0/6.0: EC001578
Описание класса ETIM 5.0/6.0: Гибкий кабель
- Маркировка жил**
Цветовая маркировка по VDE 0293-308, см. табл. Т9 в приложении
- Конструкция жилы**
Класс гибкости 5 по VDE 0295 / IEC 60228
- Минимальный радиус изгиба**
Ограниченная подвижность 15 x D
Неподвижное применение: 4 x D
- Номинальное напряжение**
U₀/U: 300/500 В
- Испытательное напряжение**
3000 В
- Жила заземления**
G = с ж/з жилой заземления
X = без жилы заземления
- Температурный диапазон**
Ограниченная подвижность: от -5 до +70°C
Неподвижное применение: от -40 до +80°C

Артикул	Количество жил и сеч. в мм ²	Наружный диаметр, мм	Вес меди кг/км	Вес, кг/км
ÖLFLEX® 450 P				
0012101	2 X 1.0	8.0	19.2	82
0012102	3 G 1.0	8.4	29	89
0012202	3 G 1.5	9.3	43	120
00122033	4 G 1.5	10.1	58	160
00122043	5 G 1.5	10.9	72	179
0012302	3 G 2.5	10.8	72	186
00123043	5 G 2.5	13.6	120	283

Аналогичная продукция

- ÖLFLEX® 540 P см. страницу 82
- ÖLFLEX® 550 P* см. страницу 84

Аксессуары

- SKINTOP® BS-M см. страницу 689
- SKINTOP® ST-M см. страницу 684
- SKINTOP® ST-M, маленькая упаковка



ÖLFLEX® 500 P

Кабели для мастерских в полиуретановой оболочке, износостойкие, повышенной гибкости, масло- и морозостойкие

Информация

- Высокая механическая прочность
- Хорошая маслостойкость
- Конструкция жил повышенной гибкости



Преимущества

- Повышенный срок службы даже в экстремальных условиях благодаря износостойкой наружной оболочке из полиуретана
- Стойкие к смазочным материалам на основе минеральных масел, к разбавленным кислотам, к водным щелочным растворам и к другим химическим соединениям.
- Широкий температурный диапазон для применения в экстремальных климатических условиях
- Высокая гибкость, простой монтаж при ограниченном пространстве, так же для ручных электрических приборов
- Яркий цвет наружной оболочки повышает уровень безопасности применения и визуальное восприятие кабеля

Области применения

- Ручной электроинструмент, например, дрели, электропилы, точильный электроинструмент
- Подвижные электроприборы для дома и огорода
- Кабели силовые и кабели-удлинители

Характеристики

- Стойкие к маслам и буровым жидкостям в соответствии с IEC 61892-4, прил. D
- Износостойкие и стойкие к насечкам
- Уплотнение остается гибким до -40°C
- Без галогенов, не распространяют горение в соответствии с IEC 60332-1-2
- Стойкие к гидролизу и микробам

Стандарты / Сертификаты соответствия

- На основе стандарта VDE 0285
- Подходит для использования в пресной воде до 10 м глубиной при макс. температуре воды +40°C согласно EN 50565-2
- Соответствует требованиям TR TC 004/2011
- Соответствует требованиям TR о ПБ №123-ФЗ, ГОСТ 31565-2012 ПРГО 1

Конструкция

- Жилы из тончайших медных проволок
- Изоляция жил: термопластичный эластомер
- Общая скрутка жил
- Наружная оболочка из полиуретана
- Цвет оболочки: оранжевый

Технические характеристики

- Классификация ETIM 5/6**
Обозначение класса ETIM 5.0/6.0: EC001578
Описание класса ETIM 5.0/6.0: Гибкий кабель
- Маркировка жил**
Цветовая маркировка по VDE 0293-308, см. табл. T9 в приложении
- Конструкция жилы**
Из тончайших медных проволок, кл. гибкости 6 по VDE 0295/ IEC 60228
- Минимальный радиус изгиба**
Ограниченная подвижность: 10 x D
Неподвижное применение: 4 x D
- Номинальное напряжение**
U₀/U: 300/500 В
- Испытательное напряжение**
3000 В
- Жила заземления**
G = с ж/з жилой заземления
X = без жилы заземления
- Температурный диапазон**
Ограниченная подвижность от -40°C до +80°C
Неподвижное применение: от -50 до +80°C

Артикул	Количество жил и сеч. в мм ²	Наружный диаметр, мм	Вес меди кг/км	Вес, кг/км
ÖLFLEX® 500 P				
0012345	2 X 1.0	7.2	19.5	64
0012346	3 G 1.0	7.6	29	77
00123473	4 G 1.0	8.5	38.4	96
00123483	5 G 1.0	9.2	48	120
0012351	2 X 1.5	8.0	29	81
0012352	3 G 1.5	8.7	43	105.3
00123543	4 G 1.5	9.6	58	135
00123533	5 G 1.5	10.8	72	158.9
0012365	3 G 2.5	10.9	72	173.2
00123553	4 G 2.5	11.9	96	204
00123663	5 G 2.5	13.2	120	254

Аналогичная продукция

- ÖLFLEX® 540 P см. страницу 82
- ÖLFLEX® 550 P* см. страницу 84

Аксессуары

- Системы маркировки см. страницу
- Наконечники для жил см. страницу
- SKINTOP® CLICK см. страницу 687
- SKINTOP® ST-M см. страницу 684
- SKINTOP® ST-M, маленькая упаковка



ÖLFLEX® 540 P

Кабели в полиуретановой оболочке с изоляцией из TPE для экстремальных условий эксплуатации, гибкие при низких температурах, износо- и маслостойкие - с VDE регистрацией

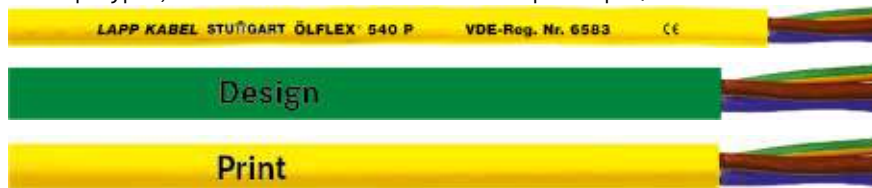

Информация

- Надёжные кабели для стройплощадок
- Класс напряжения с сечением от 1,5 мм²: 450/750 В
- VDE- испытания и регистрация

Преимущества

- Большой срок эксплуатации даже в экстремальных условиях благодаря износостойкой наружной оболочке из полиуретана
- Стойкие к смазочным материалам на основе минеральных масел, к разбавленным кислотам, к водным щелочным растворам и к другим химическим соединениям.
- Широкий температурный диапазон для применения в экстремальных климатических условиях
- Яркий цвет наружной оболочки повышает уровень безопасности применения и визуальное восприятие кабеля
- VDE- испытания

Области применения

- Кабели силовые и кабели-удлинители
- Строительное оборудование
- Строительные площадки, кемпинги, техника проведения массовых мероприятий
- Сельскохозяйственное оборудование
- Для прокладки внутри/вне помещений

Характеристики

- Стойкие к маслам и буровым жидкостям в соответствии с IEC 61892-4, прил. D
- Износостойкие и стойкие к насекомым
- Без галогенов, не распространяют горение в соответствии с IEC 60332-1-2
- Уплотнение остается гибким до -40°C
- Стойкие к гидролизу и микробам

Стандарты / Сертификаты соответствия

- VDE регистр. № 6583 до 1,0 мм²
- VDE регистр. № 6584 от 1,5 мм²
- Подходит для использования в пресной воде до 10 м глубиной при макс. температуре воды +40°C согласно EN 50565-2
- Соответствует требованиям ТР ТС 004/2011
- Соответствует требованиям ТР о ПБ №123-ФЗ, ГОСТ 31565-2012 ПРГО 1

Конструкция

- Жилы из медных лужёных тонких проволок
- Изоляция жил: термопластичный эластомер
- Общая скрутка жил
- Оболочка: полиуретан - цвет желтый
- Оболочка других цветов по запросу
- Маркировка оболочки по запросам

Технические характеристики

- Классификация ETIM 5/6**
Обозначение класса ETIM 5.0/6.0: EC001578
Описание класса ETIM 5.0/6.0: Гибкий кабель
- Маркировка жил**
Цветовая маркировка по VDE 0293-308, см. табл. Т9 в приложении (7-жильные типы с цифровой маркировкой)
- Конструкция жилы**
Класс гибкости 5 по VDE 0295/ IEC 60228
- Минимальный радиус изгиба**
Ограниченная подвижность: 10 x D
Неподвижное применение: 4 x D
- Номинальное напряжение**
До 1,0 мм²: U₀/U: 300/500 В
сеч. от 1,5 мм²: U₀/U: 450/750 В
- Испытательное напряжение**
3000 В
- Жила заземления**
G = с ж/з жилой заземления
X = без жилы заземления
- Температурный диапазон**
Ограниченная подвижность от -40°C до +90°C
Неподвижное применение: от -50 до +90°C

Артикул	Количество жил и сеч. в мм ²	Наружный диаметр, мм	Вес меди кг/км	Вес, кг/км
ÖLFLEX® 540 P U₀/U: 300/500 В				
0012452	2 X 0.75	6.2	14.4	52
0012453	3 G 0.75	6.7	21.6	63
00124543	4 G 0.75	7.3	28.8	80
00124553	5 G 0.75	8.2	36	98
0012456	7 G 0.75	9.9	51	126
0012457	2 X 1.0	6.7	19.2	53
0012458	3 G 1.0	7.1	29	72
00124593	4 G 1.0	7.7	38.4	96
00124603	5 G 1.0	8.6	48	117
0012461	7 G 1.0	10.4	68	147
ÖLFLEX® 540 P U₀/U: 450/750 В				
0012462	2 X 1.5	8.3	29	82
0012463	3 G 1.5	8.8	43	108
00124643	4 G 1.5	9.8	58	147
00124653	5 G 1.5	10.7	72	164
0012466	7 G 1.5	13.4	101	267
0012467	2 X 2.5	9.7	48	142
0012468	3 G 2.5	10.3	72	161
00124693	4 G 2.5	11.4	96	220
00124703	5 G 2.5	12.7	120	245
0012471	7 G 2.5	15.8	168	321
0012474	3 G 4	12.3	115.2	262
00124753	4 G 4	13.6	154	284
00124763	5 G 4	15.2	192	355
00124783	4 G 6	15.4	230	440
00124793	5 G 6	17.1	288	530
00124813	4 G 10	20.1	384	615
00124823	5 G 10	22.3	480	735



ÖLFLEX® 540 CP

Кабели силовые, экранированные в полиуретановой оболочке для экстремальных условий эксплуатации с VDE-регистрацией

Информация

- Надёжные кабели для стройплощадок
- Класс напряжения с сечением от 1,5 мм²: 450/750 В
- VDE- испытания и регистрация

Преимущества

- Большой срок эксплуатации даже в экстремальных условиях благодаря износостойкой наружной оболочке из полиуретана
- Стойкие к смазочным материалам на основе минеральных масел, к разбавленным кислотам, к водным щелочным растворам и к другим химическим соединениям.
- Широкий температурный диапазон для применения в экстремальных климатических условиях
- Яркий цвет наружной оболочки повышает уровень безопасности применения и визуальное восприятие кабеля
- VDE- испытания

Области применения

- Кабели силовые и кабели-удлинители
- Строительное оборудование
- Строительные площадки, кемпинги, техника проведения массовых мероприятий
- Сельскохозяйственное оборудование
- Для прокладки внутри/вне помещений

Характеристики

- Стойкие к маслам и буровым жидкостям в соответствии с IEC 61892-4, прил. D



- Износостойкие и стойкие к насечкам
- Без галогенов, не распространяют горение в соответствии с IEC 60332-1-2
- Уплотнение остается гибким до -40°C
- Соответствующая электромагнитная совместимость

Стандарты / Сертификаты соответствия

- VDE регистр. № 6583 до 1,0 мм²
- VDE регистр. № 6584 от 1,5 мм²
- Подходит для использования в пресной воде до 10 м глубиной при макс. температуре воды +40°C согласно EN 50565-2
- Соответствует требованиям TR TC 004/2011
- Соответствует требованиям TR о ПБ №123-ФЗ,ГОСТ 31565-2012 ПРГО 1

Конструкция

- Жилы из медных лужёных тонких проволок
- Изоляция жил: термопластичный эластомер
- Общая скрутка жил
- Внутренняя оболочка из термопластичного эластомера
- Общий экран в виде оплётки из лужёных медных проволок
- Оболочка: полиуретан - цвет желтый

Технические характеристики

- Классификация ETIM 5/6**
Обозначение класса ETIM 5.0/6.0: EC001578
Описание класса ETIM 5.0/6.0: Гибкий кабель
- Маркировка жил**
Цветовая маркировка по VDE 0293-308, см. табл. T9 в приложении (7-жильные типы с цифровой маркировкой)
- Конструкция жилы**
Класс гибкости 5 по VDE 0295/IEC 60228
- Минимальный радиус изгиба**
Ограниченная подвижность 12,5 x D
Неподвижное применение: 6 x D
- Номинальное напряжение**
До 1,0 мм²: U₀/U: 300/500 В
сеч. от 1,5 мм²: U₀/U: 450/750 В
- Испытательное напряжение**
3000 В
- Жила заземления**
G = с ж/з жилой заземления
X = без жилы заземления
- Температурный диапазон**
Ограниченная подвижность от -40°C до +90°C
Неподвижное применение: от -50 до +90°C

Артикул	Количество жил и сеч. в мм ²	Наружный диаметр, мм	Вес меди кг/км	Вес, кг/км
ÖLFLEX® 540 CP U₀/U: 300/500 В				
0012752	2 X 0.75	8.2	43.9	103
0012753	3 G 0.75	8.5	67.6	140
00127553	5 G 0.75	10.2	75	164
0012757	2 X 1.0	8.5	65.2	138
0012758	3 G 1.0	9.3	74.9	153
00127603	5 G 1.0	10.8	87.2	184
0012761	7 G 1.0	12.6	138.5	281
ÖLFLEX® 540 CP U₀/U: 450/750 В				
0012762	2 X 1.5	10.5	67.7	159
0012763	3 G 1.5	11.0	82.3	181
00127643	4 G 1.5	12.0	101.8	218
00127653	5 G 1.5	13.7	143.3	287
0012766	7 G 1.5	16.6	195.7	394
0012767	2 X 2.5	11.9	92.4	213
0012768	3 G 2.5	12.5	119	263
00127693	4 G 2.5	14.2	168.2	334
00127703	5 G 2.5	15.7	204.7	416
00127753	4 G 4	17.0	240.1	476
00127783	4 G 6	18.4	355.5	634
00127793	5 G 6	20.5	452.9	770
00127813	4 G 10	22.3	577.8	993
00127823	5 G 10	25.3	681.2	1151

Аналогичная продукция

- ÖLFLEX® 440 CP см. страницу 79

Аксессуары

- SKINDICHT® SM-PE-M см. страницу 744
- SKINTOP® MS-HF-M SC см. страницу 707
- SKINTOP® MS-SC-M см. страницу 701



ÖLFLEX® 550 P*

Кабели силовые в оболочке из полиуретана для электроинструмента по Европейскому гармонизированному стандарту (HAR)



Информация

- Высокая механическая прочность
- Хорошая маслостойкость
- H05BQ-F / H07BQ-F

Технические характеристики

- Классификация ETIM 5/6**
Обозначение класса ETIM 5.0/6.0: EC001578
Описание класса ETIM 5.0/6.0: Гибкий кабель
- Маркировка жил**
Цветовая маркировка по VDE 0293-308, см. табл. T9 в приложении
- Конструкция жилы**
Класс гибкости 5 по VDE 0295 / IEC 60228
- Минимальный радиус изгиба**
Подвижное применение: 12,5 x D
Неподвижное применение: 4 x D
- Номинальное напряжение**
До 1,0 мм²: U₀/U: 300/500 В
сеч. от 1,5 мм²: U₀/U: 450/750 В
- Испытательное напряжение**
3000 В
- Жила заземления**
G = с ж/з жилой заземления
X = без жилы заземления
- Температурный диапазон**
Ограниченная подвижность от -40°C до +90°C
Неподвижное применение: от -50 до +90°C

Преимущества

- По гармонизированному стандарту для Европы
- Большой срок эксплуатации даже в экстремальных условиях благодаря износостойкой наружной оболочке из полиуретана
- Стойкие к смазочным материалам на основе минеральных масел, к разбавленным кислотам, к водным щелочным растворам и к другим химическим соединениям.
- Широкий температурный диапазон для применения в экстремальных климатических условиях
- Яркий цвет наружной оболочки повышает уровень безопасности применения и визуальное восприятие кабеля

Характеристики

- Маслостойкие
- Износостойкие и стойкие к насекомым
- Уплотнение остается гибким до -40°C
- Стойкие к гидролизу и микробам

Стандарты / Сертификаты соответствия

- EN 50525-2-21
- H05BQ-F / H07BQ-F
- Соответствует требованиям ТР ТС 004/2011
- Соответствует требованиям ТР о ПБ №123-ФЗ, ГОСТ 31565-2012 ПРГО 1

Конструкция

- Жилы из медных лужёных тонких проволок
- Изоляция жил: резиновая смесь
- Общая скрутка жил
- Наружная оболочка из полиуретана
- Цвет оболочки: оранжевый

Области применения

- Ручной электроинструмент, например, дрели, электропилы, точильный электроинструмент
- Строительные площадки, кемпинги, техника проведения массовых мероприятий
- Строительное оборудование
- Сельскохозяйственное оборудование
- Для прокладки внутри/вне помещений

Артикул	Количество жил и сеч. в мм ²	Наружный диаметр, мм	Вес меди кг/км	Вес, кг/км
ÖLFLEX® 550 P U₀/U: 300/500 В				
0013600	2 X 0.75	5.7 - 7.4	14.4	50
0013601	3 G 0.75	6.2 - 8.1	21.6	64
00136023	4 G 0.75	6.8 - 8.8	28.8	78
00136033	5 G 0.75	7.6 - 9.9	36	98
0013610	2 X 1.0	6.1 - 8.0	19.2	60
0013611	3 G 1.0	6.5 - 8.5	29	74
00136123	4 G 1.0	7.1 - 9.3	38.4	92
00136133	5 G 1.0	8.0 - 10.3	48	114
ÖLFLEX® 550 P U₀/U: 450/750 В				
0013620	2 X 1.5	7.6 - 9.8	29	87
0013621	3 G 1.5	8.0 - 10.4	43	108
00136223	4 G 1.5	9.0 - 11.6	58	137
00136233	5 G 1.5	9.8 - 12.7	72	165
0013630	2 X 2.5	9.0 - 11.6	48	90
0013631	3 G 2.5	9.6 - 12.4	72	161
00136323	4 G 2.5	10.7 - 13.8	96	206
00136333	5 G 2.5	11.9 - 16.3	120	254

* Торговый продукт Lapp

Фотографии и иллюстрации представлены не в точном масштабе и не являются точными до подробностей иллюстрациями соответствующих изделий.

Аналогичная продукция

- ÖLFLEX® ROBUST 200 см. страницу 70
- H05RN-F см. страницу 86
- H07RN-F см. страницу 87
- H07RN-F, с улучшенными характеристиками см. страницу 88
- ÖLFLEX® 500 P см. страницу 81
- ÖLFLEX® 540 P см. страницу 82

Аксессуары

- Режущие инструменты см. страницу
- Инструменты для удаления изоляции см. страницу
- SKINTOP® MS-M см. страницу 696
- SKINTOP® ST-M см. страницу 684
- SKINTOP® ST-M, маленькая упаковка
- SKINTOP® BS-M METAL / SKINTOP® BSR-M METAL см. страницу 698



H05RR-F

Кабели в резиновой оболочке для легких механических нагрузок и ручных электроприборов в быту / бюро

Информация

- Лёгкие механические нагрузки



Преимущества

- Типы кабелей по гармонизированным стандартам <HAR> и с маркировкой <HAR> для ускоренной приёмки кабелей в эксплуатацию в Европе (CENELEC).

Области применения

- ПК и устройства электроснабжения в соотв. с EN 50565-2
- Для электрооборудования мастерских при легких механических нагрузках
- В соотв. с EN 50565-2: в помещениях с сухой или влажной средой, ограниченно вне помещений, не в промышленных или с/х предприятиях, кроме цехов резки металлов, не для подключения промышленных электроинструментов
- Оборудование для проведения концертных и массовых мероприятий

Характеристики

- Стойкие к озону

Стандарты / Сертификаты соответствия

- <HAR> одобрение в соотв. с EN 50525-2-21
- Соответствует требованиям TP TC 004/2011

Конструкция

- Медная жила по стандарту HAR
- Изоляция жил из резиновой смеси типа EI 4
- Наружная оболочка: резиновая смесь, тип EM 3

Технические характеристики

- Классификация ETIM 5/6**
Обозначение класса ETIM 5.0/6.0: EC001578
Описание класса ETIM 5.0/6.0: Гибкий кабель
- Маркировка жил**
Цветовая маркировка по HD 308/VDE 0293-308
- Конструкция жилы**
из тонких медных проволок кл. гибкости 5 по VDE 0295/ IEC 60228
- Минимальный радиус изгиба**
4 до 8 x D (EN 50565-1)
- Номинальное напряжение**
U₀/U: 300/500 В
- Испытательное напряжение**
2000 В
- Жила заземления**
G = с ж/з жилой заземления
X = без жилы заземления
- Допустимая токовая нагрузка**
В соответствии с IEC 60364-5-52/VDE 0298-4
EN 50565-1/ VDE 0298-565-1
- Температурный диапазон**
Подвижное применение:
от -25 до +60°C

Артикул	Количество жил и сеч. в мм ²	Наружный диаметр, мм	Вес меди кг/км	Вес, кг/км
H05RR-F				
1600203	2 X 0.75	5.7 - 7.4	14.4	61
1600207	3 G 0.75	6.2 - 8.1	21.6	75
1600204	2 X 1.0	6.1 - 8.0	19.2	73
1600208	3 G 1.0	6.5 - 8.5	28.8	86
16002113	4 G 1.0	7.1 - 9.3	38.4	105
1600205	2 X 1.5	7.6 - 9.8	28.8	115
1600200	3 G 1.5	8.0 - 10.4	43.2	135
16002013	4 G 1.5	9.0 - 11.6	57.6	165
16002023	5 G 1.5	9.8 - 12.7	72	190
1600206	2 X 2.5	9.0 - 11.6	48	160
1600209	3 G 2.5	9.6 - 12.4	72	190
16002123	4 G 2.5	10.7 - 13.8	96	235
16002133	5 G 2.5	11.9 - 15.3	120	285

Аналогичная продукция

- H05RN-F см. страницу 86



H05RN-F

Кабели в резиновой оболочке для ручных электроприборов, гирлянд или электрической декорации



Информация

- Маслостойкие

Преимущества

- Типы кабелей по гармонизированным стандартам <HAR> и с маркировкой <HAR> для ускоренной приёмки кабелей в эксплуатацию в Европе (CENELEC).

Области применения

- В соотв. с EN 50565-2: для применения в домашнем хозяйстве, на кухне, в офисе, для подключения приборов под действием лёгких механических нагрузок
- В соотв. с EN 50565-2: при условиях макс. температуры на жиле до +60°C, и макс. температуры окружающей среды до +50°C и наличия защиты от озона подходит для постоянного использования на открытом воздухе без влияния механических нагрузок

Характеристики

- Не поддерживают горение в соответствии с IEC 60332-1-2
- Маслостойкие в соответствии с IEC 60811-404

Стандарты / Сертификаты соответствия

- <HAR> одобрение в соотв. с EN 50525-2-1
- Соответствует требованиям ТР ТС 004/2011
- Соответствует требованиям ТР о ПБ №123-ФЗ, ГОСТ 31565-2012 ПРГО 1

Конструкция

- Медная жила по стандарту HAR
- Изоляция жил из резиновой смеси типа EI 4
- Наружная оболочка: резиновая смесь, тип EM 2

Технические характеристики

- Классификация ETIM 5/6**
Обозначение класса ETIM 5.0/6.0: EC001578
Описание класса ETIM 5.0/6.0: Гибкий кабель
- Маркировка жил**
Цветовая маркировка по HD 308/VDE 0293-308
- Конструкция жилы**
из тонких медных проволок кл. гибкости 5 по VDE 0295/ IEC 60228
- Минимальный радиус изгиба**
4 до 8 x D (EN 50565-1)
- Номинальное напряжение**
U₀/U: 300/500 В
- Испытательное напряжение**
2000 В
- Жила заземления**
G = с ж/з жилой заземления
X = без жилы заземления
- Допустимая токовая нагрузка**
В соответствии с IEC 60364-5-52/VDE 0298-4
EN 50565-1/ VDE 0298-565-1
- Температурный диапазон**
Подвижное применение:
от -25 до +60°C

Артикул	Количество жил и сеч. в мм ²	Наружный диаметр, мм	Вес меди кг/км	Вес, кг/км
H05RN-F				
1600250	2 X 0.75	5.7 - 7.4	14.4	55
1600252	3 G 0.75	6.2 - 8.1	21.6	68
16002583	4 G 0.75	6.8 - 8.8	28.8	81
1600251	2 X 1.0	6.1 - 8.0	19.2	63
1600253	3 G 1.0	6.5 - 8.5	28.8	78

Аналогичная продукция

- H07RN-F см. страницу 87



H07RN-F

Прочная стандартная конструкция

Информация

- Средние механические нагрузки
- Маслостойкие



- Преимущества**
- Для применений с повышенной механической стойкостью
 - 1000 В, неподвижная и защищённая прокладка
 - Одножильные кабели H07RN-F могут применяться для прокладки защищенной от короткого замыкания и замыкания на землю в соответствии с стандартом IEC 60364-5-52/ HD 60364-5-52/ VDE 0100 Part 520

- Области применения**
- ПК и устройства электроснабжения в соотв. с EN 50565-2
 - Средние механические нагрузки
 - Промышленные сферы, сельское хозяйство
 - В помещениях с сухой или влажной средой, так же вне помещений (при условии соблюдения всех технических характеристик кабелей) по EN 50565-2

- Характеристики**
- Не поддерживают горение в соответствии с IEC 60332-1-2
 - Маслостойкие в соответствии с IEC 608 11-404

- Стандарты / Сертификаты соответствия**
- Тип кабеля <HAR> сертифицирован в соответствии с EN 50525-2-21
 - Соответствует требованиям TP TC 004/2011
 - Соответствует требованиям TP о ПБ №123-ФЗ, ГОСТ 31565-2012 ПРГО 1

- Конструкция**
- Медная жила по стандарту HAR
 - Изоляция жил из резиновой смеси типа EI 4
 - Наружная оболочка: резиновая смесь, тип EM 2

Технические характеристики

Классификация ETIM 5/6
 Обозначение класса ETIM 5.0/6.0: EC001578
 Описание класса ETIM 5.0/6.0: Гибкий кабель

Маркировка жил
 До 5 жил: по VDE 0293-308 (табл. T9 в приложении)
 От 6 жил: черные с белой цифровой маркировкой

Конструкция жилы
 из тонких медных проволок кл. гибкости 5 по VDE 0295/ IEC 60228

Минимальный радиус изгиба
 4 до 8 x D (EN 50565-1)

Номинальное напряжение
 U₀/U: 450/750 В

Испытательное напряжение
 2500 В

Жила заземления
 G = с ж/з жилой заземления
 X = без жилы заземления

Допустимая токовая нагрузка
 В соответствии с IEC 60364-5-52/ VDE 0298-4
 EN 50565-1/ VDE 0298-565-1

Температурный диапазон
 от -25 до +60°C

Артикул	Количество жил и сеч. в мм ²	Наружный диаметр, мм	Вес меди кг/км	Вес, кг/км
H07RN-F				
1600096	1 X 1.5	5.7 - 6.5	14,4	59
1600099	1 X 2.5	6.3 - 7.2	24	72
1600097	1 X 4	7.2 - 8.1	38,4	99
1600098	1 X 6	7.9 - 8.8	57,6	130
1600194	1 X 10	9.5 - 10.7	96	230
1600195	1 X 16	10.8 - 12.0	153,6	320
1600196	1 X 25	12.7 - 14.0	240	450
1600193	1 X 35	14.3 - 15.9	336	605
1600197	1 X 50	16.5 - 18.2	480	825
1600189	1 X 70	18.6 - 20.5	672	1090
1600190	1 X 95	20.8 - 22.9	912	1405
1600198	1 X 120	22.8 - 25.1	1152	1745
1600191	1 X 150	25.2 - 27.6	1440	1887
1600175	1 X 185	27.6 - 30.2	1776	2274
1600177	1 X 240	30.6 - 33.5	2304	2955
30015435	1 X 300	33.5 - 36.7	2880	3479
1600117	3 G 1,0	8.3 - 9.6	28,8	130
1600199	2 X 1,5	8.5 - 9.9	28,8	135
1600103	3 G 1,5	9.2 - 10.7	43,2	165
16001233	4 G 1,5	10.2 - 11.7	57,6	200
16001043	5 G 1,5	11.2 - 12.8	72	240
1600151	7 G 1,5	14.7 - 16.5	100,8	385
1600148	12 G 1,5	17.6 - 19.8	172,8	516
1600259	19 G 1,5	20.7 - 26.3	273,6	800
1600166	24 G 1,5	24.3 - 27.0	345,6	882
1600263	25 G 1,5	25.1 - 25.9	360	920
1600187	2 X 2,5	10.2 - 11.7	48	195
1600118	3 G 2,5	10.9 - 12.5	72	235
16001053	4 G 2,5	12.1 - 13.8	96	290
16001293	5 G 2,5	13.3 - 15.1	120	294

Артикул	Количество жил и сеч. в мм ²	Наружный диаметр, мм	Вес меди кг/км	Вес, кг/км
1600152	7 G 2,5	17.1 - 19.3	168	520
1600154	12 G 2,5	20.6 - 23.1	288	810
1600156	19 G 2,5	25.5 - 31.0	456	1200
1600157	24 G 2,5	28.8 - 31.9	576	1298
1600186	2 X 4	11.8 - 13.4	76,8	270
1600119	3 G 4	12.7 - 14.4	115,2	320
16001063	4 G 4	14.0 - 15.9	153,6	395
16001303	5 G 4	15.6 - 17.6	192	485
1600161	7 G 4	20.1 - 22.4	268,8	681
1600120	3 G 6	14.1 - 15.9	172,8	360
16001073	4 G 6	15.7 - 17.7	230,4	475
16001313	5 G 6	17.5 - 19.6	288	760
1600121	3 G 10	19.1 - 21.3	288	880
16001083	4 G 10	20.9 - 23.3	384	1060
16001093	5 G 10	22.9 - 25.6	480	1300
1600122	3 G 16	21.8 - 24.3	460,8	1090
16001103	4 G 16	23.8 - 26.4	614,4	1345
16001113	5 G 16	26.4 - 29.2	768	1680
16001123	4 G 25	28.9 - 32.1	960	1995
16001133	5 G 25	32.0 - 35.4	1200	2470
1600124	3 G 35	29.3 - 32.5	1008	1910
16001143	4 G 35	32.5 - 36.0	1344	2645
16001363	5 G 35	35.7 - 39.5	1680	2810
16001153	4 G 50	37.7 - 41.5	1920	3635
1600126	5 G 50	41.8 - 46.6	2400	4050
16001163	4 G 70	42.7 - 47.1	2688	4830
16001283	4 G 95	48.4 - 53.2	3648	6320
16001323	4 G 120	53.0 - 57.5	4608	6830
16000883	4 G 150	58.0 - 63.6	5760	8320
1600141	4 G 185	64.0 - 69.7	7104	9800
1600183	4 G 240	72.0 - 79.2	9216	12800



H07RN-F, с улучшенными характеристиками

Кабели с прочной конструкцией, без галогенов, для длительного погружения в воду; стойкие к изгибанию/ торсионному кручению (ветросиловые установки), УФ-лучам и озону: - 40°C до + 90°C



Информация

- Без галогенов с низким дымо-/ газовыделением
- Торсионное кручение/подвижное применение: -40°C до +90°C
- Длительное использование под водой на глубине 100 м

Преимущества

- Одножильные кабели H07RN-F могут применяться для прокладки защищенной от короткого замыкания и замыкания на землю в соответствии с стандартом IEC 60364-5-52/ HD 60364-5-52/ VDE 0100 Part 520
- Более водостойкий чем H07RN-F и H07RN8-F
- Температурный диапазон токопроводящей жилы допускает прокладку кабелей вне помещений и выше, чем у кабелей типов H07RN-F, H07ZZ-F, H07BN4-F, NSSHÖU

Области применения

- Средние механические нагрузки (H07RN-F) / для использования в промышленности, сельском хозяйстве
- Ручные электроприборы согласно HD5 16/VDE0298-300
- Внепомещений в соотв. с EN 50565-2
- В зданиях или промышленных объектах с большой концентрацией людей и ценностей

Характеристики

- Маслостойкие в соотв. с EN 60811-404; высокая стойкость к износам, влиянию атмосферы, консистентных смазок, смазочных и минеральных масел
- Стойкие к УФ-излучению, озону (в соотв. с EN 60811), низким температурам (гибкая жила до -40°C) и высоким температурам (+90°C)

- Стойкость к кручению конденсатной ловушки (ветротурбина) ==>TW-0, TW-1 и TW-2: от -40°C до +90°C / 2 000 циклов (5 000 циклов от +5°C) / угол кручения +/-150 ° на метр при одном вращении в минуту
- Непрерывное долговременное погружение (AD8) в воду на глубину до 100 м (не питьевую, температура воды не менее +5°C, только стоячая вода без течения и движения водного транспорта)
- Без содержания галогенов в соотв. с EN 60754 (части 1 и 2), не распространяет горение в соотв. с IEC 60332-1-2, низкая плотность дымовых газов (LS) в соотв.с EN 61034-2

Стандарты / Сертификаты соответствия

- Тип кабеля <HAR> сертифицирован в соответствии с EN 50525-2-21
- Соответствует требованиям TR TC 004/2011
- Соответствует требованиям TR о ПБ №123-ФЗ,ГОСТ 31565-2012 ПРГО 1

Конструкция

- Жилы из лужёных медных проволок
- Изоляция жил: специальная резина
- Наружная оболочка из специальной резиновой смеси

Технические характеристики

Классификация ETIM 5/6
Обозначение класса ETIM 5.0/6.0: EC001578
Описание класса ETIM 5.0/6.0: Гибкий кабель

Маркировка жил
До 5 жил: по VDE 0293-308 (табл. T9 в приложении)
От 6 жил: черные с белой цифровой маркировкой

Конструкция жилы
из тонких медных проволок кл. гибкости 5 по VDE 0295/ IEC 60228

Применение в ветросиловых установках
TW-0 и TW-2, см. таблицу T0 в приложении к каталогу

Минимальный радиус изгиба
Подвижное применение: 6 x D
Неподвижное применение: 4 x D

Номинальное напряжение
U₀/U: 450/750 В

Испытательное напряжение
2500 В

Жила заземления
G = с ж/з жилой заземления
X = без жилы заземления

Допустимая токовая нагрузка
В соответствии с IEC 60364-5-52/ VDE 0298-4
EN 50565-1/ VDE 0298-565-1

Температурный диапазон
Подвижное применение:
-40°C до +90°C
Неподвижное применение:
от -50 до +90°C

Артикул	Количество жил и сеч. в мм ²	Наружный диаметр, мм	Вес меди кг/км	Вес, кг/км
H07RN-F, с улучшенными характеристиками				
4533027	3 G 1.0	8.3 - 10.7	28.8	140
4533061	4 G 1.0	9.2 - 11.9	38.4	160
4533062	4 X 1.0	9.2 - 11.9	38.4	160
4533091	5 G 1.0	10.2 - 13.1	48	200
4533000	1 X 1.5	5.7 - 7.1	14.4	55
4533020	2 X 1.5	8.5 - 11.0	28.8	125
4533029	3 G 1.5	9.2 - 11.9	43.2	172
4533063	4 G 1.5	10.2 - 13.1	57.6	200
4533064	4 X 1.5	10.2 - 13.1	57.6	200
4533093	5 G 1.5	11.2 - 14.4	72	250
4533111	7 G 1.5	14.7 - 18.7	100.8	430
4533113	12 G 1.5	17.6 - 22.4	172.8	620
4533001	1 X 2.5	6.3 - 7.9	24	72
4533021	2 X 2.5	10.2 - 13.1	48	173
4533031	3 G 2.5	10.9 - 14.0	72	225
4533065	4 G 2.5	12.1 - 15.5	96	285
4533066	4 X 2.5	12.1 - 15.5	96	285
4533095	5 G 2.5	13.3 - 17.0	120	345
4533115	12 G 2.5	20.6 - 26.2	288	850
4533002	1 X 4	7.2 - 9.0	38.4	98
4533022	2 X 4	11.8 - 15.1	76.8	239
4533033	3 G 4	12.7 - 16.2	115.2	325
4533067	4 G 4	14.0 - 17.9	153.6	395
4533097	5 G 4	15.6 - 19.9	192	485
4533003	1 X 6	7.9 - 9.8	57.6	127
4533023	2 X 6	13.1 - 16.8	115.2	330
4533035	3 G 6	14.1 - 18.0	172.8	415
4533069	4 G 6	15.7 - 20.0	230.4	535

Артикул	Количество жил и сеч. в мм ²	Наружный диаметр, мм	Вес меди кг/км	Вес, кг/км
4533099	5 G 6	17.5 - 22.2	288	648
4533004	1 X 10	9.5 - 11.9	96	192
4533024	2 X 10	17.7 - 22.6	192	590
4533037	3 G 10	19.1 - 24.2	288	712
4533071	4 G 10	20.9 - 26.5	384	920
4533005	1 X 16	10.8 - 13.4	153.6	262
4533039	3 G 16	21.8 - 27.6	460.8	990
4533073	4 G 16	23.8 - 30.1	614.4	1290
4533006	1 X 25	12.7 - 15.8	240	375
4533041	3 G 25	26.1 - 33.0	720	1395
4533075	4 G 25	28.9 - 36.6	960	1930
4533101	5 G 25	32.0 - 40.4	1200	2500
4533007	1 X 35	14.3 - 17.9	336	493
4533043	3 G 35	29.3 - 37.1	1008	1815
4533077	4 G 35	32.5 - 41.4	1344	2470
4533103	5 G 35	35.7 - 45.1	1680	3250
4533008	1 X 50	16.5 - 20.6	480	675
4533045	3 G 50	34.1 - 42.9	1440	2470
4533079	4 G 50	37.7 - 47.5	1920	3320
4533105	5 G 50	41.8 - 53.0	2400	4408
4533009	1 X 70	18.6 - 23.3	672	914
4533081	4 G 70	42.7 - 54.0	2688	4420
4533107	5 G 70	47.5 - 60.0	3360	5863
4533010	1 X 95	20.8 - 26.0	912	1200
4533083	4 G 95	48.4 - 61.0	3648	5750
4533109	5 G 95	54.0 - 67.0	4560	7537
4533011	1 X 120	22.8 - 28.6	1152	1481
4533085	4 G 120	53.0 - 66.0	4608	6990
4533012	1 X 150	25.2 - 31.4	1440	1833
4533087	4 G 150	58.0 - 73.0	5760	8650
4533013	1 X 185	27.6 - 34.4	1776	2190
4533089	4 G 185	64.0 - 80.0	7104	9785
4533014	1 X 240	30.6 - 38.3	2304	2780
4533015	1 X 300	33.5 - 41.9	2880	3310
4533016	1 X 400	37.4 - 46.8	3840	4320
4533017	1 X 500	41.3 - 52.0	4800	5342

Аксессуары

- KNIPEX кабельные кусачки см. страницу 980
- KNIPEX ножницы с храповым механизмом см. страницу 980
- V 1311-A Опрессовочный инструмент, гидравлический см. страницу 1014
- STAR STRIP Инструмент для удаления оболочки см. страницу 985
- PVL 1300 опрессовочный инструмент, работает от аккумулятора см. страницу 1015



H07ZZ-F

Безгалогеновые кабели для прокладки в местах с большой концентрацией людей и материальных ценностей



Информация

- Без галогенов

Технические характеристики



Классификация ETIM 5/6

Обозначение класса ETIM 5.0/6.0: EC001578
Описание класса ETIM 5.0/6.0: Гибкий кабель



Маркировка жил

До 5 жил: по VDE 0293-308 (табл. T9 в приложении)
От 6 жил: черные с белой цифровой маркировкой



Конструкция жилы

из тонких медных проволок кл. гибкости 5 по VDE 0295/ IEC 60228



Минимальный радиус изгиба

4 до 8 x D (EN 50565-1)



Номинальное напряжение

U_0/U : 450/750 В
при неподвижном и защищенном применении:
 U_0/U : 600/1000 В



Испытательное напряжение

2500 В



Жила заземления

G = с ж/з жилой заземления
X = без жилы заземления



Допустимая токовая нагрузка

VDE 0298 ч. 4
EN 50565-1/ VDE 0298-565-1



Температурный диапазон

Неподвижное применение:
от -40 до +90 C
Подвижное применение:
от -5 до +90 C

Преимущества

- Безгалогеновые, многостороннее применение
- В соответствии со стандартом VDE 0100-711 в зданиях без систем пожарной сигнализации, для проведения выставок, шоу должны быть проложены кабели с низким выделением дымовых газов в случае пожара
- Типы кабелей по гармонизированным стандартам <HAR> и с маркировкой <HAR> для ускоренной приемки кабелей в эксплуатацию в Европе (CENELEC).

Области применения

- Оборудование для сцен
- Подвижные электроприборы и машины
- В помещениях с сухой или влажной средой, так же вне помещений (при условии соблюдения всех технических характеристик кабелей) по EN 50565-2
- В зданиях или промышленных объектах с большой концентрацией людей и ценностей

Характеристики

- Незначительная коррозионная активность дымовых газов в случае пожара
- Не поддерживают горение в соотв. с IEC 60332-1-2 и не распространяют горение в соотв. с IEC 60332-3-24
- Незначительная плотность дымовых газов в случае пожара по IEC 61034
- Стойкие к озону по EN 50363-6, EN 60811-403, EN 50396-8.1.3

Стандарты / Сертификаты соответствия

- Сертификация типа кабеля <HAR> H07ZZ-F в соотв. с EN 50525-3-21
- Соответствует требованиям TR TC 004/2011
- Соответствует требованиям TR о ПБ №123-ФЗ, ГОСТ 31565-2012 ПРГП 3 нГ(С).

Конструкция

- Жилы из лужёных медных проволок
- Изоляция жил: резиновый компаунд, безгалогенный
- Наружная оболочка: безгалогеновая резиновая смесь

Артикул	Количество жил и сеч. в мм ²	Наружный диаметр, мм	Вес меди кг/км	Вес, кг/км
H07ZZ-F				
1600810	3 G 1.5	9.2 - 11.9	43.2	125
1600811	4 G 1.5	10.2 - 13.1	57.6	155
1600812	5 G 1.5	11.2 - 14.4	72	190
1600815	14 G 1.5	18.8 - 21.3	201.6	570
1600816	18 G 1.5	20.7 - 26.3	259.2	750
1600820	3 G 2.5	10.9 - 14.0	72	185
1600821	4 G 2.5	12.1 - 15.5	96	235
1600822	5 G 2.5	13.3 - 17.0	120	290
1600823	7 G 2.5	17.1 - 21.8	168	520
1600825	14 G 2.5	22.2 - 25.0	336	860
1600836	4 G 4	14.0 - 17.9	153.6	325
1600837	5 G 4	15.6 - 19.9	192	410
1600841	4 G 6	15.7 - 20.0	230.4	440
1600842	5 G 6	17.5 - 22.2	288	550
1600844	4 G 10	20.9 - 26.5	384	770
1600845	5 G 10	22.9 - 29.1	480	950
1600847	4 G 16	23.8 - 30.1	614.4	1070
1600849	4 G 25	28.9 - 36.6	960	1570
1600851	4 G 35	32.5 - 41.1	1344	2040
1600852	4 G 50	37.7 - 47.5	1920	2810

Аналогичная продукция

- H07RN-F см. страницу 87
- H07RN-F, с улучшенными характеристиками см. страницу 88

Аксессуары

- Система CLICK см. страницу
- KNIPEX кабельные кусачки см. страницу 980
- EASY STRIP Инструмент для удаления изоляции см. страницу 988
- PEW 8.87 Клещи для обжима наконечников см. страницу 1000



H01N2-D

Сварочные кабели

Информация

- Сварочные кабели в соответствии со стандартом EN 50525-2-8 1
- Ранее - тип VDE NSLFFÖU



Преимущества

- Типы кабелей по гармонизированным стандартам <HAR> и с маркировкой <HAR> для ускоренной приёмки кабелей в эксплуатацию в Европе (CENELEC).

Области применения

- Как сварочный использовать только в соотв. с EN 50565-2
- Для использования в ручных электрододержателях до 100 В
- Для применения в помещениях с сухой или влажной средой
- Для передачи высоких токов от электросварочных аппаратов к электрододержателям при дуговой сварке

Характеристики

- Не поддерживают горение в соответствии с IEC 60332-1-2

Стандарты / Сертификаты соответствия

- Тип кабеля <HAR> H01N2-D в соотв. с EN 50525-2-8 1
- Соответствует требованиям TR TC 004/2011
- Соответствует требованиям TR о ПБ №123-ФЗ,ГОСТ 31565-2012 ПРГО 1

Конструкция

- Медная жила по стандарту HAR
- Конструкция жил сеч. до 95 мм² соответствует кл. гибкости 6 и от сеч. 120 мм² кл. гибкости 5 по VDE 0295
- Сепаратор из синтетической плёнки или бумаги
- Наружная оболочка из резиновой смеси, тип EM5

Технические характеристики

- Классификация ETIM 5/6**
Обозначение класса ETIM 5.0/6.0: EC000824
Описание класса ETIM 5.0/6.0: Сварочный кабель
- Конструкция жилы**
H01N2-D в соответствии с нормами EN 50525-2-8 1
- Минимальный радиус изгиба**
Подвижное применение: 12 x D
- Номинальное напряжение**
U₀/U: 100/100 В
- Испытательное напряжение**
1000 В
- Допустимая токовая нагрузка**
В соответствии с VDE 0298 ч. 4 таблица 16
EN 50565-1/ VDE 0298-565-1
- Температурный диапазон**
Подвижное применение:
от -25 до +85°С

Артикул	Сечение жилы, мм ²	Наружный диаметр, мм	Вес меди кг/км	Вес, кг/км
H01N2-D				
2310026	10	7.7 - 9.7	96	171
2210700	16	8.8 - 11.0	153.6	198
2210701	25	10.1 - 12.7	240	305
2210702	35	11.4 - 14.2	336	415
2210703	50	13.2 - 16.5	480	555
2210704	70	15.3 - 19.2	672	765
2210705	95	17.1 - 21.4	912	1010
2210706	120	19.2 - 24.0	1152	1262
2210707	150	21,1 - 26,4	1440	1610
2210708	240	25,8 - 32,1	2304	2520

Аксессуары

- KNIPEX кабельные кусачки см. страницу 980



NSSHÖU

Кабели в резиновой оболочке, износостойкие, для горнодобывающей промышленности



Преимущества

- Для применения в условиях очень высоких механических нагрузок
- Возможно применение одножильных кабелей в сварочных аппаратах
- Нет антистатических свойств

Области применения

- Для горнодобывающей промышленности, также для разработок открытым способом
- Для подвижного электрооборудования и машин
- В областях с экстремальными условиями
- Как вне помещений, так и в помещениях с сухой или влажной средой

Характеристики

- Не распространяет горение согл. IEC 60332-1-2
- Маслостойкие в соответствии с IEC 608 11-404
- Высокая прочность к раздиру
- Износостойкие

Стандарты / Сертификаты соответствия

- Кабель типа <VDE> NSSHÖU в соотв. с VDE 0250-8 12
- Соответствует требованиям TP TC 004/2011
- Соответствует требованиям TP о ПБ №123-ФЗ, ГОСТ 31565-2012 ПРГО 1

Конструкция

- Жилы из медных лужёных тонких проволок
- Изоляция жил: резиновая смесь типа 3GI3
- Внутренняя оболочка: резиновая смесь типа GM 1b или 5GM5
- Наружная оболочка: резиновая смесь типа 5GM5

Информация

- Горнодобывающая промышленность
- Для применения вне помещений
- Маслостойкие

Технические характеристики

- Классификация ETIM 5/6**
Обозначение класса ETIM 5.0/6.0: EC000057
Описание класса ETIM 5.0/6.0: Силовой кабель
- Маркировка жил**
До 5 жил: по VDE 0293-308 (табл. T9 в приложении)
От 6 жил: черные с белой цифровой маркировкой
- Конструкция жилы**
из тонких медных проволок кл. гибкости 5 по VDE 0295/ IEC 60228
- Минимальный радиус изгиба**
Подвижное применение: 10 x D
Неподвижное применение: 5 x D
- Номинальное напряжение**
U₀/U: 600/1000 В
- Испытательное напряжение**
3000 В
- Жила заземления**
G = с ж/з жилой заземления
X = без жилы заземления
- Допустимая токовая нагрузка**
В соответствии с VDE 0298 ч. 4 табл. 15
- Температурный диапазон**
Подвижное применение: от -25 до +90 °C
Неподвижное применение: от -40 до +90 °C

Артикул	Количество жил и сеч. в мм ²	Наружный диаметр, мм	Вес меди кг/км	Вес, кг/км
NSSHÖU-O				
1600500	1 X 16	10.9	153.6	260
1600501	1 X 25	13.3	240	390
1600502	1 X 35	14.4	336	500
1600503	1 X 50	16.7	480	680
1600504	1 X 70	18.9	672	900
1600505	1 X 95	21.0	912	1150
1600506	1 X 120	23.3	1152	1440
1600507	1 X 150	25.2	1440	1750
1600508	1 X 185	28.4	1776	2180
1600509	1 X 240	31.4	2304	2790
NSSHÖU-J				
1600516	3 G 1.5	11.8	43.2	200
16005243	4 G 1.5	12.7	57.6	230
16005333	5 G 1.5	13.6	72	280
1600517	3 G 2.5	13.2	72	260
16005253	4 G 2.5	15.4	96	360
16005343	5 G 2.5	16.5	120	420
1600541	7 G 2.5	20.0	168	600
1600544	12 G 2.5	26.0	288	860
16005263	4 G 4	16.9	153.6	470
16005353	5 G 4	18.2	192	550
16005273	4 G 6	18.3	230.4	580
16005363	5 G 6	20.6	288	740
16005283	4 G 10	22.3	384	950
16005373	5 G 10	24.1	480	1100
16005293	4 G 16	26.1	614	1400
16005383	5 G 16	28.3	768	1720
16005303	4 G 25	31.2	960	2000
16005313	4 G 35	34.1	1344	2700
16005323	4 G 50	41.0	1920	3700

Аналогичная продукция

- H07RN-F, с улучшенными характеристиками см. страницу 88
- ÖLFLEX® CRANE PUR см. страницу 171
- ÖLFLEX® CRANE VS (N)SHTÖU см. страницу 170



NSGAFÖU 1,8/3 кВ

Гибкие одножильные кабели в резиновой оболочке на номинальное напряжение 1,8/3,0 кВ

Информация

- Общественный транспорт
- Внутренняя разводка в распределительных шкафах



Преимущества

- Системы с одножильными кабелями NSGAFÖU по VDE 0250 ч. 602 с минимальным номинальным напряжением U_0/U : 1,8/3 кВ можно использовать для защищенных от коротких замыканий и замыкания на землю установок до 1000 В по VDE 0100 ч. 520 и VDE 0298 ч. 3

Области применения

- Машиностроение, приборостроение, монтаж распределительных электрощафов
- Железнодорожный транспорт, автобусы; защита от короткого замыкания до 1000 В в распределительных электрощафах и коробках
- Не для прямой прокладки в землю, исключение — прокладка через пожарозащитные перегородки, например, ящики с песком
- В трубах и закрытых монтажных каналах
- Для неподвижной прокладки или для подсоединения подвижных частей

Характеристики

- Не поддерживают горение в соответствии с IEC 60332-1-2
- Маслостойкие в соответствии с IEC 60811-404
- Нормативные номинальные классы напряжения U_0/U 0,6/1 кВ \sim и 3,6/6 кВ \sim по запросу
- Значения наружного диаметра кабеля, указанные в таблице с артикулами, являются максимальными

Стандарты / Сертификаты соответствия

- Тип кабеля <VDE> NSGAFÖU 1,8/3 кВ в соотв. с VDE 0250-602
- Соответствует требованиям ТР ТС 004/2011
- Соответствует требованиям ТР о ПБ №123-ФЗ, ГОСТ 31565-2012 ПРГО 1

Конструкция

- Жилы из медных лужёных тонких проволок
- Изоляция жил: резиновая смесь типа 3GI3
- Наружное покрытие: резиновая смесь, тип 5GM3
- Нет наружной оболочки

Технические характеристики

- Классификация ETIM 5/6**
Обозначение класса ETIM 5.0/6.0: EC000993
Описание класса ETIM 5.0/6.0: Одножильный кабель
- Конструкция жилы**
из тонких медных проволок кл. гибкости 5 по VDE 0295/ IEC 60228
- Минимальный радиус изгиба**
Подвижное применение: 10 x D
Неподвижное применение: 6 x D
- Номинальное напряжение**
 U_0/U : 1,8/3 кВ
- Испытательное напряжение**
6000 В
- Допустимая токовая нагрузка**
В соответствии с VDE 0298 ч. 4 табл. 15
- Температурный диапазон**
Подвижное применение: от -25 до +90 °C
Неподвижное применение: от -40 до +90 °C

Артикул	Сечение жилы, мм ²	Наружный диаметр, мм	Вес меди кг/км	Вес, кг/км
NSGAFÖU 1,8/3 кВ				
1600300	1.5	7.0	14,4	60
1600301	2.5	7.5	24	70
1600302	4	9.0	38.4	90
1600303	6	9.5	57.6	120
1600304	10	11.0	96	180
1600305	16	13.0	153.6	250
1600306	25	15.0	240	390
1600307	35	16.5	336	470
1600308	50	18.0	480	625
1600309	70	20.5	672	880
1600310	95	24.0	912	1190
1600311	120	26.0	1152	1430
1600312	150	28.0	1440	1750
1600313	185	31.0	1776	2160
1600314	240	34.5	2304	2640
3026826	300	38.0	2880	3545

Аксессуары

- KNIPEX кабельные кусачки см. страницу 980
- V 1311-A Опрессовочный инструмент, гидравлический см. страницу 1014
- PVL 1300 опрессовочный инструмент, работает от аккумулятора см. страницу 1015



NSHXAFÖ 1,8/3 кВ

Гибкий одножильный кабель без галогенов в резиновой оболочке для общественного транспорта и разводки электроприборов



Информация

- Общественный транспорт
- Внутренняя разводка в распределительных шкафах
- Без галогенов

Преимущества

- Системы с одножильными кабелями NSHXAFÖ по VDE 0250 ч. 606 с минимальным номинальным напряжением U₀/U: 1,8/3 кВ можно использовать для защищенных от коротких замыканий и замыкания на землю установок до 1000 В по VDE 0100 ч. 520 и VDE 0298 ч. 3

Области применения

- Машиностроение, приборостроение, монтаж распределительных электрошкафов
- Железнодорожный транспорт, автобусы; защита от короткого замыкания до 1000 В в распределительных электрошкафах и коробках
- Не для прямой прокладки в землю, исключение – прокладка через пожарозащитные перегородки, например, ящики с песком
- В трубах и закрытых монтажных каналах
- Для неподвижной прокладки или для подсоединения подвижных частей

Характеристики

- Без галогенов: защита людей и материальных ценностей в случае пожара благодаря низкой плотности дымовых газов и низкой коррозионной активности газов
- Не поддерживают горение в соответствии с IEC 60332-1-2
- Нормативные номинальные классы напряжения 3,6/6 кВ переменного тока доступны по запросу
- Значения наружного диаметра кабеля, указанные в таблице с артикулами, являются максимальными

Стандарты / Сертификаты соответствия

- Тип кабеля <VDE> NSHXAFÖ 1,8/3 кВ в соотв. с VDE 0250-606
- Соответствует требованиям ТР ТС 004/2011
- Соответствует требованиям ТР о ПБ №123-ФЗ, ГОСТ 31565-2012 ПРГО 1

Конструкция

- Жилы из никеля
- Изоляция жил: безгалогеновая резиновая смесь типа 3GI3
- Наружная оболочка: безгалогеновый полимерный компаунд НМ3
- Нет наружной оболочки

Технические характеристики



Классификация ETIM 5/6

Обозначение класса ETIM 5.0/6.0: EC000993
Описание класса ETIM 5.0/6.0: Одножильный кабель



Конструкция жилы

из тонких медных проволок кл. гибкости 5 по VDE 0295/ IEC 60228



Минимальный радиус изгиба

Подвижное применение: 10 x D
Неподвижное применение: 6 x D



Номинальное напряжение

U₀/U: 1.8/3 кВ



Испытательное напряжение

6000 В



Температурный диапазон

Подвижное применение: от -5 до +90°C
Неподвижное применение: от -25 до +90°C

Артикул	Сечение жилы, мм ²	Наружный диаметр, мм	Вес меди кг/км	Вес, кг/км
NSHXAFÖ 1,8/3 кВ				
3022673	1.5	7.0	14.4	60
3022674	2.5	7.5	24	70
3022675	4	9.0	38.4	90
3022676	6	9.5	57.6	120
3022677	10	11.0	96	180
3022678	16	13.0	153,6	250
3022679	25	15.0	240	390
3022680	35	16.5	336	470
3022681	50	18.0	480	625
3022682	70	20.5	672	880
3022683	95	24.0	912	1190
3022684	120	26.0	1152	1430
3022685	150	28.0	1440	1750
3022686	185	31.0	1776	2160
3022687	240	34.5	2304	2718
3022688	300	38.0	2880	3470

Аксессуары

- KNIPEX кабельные кусачки см. страницу 980
- V 1311-A Опрессовочный инструмент, гидравлический см. страницу 1014
- PVL 1300 опрессовочный инструмент, работает от аккумулятора см. страницу 1015



H07RN8-F

Кабели для погружных электронасосов, ранее «ÖLFLEX® AQUA RN8»



Информация

- Используется на глубине до 10 метров
- Для погружных электронасосов
- Маслостойкие

Преимущества

- Использование под водой согласно стандарту EN 50565-2
- В соответствии с EN 50565-2 применение под водой запрещено в судоводных местах, текущей воде, или там, где существует риск получения опасных механических повреждений
- Для больших механических нагрузок
- Типы кабелей по гармонизированным стандартам <HAR> и с маркировкой <HAR> для ускоренной приёмки кабелей в эксплуатацию в Европе (CENELEC).

Области применения

- В соотв. с EN 50565-2 в помещениях с сухой или влажной средой, а так же для наружной прокладки, в том числе в технической воде
- Для подключения подвижного электрооборудования в технической воде
- Для присоединения погружных электронасосов
- Погружение в воду до 10 м в соотв. с AD8 стандартом

Характеристики

- Не поддерживают горение в соответствии с IEC 60332-1-2
- Маслостойкие в соответствии с IEC 608 11-404
- Гибкие

Стандарты / Сертификаты соответствия

- <HAR> одобрение в соотв. с EN 50525-2-21
- Соответствует требованиям TP TC 004/2011
- Соответствует требованиям TP о ПБ №123-ФЗ, ГОСТ 31565-2012 ПРГО 1

Конструкция

- Жилы из лужёных медных проволок
- Изоляция жил из резиновой смеси типа EI 4
- Наружная оболочка: резиновая смесь, тип EM 2

Технические характеристики

- Классификация ETIM 5/6**
 Обозначение класса ETIM 5.0/6.0: EC001578
 Описание класса ETIM 5.0/6.0: Гибкий кабель
- Маркировка жил**
 До 5 жил: по VDE 0293-308 (табл. T9 в приложении)
 От 6 жил: черные с белой цифровой маркировкой
- Конструкция жилы**
 из тонких медных проволок кл. гибкости 5 по VDE 0295/ IEC 60228
- Минимальный радиус изгиба**
 4 до 8 x D (EN 50565-1)
- Номинальное напряжение**
 U_0/U : 450/750 В
- Испытательное напряжение**
 2500 В
- Жила заземления**
 G = с ж/з жилой заземления
 X = без жилы заземления
- Допустимая токовая нагрузка**
 VDE 0298 ч. 4
 EN 50565-1/ VDE 0298-565-1
- Температурный диапазон**
 Жила: неподвижное/подвижное применение:
 от -40°C/-25°C до +60°C
 Макс. температура воды: +40°C

Артикул	Количество жил и сеч. в мм ²	Наружный диаметр, мм	Вес меди кг/км	Вес, кг/км
H07RN8-F				
1600600	1 X 4	7.2 - 9.0	38.4	100
1600601	1 X 6	7.9 - 9.8	57.6	120
1600602	1 X 10	9.5 - 11.9	96	180
1600604	1 X 25	12.7 - 15.8	240	400
1600606	3 G 1,5	9.2 - 11.9	43.2	141
1600609	4 G 1,5	10.2 - 13.1	57.6	205
1600620	7 G 1,5	14.0 - 17.5	100.8	385
1600607	3 G 2,5	10.9 - 14.0	72	210
1600610	4 G 2,5	12.1 - 15.5	96	260
1600621	7 G 2,5	16.5 - 20.0	168	520
1600611	4 G 4	14.0 - 17.9	153.6	356
1600612	4 G 6	15.7 - 20.0	230.4	475
1600613	4 G 10	20.9 - 26.5	384	837
1600614	4 G 16	23.8 - 30.1	614.4	1220
1600615	4 G 25	28.9 - 36.6	960	1770
1600616	4 G 35	32.5 - 41.1	1344	2304

Аналогичная продукция

- H07RN-F см. страницу 87
- H07RN-F, с улучшенными характеристиками см. страницу 88

Аксессуары

- Система CLICK см. страницу
- KNIPEX кабельные кусачки см. страницу 980
- EASY STRIP Инструмент для удаления изоляции см. страницу 988
- PEW 8.87 Клещи для обжима наконечников см. страницу 1000

Для серводвигателей

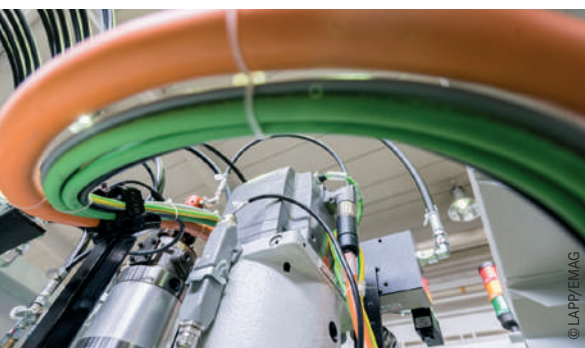

ÖLFLEX® SERVO 2YSLCY-JB

Кабель для электродвигателей с оптимальной электромагнитной совместимостью, низкой емкостью, двойным экраном



Информация

- Конструкция с улучшенной электромагнитной совместимостью
- 4-жильные: в прозрачном или черном цвете
- 3+3 симметричная конструкция кабелей снижает синфазность влияния помех



Преимущества

- Кабели имеют лучшую электромагнитную совместимость в соответствии с EN 61800-3 для регулируемых электроприводов
- Высокая мощность передачи для больших скоростей
- Возможно подключение на большом расстоянии между приводом и преобразователем частоты из-за низкой ёмкости
- Симметричные версии 3+3 поддерживают снижение несущих токов
- Варианты исполнения с черной наружной оболочкой подходят для прокладки на открытом воздухе

Области применения

- Кабели для соединения преобразователя частоты и электродвигателя
- Для применения в помещениях с сухой, влажной и мокрой средой
- Бумажная промышленность
- Химическая промышленность
- Тяжёлая промышленность

Характеристики

- Не поддерживают горение в соответствии с IEC 60332-1-2

Стандарты / Сертификаты соответствия

- На основе стандарта VDE 0207 / 0250 / 0295
- Соответствует требованиям TP TC 004/2011
- Соответствует требованиям TP о ПБ №123-ФЗ, ГОСТ 31565-2012 ПРГО 1

Конструкция

- Жилы из медных лужёных тонких проволок
- Изоляция жил: полиэтилен
- Концентрическая скрутка жил (при конструкции с тремя симметричными жилами заземления, они располагаются между основными жилами)
- Экран: из ламинированной алюминиевой фольги с подпуском луженой медной оплеткой
- 4-жильные: прозрачная или черная наружная оболочка из ПВХ-пластиката
- 3+3 жилы: наружная оболочка из ПВХ-пластиката, чёрная, гибкая при низких температурах

Технические характеристики

- Классификация ETIM 5/6**
Обозначение класса ETIM 5.0/6.0: EC000057
Описание класса ETIM 5.0/6.0: Силовой кабель
- Маркировка жил**
Цветовая маркировка жил по HD 308 S2 VDE 0293-308
- Конструкция жилы**
из тонких медных проволок кл. гибкости 5 по VDE 0295 / IEC 60228
- Минимальный радиус изгиба**
Ограниченная подвижность 15 x D
Неподвижное применение: 4 x D
- Номинальное напряжение**
U₀/U: 600/1000 В
- Испытательное напряжение**
Жила/жила: 4000 В
Жила/экран: 4000 В
- Жила заземления**
G = с ж/з жилой заземления
X = без жилы заземления
Жила заземления при конструкции (3+3) располагается между основными жилами
- Температурный диапазон**
Подвижное применение: от -5°C до +70°C / Конструкция 3+3 жилы: от -15°C до +70°C
Неподвижное применение: от -40 до +70°C

Артикул	Количество жил и сеч. в мм ²	Наружный диаметр, мм	Вес меди кг/км	Вес, кг/км
ÖLFLEX® SERVO 2YSLCY-JB / 4-жильные - прозрачная наружная оболочка				
0036425	4 G 1.5	11.4	95	230
0036426	4 G 2.5	12.4	150	300
0036427	4 G 4	15.6	235	485
0036428	4 G 6	17.0	320	630
0036429	4 G 10	19.6	533	860
0036430	4 G 16	22.1	789	1290
0036431	4 G 25	26.3	1236	1860
0036432	4 G 35	29.5	1662	2610
0036433	4 G 50	35.8	2345	2950
0036434	4 G 70	40.3	3196	3950
0036435	4 G 95	46.5	4316	5300
0036436	4 G 120	53.2	5435	6600
0036437	4 G 150	57.3	6394	7043
0036438	4 G 185	62.3	7639	8384
ÖLFLEX® SERVO 2YSLCY-JB BK / 4-жильные - наружная оболочка черного цвета				
1136450	4 G 1.5	11.4	95	230
1136451	4 G 2.5	12.4	150	300
1136452	4 G 4	15.6	235	485
1136453	4 G 6	17.0	320	630
1136454	4 G 10	19.6	533	860
1136455	4 G 16	22.1	789	1290
1136456	4 G 25	26.3	1236	1860

Артикул	Количество жил и сеч. в мм ²	Наружный диаметр, мм	Вес меди кг/км	Вес, кг/км
1136457	4 G 35	29.5	1662	2610
1136458	4 G 50	35.8	2345	2950
1136459	4 G 70	40.3	3196	3950
1136460	4 G 95	46.5	4316	5300
1136461	4 G 120	53.2	5435	6600
1136462	4 G 150	57.3	6394	7043
1136463	4 G 185	62.3	7639	8384
ÖLFLEX® SERVO 2YSLCYK-JB / 3+3-жильная версия - чёрная наружная оболочка, гибкий при низких температурах				
0036439	3 X 1,5 + 3 G 0,25	11.4	88	140
0036440	3 X 2,5 + 3 G 0,5	12.2	144	220
0036441	3 X 4 + 3 G 0,75	14.4	224	323
0036442	3 X 6 + 3 G 1,0	15.7	276	420
0036443	3 X 10 + 3 G 1,5	18.0	491	615
0036444	3 X 16 + 3 G 2,5	20.2	723	819
0036445	3 X 25 + 3 G 4	23.8	1136	1325
0036446	3 X 35 + 3 G 6	26.9	1535	1718
0036447	3 X 50 + 3 G 10	32.6	2156	2399
0036448	3 X 70 + 3 G 10	36.4	2871	3056
0036449	3 X 95 + 3 G 16	42.0	3953	4162
0036450	3 X 120 + 3 G 16	47.8	4836	5074
0036451	3 X 150 + 3 G 25	51.6	5412	6128
0036479	3 X 185 + 3 G 35	56.5	7041	7500
0036453	3 X 240 + 3 G 50	65.1	8986	9770

Аналогичная продукция

- ÖLFLEX® SERVO 9YSLCY-JB см. страницу 98

Аксессуары

- SKINTOP® BRUSH ADD-ON см. страницу 700
- SKINTOP® MS-SC-M см. страницу 701
- SKINTOP® MS-M BRUSH см. страницу 702



ÖLFLEX® SERVO 9YSLCY-JB

Кабели для электродвигателей с оптимальной электромагнитной совместимостью, низкой ёмкостью, с двойным экраном, с сертификацией



Информация

- Конструкция с улучшенной электромагнитной совместимостью
- 3+3 симметричная конструкция кабелей снижает синфазность влияния помех
- AWM сертификация для Канады и США

Преимущества

- Кабели имеют лучшую электромагнитную совместимость в соответствии с EN 61800-3 для регулируемых электроприводов
- Высокая мощность передачи для больших скоростей
- Возможно подключение на большом расстоянии между приводом и преобразователем частоты из-за низкой ёмкости
- Симметричные версии 3+3 поддерживают снижение несущих токов
- Варианты исполнения с черной наружной оболочкой подходят для прокладки на открытом воздухе

Области применения

- Кабели для соединения преобразователя частоты и электродвигателя
- Для применения в помещениях с сухой, влажной и мокрой средой
- Бумажная промышленность
- Химическая промышленность
- Тяжёлая промышленность

Характеристики

- Не поддерживают горение в соответствии с IEC 60332-1-2 и CSA FT1
- EN/VDE +90° C изоляция из полипропилена

Стандарты / Сертификаты соответствия

- США: AWM Style 2570 или 20886, 1кВ 80°C VW-1 Канада: AWM I/II A/B 1кВ 80°C FT1
- UL File No. E63634
- На основе VDE 0276, 0250, 0207
- Соответствует требованиям TR TC 004/2011
- Соответствует требованиям TR о ПБ №123-ФЗ, ГОСТ 31565-2012 ПРГО 1

Конструкция

- Жилы из медных лужёных тонких проволок
- Изоляция жил: полипропилен
- Концентрическая скрутка жил (при конструкции с тремя симметричными жилами заземления, они располагаются между основными жилами)
- Экран: из ламинированной алюминиевой фольги с подпуском луженой медной оплеткой
- 4-жильные: прозрачная наружная оболочка из ПВХ-пластиката
- 3+3 конструкция: внешняя оболочка ПВХ, чёрный

Технические характеристики

- Классификация ETIM 5/6**
Обозначение класса ETIM 5.0/6.0: EC000057
Описание класса ETIM 5.0/6.0: Силовой кабель
- Маркировка жил**
Цветовая маркировка жил по HD 308 S2 VDE 0293-308
- Конструкция жилы**
из тонких медных проволок кл. гибкости 5 по VDE 0295/ IEC 60228
- Минимальный радиус изгиба**
Ограниченная подвижность 15 x D
Неподвижное применение: 4 x D
- Номинальное напряжение**
IEC U₀/U: 600/1000 В
UL и CSA: 1000 В
- Испытательное напряжение**
4000 В
- Жила заземления**
Жила заземления при конструкции (3+3) располагается между основными жилами
- Температурный диапазон**
Подвижное применение:
IEC: прозрачные от -5 до +80°C
IEC: черные от -5 до +90°C
UL/CSA: от -5 до +80°C
Неподвижное применение:
IEC: прозрачные от -40 до +80°C
IEC: черные от -40 до +90°C

Артикул	Количество жил и сеч. в мм ²	Наружный диаметр, мм	Вес меди кг/км	Вес, кг/км
ÖLFLEX®SERVO 9YSLCY-JB / 4 жилы - прозрачная наружная оболочка				
0037000	4 G 1,5	10.5	87	230
0037001	4 G 2,5	11.8	133	300
0037002	4 G 4	13.3	213	485
0037003	4 G 6	14.9	298	630
0037004	4 G 10	17.7	460	860
0037005	4 G 16	21.5	707	1290
0037006	4 G 25	26.3	1100	1860
0037007	4 G 35	29.7	1542	2610
0037008	4 G 50	35.8	2206	2950
0037009	4 G 70	40.9	3002	3950
0037010	4 G 95	45.4	4004	5300
0037011	4 G 120	49.8	5108	6600
0037012	4 G 150	56.1	6225	7043
0037013	4 G 185	61.4	7568	8384
0037014	4 G 240	67.9	9940	12150

Артикул	Количество жил и сеч. в мм ²	Наружный диаметр, мм	Вес меди кг/км	Вес, кг/км
ÖLFLEX® SERVO 9YSLCY-JB / 3+3 версия - чёрная наружная оболочка				
0037015	3 X 1,5 + 3 G 0,25	11.4	88	140
0037016	3 X 2,5 + 3 G 0,5	12.9	130	220
0037017	3 X 4 + 3 G 0,75	13.6	224	323
0037018	3 X 6 + 3 G 1,0	15.2	276	420
0037019	3 X 10 + 3 G 1,5	17.4	511	615
0037020	3 X 16 + 3 G 2,5	20.0	751	819
0037021	3 X 25 + 3 G 4	24.3	1204	1325
0037022	3 X 35 + 3 G 6	27.5	1535	1718
0037023	3 X 50 + 3 G 10	31.1	2156	2399
0037024	3 X 70 + 3 G 10	37.1	2980	3056
0037025	3 X 95 + 3 G 16	40.0	3953	4162
0037026	3 X 120 + 3 G 16	42.6	4836	5074
0037027	3 X 150 + 3 G 25	50.0	5412	6128
0037028	3 X 185 + 3 G 35	55.6	7077	7820

Аналогичная продукция

- ÖLFLEX® SERVO 2YSLCY-JB см. страницу 97

Аксессуары

- SKINTOP® BRUSH ADD-ON см. страницу 700
- SKINTOP® MS-SC-M см. страницу 701
- SKINTOP® MS-M BRUSH см. страницу 702



ÖLFLEX® SERVO 719

Сервокабель с низкой ёмкостью, оболочкой из ПВХ для неподвижного применения, сертифицированный для использования в Северной Америке

Информация

- Замена кабелей ÖLFLEX® SERVO 700
- Конструкция кабеля с низкой ёмкостью



Преимущества

- Один кабель для различных токовых цепей
- Возможно подключение на большом расстоянии благодаря конструкции кабеля с низкой ёмкостью
- Сертификация по многочисленным стандартам снижает затраты
- Экономия пространства монтажа за счёт оптимального наружного диаметра кабеля

Области применения

- Для соединения электродвигателя и серворегулятора
- Для неподвижного применения или применения с ограниченной подвижностью
- Производство промышленного оборудования
- Промышленное оборудование и станки
- Печатные машины

Характеристики

- С низкой ёмкостью
- Пожарный сертификат: UL/CSA: VW-1, FT 1IEC/EN: 60332-1-2
- Маслостойкие

Стандарты / Сертификаты соответствия

- США: UL AWM Style 2570
- Канада: cUL AWM Style I/II A/B FT 1
- UL File No. E63634
- Соответствует требованиям TP TC 004/2011
- Соответствует требованиям TP о ПБ №123-ФЗ,ГОСТ 31565-2012 ПРГО 1

Конструкция

- Жилы из медных лужёных тонких проволок
- Изоляция жил: полипропилен
- Индивидуальная конструкция в зависимости от артикула: силовые жилы с/без одной/двух экранированных пар управления скрещенных между собой
- Наружная оболочка из ПВХ-пластиката, цвет чёрный (RAL 9005)

Технические характеристики

- Классификация ETIM 5/6**
Обозначение класса ETIM 5.0/6.0: EC000104
Описание класса ETIM 5.0/6.0: Контрольный кабель
- Маркировка жил**
Силовые жилы: черные с маркировкой U/L1/C/L+; V/L2; W/L3/D /L-; GN/YE жила заземления
Однопарные версии: черный, белый
Двухпарные версии: черный с белыми цифрами 5; 6; 7; 8
0,34мм² пары: БЕЛ./КОРИЧ./ЗЕЛ./ЖЕЛТ.
- Конструкция жилы**
из тонких медных проволок кл. гибкости 5 по VDE 0295/ IEC 60228
- Минимальный радиус изгиба**
Ограниченная подвижность 15 x D
Неподвижное применение: 6 x D
- Номинальное напряжение**
Силовые жилы и жилы управления: IEC U₀/U: 600/1000 В
UL и CSA: 1000 В
- Испытательное напряжение**
Жила/жила: 4000 В
Жила/экран: 4000 В
- Жила заземления**
G = с ж/з жилой заземления
- Температурный диапазон**
Ограниченная подвижность: от -5°C до +70°C (UL: +80°C)
Неподвижное применение: от -40°C до +80°C

Артикул	Количество жил и сеч. в мм²	Наружный диаметр, мм, прим.	Вес меди кг/км	Вес, кг/км
ÖLFLEX® SERVO 719				
1020060	4 G 1,5 + (2 x 0,75)	9,7	83.3	177
1020065	4 G 1,5 + (2 x 1,5)	10.8	108.3	214
1020061	5 G 1,5 + (2 x 0,75)	10.6	97.7	203
1020062	7 G 1,5 + (2 x 0,75)	11.5	126.5	241
1020063	4 G 2,5 + (2 x 0,75)	11.1	121.7	238
1020066	4 G 2,5 + (2 x 1,5)	12.2	146.7	276
1020064	7 G 2,5 + (2 x 0,75)	12.7	193.7	325
1020067	4 G 4 + (2 x 1,5)	13.9	204.3	360
1020068	4 G 6 + (2 x 1,5)	16.1	281.1	478
1020069	4 G 10 + (2 x 1,5)	18.2	434.7	654
1020071	4 G 0,75 + 2 x (2 x 0,34)	9,0	62.1	121
1020072	4 G 1,5 + 2 x (2 x 0,75)	11,6	111,6	203
1020073	4 G 2,5 + 2 x (2 x 1,0)	13,6	159,7	286
1020074	4 G 4 + 2 x (2 x 1,0)	15,3	217,3	377
1020075	4 G 4 + (2 x 1,0) + (2 x 1,5)	15,5	237,6	396
1020076	4 G 6 + (2 x 1,0) + (2 x 1,5)	17,4	314,4	512

Аналогичная продукция

- ÖLFLEX® SERVO 719 CY см. страницу 100

Аксессуары

- EPIC® POWER LS 1 см. страницу
- SKINTOP® ST-M см. страницу 684

Для серводвигателей • В оболочке из ПВХ-пластиката, с сертификацией



ÖLFLEX® SERVO 719 CY

Экранированный кабель, с низкой ёмкостью, с наружной ПВХ оболочкой для неподвижного применения, сертифицирован для Северной Америки



Информация

- Замена кабелей ÖLFLEX® SERVO 700 CY и ÖLFLEX® SERVO 709 CY
- Расширенный ассортимент типоразмеров

Преимущества

- Подходит для применения в серводвигателях от лидирующих мировых производителей
- Возможно подключение на большом расстоянии благодаря конструкции кабеля с низкой ёмкостью
- Сертификация по многочисленным стандартам снижает затраты
- Экономия пространства монтажа за счёт оптимального наружного диаметра кабеля
- Экранирование для соблюдения требований по электромагнитной совместимости и для защиты от электромагнитных помех

Области применения

- Для соединения электродвигателя и серворегулятора
- Для неподвижного применения или применения с ограниченной подвижностью
- Производство промышленного оборудования
- Промышленное оборудование и станки
- Печатные машины

Характеристики

- С низкой ёмкостью
- Пожарный сертификат: UL/CSA: VW-1, FT I IEC/EN: 60332-1-2
- Маслостойкие
- Соответствующая электромагнитная совместимость

Стандарты / Сертификаты соответствия

- США: UL AWM Style 2570
- Канада: cUL AWM Style I/II A/B FT I
- UL File No. E63634
- Соответствует требованиям TP TC 004/2011
- Соответствует требованиям TP о ПБ №123-ФЗ, ГОСТ 31565-2012 ПРГО 1

Конструкция

- Жилы из медных лужёных тонких проволок
- Изоляция жил: полипропилен
- Индивидуальное исполнение: силовоточные жилы без либо с одной или двумя отдельно экранированными парами контрольных жил, скрученные с коротким шагом; силовоточные жилы с тремя контрольными жилами, скрученные с коротким шагом
- Общий экран в виде оплётки из лужёных медных проволок
- Наружная оболочка из ПВХ-пластиката, цвет оранжевый (RAL 2003)

Технические характеристики

- Классификация ETIM 5/6**
Обозначение класса ETIM 5.0/6.0: EC000104
Описание класса ETIM 5.0/6.0: Контрольный кабель
- Маркировка жил**
Силовые жилы: черные с маркировкой U/L1/C/L+; V/L2; W/L3/D /L-; GN/YE жила заземления
Однопарные версии: индивидуальное исполнение — черный; белый или коричневый; белый
Двухпарные версии: черный с белыми цифрами 5; 6; 7; 8
Пары 0,34 мм²: WS/BR/GN/GE
Трёхжильные версии: черный с белыми цифрами 1; 2; 3
- Конструкция жилы**
из тонких медных проволок кл. гибкости 5 по VDE 0295/ IEC 60228
- Минимальный радиус изгиба**
Ограниченная подвижность 15 x D
Неподвижное применение: 6 x D
- Номинальное напряжение**
Силовые жилы и жилы управления: IEC U₀/U: 600/1000 В
UL и CSA: 1000 В
- Испытательное напряжение**
Жила/жила: 4000 В
Жила/экран: 4000 В
- Жила заземления**
G = с ж/з жилой заземления
- Температурный диапазон**
Ограниченная подвижность: от -5°C до +70°C (UL: +80°C)
Неподвижное применение: от -40°C до +80°C

Артикул	Количество жил и сеч. в мм ²	Наружный диаметр, мм, прим.	Вес меди кг/км	Вес, кг/км
ÖLFLEX® SERVO 719 CY				
1020010	4 G 1,5	8.4	83	130
1020011	4 G 2,5	9.9	125	190
1020012	4 G 4	11.7	191	273
1020013	4 G 6	13.7	290	394
1020014	4 G 10	16.7	452	581
1020015	4 G 16	20.1	721	884
1020016	4 G 25	24.3	1100	1348
1020017	4 G 35	27.7	1548	1840
1020018	4 G 50	33.7	2151	2645
1020040	4 G 0,75 + (2 x 0,5)	8.9	78	159
1020041	4 G 1 + (2 x 0,5)	9.3	88	147
1020044	4 G 1 + (2 x 1,0)	10.2	107	204
1020042	4 G 1,5 + (2 x 0,5)	10.3	111	180
1020045	4 G 1,5 + (2 x 1,0)	10.8	130	230
1020053	4 G 1,5 + (3 x 1,0)	11.5	145	225
1020019	4 G 1,5 + (2 x 1,5)	11.5	146	242
1020043	4 G 2,5 + (2 x 0,5)	11.7	158	247
1020046	4 G 2,5 + (2 x 1,0)	12.1	173	293
1020054	4 G 2,5 + (3 x 1,0)	12.9	188	290
1020020	4 G 2,5 + (2 x 1,5)	12.9	189	306
1020047	4 G 4 + (2 x 1,0)	14.3	250	373
1020055	4 G 4 + (3 x 1,0)	14.8	270	402

Артикул	Количество жил и сеч. в мм ²	Наружный диаметр, мм, прим.	Вес меди кг/км	Вес, кг/км
1020021	4 G 4 + (2 x 1,5)	15.0	271	420
1020048	4 G 6 + (2 x 1,0)	16.0	334	485
1020022	4 G 6 + (2 x 1,5)	17.0	351	529
1020056	4 G 6 + (3 x 1,5)	17.0	370	537
1020049	4 G 10 + (2 x 1,0)	18.8	526	712
1020023	4 G 10 + (2 x 1,5)	19.5	540	752
1020057	4 G 10 + (3 x 1,5)	19.5	559	758
1020050	4 G 16 + (2 x 1,0)	22.3	772	991
1020058	4 G 16 + (3 x 1,5)	23.0	805	1151
1020024	4 G 0,75 + 2 x (2 x 0,34)	9.7	99	163
1020035	4 G 1 + 2 x (2 x 0,75)	11.3	126.4	207
1020025	4 G 1,5 + 2 x (2 x 0,75)	12.3	150	245
1020026	4 G 2,5 + 2 x (2 x 1,0)	14.7	223	357
1020027	4 G 4 + 2 x (2 x 1,0)	16.4	288	452
1020028	4 G 4 + (2 x 1,0) + (2 x 1,5)	16.6	307	469
1020029	4 G 6 + (2 x 1,0) + (2 x 1,5)	18.5	421	617
1020030	4 G 10 + (2 x 1,0) + (2 x 1,5)	22.1	588	852
1020031	4 G 16 + 2 x (2 x 1,5)	25.0	876	1162
1020032	4 G 25 + 2 x (2 x 1,5)	28.7	1227	1590
1020033	4 G 35 + 2 x (2 x 1,5)	30.6	1652	2023
1020034	4 G 50 + 2 x (2 x 2,5)	37.0	2264	2876



ÖLFLEX® SERVO 728 CY

Экранированный кабель для кодирующих устройств с оболочкой из ПВХ для неподвижного применения, сертифицирован

Информация

- Замена кабелей ÖLFLEX® SERVO 720 CY
- Подходят для датчиков вращения различных производителей



Преимущества

- Подходит для датчиков вращения известных производителей
- Оптимальный наружный диаметр, объем, вес
- Сертификация по многочисленным стандартам снижает затраты
- Простая установка

Области применения

- Аналоговые и инкрементальные датчики вращения в сервоприводах
- Для неподвижного применения или применения с ограниченной подвижностью
- Техника измерения, регулирования и электротехника
- Машиностроение и производство промышленного оборудования
- Вне помещений только с защитой от УФ-лучей и при соблюдении температурного режима

Характеристики

- Пожарный сертификат: UL/CSA: VW-1, FT 1 IEC/EN: 60332-1-2
- Благодаря низкому затуханию возможна передача сигналов на большие расстояния
- Маслостойкие

Стандарты / Сертификаты соответствия

- UL AWM Style 2464
- CUL AWM I/II A/B FT 1
- UL File No. E63634
- Соответствует требованиям ТР о ПБ №123-ФЗ, ГОСТ 31565-2012 ПРГО 1

Конструкция

- Жилы из медных лужёных тонких проволок
- Изоляция жил: полипропилен
- Скрутка жил (пар) повивная или пучком
- Подробнее – см. техпаспорт
- Обмотка лентой флис
- Оболочка из ПВХ, цвет зеленый (RAL 6018)

Технические характеристики

- Маркировка жил**
Подробности см. в техническом паспорте ÖLFLEX® SERVO 728 CY
- Конструкция жилы**
Из тонких медных проволок в соотв. с VDE 0295, класс 5 / IEC 60228 класс 5, от 0,5 мм²
- Минимальный радиус изгиба**
Ограниченная подвижность 15 x D
Неподвижное применение: 6 x D
- Номинальное напряжение**
IEC: 30 В
UL & CSA: 300 В
- Испытательное напряжение**
Жила/жила: 2000 В
Жила/экран: 1000 В
- Температурный диапазон**
Ограниченная подвижность: от -5°C до +70°C (UL: +80°C)
Неподвижное применение: от -40°C до +80°C

Артикул	Количество жил и сеч. в мм ²	Наружный диаметр, мм	Вес меди кг/км	Вес, кг/км
ÖLFLEX® SERVO 728 CY				
1020100	10x0,14+2x0,5	7.0	41	84
1020101	10x0,14+4x0,5	7.6	53	101
1020102	15x0,14+4x0,5	7.6	68	115
1020133	4x2x0,14+4x0,5	7.9	58	97
1020134	7x2x0,14+2x0,5	8.5	60	115
1020110	4x2x0,34+4x0,5	8.3	79	129
1020111	3x(2x0,14)+4x0,14+2x0,5	8.2	68	120
1020135	3x(2x0,14)+ 4x0,14+2x0,5+4x0,22	9.7	80	160
1020120	4x2x0,25+2x0,5	7.9	59	103
1020121	4x2x0,25+2x1,0	7.6	63	112
1020122	4x2x0,14+4x1,0+(4x0,14)	9.0	110	155
1020130	3x(2x0,14)+2x(0,5)	9.0	87	140
1020131	3x(2x0,14)+(3x0,14)	9.2	41	115
1020132	4x(2x0,14)+(2x1,0)	10.4	84	145
1020140	5x2x0,25	7.4	50	96
1020141	6x2x0,25	8.0	60	114

Аналогичная продукция

- ÖLFLEX® SERVO FD 798 CP см. страницу 111
- Спец. кабели для кодирующих устройств, датчиков вращения см. страницу 117
- Servo кабели по стандарту SIEMENS® 6FX 5008- (см. онлайн-каталог)

Аксессуары

- EPIC® SIGNAL M23 корпуса см. страницу
- EPIC® SIGNAL M23 изоляторы см. страницу
- EPIC® SIGNAL M23 контакты, инструмент, аксессуары см. страницу



ÖLFLEX® SERVO 7DSL

Комбинированный кабель с низкой ёмкостью и оболочкой из ПВХ для неподвижного применения, сертифицирован для Северной Америки



Информация

- Подходит для систем SCS open link и ACURO®link
- Подходит для Hiperface DSL® мотор-систем с обратной связью
- Соответствующая электромагнитная совместимость

Преимущества

- DSL пара берёт на себя сигнальную функцию
- Меньше кабелей и снижение затрат на соединение
- Конструкция кабеля способствует экономии занимаемого пространства и веса
- Сертификация по многочисленным стандартам снижает затраты
- Простая установка

Области применения

- Для неподвижного применения или применения с ограниченной подвижностью
- Силовая приводная техника в системах автоматизации
- Для соединения электродвигателя и серворегулятора
- Для использования в сборочных машинах и подъемно-транспортных устройствах
- Специально для применения во влажных средах станочных систем и поточных линий

Характеристики

- Максимальная длина переноса DSL: 100 м
- Пожарный сертификат: UL/CSA: VW-1, FT IIEC/EN: 60332-1-2
- Маслостойкие
- Конструкция кабеля с низкой емкостью
- Конструкция с улучшенной электромагнитной совместимостью

Стандарты / Сертификаты соответствия

- США: UL AWM Style 2570
- Канада: cUL AWM Style I/II A/B FT1
- UL File No. E63634
- Соответствует требованиям TP TC 004/2011
- Соответствует требованиям TP о ПБ №123-ФЗ, ГОСТ 31565-2012 ПРГО 1

Конструкция

- Жилы из тонких медных проволок (силовые жилы и контрольная пара) и жилы из 7 лужёных медных проволок (сигнальная пара)
- Изоляция жил: полипропилен
- Индивидуальная конструкция в зависимости от артикула: силовые жилы без или с одной экранированной контрольной парой и одной сигнальной парой DSL, скрученные вместе
- Оплётка из медных лужёных проволок
- Наружная оболочка из ПВХ-пластиката, цвет оранжевый (RAL 2003)

Технические характеристики

- Классификация ETIM 5/6**
Обозначение класса ETIM 5.0/6.0: EC000104
Описание класса ETIM 5.0/6.0: Контрольный кабель
- Маркировка жил**
Силовые жилы: черные с маркировкой U/L1/C/L+; V/L2; W/L3/D /L-; GN/YE жила заземления
Сигнальная пара: бел, син
Пара управления (опционально): чёрная с белыми цифрами 5 + 6
- Конструкция жилы**
из тонких медных проволок кл. гибкости 5 по VDE 0295/ IEC 60228
DSL пара: 7 жил
- Минимальный радиус изгиба**
Подвижное применение: 15 x D
Неподвижное применение: 5 x D
- Номинальное напряжение**
Силовая и контрольная: IEC: U_c/U: 600/1000 В
UL: 1000 В
Сигнальная пара: 300 В
- Испытательное напряжение**
Силовая и контрольная: 4 кВ
Сигнальная пара: 1 кВ
- Жила заземления**
G = с ж/з жилой заземления
- Температурный диапазон**
Подвижное применение: от -5 до +70°C (UL: +80°C)
Неподвижное применение: -40°C до +70°C (UL: +80°C)

Артикул	Количество жил и сеч. в мм ²	Наружный диаметр, мм	Вес меди кг/км	Вес, кг/км
Комбинированный кабель для неподвижного применения				
1023290	4 G 1,5 + (2 x 22AWG)	11.2	110	194
1023291	4 G 2,5 + (2 x 22AWG)	12.6	148	253
1023292	4 G 4 + (2 x 22AWG)	14.0	208	332
1023293	4 G 1,5 + (2 x 1,0) + (2 x 22AWG)	13.2	140	250
1023294	4 G 2,5 + (2 x 1,0) + (2 x 22AWG)	14.0	185	285
1023295	4 G 4 + (2 x 1,0) + (2 x 22AWG)	15.8	248	390

Аналогичная продукция

- ÖLFLEX® SERVO 719 CY см. страницу 100

Аксессуары

- Системы защиты кабеля и буксируемые кабельные цепи см. страницу
- Цилиндрические электрические соединители см. страницу



ÖLFLEX® SERVO 7TCE

Сервокабель с дополнительной парой для тормоза и температурного датчика, сертификация по многочисленным стандартам

Информация

- Подходит для сервоприводов разных производителей
- Многостороннее применение (NFPA 70/NEC)/ соответствие NFPA 79, для промышленного оборудования
- Соответствующая электромагнитная совместимость



Преимущества

- Один кабель для различных токовых цепей
- Сертификация по многочисленным стандартам снижает затраты
- Простой и экономичный монтаж, нет необходимости в закрытых кабельных системах (возможна открытая прокладка)
- Возможно подключение на большом расстоянии между приводом и преобразователем частоты благодаря низкой ёмкости
- Разрешение UL TC-ER и c(UL) CIC/TC

Области применения

- Для соединения электродвигателя и серворегулятора
- Для неподвижного применения или применения с ограниченной подвижностью
- Определение взрывоопасных зон (класс 1, раздел 2) согласно ст. NEC 501
- Техника эксплуатации и монтажа оборудования
- Промышленное оборудование и станки

Характеристики

- Маслостойкие (UL OIL RES I & II)
- Исполнение, не распространяющее горение, согласно CSA FT4; Тест на вертикальную воспламеняемость UL

- -40°C изгиб при низких температурах; -25°C при резком охлаждении
- Стойкость к воздействию солнечного света, пригодность для непосредственной укладки в грунт

Стандарты / Сертификаты соответствия

- UL TC-ER (неизолированный участок) по UL 1277
- Класс 1, раздел 2 согласно ст. 501 NEC
- Гибкий кабель питания двигателя, согласно UL 2277
- c(UL) CIC/TC FT4; cRU AWM I/II A/B FT4
- Соответствует требованиям TP TC 004/2011
- Соответствует требованиям TP о ПБ №123-ФЗ, ГОСТ 31565-2012 ПРПП 3 нг(С).

Конструкция

- Жилы из медных лужёных тонких проволок
- Изоляция жил: сшитый полиэтилен (XLPE)
- Индивидуальная конструкция в зависимости от артикула: силовые жилы с/без одной/двух экранированных пар управления скрещенных между собой
- Оплётка из медных луженых проволок
- Оболочка: Специально разработанный термопластичный эластомер, оранжевый

Технические характеристики

Маркировка жил
Силовые жилы: черные с маркировкой U/L1/C/L+; V/L2; W/L3/D /L-; GN/YE жила заземления дополнительно с 1 парой управления: черная, белая или с 2 парами управления: черные жилы с белыми цифрами 5, 6, 7, 8

Сертификаты соответствия
США: UL TC-ER, Flexible Motor Supply
Канада: c(UL) CIC/TC FT4, cRU AWM I/II A/B FT4

Конструкция жилы
Жилы из медных тонких проволок

Минимальный радиус изгиба
Ограниченная подвижность 15 x D
Неподвижное применение: 6 x D

Номинальное напряжение
UL TC: 600 В
UL Flexible Motor Supply: 1000 В
c(UL) CIC/TC: 600 В
cRU AWM: 1000 В
IEC U₀/U: 600/1000 В

Испытательное напряжение
2000 В

Жила заземления
G = с ж/з жилой заземления

Температурный диапазон
Ограниченная подвижность: от -25°C до +90°C
Неподвижное применение: от -40 до +90°C

Артикул	Количество жил и сеч. в мм ²	Наружный диаметр, мм	Вес меди кг/км	Вес, кг/км
ÖLFLEX® SERVO 7TCE				
700730	4 G 1,5	9.8	88	143
700731	4 G 2,5	11.0	132	199
700732	4 G 4	12.8	199	286
700733	4 G 6	14.1	281	373
700734	4 G 1,5 + (2 x 1,5)	12.6	147	240
700735	4 G 2,5 + (2 x 1,5)	13.3	191	301
700736	4 G 4 + (2 x 1,5)	15.8	259	432
700737	4 G 6 + (2 x 1,5)	17.0	354	496
700738	4 G 1,0 + 2 x (2 x 1,0)	13.2	167	277
700739	4 G 1,5 + 2 x (2 x 1,0)	13.9	188	314
700740	4 G 2,5 + 2 x (2 x 1,0)	15.5	229	387
700741	4 G 4 + (2 x 1,0) + (2 x 1,5)	17.0	326	487
700742	4 G 6 + (2 x 1,0) + (2 x 1,5)	18.1	409	574

Аналогичная продукция

- ÖLFLEX® SERVO 719 CY см. страницу 100
- ÖLFLEX® TRAY II CY см. страницу 58

Аксессуары

- SKINTOP® BRUSH ADD-ON см. страницу 700
- SKINTOP® MS-SC-M см. страницу 701
- SKINTOP® MS-M BRUSH см. страницу 702

ÖLFLEX®
UNITRONIC®
ETHERLINE®
HITRONIC®
EPIC®
SKINTOP®
SILVYN®
FLEXIMARK®
АКСЕССУАРЫ
ПРИЛОЖЕНИЕ



ÖLFLEX® VFD 2XL

Гибкий кабель VFD, сертификация по многочисленным стандартам



Информация

- Для подключения приводов и двигателей с частотной регулировкой
- Многостороннее применение (NFPA 70/NEC)/ соответствие NFPA 79, для промышленного оборудования
- Соответствующая электромагнитная совместимость

Преимущества

- Уменьшенная толщина изоляции экономит место при монтаже
- Сертификация по многочисленным стандартам снижает затраты
- Простой и экономичный монтаж, нет необходимости в закрытых кабельных системах (возможна открытая прокладка)
- Возможно подключение на большом расстоянии между приводом и преобразователем частоты благодаря низкой ёмкости
- Разрешение UL TC-ER и c(UL) CIC/TC

Области применения

- Для соединения электродвигателя и преобразователя частоты
- Для неподвижного применения или применения с ограниченной подвижностью
- Определение взрывоопасных зон (класс 1, раздел 2) согласно ст. NEC 501
- Техника эксплуатации и монтажа оборудования
- Промышленное оборудование и станки

Характеристики

- Маслостойкие (UL OIL RES I & II)
- Исполнение, не распространяющее горение, согласно CSA FT4; Тест на вертикальную воспламеняемость UL
- 90°C в сухой или влажной среде; -40°C изгиб при низких температурах; -25°C при резком охлаждении
- Стойкие к воздействию солнечного света, пригодные для непосредственной укладки в грунт

Стандарты / Сертификаты соответствия

- UL TC-ER (неизолированный участок) по UL 1277
- Класс 1, раздел 2 согласно ст. 501 NEC
- Гибкий кабель питания двигателя, согласно UL 2277
- c(UL) CIC/TC FT4; cRU AWM I/II A/B FT4
- CE (50V - 1kV)
- Соответствует требованиям TR TC 004/2011
- Соответствует требованиям TR о ПБ №123-ФЗ, ГОСТ 31565-2012 ПРГП 3 нГ(С).

Конструкция

- Жилы из медных лужёных тонких проволок
- Изоляция жил: сшитый полиэтилен (XLPE)
- Фольга, покрытая алюминием
- Экран в виде оплетки из луженых медных проволок
- Наружная оболочка: термопластичный эластомер специального состава, черный

Технические характеристики

- Классификация ETIM 5/6**
Обозначение класса ETIM 5.0/6.0: EC000057
Описание класса ETIM 5.0/6.0: Силовой кабель
- Маркировка жил**
Чёрные жилы с белой цифровой маркировкой
- Сертификаты соответствия**
США: UL TC-ER, WTTС, гибкие кабели для электродвигателей
Канада: c(UL) CIC/TC FT4, cRU AWM I/II A/B FT4
- Конструкция жилы**
Жилы медных тонких проволок
- Минимальный радиус изгиба**
Ограниченная подвижность 15 x D
Неподвижное применение: 7,5 x D
- Номинальное напряжение**
UL TC: 600V/2000 В
UL Flexible Motor Supply: 1000 В
c(UL) CIC/TC: 600 В
cRU AWM: 1000 В
IEC U₀/U: 600/1000 В
- Испытательное напряжение**
6000 В
- Жила заземления**
G = с ж/з жилой заземления
- Температурный диапазон**
Ограниченная подвижность: от -25°C до +90°C
Неподвижное применение: от -40 до +90°C

Артикул	Количество жил и сеч., мм ² /AWG	Наружный диаметр, мм	Вес меди кг/км	Вес, кг/км
ÖLFLEX® VFD 2XL				
700700	4 G 1,5	12.9	104.16	238
700701	4 G 2,5	14.8	148.8	292
700702	4 G 4	16.7	214.272	384
700703	4 G 6	18.0	296.112	476
700704	4 G 10	22.5	443.424	856
700705	4 G 16	25.9	770.784	1317
700706	4 G 4AWG	29.4	955.296	1570
700707	4 G 2AWG	33.8	1458.24	2173

Аналогичная продукция

- ÖLFLEX® SERVO 719 CY см. страницу 100
- ÖLFLEX® TRAY II CY см. страницу 58

Аксессуары

- SKINTOP® BRUSH ADD-ON см. страницу 700
- SKINTOP® MS-SC-M см. страницу 701
- SKINTOP® MS-M BRUSH см. страницу 702



ÖLFLEX® VFD 2XL с сигнальными жилами

Гибкий кабель VFD, с парой для тормоза или датчика температуры, сертификация по многочисленным стандартам

Информация

- Для подключения приводов и двигателей с частотной регулировкой
- Многостороннее применение (NFPA 70/NEC)/ соответствие NFPA 79, для промышленного оборудования
- Соответствующая электромагнитная совместимость



Преимущества

- Один кабель для различных токовых цепей
- Сертификация по многочисленным стандартам снижает затраты
- Простой и экономичный монтаж, нет необходимости в закрытых кабельных системах (возможна открытая прокладка)
- Возможно подключение на большом расстоянии между приводом и преобразователем частоты благодаря низкой ёмкости
- Разрешение UL TC-ER и c(UL) CIC/TC

Области применения

- Для соединения электродвигателя и преобразователя частоты
- Для неподвижного применения или применения с ограниченной подвижностью
- Определение взрывоопасных зон (класс 1, раздел 2) согласно ст. NEC 501
- Техника эксплуатации и монтажа оборудования
- Промышленное оборудование и станки

Характеристики

- Маслостойкие (UL OIL RES I & II)
- Исполнение, не распространяющее горение, согласно CSA FT4; Тест на вертикальную воспламеняемость UL
- 90°C в сухой или влажной среде; -40°C изгиб при низких температурах; -25°C при резком охлаждении
- Стойкие к воздействию солнечного света, пригодные для непосредственной укладки в грунт

Стандарты / Сертификаты соответствия

- UL TC-ER (неизолированный участок) по UL 1277
- Класс 1, раздел 2 согласно ст. 501 NEC
- Гибкий кабель питания двигателя, согласно UL 2277
- c(UL) CIC/TC FT4; cRU AWM I/II A/B FT4
- CE (50B - 1кВ)
- Соответствует требованиям TP TC 004/2011
- Соответствует требованиям TP о ПБ №123-ФЗ, ГОСТ 31565-2012 ПРГП 3 нг(С).

Конструкция

- Жилы из медных лужёных тонких проволок
- Изоляция жил: сшитый полиэтилен (XLPE)
- Пары управления с экраном из ламинированной алюминиевой фольги с подпуском контактной жилы из медных лужёных проволок
- Сепаратор в виде обмотки
- Фольга, покрытая алюминием
- Экранирующая оплетка из медной луженой проволоки с контактной жилой
- Наружная оболочка: термопластичный эластомер специального состава, черный

Технические характеристики

- Классификация ETIM 5/6**
Обозначение класса ETIM 5.0/6.0: EC000057
Описание класса ETIM 5.0/6.0: Силовой кабель
- Маркировка жил**
Чёрные жилы с белой цифровой маркировкой
- Сертификаты соответствия**
США: UL TC-ER, WTTCS, гибкое электропитание двигателей
Канада: c(UL) CIC/TC FT4, cRU AWM I/II A/B FT4
- Конструкция жилы**
Жилы из медных тонких проволок
- Минимальный радиус изгиба**
Ограниченная подвижность 15 x D
Неподвижное применение: 7,5 x D
- Номинальное напряжение**
UL TC: 600V/2000VA
UL Flexible Motor Supply: 1000A
c(UL) CIC/TC: 600A
cRU AWM: 1000 B
IEC U₀/U: 600/1000 B
- Испытательное напряжение**
6000 В
- Жила заземления**
G = с ж/з жилой заземления
- Температурный диапазон**
Ограниченная подвижность: от -25°C до +90°C
Неподвижное применение: от -40 до +90°C

Артикул	Количество жил и сеч., мм ² /AWG	Наружный диаметр, мм	Вес меди кг/км	Вес, кг/км
ÖLFLEX® VFD 2XL с сигнальными жилами				
700710	4 G 1,5 + (2 x 1,0)	16.6	135.408	298
700711	4 G 2,5 + (2 x 1,0)	17.4	196.416	375
700712	4 G 4 + (2 x 1,0)	19.1	238.08	438
700713	4 G 6 + (2 x 1,0)	20.3	319.92	527
700714	4 G 10 + (2 x 2,5)	25.0	496.992	1027
700715	4 G 16 + (2 x 2,5)	28.2	749.952	1347
700716	4 G 4AWG + (2 x 2,5)	32.0	992.496	1674
700717	4 G 2AWG + (2 x 2,5)	35.6	1528.176	2351

Аналогичная продукция

- ÖLFLEX® SERVO 719 CY см. страницу 100
- ÖLFLEX® TRAY II CY см. страницу 58

Аксессуары

- SKINTOP® BRUSH ADD-ON см. страницу 700
- SKINTOP® MS-SC-M см. страницу 701
- SKINTOP® MS-M BRUSH см. страницу 702

ÖLFLEX®
UNITRONIC®
ETHERLINE®
HITRONIC®
EPIC®
SKINTOP®
SILVYN®
FLEXIMARK®
АКСЕССУАРЫ
ПРИЛОЖЕНИЕ

Для применения в буксируемых кабельных цепях

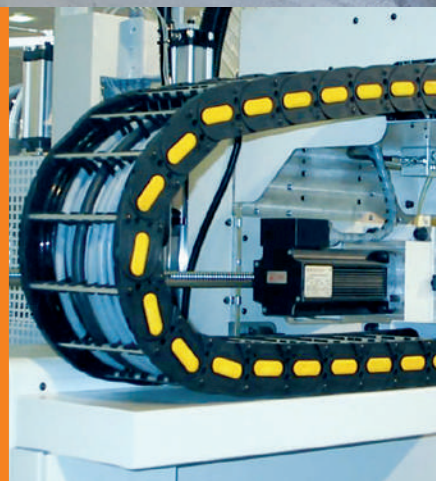



ÖLFLEX® SERVO FD 781 CY

Кабель для серводвигателей, экранированный



Информация

- Для средних нагрузок в буксируемых кабельных цепях
- Соответствующая электромагнитная совместимость

Преимущества

- Испытаны в применении, надежны
- Возможно подключение на большом расстоянии между приводом и преобразователем частоты благодаря низкой ёмкости
- Экранирование в виде оплётки из медных проволок для выполнения требований по электромагнитной совместимости и для защиты от электромагнитных помех

Области применения

- Для соединения электродвигателя и преобразователя частоты
- В буксируемых кабельных цепях или подвижных частях оборудования
- Для разводки внутри электрооборудования
- В помещениях с сухой, влажной или избыточно влажной средой при нормальных механических нагрузках
- Вне помещений только с защитой от УФ-лучей и при соблюдении температурного режима

Характеристики

- Маслостойкие
- Не распространяет горение согл. IEC 60332-1-2
- Оболочка, стойкая к адгезии

Стандарты / Сертификаты соответствия

- На основе стандарта VDE 0250 / 0285
- Для применения в буксируемых кабельных цепях. Пожалуйста, соблюдайте указания в приложении T3 каталога
- Соответствует требованиям TR TC 004/2011
- Соответствует требованиям TR о ПБ №123-ФЗ, ГОСТ 31565-2012 ПРГО 1

Конструкция

- Жилы из тончайших медных проволок, 6 класс гибкости
- Изоляция жил: полипропилен
- Общая скрутка жил с маленьким шагом
- Обмотка лентой флис
- Оплетка из медных луженых проволок
- Наружная оболочка из ПВХ-пластиката, цвет оранжевый (RAL 2003)

Технические характеристики

- Классификация ETIM 5/6**
Обозначение класса ETIM 5.0/6.0: EC000104
Описание класса ETIM 5.0/6.0: Контрольный кабель
- Маркировка жил**
Чёрные жилы с белой цифровой маркировкой по VDE 0293-1
- Конструкция жилы**
Жилы из тончайших медных проволок по VDE 0295, кл. гибкости 6 / IEC 60228 кл. гибкости 6
- Минимальный радиус изгиба**
Подвижное применение: от 7,5 x D
Неподвижное применение: 4 x D
- Номинальное напряжение**
U₀/U: 600/1000 В
- Испытательное напряжение**
Жила/жила: 4000 В
Жила/экран: 4000 В
- Жила заземления**
G = с ж/з жилой заземления
- Циклы изгибов и рабочие параметры**
См. таблицу товаров A2-1 в приложении к нашему онлайн-каталогу
- Температурный диапазон**
Подвижное применение: от -5 до +70 °C
Неподвижное применение: от -40 до +80 °C

Артикул	Количество жил и сеч. в мм ²	Наружный диаметр, мм	Вес меди кг/км	Вес, кг/км
ÖLFLEX® SERVO FD 781 CY				
0036320	4 G 1.5	9.8	89	157
0036321	4 G 2.5	11.9	133.8	233
0036322	4 G 4	13.5	210.9	335
0036324	4 G 10	19.7	488.2	747
0036325	4 G 16	23.9	744.8	1109
0036327	4 G 35	33.3	1565.4	2264
0036328	4 G 50	38.3	2174.9	3090

Аналогичная продукция

- ÖLFLEX® SERVO FD 796 CP см. страницу 109
- Кабели по стандартам SIEMENS® 6FX 8PLUS см. страницу 113

Аксессуары

- Прямоугольные электрические соединители см. страницу
- EPIC® POWER LS 1 см. страницу
- ЭМС см. страницу



ÖLFLEX® SERVO FD 796 P

Кабели для серводвигателей с наружной оболочкой из полиуретана для сверх динамичного применения в буксируемых кабельных цепях - с сертификацией для Северной Америки

LAPP KABEL STUTTGART ÖLFLEX® SERVO FD 796 P CE



Информация

- Для соблюдения высоких требований при применении в буксируемых кабельных цепях
- AWM сертификация для Канады и США
- VDE- испытания

Преимущества

- Повышение экономической эффективности оборудования благодаря более высокой скорости и ускорению
- Возможно подключение на большом расстоянии между приводом и преобразователем частоты благодаря низкой ёмкости
- Большой срок эксплуатации даже в экстремальных условиях благодаря износостойкой наружной оболочке из полиуретана
- Стойкие к смазочным материалам на основе минеральных масел, к разбавленным кислотам, к водным щелочным растворам и к другим химическим соединениям.
- Широкий температурный диапазон для применения в экстремальных климатических условиях
- Сертификация по многочисленным стандартам снижает затраты

Области применения

- Для соединения электродвигателя и серворегулятора
- В буксируемых кабельных цепях или подвижных частях оборудования
- Для использования в сборочных машинах и подъемно-транспортных устройствах
- Специально для применения во влажных средах станочных систем и поточных линий
- Для прокладки внутри/вне помещений

Характеристики

- Пожарный сертификат: UL/CSA: VW-1, FT1IEC/EN: 60332-1-2
- Не содержит галогенов
- Износостойкие и стойкие к насекомым
- Маслостойкие

Стандарты / Сертификаты соответствия

- VDE - reg - no. 859 1 (≥ 4G1,5)
UL AWM Style 20234
cULus AWM I/II A/B, 1000V 80° FT1
CSA AWM I/II A, 1000V 80° FT1
- UL File No. E63634
- Для применения в буксируемых кабельных цепях. Пожалуйста, соблюдайте указания в приложении T3 каталога
- Соответствует требованиям TR TC 004/2011
- Соответствует требованиям TP о ПБ №123-ФЗ,ГОСТ 31565-2012 ПРГО 1

Конструкция

- Жилы из тончайших медных проволок, 6 класс гибкости
- Изоляция жил: полипропилен
- Индивидуальная конструкция в зависимости от типа: силовые жилы скручены с одной или двумя парами управления с малым шагом скрутки
- Обмотка лентой флис
- Наружная оболочка из полиуретана, цвет чёрный (RAL 9005)

Технические характеристики



Классификация ETIM 5/6
Обозначение класса ETIM 5.0/6.0: EC000104
Описание класса ETIM 5.0/6.0: Контрольный кабель



Маркировка жил
Силовые жилы: черные с маркировкой U/L1/C/L+; V/L2; W/L3/D /L-; GN/YE жила заземления
Однопарные версии: черный, белый
Двухпарные версии: черный с белыми цифрами 5; 6; 7; 8
0,34мм² пары: БЕЛ./КОРИЧ./ЗЕЛ./ЖЕЛТ.



Конструкция жилы
Жилы из тончайших медных проволок по VDE 0295, кл. гибкости 6/
IEC 60228 кл. гибкости 6



Минимальный радиус изгиба
Подвижное применение: от 7,5 x D
Неподвижное применение: 4 x D



Номинальное напряжение
IEC U₀/U: 600/1000 V
UL и CSA: 1000 V



Испытательное напряжение
Жила/жила: 4000 V
Жила/экран: 2 кВ



Жила заземления
G = с ж/з жилой заземления



Циклы изгибов и рабочие параметры
См. таблицу товаров A2-1 в приложении к нашему онлайн-каталогу



Температурный диапазон
Подвижное применение:
от -40°C до +90°C (UL/CSA: +80°C)
Неподвижное применение:
от -50°C до +90°C (UL/CSA: +80°C)

Артикул	Количество жил и сеч. в мм ²	Наружный диаметр, мм	Вес меди кг/км	Вес, кг/км
ÖLFLEX® SERVO FD 796 P				
0025319	4 G 1,5 + (2 x 1,5)	11.7	99	217
0025320	4 G 2,5 + (2 x 1,5)	13.1	134	270
0025321	4 G 4 + (2 x 1,5)	14.2	195	333
0025322	4 G 6 +(2 x 1,5)	16.0	272	403
0025323	4 G 10 + (2 x 1,5)	18.4	425	581
0025324	4 G 16 + (2 x 1,5)	22.1	656	887
0025326	4 G 0,75 + 2 x (2 x 0,34)	10.9	54	143
0025327	4 G 1,5 + 2 x (2 x 0,75)	12.3	103	209
0025328	4 G 2,5 + 2 x (2 x 1,0)	14.3	152	306
0025312	4 G 4 + 2 x (2 x 1,0)	15.4	218	381
0025329	4 G 4 + (2 x 1,0) + (2 x 1,5)	15.6	231	388
0025330	4 G 6 + (2 x 1,0) + (2 x 1,5)	17.1	308	460

Аналогичная продукция

- ÖLFLEX® SERVO FD 796 CP см. страницу 109

Аксессуары

- Системы защиты кабеля и буксируемые кабельные цепи см. страницу
- Цилиндрические электрические соединители см. страницу



ÖLFLEX® SERVO FD 796 CP

Экранированный кабель для серводвигателей с высокими техническими характеристиками

Информация

- Для соблюдения высоких требований при применении в буксируемых кабельных цепях
- Расширенный ассортимент типоразмеров



Преимущества

- Повышение экономической эффективности оборудования благодаря более высокой скорости и ускорению
- Подходит для применения в серводвигателях от лидирующих мировых производителей
- Возможно подключение на большом расстоянии между приводом и преобразователем частоты благодаря низкой ёмкости
- Стойкие к смазочным материалам на основе минеральных масел, к разбавленным кислотам, к водным щелочным растворам и к другим химическим соединениям.
- Широкий температурный диапазон для применения в экстремальных климатических условиях
- Экранирование для соблюдения требований по электромагнитной совместимости и для защиты от электромагнитных помех

Области применения

- Для соединения электродвигателя и серворегулятора
- В буксируемых кабельных цепях или подвижных частях оборудования
- Для использования в сборочных машинах и подъемно-транспортных устройствах
- Специально для применения во влажных средах станочных систем и поточных линий
- Сборочные и производственные линии, во всех типах машин
- Для прокладки внутри/вне помещений

Характеристики

- Пожарный сертификат: UL/CSA: VW-1, FT 1IEC/EN: 60332-1-2
- Не содержит галогенов
- Износостойкие и стойкие к насечкам
- Маслостойкие

Стандарты / Сертификаты соответствия

- Ед. упаковки — Рег. — Но. 859 1 (0027925,..926,..927,..930 на стадии подготовки) UL AWM Style 20234 cULus AWM I/II A/B, 1000 В 80° FT1 CSA AWM I/II A, 1000 В 80° FT1
- UL File No. E63634
- Для применения в буксируемых кабельных цепях. Пожалуйста, соблюдайте указания в приложении Т3 каталога
- Соответствует требованиям TR TC 004/2011
- Соответствует требованиям TR о ПБ №123-ФЗ,ГОСТ 31565-2012 ПРГО 1

Конструкция

- Жилы из тончайших медных проволок, 6 класс гибкости
- Изоляция жил: полипропилен
- Индивидуальное исполнение: сильноточные жилы без либо с одной или двумя отдельно экранированными парами контрольных жил, скрученные с коротким шагом; сильноточные жилы с тремя контрольными жилами, скрученные с коротким шагом
- Обмотка лентой флис
- Оплетка из медных луженых проволок
- Наружная оболочка из полиуретана, цвет оранжевый (RAL 2003)

Технические характеристики

Классификация ETIM 5/6
 Обозначение класса ETIM 5.0/6.0: EC000104
 Описание класса ETIM 5.0/6.0: Контрольный кабель

Маркировка жил
 Силовые жилы: черные с маркировкой U/L1/C/L+; V/L2; W/L3/D /L-; GN/YE жила заземления
 Однопарные версии: индивидуальное исполнение — черный; белый или коричневый; белый
 Двухпарные версии: черный с белыми цифрами 5; 6; 7; 8
 Пары 0,34 мм²: WS/BR/GN/GE
 Трехжильные версии: черный с белыми цифрами 1; 2; 3

Конструкция жилы
 Жилы из тончайших медных проволок по VDE 0295, кл. гибкости 6/ IEC 60228 кл. гибкости 6

Минимальный радиус изгиба
 Подвижное применение: от 7,5 x D (до 16 мм²) от 10 x D (свыше 25 мм²)
 Неподвижное применение: 4 x D

Номинальное напряжение
 Силовые жилы и жилы управления: IEC U₀/U: 600/1000 В
 UL и CSA: 1000 В

Испытательное напряжение
 Жила/жила: 4000 В
 Жила/экран: 2 кВ

Жила заземления
 G = с ж/з жилой заземления

Циклы изгибов и рабочие параметры
 См. таблицу товаров A2-1 в приложении к нашему онлайн-каталогу

Температурный диапазон
 Подвижное применение: от -40°C до +90°C (UL/CSA: +80°C)
 Неподвижное применение: от -50°C до +90°C (UL/CSA: +80°C)

Артикул	Количество жил и сеч. в мм²	Наружный диаметр, мм, прим.	Вес меди кг/км	Вес, кг/км
ÖLFLEX® SERVO FD 796 CP				
0027950	4 G 1,5	9.1	79	140
0027951	4 G 2,5	10.6	129	197
0027952	4 G 4	11.9	186	268
0027953	4 G 6	14.5	296	397
0027954	4 G 10	17.5	449	591
0027955	4 G 16	21.6	716	955
0027956	4 G 25	25.2	1073	1337
0027957	4 G 35	28.6	1480	1769
0027958	4 G 50	33.4	2115	2468
0027930	4 G 0,75 + (2 x 0,5)	11.0	85.5	155
0027925	4 G 1 + (2 x 0,5)	11.5	97.4	164
0027931	4 G 1 + (2 x 1,0)	11.7	106.7	174
0027926	4 G 1,5 + (2 x 0,5)	12.0	117.2	187
0027948	4 G 1,5 + (2 x 1,0)	12.2	129.9	202

Для применения в буксируемых кабельных цепях • Для серводвигателей - приводная техника, с сертификацией

Артикул	Количество жил и сеч. в мм ²	Наружный диаметр, мм, прим.	Вес меди кг/км	Вес, кг/км
0027932	4 G 1,5 + (3 x 1,0)	12.0	143.8	220
0027959	4 G 1,5 + (2 x 1,5)	11.6	135	261
0027927	4 G 2,5 + (2 x 0,5)	12.6	161.2	243
0027978	4 G 2,5 + (2 x 1,0)	13.5	169.2	253
0027933	4 G 2,5 + (3 x 1,0)	13.5	204.3	294
0027960	4 G 2,5 + (2 x 1,5)	13.4	188	318
0027981	4 G 4 + (2 x 1,0)	14.8	238.9	359
0027934	4 G 4 + (3 x 1,0)	14.7	250	361
0027961	4 G 4 + (2 x 1,5)	14.8	235	385
0027982	4 G 6 + (2 x 1,0)	16.8	339.5	469
0027962	4 G 6 + (2 x 1,5)	16.8	329	486
0027935	4 G 6 + (3 x 1,5)	16.5	381.4	505
0027983	4 G 10 + (2 x 1,0)	18.8	530.1	689
0027963	4 G 10 + (2 x 1,5)	19.4	515	701
0027936	4 G 10 + (3 x 1,5)	19.7	568.9	722
0027984	4 G 16 + (2 x 1,0)	22.8	786.7	985
0027964	4 G 16 + (2 x 1,5)	23.1	757	1048
0027937	4 G 16 + (3 x 1,5)	23.3	824.6	1030
0027965	4 G 25 + (2 x 1,5)	26.6	1147	1532
0027966	4 G 35 + (2 x 1,5)	30.9	1538	2097
0027967	4 G 50 + (2 x 1,5)	34.0	2181	2721
0027969	4 G 1,5 + 2 x (2 x 0,75)	12.2	159	313
0027970	4 G 2,5 + 2 x (2 x 1,0)	14.6	207	395
0027980	4 G 4 + 2 x (2 x 1,0)	16.1	274	466
0027971	4 G 4 + (2 x 1,0) + (2 x 1,5)	16.3	344	485
0027972	4 G 6 + (2 x 1,0) + (2 x 1,5)	18.1	436	588
0027973	4 G 10 + (2 x 1,0) + (2 x 1,5)	21.8	610	819
0027974	4 G 16 + 2 x (2 x 1,5)	25.5	801	1135
0027975	4 G 25 + 2 x (2 x 1,5)	28.8	1187	1559
0027976	4 G 35 + 2 x (2 x 1,5)	30.9	1588	2093
0027977	4 G 50 + 2 x (2 x 2,5)	36.3	2557	2920

Аксессуары

- Цилиндрические электрические соединители см. страницу
- ЭМС см. страницу



ÖLFLEX® SERVO FD 798 CP

Экранированные кабели для датчиков вращения с полиуретановой оболочкой для сверх динамичного применения в буксируемых кабельных цепях - с сертификацией

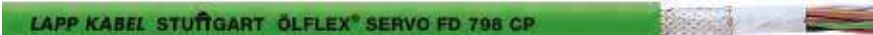

Информация

- Для соблюдения высоких требований при применении в буксируемых кабельных цепях
- Подходят для датчиков вращения различных производителей
- AWM сертификация для Канады и США

Преимущества

- Повышение экономической эффективности оборудования благодаря более высокой скорости и ускорению
- Совместимы с датчиками угловых перемещений от известных производителей
- Оптимальный наружный диаметр, объем, вес
- Большой срок эксплуатации даже в экстремальных условиях благодаря износостойкой наружной оболочке из полиуретана
- Стойкие к смазочным материалам на основе минеральных масел, к разбавленным кислотам, к водным щелочным растворам и к другим химическим соединениям.
- Широкий температурный диапазон для применения в экстремальных климатических условиях

Области применения

- Соединительный кабель между серворегулятором и кодирующим устройством/ датчиком вращения
- Соединительный кабель между серворегулятором и тахогенератором
- В буксируемых кабельных цепях или подвижных частях оборудования
- Специально для применения во влажных средах станочных систем и поточных линий

- Сборочные и производственные линии, во всех типах машин
- Для прокладки внутри/вне помещений

Характеристики

- Пожарный сертификат: UL/CSA: VW-1, FT 1IEC/EN: 60332-1-2
- Не содержит галогенов
- Конструкция кабеля с низкой ёмкостью
- Износостойкие и стойкие к насечкам
- Маслостойкие

Стандарты / Сертификаты соответствия

- UL AWM Style 20236
- CSA AWM IA/B; IIA/B FT 1
- UL File No. E63634
- Для применения в буксируемых кабельных цепях. Пожалуйста, соблюдайте указания в приложении Т3 каталога
- Соответствует требованиям ТР о ПБ №123-ФЗ,ГОСТ 31565-2012 ПРГО 1

Конструкция

- Жилы из медных лужёных тонких/ тончайших проволок
- Изоляция жил: полипропилен
- Скрутка жил (пар) повивная или пучком
- Подробнее – см. техпаспорт
- Обмотка лентой флис
- Наружная оболочка из полиуретана, цвет зеленый (RAL 6018)

Технические характеристики

- Классификация ETIM 5/6**
Обозначение класса ETIM 5.0/6.0: EC000104
Описание класса ETIM 5.0/6.0: Контрольный кабель
- Маркировка жил**
Подробную информацию см. в техпаспорте OLFLEXR SERVO FD 798 CP
- Конструкция жилы**
Жилы из медных тонких / тончайших проволок
- Минимальный радиус изгиба**
Подвижное применение: от 7,5 x D
Неподвижное применение: 4 x D
- Номинальное напряжение**
IEC: 30 В
UL и CSA: 30 В
- Испытательное напряжение**
Жила/жила: 1500 В эфф.
Жила/экран: 750 В эфф.
- Циклы изгибов и рабочие параметры**
См. таблицу товаров A2-1 в приложении к нашему онлайн-каталогу
- Температурный диапазон**
Подвижное применение:
от -40°C до +90°C (UL/CSA: +80°C)
Неподвижное применение:
от -50°C до +90°C (UL/CSA: +80°C)

Артикул	Количество жил и сеч. в мм ²	Наружный диаметр, мм	Вес меди кг/км	Вес, кг/км
ÖLFLEX® SERVO FD 798 CP				
0036910	4x2x0,34+4x0,5	8.9	79	125
0036911	3x(2x0,14)+2x(0,5)	8.9	70	120
0036912	3x(2x0,14)+4x0,14+2x0,5	8.8	68	110
0036913	3x(2x0,14)+4x0,14+2x0,5+4x0,22	9.4	80	130
0036914	9x0,5	8.8	71	110
0036915	4x2x0,25+2x1,0	8.8	63	109
0036916	6x2x0,25+2x0,5	10.3	67	121
0036917	10x0,14+2x0,5	7.7	41	82
0036918	10x0,14+4x0,5	8.1	54	98
0036920	4x2x0,14+4x0,5	8.2	51	95
0036921	4x2x0,25	7.6	38	75
0036923	8x2x0,18	7.8	51	85
0036924	4x2x0,18	6.4	30	52
0036926	12x0,22	6.9	44	73
0036927	4x2x0,25+2x0,5	8.5	62	98
0036928	2x2x0,14+2x(2x0,14)+4x0,5+(4x0,14)	9.1	79	135
0036929	2x(2x0,25)+2x0,5	8.7	46	98
0036930	2x2x0,25+2x0,5	7.3	38	72

Аксессуары

- Цилиндрические электрические соединители см. страницу
- Системы защиты кабелей и ведущие системы SILVYN® CHAIN

ÖLFLEX® UNITRONIC® ETHERLINE® HITRONIC® EPIC® SKINTOP® SILVYN® FLEXIMARK® АКССУАРЫ ПРИЛОЖЕНИЕ



ÖLFLEX® SERVO FD 7DSL

Комбинированный кабель с низкой ёмкостью для серводвигателей с наружной оболочкой из полиуретана для сверх динамичного применения в буксируемых кабельных цепях - с сертификацией



Информация

- Подходит для систем SCS open link и ACURO®link
- Подходит для Hiperface DSL® мотор-систем с обратной связью
- Для соблюдения высоких требований при применении в буксируемых кабельных цепях

Преимущества

- Повышение экономической эффективности оборудования благодаря более высокой скорости и ускорению
- DSL пара берёт на себя сигнальную функцию
- Меньше кабелей и снижение затрат на соединение
- Конструкция кабеля способствует экономии занимаемого пространства и веса
- Большой срок эксплуатации даже в экстремальных условиях благодаря износостойкой наружной оболочке из полиуретана
- Стойкие к смазочным материалам на основе минеральных масел, к разбавленным кислотам, к водным щелочным растворам и к другим химическим соединениям.

Области применения

- Силовая приводная техника в системах автоматизации
- Для соединения электродвигателя и серворегулятора
- В буксируемых кабельных цепях или подвижных частях оборудования
- Для использования в сборочных машинах и подъемно-транспортных устройствах
- Специально для применения во влажных средах станочных систем и поточных линий

Характеристики

- Максимальная длина переноса DSL: 100 м
- Пожарный сертификат: UL/CSA: VW-1, FT 1IEC/EN: 60332-1-2
- Не содержит галогенов
- Конструкция кабеля с низкой емкостью
- Маслостойкие

Стандарты / Сертификаты соответствия

- UL AWM Style 21223cRU AWM I/II A/B FT1
- UL File No. E63634
- Для применения в буксируемых кабельных цепях. Пожалуйста, соблюдайте указания в приложении T3 каталога
- Соответствует требованиям TP TC 004/2011
- Соответствует требованиям TP о ПБ №123-ФЗ, ГОСТ 31565-2012 ПРГО 1

Конструкция

- Жилы из тончайших медных проволок (силовые жилы и контрольная пара) и жилы из 19 лужёных медных проволок (сигнальная пара)
- Изоляция жил: полипропилен
- Индивидуальная конструкция в зависимости от артикула: силовые жилы без или с одной экранированной контрольной парой и одной сигнальной парой DSL, скрученные вместе
- Обмотка лентой флис
- Оплётка из медных луженых проволок
- Наружная оболочка из полиуретана, цвет оранжевый (RAL 2003)

Технические характеристики

- Классификация ETIM 5/6**
Обозначение класса ETIM 5.0/6.0: EC000104
Описание класса ETIM 5.0/6.0: Контрольный кабель
- Маркировка жил**
Силовые жилы: черные с маркировкой U/L1/C/L+; V/L2; W/L3/D /L-; GN/YE жила заземления
Сигнальная пара: бел, син
Пара управления (опционально): чёрная с белыми цифрами 5 + 6
- Конструкция жилы**
Жилы из тончайших медных проволок по VDE 0295, кл. гибкости 6/ IEC 60228 кл. гибкости 6
DSL пара: 19-проволок
- Минимальный радиус изгиба**
Подвижное применение: от 7,5 x D
Неподвижное применение: 5 x D
- Номинальное напряжение**
Силовая и контрольная: IEC: U₀/U: 600/1000 В
UL: 1000 В
Сигнальная пара: 300 В
- Испытательное напряжение**
Силовая и контрольная: 4 кВ
Сигнальная пара: 1 кВ
- Жила заземления**
G = с ж/з жилой заземления
- Циклы изгибов и рабочие параметры**
См. таблицу товаров A2-1 в приложении к нашему онлайн-каталогу
- Температурный диапазон**
Подвижное применение: -40°C до +90°C (UL: +80°C)
Неподвижное применение: -50°C до +90°C (UL: +80°C)

Артикул	Количество жил и сеч. в мм ²	Наружный диаметр, мм	Вес меди кг/км	Вес, кг/км
Комбинированный кабель для применения в буксируемых кабельных цепях				
1023275	4 G 1,5 + (2 x 22AWG)	11.2	115	198
1023276	4 G 2,5 + (2 x 22AWG)	12.6	160	269
1023277	4 G 4 + (2 x 22AWG)	14.0	218	343
1023274	4 G 1 + (2 x 0,75) + (2 x 22AWG)	11.8	133	202
1023278	4 G 1,5 + (2 x 1,0) + (2 x 22AWG)	13.2	152	256
1023279	4 G 2,5 + (2 x 1,0) + (2 x 22AWG)	14.0	195	313
1023280	4 G 4 + (2 x 1,0) + (2 x 22AWG)	15.8	268	407

Аналогичная продукция

- ÖLFLEX® SERVO 7DSL см. страницу 102
- ÖLFLEX® SERVO FD 796 CP см. страницу 109

Аксессуары

- Системы защиты кабеля и буксируемые кабельные цепи см. страницу
- Цилиндрические электрические соединители см. страницу



Кабели по стандартам SIEMENS® 6FX 8PLUS

Кабели для серводвигателей и датчиков вращения - с сертификацией

Информация

- Сервоприводы
- Наружная оболочка из полиуретана
- Соответствующая электромагнитная совместимость



Преимущества

- Повышение экономической эффективности оборудования благодаря более высокой скорости и ускорению
- Сертификация по многочисленным стандартам снижает затраты
- Большой срок эксплуатации даже в экстремальных условиях благодаря износостойкой наружной оболочке из полиуретана
- Стойкие к смазочным материалам на основе минеральных масел, к разбавленным кислотам, к водным щелочным растворам и к другим химическим соединениям.

Области применения

- Соединительный кабель между серворегулятором и кодирующим устройством/ датчиком вращения
- Для соединения электродвигателя и серворегулятора
- В буксируемых кабельных цепях или подвижных частях оборудования
- Для использования в сборочных машинах и подъемно-транспортных устройствах
- Специально для применения во влажных средах станочных систем и поточных линий
- Сборочные и производственные линии, во всех типах машин

Характеристики

- Подвижное применение в буксируемых кабельных цепях: ускорение до 50 м/с², скорость перемещения до 5 м/с, длина перемещения цепи до 100 м.
- Стойкие к истиранию, порезам, безгалогеновые, маслостойкие
- Не поддерживают горение в соответствии с IEC 60332-1-2 и CSA FT1

Стандарты / Сертификаты соответствия

- Силовые кабели: с VDE регистрацией UL AWM Style 21223 CSA AWM I/II, A/B 1000 V 80° FT 1
- Сигнальные кабели: UL/CSA AWM Style 20236
- UL File No. E63634
- Для применения в буксируемых кабельных цепях. Пожалуйста, соблюдайте указания в приложении ТЗ каталога
- Соответствует требованиям TR TC 004/2011
- Соответствует требованиям TR о ПБ №123-ФЗ,ГОСТ 31565-2012 ПРГО 1

Конструкция

- Жилы из тончайших медных проволок: > сигнальные жилы: медь лужёная > силовые жилы: медь нелужёная
- Изоляция жил: полипропилен
- Оплётка из медных луженых проволок
- Наружная оболочка из полиуретана
- Кабели сигнальные: зеленый (RAL 6018)
- Кабель для серводвигателей: оранжевый (RAL 2003)
- Подробнее – см. техпаспорт

Технические характеристики

- Классификация ETIM 5/6**
 Обозначение класса ETIM 5.0/6.0: EC000104
 Описание класса ETIM 5.0/6.0: Контрольный кабель
- Маркировка жил**
 См. техпаспорт
- Конструкция жилы**
 Жилы из тончайших медных проволок по VDE 0295, кл. гибкости 6/ IEC 60228 кл. гибкости 6
- Минимальный радиус изгиба**
 Силовые кабели:
 Неподвижное применение: 4 x D
 Подвижное применение: 1,5–16 мм²: 7,5 x D
 25–50 мм²: 10 x D
 Сигнальный кабель:
 Неподвижное применение: 4 x D
 Подвижное применение: 8 x D
- Номинальное напряжение**
 Сигнальные кабели: 30 В ~ / - тока
 Силовые кабели:
 - жилы питания: U_n/U 600/1000 В (IEC) 1000 В (UL/CSA)
 - жилы управления: 24 В AC/DC (IEC) 1000 В (UL/CSA)
- Испытательное напряжение**
 Силовые кабели: 4 кВ
 Сигнальные кабели: 500 В
- Жила заземления**
 G = с ж/з жилой заземления
- Циклы изгибов и рабочие параметры**
 10 млн. циклов
- Температурный диапазон**
 Подвижное применение: от -20 до +60°С
 Неподвижное применение: от -50 до +80°С

Артикул	Количество жил и сеч. в мм ²	Обозначение по Siemens	Наружный диаметр, мм	Вес меди кг/км	Вес, кг/км
Кабели обратной связи/сигнальные кабели					
00277101	8 x 2 x 0,18	6FX8008-1BD11	7.8	54	85
00277111	4 x 2 x 0,38 + 4 x 0,5	6FX8008-1BD21	8.9	77	120
00277121	3 x (2 x 0,14) + 2 x (0,5)	6FX8008-1BD31	8.9	69	113
00277131	3 x (2 x 0,14) + 4 x 0,14 + 2 x 0,5	6FX8008-1BD41	8.8	66	101
00277141	3 x (2 x 0,14) + 4 x 0,14 + 2 x 0,5 + 4 x 0,22	6FX8008-1BD51	9.4	86	139
00277151	4 x 2 x 0,18	6FX8008-1BD61	6.4	34.25	53
00277161	2 x 2 x 0,18	6FX8008-1BD71	5.0	23.1	36
00277171	12 x 0,22	6FX8008-1BD81	6.9	48	76
00277992	2 x 2 x 0,15 + 1 x 2 x 0,38	6FX8008-2DC00	7.2	39	67
Кабели для электродвигателей					
0027784	4 G 1.5	6FX8008-1BB11-Plus	9.1	90	150
0027785	4 G 2.5	6FX8008-1BB21-Plus	10.6	132	220
0027786	4 G 4	6FX8008-1BB31-Plus	11.9	204	300
0027787	4 G 6	6FX8008-1BB41-Plus	14.5	315	450
0027788	4 G 10	6FX8008-1BB51-Plus	17.5	488	660
0027789	4 G 16	6FX8008-1BB61-Plus	21.6	769	1010

Для применения в буксируемых кабельных цепях • Для серводвигателей - приводная техника, с сертификацией

Артикул	Количество жил и сеч. в мм ²	Обозначение по Siemens	Наружный диаметр, мм	Вес меди кг/км	Вес, кг/км
Кабели для серводвигателей					
0027790	4 G 1,5 + (2 x 1,5)	6FX8008-1BA11-Plus	11.6	146	230
0027791	4 G 2,5 + (2 x 1,5)	6FX8008-1BA21-Plus	13.4	187	300
0027792	4 G 4 + (2 x 1,5)	6FX8008-1BA31-Plus	14.8	258	380
0027793	4 G 6 + (2 x 1,5)	6FX8008-1BA41-Plus	16.8	365	530
0027794	4 G 10 + (2 x 1,5)	6FX8008-1BA51-Plus	19.4	560	765
0027795	4 G 16 + (2 x 1,5)	6FX8008-1BA61-Plus	23.1	816	1090
0027796	4 G 25 + (2 x 1,5)	6FX8008-1BA25-Plus	26.6	1166	1530
0027797	4 G 35 + (2 x 1,5)	6FX8008-1BA35-Plus	30.9	1554	2040
0027798	4 G 50 + (2 x 1,5)	6FX8008-1BA50-Plus	34.0	2188	2760

Аналогичная продукция

- ÖLFLEX® SERVO FD 796 CP см. страницу 109

Аксессуары

- Цилиндрические электрические соединители см. страницу
- ЭМС см. страницу



Кабели по стандартам INDRAMAT® INK

Кабели для серводвигателей и датчиков вращения - с сертификацией

Информация

- Сервоприводы
- Наружная оболочка из полиуретана
- Соответствующая электромагнитная совместимость



Преимущества

- Повышение экономической эффективности оборудования благодаря более высокой скорости и ускорению
- Сертификация по многочисленным стандартам снижает затраты
- Большой срок эксплуатации даже в экстремальных условиях благодаря износостойкой наружной оболочке из полиуретана
- Стойкие к смазочным материалам на основе минеральных масел, к разбавленным кислотам, к водным щелочным растворам и к другим химическим соединениям.

Области применения

- Соединительный кабель между серворегулятором и кодирующим устройством/ датчиком вращения
- Для соединения электродвигателя и серворегулятора
- Специально для применения во влажных средах станочных систем и поточных линий
- Сборочные и производственные линии, во всех типах машин

Характеристики

- Для длины перемещения цепи до 100 м (гориз.)
- Стойкие к истиранию, порезам, безгалогеновые, маслостойкие
- Не поддерживают горение в соответствии с IEC 60332-1-2 и CSA FT 1

Стандарты / Сертификаты соответствия

- Силовой кабель: UL Style 20234, CSA AWM I/II A/B
- Кабель управления: UL Style 20236, CSA AWM I/II A/B
- UL File No. E63634
- Для применения в буксируемых кабельных цепях. Пожалуйста, соблюдайте указания в приложении T3 каталога
- Соответствует требованиям TP TC 004/2011
- Соответствует требованиям TP о ПБ №123-ФЗ, ГОСТ 31565-2012 ПРГО 1

Конструкция

- По стандартам INDRAMAT® INK (также для применения конфекционированных типов IKS и IKG)
- Изоляция жил: термопластичный эластомер
- Подробнее - см. техпаспорт (по запросу)
- Оплетка из медных луженых проволок
- Наружная оболочка из полиуретана, цвет оранжевый (RAL 2003)

Технические характеристики

- Классификация ETIM 5/6**
Обозначение класса ETIM 5.0/6.0: EC000104
Описание класса ETIM 5.0/6.0: Контрольный кабель
- Маркировка жил**
См. техпаспорт
- Конструкция жилы**
Жилы из тончайших медных проволок по IEC60228 кл. гибкости 6
- Минимальный радиус изгиба**
Силовые кабели:
неподвижное применение: 4 x D
подвижное применение: 7,5 x D
Сигнальные кабели:
неподвижное применение: 5 x D
подвижное применение: 10 x D
- Номинальное напряжение**
Силовые кабели: - Жилы питания: U_n /U 600/1000 В (IEC) 1000 В (UL/CSA) - Жилы управления: 250 В AC (IEC) 1000 В (UL/CSA)
Сигнальные кабели: 300 В (IEC), 300 В (UL/CSA)
- Испытательное напряжение**
Силовые кабели: Силовые жилы: 4000 В
Жилы управления: 2000 В
Сигнальные кабели: 500 В
- Жила заземления**
G = с ж/з жилой заземления
- Циклы изгибов и рабочие параметры**
5 млн. циклов
- Температурный диапазон**
Подвижное применение: от -30 до +80 °C
Неподвижное применение: от -50 до +80 °C

Артикул	Количество жил и сеч. в мм ²	Обозначение по Siemens	Наружный диаметр, мм	Вес меди кг/км	Вес, кг/км
Кабели для обратной связи/ кодирующих устройств/ датчиков вращения					
7072400	4 x 2 x 0,25 + 2 x 1,0	INK-0209	8.8	74	120
7072401	4 x 2 x 0,25 + 2 x 0,5	INK-0448	8.5	70	100
7072402	9 x 0,5	INK-0208	8.8	75	126
7072414	4 x 1,0 + 4 x 2 x 0,14 + (4 x 0,14)	INK-0532	9.7	81	140
7072415	2 x (2 x 0,25) + 2 x 0,5	INK-0234	8.7	46	90
7072416	2 x 2 x 0,25 + 2 x 0,5	INK-0750	7.6	35	92
Кабели для серводвигателей					
7072417	4 G 0,75 + 2 x 0,5	INK-0670	10.0	73	132
7072403	4 G 1,0 + 2 x (2 x 0,75)	INK-0653	11.5	170	226
7072404	4 G 1,5 + 2 x (2 x 0,75)	INK-0650	12.2	189	268
7072405	4 G 2,5 + 2 x (2 x 1,0)	INK-0602	15.1	212	320
7072406	4 G 4 + (2 x 1,0) + (2 x 1,5)	INK-0603	16.0	306	470
7072407	4 G 6 + (2 x 1,0) + (2 x 1,5)	INK-0604	18.8	366	600
7072408	4 G 10 + (2 x 1,0) + (2 x 1,5)	INK-0605	22.0	565	850
7072409	4 G 16 + 2 x (2 x 1,5)	INK-0606	25.2	838	1020
7072410	4 G 25 + 2 x (2 x 1,5)	INK-0607	28.0	1231	1420

ÖLFLEX®
UNITRONIC®
ETHERLINE®
HITRONIC®
EPIC®
SKINTOP®
SILVYN®
FLEXIMARK®
АКСЕССУАРЫ
ПРИЛОЖЕНИЕ



Кабели по стандарту LENZE®

Кабели для серводвигателей и датчиков вращения - с сертификацией



Информация

- Сервоприводы
- Для неподвижного и подвижного применения
- Соответствующая электромагнитная совместимость

Технические характеристики



Классификация ETIM 5/6

Обозначение класса ETIM 5.0/6.0: EC000104
Описание класса ETIM 5.0/6.0: Контрольный кабель



Маркировка жил

Кабель энкодер
- 7072508 (неподвижное применение) чёрн./жёлт.+чёрн./зел.+чёрн./красн.+чёрн./син.+чёрн./бел.
- 7072517 (подвижное применение) зел./жёлт.+син./красн.+сер./роз.+чёрн./фиол.+корич./бел.
Распознавательный кабель:
- 7072507 (неподвижное применение) чёрн./жёлт.+чёрн./зел.+чёрн./красн.+чёрн./бел.
- 7072516 (подвижное применение) зел./жёлт.+син./красн.+сер./роз.+корич./бел.



Минимальный радиус изгиба

Подвижное применение: 10 x D
Неподвижное применение: 7,5 x D



Номинальное напряжение

Сигнальные кабели: 30 В (VDE), 300 В (UL/CSA)
Силовой кабель:
- Силовые жилы: U_0/U 0.6/1 кВ (VDE), 600 В (UL/CSA)
- Контрольные жилы: 24 В (VDE) 600 В (UL/CSA)



Испытательное напряжение

Сигнальные кабели: 1.5 кВ
Кабели силовые для электродвигателей:
- силовые жилы: 4 кВ
- жилы управления: 2 кВ



Жила заземления

G = с ж/з жилой заземления



Температурный диапазон

Подвижное применение:
от -5 до +70 °C
Неподвижное применение:
от -40 до +80 °C

Преимущества

- Кабели силовые для электродвигателей с низкой ёмкостью
- Сертификация по многочисленным стандартам снижает затраты

Области применения

- Соединительный кабель между серворегулятором и кодирующим устройством/ датчиком вращения
- Для соединения электродвигателя и серворегулятора
- Производство промышленного оборудования
- Сборочные и производственные линии, во всех типах машин

Стандарты / Сертификаты соответствия

- Кабели для датчиков вращения и кодирующих устройств: UL AWM Style 2464
Неподвижное применение: UL AWM Style 21165
Подвижное применение: CSA AWM I/II A/B
- Кабели для электродвигателей: UL AWM Style 2570
Неподвижное применение: UL AWM Style 20940
Подвижное применение: CSA AWM I/II A/B
- UL File No. E63634
- Для применения в буксируемых кабельных цепях. Пожалуйста, соблюдайте указания в приложении T3 каталога
- Соответствует требованиям TR TC 004/2011
- Соответствует требованиям TR о ПБ №123-ФЗ, ГОСТ 31565-2012 ПРГО 1

Конструкция

- Конструкция по стандартам LENZE®:
- Конструкция для неподвижного применения: ПВХ оболочка, PP изоляция.
- Конструкция для подвижного использования: полиуретановая оболочка, TPE изоляция
- Подробнее - см. техпаспорт (по запросу)
- Кабели сигнальные: зеленый (RAL 6018)
- Кабель для серводвигателей: оранжевый (RAL 2003)

Артикул	Количество жил и сеч. в мм ²	Наружный диаметр, мм	Вес меди кг/км	Вес, кг/км
Кабели для электродвигателей, неподвижное применение				
7072500	4 G 1,0 + (2 x 0,5)	10.0	81	128
7072501	4 G 1,5 + (2 x 0,5)	11.2	106	173
7072502	4 G 2,5 + (2 x 0,5)	12.3	153	244
Экранированные кабели для датчиков вращения				
7072507	3 x (2 x 0,14) + 1 x (2 x 0,5)	9.3	43	91
7072508	4 x (2 x 0,14) + 1 x (2 x 1,0)	11.0	65	136
Кабели для электродвигателей, особо гибкие, для буксируемых кабельных цепей				
7072509	4 G 1,0 + (2 x 0,5)	10.0	81	151
7072510	4 G 1,5 + (2 x 0,5)	11.5	106	192

Артикул	Количество жил и сеч. в мм ²	Наружный диаметр, мм	Вес меди кг/км	Вес, кг/км
7072511	4 G 2,5 + (2 x 0,5)	13.2	153	271
7072512	4 G 4 + (2 x 1,0)	14.6	235	373
7072513	4 G 6 + (2 x 1,0)	16.8	316	477
7072514	4 G 10 + (2 x 1,0)	20.1	513	710
7072515	4 G 16 + (2 x 1,0)	23.8	710	1015
Кабели для датчиков вращения и кодирующих устройств для прокладки в буксируемых кабельных цепях				
7072516	3 x (2 x 0,14) + 1 x (2 x 0,5)	10.0		107
7072517	4 x (2 x 0,14) + 1 x (2 x 1,0)	11.5	65	145

Аксессуары

- Цилиндрические электрические соединители см. страницу
- ЭМС см. страницу



Спец. кабели для кодирующих устройств, датчиков вращения

Совместимы с различными приводными системами

Информация

- Подходят для датчиков вращения различных производителей
- Наружная оболочка из полиуретана
- AWM сертификация для Канады и США



Преимущества

- Повышение экономической эффективности оборудования благодаря более высокой скорости и ускорению
- Сертификация по многочисленным стандартам снижает затраты
- Большой срок эксплуатации даже в экстремальных условиях благодаря износостойкой наружной оболочке из полиуретана
- Стойкие к смазочным материалам на основе минеральных масел, к разбавленным кислотам, к водным щелочным растворам и к другим химическим соединениям.

Области применения

- Сервоприводы и конфекционированные сервокабели
- В буксируемых кабельных цепях или подвижных частях оборудования
- Производство промышленного оборудования
- Специально для применения во влажных средах станочных систем и поточных линий
- Сборочные и производственные линии, во всех типах машин

Характеристики

- Износостойкие и стойкие к насечкам
- Маслостойкие
- Не поддерживают горение в соответствии с IEC 60332-1-2 и CSA FT 1

Стандарты / Сертификаты соответствия

- UL/CSA AWM Styles, см. техпаспорт
- UL File No. E63634
- Для применения в буксируемых кабельных цепях. Пожалуйста, соблюдайте указания в приложении ТЗ каталога
- Соответствует требованиям ТР о ПБ №123-ФЗ, ГОСТ 3 1565-2012 ПРГО 1

Конструкция

- Конструкция в соотв. с конкретным OEM стандартом
- Подробнее - см. техпаспорт (по запросу)
- Наружная оболочка из полиуретана)
- Цвет наружной оболочки: см. таблицу

Технические характеристики

- Классификация ETIM 5/6**
 Обозначение класса ETIM 5.0/6.0: EC000 104
 Описание класса ETIM 5.0/6.0: Контрольный кабель
- Общее**
 Дополнительная техническая информация для указанных выше сервокабелей по запросу.

Артикул	Количество жил и сеч. в мм ²	Наружный диаметр, мм	Цвет	Вес меди кг/км	Вес, кг/км
Подходят для продуктов фирмы Heidenhain					
70388718	4 x 2 x 0,14 + 4 x 0,5	8.5	чёрный	48	92
70388719	3 x (2 x 0,14) + 2 x (0,5)	8.3	чёрный	64	100
70388720	3 x (2 x 0,14) + 2 x (1,0)	9.1	чёрный	64	115
70388721	4 x 2 x 0,14 + 4 x 0,5 + (4 x 0,14)	8.3	чёрный	56	102
Подходит для ELAU					
70388722	3 x 2 x 0,25 + 2 x 0,5	8.4	зеленый	44	95
Подходят для KEB					
70388724	3 x (2 x 0,14) + 2 x (0,5)	8.1	зеленый	64	100
Подходят к продукции фирмы Berger Lahr					
70388726	5 x 2 x 0,25 + 2 x 0,5	9.5	зеленый	56	120
Подходят к продукции фирмы B & R					
70388727	3 x 2 x 24AWG	6.5	зеленый	28	60
70388728	5 x 2 x 0,14 + 2 x 0,5	7.8	зеленый	40	80
Подходят для FANUC					
70388730	5 x 0,5 + 2 x 2 x 0,18	7.6	зеленый	94	169
70388731	2 x 0,5 + 4 x 2 x 0,22	7.6	зеленый	72	120
70388732	3 x 2 x 0,18 + 6 x 0,5	8.7	зеленый	105	189
70388733	3 x 2 x 0,18 + 6 x 1,0	8.7	зеленый	140	252
70388734	5 x 2 x 0,18 + 6 x 0,5	8.7	зеленый	114	205
70388735	10 x 2 x 24 AWG	9.0	зеленый	60	121

Аналогичная продукция

- ÖLFLEX® SERVO FD 798 CP см. страницу 111
- Кабели по стандартам SIEMENS® 6FX 8PLUS см. страницу 113
- Кабели по стандартам INDRAMAT® INK см. страницу 115

Аксессуары

- Цилиндрические электрические соединители см. страницу
- ЭМС см. страницу
- Системы защиты кабелей и ведущие системы SILVYN® CHAIN



ÖLFLEX® CLASSIC FD 810

Особо гибкие кабели с изоляцией и оболочкой из ПВХ-пластиката



Информация

- Для средних нагрузок в буксируемых кабельных цепях
- Классическая конструкция для многостороннего применения

Технические характеристики



Классификация ETIM 5/6
Обозначение класса ETIM 5.0/6.0: EC000104
Описание класса ETIM 5.0/6.0: Контрольный кабель



Маркировка жил
Чёрные жилы с белой цифровой маркировкой по VDE 0293-1



Конструкция жилы
Жилы из тончайших медных проволок по VDE 0295, кл. гибкости 6/ IEC 60228 кл. гибкости 6



Минимальный радиус изгиба
Подвижное применение: от 7,5 x D
Неподвижное применение: 4 x D



Номинальное напряжение
U₀/U: 300/500 В



Циклы изгибов и рабочие параметры
См. таблицу товаров A2-1 в приложении к нашему онлайн-каталогу



Испытательное напряжение
4000 В



Жила заземления
G = с ж/з жилой заземления
X = без жилы заземления



Температурный диапазон
Подвижное применение: 0°C до +70°C
Неподвижное применение: от -40 до +80°C

Преимущества

- Испытаны в применении, надежны
- Для многостороннего применения
- Прекрасное соотношение цены и качества
- Низкая эмиссия частиц при использовании в кабельных цепях

Области применения

- В буксируемых кабельных цепях или подвижных частях оборудования
- Для применения в электрических цепях измерения, управления и регулирования
- Сборочные и производственные линии, во всех типах машин
- В помещениях с влажной или избыточно влажной средой
- Вне помещений только с защитой от УФ-лучей и при соблюдении температурного режима

Характеристики

- Не поддерживают горение в соответствии с IEC 60332-1-2
- Оболочка, стойкая к адгезии

Стандарты / Сертификаты соответствия

- Жила и оболочка в соответствии с VDE 0245/0285
- Классификация для применения в чистых зонах по запросу
- Для применения в буксируемых кабельных цепях. Пожалуйста, соблюдайте указания в приложении T3 каталога
- Соответствует требованиям TR TC 004/2011
- Соответствует требованиям TR о ПБ №123-ФЗ, ГОСТ 31565-2012 ПРГО 1

Конструкция

- Жилы из тончайших медных проволок, 6 класс гибкости
- Изоляция жил: ПВХ
- Концентрическая скрутка жил с маленьким шагом
- Обмотка лентой флис
- Оболочка: ПВХ, цвет серый (аналогичен RAL 7001)

Артикул	Количество жил и сеч. в мм ²	Наружный диаметр, мм	Вес меди кг/км	Вес, кг/км
ÖLFLEX® CLASSIC FD 810				
0026100	2 X 0.5	5.3	10	40
0026101	3 G 0.5	5.7	15	48
0026102	4 G 0.5	6.3	19.2	58
0026103	5 G 0.5	6.8	24	67
0026104	7 G 0.5	8	34	88
0026105	12 G 0.5	9.5	58	136
0026106	18 G 0.5	11.4	86.4	195
0026107	25 G 0.5	13.7	120	274
0026108	30 G 0.5	14.3	144	312
0026109	34 G 0.5	15.6	164	359
0026110	50 G 0.5	18.5	240	515
0026119	2 X 0.75	5.7	15	49
0026120	3 G 0.75	6.2	22	60
0026121	4 G 0.75	6.8	29	73
0026122	5 G 0.75	7.4	37	86
0026123	7 G 0.75	8.9	51	117
0026124	12 G 0.75	10.6	87	181
0026125	16 G 0.75	12	116	234
0026126	18 G 0.75	12.7	130	259
0026127	25 G 0.75	15.2	181	363
0026130	2 X 1.0	6.1	19	58
0026131	3 G 1.0	6.6	29	72
0026132	4 G 1.0	7.3	39	88
0026133	5 G 1.0	8	48	104
0026134	7 G 1.0	9.6	67	142
0026135	12 G 1.0	11.4	115	221
0026136	14 G 1.0	12.3	134.4	258
0026137	16 G 1.0	13	153	287
0026138	18 G 1.0	13.9	173	324
0026139	25 G 1.0	16.4	240	445
0026140	26 G 1.0	16.4	249.6	459

Артикул	Количество жил и сеч. в мм ²	Наружный диаметр, мм	Вес меди кг/км	Вес, кг/км
0026141	34 G 1.0	18.9	326.4	595
0026142	41 G 1.0	20.6	394	712
0026143	50 G 1.0	22.3	480	854
0026144	65 G 1.0	25.4	624	1097
0026149	2 X 1.5	6.8	29	74
0026150	3 G 1.5	7.4	43.2	93
0026151	4 G 1.5	8.1	58	114
0026152	5 G 1.5	9.1	72	139
0026153	7 G 1.5	10.9	101	189
0026154	12 G 1.5	12.9	173	295
0026156	18 G 1.5	15.6	259	429
0026157	25 G 1.5	18.6	360	597
0026158	26 G 1.5	18.6	374.4	615
0026159	34 G 1.5	21.1	489.6	783
0026160	41 G 1.5	23	613	936
0026161	42 G 1.5	23	629	954
0026162	50 G 1.5	25	720	1134
0026170	3 G 2.5	9	72	145
0026171	4 G 2.5	10	96	179
0026172	5 G 2.5	11.2	120	218
0026173	7 G 2.5	13.6	168	303
0026174	12 G 2.5	16	288	473
0026175	14 G 2.5	17.2	336	548
0026180	3 G 4.0	10.6	120	214
0026181	4 G 4.0	11.7	160	266
0026182	5 G 4.0	13.1	200	325
0026183	4 G 6.0	13.9	230.4	396
0026184	5 G 6.0	15.5	288	484
0026185	4 G 10.0	17.6	384	644
0026186	5 G 10.0	19.6	480	785
0026187	4 G 16.0	21	615	922
0026188	5 G 16.0	23.6	768	1133



ÖLFLEX® CLASSIC FD 810 CY

Экранированные, изоляция, внутренняя/наружная оболочка из ПВХ, цифровая маркировка жил

Информация

- Для средних нагрузок в буксируемых кабельных цепях
- Классическая конструкция для многостороннего применения
- Соответствующая электромагнитная совместимость

Преимущества

- Испытаны в применении, надежны
- Для многостороннего применения
- Прекрасное соотношение цены и качества
- Дополнительная защита благодаря внутренней оболочке
- Экранирование в виде оплётки из медных проволок для выполнения требований по электромагнитной совместимости и для защиты от электромагнитных помех

Области применения

- В буксируемых кабельных цепях или подвижных частях оборудования
- Для применения в электрических цепях измерения, управления и регулирования
- Силовые цепи электрооборудования в технике автоматизации производства
- Сборочные и производственные линии, во всех типах машин
- Вне помещений только с защитой от УФ-лучей и при соблюдении температурного режима

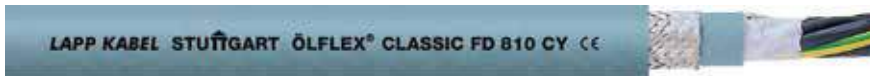

Характеристики

- Не поддерживают горение в соответствии с IEC 60332-1-2
- Оболочка, стойкая к адгезии
- Соответствующая электромагнитная совместимость

Стандарты / Сертификаты соответствия

- Жила и оболочка в соответствии с VDE 0245/0285
- Для применения в буксируемых кабельных цепях. Пожалуйста, соблюдайте указания в приложении ТЗ каталога
- Соответствует требованиям TR TC 004/2011
- Соответствует требованиям TR о ПБ №123-ФЗ,ГОСТ 31565-2012 ПРГО 1

Конструкция

- Жилы из тончайших медных проволок, 6 класс гибкости
- Изоляция жил: ПВХ
- Концентрическая скрутка жил с маленьким шагом
- Внутренняя оболочка из ПВХ, серого цвета
- Оплётка из медных луженых проволок
- Обмотка лентой флис
- Оболочка: ПВХ, цвет серый (аналогичен RAL 7001)

Технические характеристики

- Классификация ETIM 5/6**
Обозначение класса ETIM 5.0/6.0: EC000104
Описание класса ETIM 5.0/6.0: Контрольный кабель
- Маркировка жил**
Чёрные жилы с белой цифровой маркировкой по VDE 0293-1
- Конструкция жилы**
Из тончайших медных проволок, кл. гибкости 6 по VDE 0295/ IEC 60228
- Минимальный радиус изгиба**
Подвижное применение: от 7,5 x D
Неподвижное применение: 4 x D
- Номинальное напряжение**
U₀/U: 300/500 В
- Циклы изгибов и рабочие параметры**
См. таблицу товаров A2-1 в приложении к нашему онлайн-каталогу
- Испытательное напряжение**
4000 В
- Жила заземления**
G = с ж/з жилой заземления
X = без жилы заземления
- Температурный диапазон**
Подвижное применение: 0°C до +70°C
Неподвижное применение: от -40 до +80°C

Артикул	Количество жил и сеч. в мм ²	Наружный диаметр, мм	Вес меди кг/км	Вес, кг/км
ÖLFLEX® CLASSIC FD 810 CY				
0026200	2 X 0.5	6.9	33	74
0026201	3 G 0.5	7.3	39	84
0026202	4 G 0.5	7.9	46	98
0026203	5 G 0.5	8.4	54	110
0026204	7 G 0.5	9.8	70	143
0026205	12 G 0.5	11.3	100	201
0026206	18 G 0.5	13.4	153	287
0026207	25 G 0.5	15.9	202	394
0026208	30 G 0.5	16.5	228	432
0026219	2 X 0.75	7.3	39	85
0026220	3 G 0.75	7.8	48	99
0026221	4 G 0.75	8.4	59	116
0026222	5 G 0.75	9	69	133
0026223	7 G 0.75	10.7	90	178
0026224	12 G 0.75	12.4	129	253
0026226	18 G 0.75	14.9	205	368
0026227	25 G 0.75	17.4	271	496
0026229	30 G 0.75	18	320	549
0026230	2 X 1.0	7.7	46	97
0026231	3 G 1.0	8.2	57	114
0026232	4 G 1.0	8.9	70	134
0026233	5 G 1.0	9.8	81	159
0026234	7 G 1.0	11.4	110	207
0026235	12 G 1.0	13.4	182	314

Артикул	Количество жил и сеч. в мм ²	Наружный диаметр, мм	Вес меди кг/км	Вес, кг/км
0026238	18 G 1.0	16.1	254	443
0026239	25 G 1.0	18.8	365	612
0026240	26 G 1.0	18.8	374	625
0026241	34 G 1.0	21.5	463	787
0026242	41 G 1.0	23.2	542	918
0026243	50 G 1.0	25.3	640	1120
0026249	2 X 1.5	8.4	58	117
0026250	3 G 1.5	9	75	139
0026251	4 G 1.5	9.9	91	169
0026252	5 G 1.5	10.9	112	201
0026253	7 G 1.5	12.7	145	262
0026254	12 G 1.5	15.1	247	404
0026255	16 G 1.5	16.8	314	503
0026256	18 G 1.5	17.8	348	560
0026257	25 G 1.5	21.2	498	793
0026259	34 G 1.5	23.9	700	1005
0026270	3 G 2.5	10.8	119	207
0026271	4 G 2.5	11.8	161	247
0026272	5 G 2.5	13.2	194	307
0026273	7 G 2.5	15.8	262	418
0026281	4 G 4	13.7	238	360
0026282	5 G 4	15.3	280	436
0026283	4 G 6	16.1	318	514
0026285	4 G 10	20.2	521	824
0026287	4 G 16	23.6	780	1207

Аналогичная продукция

- ÖLFLEX® FD 891 CY см. страницу 128

Аксессуары

- SKINTOP® MS-HF-M BRUSH см. страницу 708
- SKINTOP® MS-M BRUSH см. страницу 702
- Системы защиты кабелей и вдувающие системы SILVYN® CHAIN



ÖLFLEX® CHAIN 809 SC

Гибкий одножильный кабель с изоляцией и оболочкой из ПВХ-пластиката, с сертификацией AWM



Информация

- Кабели серии Basic Line для прокладки в буксируемых кабельных цепях, для легких и средних нагрузок
- Номинальное напряжение 0,6/1 кВ
- AWM сертификация для Канады и США

Преимущества

- Сертификация по многочисленным стандартам снижает затраты
- Для универсального применения
- При условии соблюдения температурного диапазона также подходят для подвижного применения вне помещений
- Сертифицированы для США и Канады, для экспортеров станков, промышленного оборудования и приборов

Области применения

- В буксируемых кабельных цепях или подвижных частях оборудования
- Для внутренней разводки в распределительных шкафах электрического и электронного оснащения
- Изделие специально адаптировано для силовых электрических цепей серводвигателей с преобразователями частоты
- Данный кабель может заменять многожильные силовые кабели там, где требования к пространству для монтажа или минимальные радиусы изгиба не позволяют использовать многожильные кабели
- Испытательные системы в автомобильной промышленности, транспорте

Характеристики

- Пожарный сертификат: UL/CSA: VW-1, FT1IEC/EN: 60332-1-2
- Маслостойкий в соответствии с DIN EN 50290-2-22 (TM54)
- Оболочка, стойкая к адгезии

Стандарты / Сертификаты соответствия

- На основе стандарта VDE 0250 / 0285
- UL-AWM-Style 10107 cRU AWM II A/B FT1
- UL File No. E63634
- Для применения в буксируемых кабельных цепях. Пожалуйста, соблюдайте указания в приложении T3 каталога
- Соответствует требованиям TP TC 004/2011
- Соответствует требованиям TP о ПБ №123-ФЗ, ГОСТ 31565-2012 ПРГО 1

Конструкция

- Жилы из медных лужёных тонких проволок
- Изоляция жил: ПВХ
- Наружная оболочка из ПВХ-пластиката, цвет черный (схож. с RAL 9005)

Технические характеристики

- Классификация ETIM 5/6**
Обозначение класса ETIM 5.0/6.0: EC000057
Описание класса ETIM 5.0/6.0: Силовой кабель
- Маркировка жил**
Черный или желто-зеленый, другие цвета по запросу
- Конструкция жилы**
из тонких медных проволок кл. гибкости 5 по VDE 0295/ IEC 60228
- Применение в ветросиловых установках**
TW-0 и TW-1, см. приложение T0
- Минимальный радиус изгиба**
Подвижное применение: от 10 x D
Неподвижное применение: 4 x D
- Номинальное напряжение**
IEC: U₀/U 600/1000 В
UL и CSA: 600 В
- Циклы изгибов и рабочие параметры**
См. таблицу товаров A2-1 в приложении к нашему онлайн-каталогу
- Испытательное напряжение**
4000 В
- Температурный диапазон**
Подвижное применение: 0°C до +70°C (UL: +90°C)
Неподвижное применение: -40°C до +70°C (UL: +90°C)

Артикул	Сечение жилы, мм ²	Наружный диаметр, мм	Цвет	Вес меди кг/км	Вес, кг/км
ÖLFLEX® CHAIN 809 SC					
1062900	6	7.4	желто-зеленый	57.6	101
1062901	6	7.4	чёрный	57.6	101
1062902	10	9	желто-зеленый	96	158
1062903	10	9	чёрный	96	158
1062904	16	9.9	желто-зеленый	153.6	217
1062905	16	9.9	чёрный	153.6	217
1062906	25	11.3	желто-зеленый	240	307
1062907	25	11.3	чёрный	240	307
1062908	35	13.1	желто-зеленый	336	427
1062909	35	13.1	чёрный	336	427
1062910	50	15.9	желто-зеленый	480	611
1062911	50	15.9	чёрный	480	611
1062912	70	17.6	желто-зеленый	672	778
1062913	70	17.6	чёрный	672	778
1062914	95	19.8	желто-зеленый	912	1015
1062915	95	19.8	чёрный	912	1015
1062916	120	23	желто-зеленый	1152	1296
1062917	120	23	чёрный	1152	1296
1062918	150	24.8	желто-зеленый	1440	1597
1062919	150	24.8	чёрный	1440	1597
1062920	185	27.1	желто-зеленый	1776	1971
1062921	185	27.1	чёрный	1776	1971
1062922	240	30.6	желто-зеленый	2304	2419
1062923	240	30.6	чёрный	2304	2419

Аналогичная продукция

- ÖLFLEX® CHAIN 90 P см. страницу 135
- ÖLFLEX® FD 90 см. страницу 122

Аксессуары

- Системы защиты кабелей и ведущие системы SILVYN® CHAIN



ÖLFLEX® CHAIN 809 SC CY

Гибкие одножильные кабели с изоляцией и оболочкой из ПВХ, экранированные, с разрешением AWN

Информация

- Кабели серии Basic Line для прокладки в буксируемых кабельных цепях, для легких и средних нагрузок
- AWM сертификация для Канады и США
- Медный экран с оптимальной электромагнитной совместимостью



Преимущества

- Сертификация по многочисленным стандартам снижает затраты
- Для универсального применения
- При условии соблюдения температурного диапазона также подходят для подвижного применения вне помещений
- Экранирование для соблюдения требований по электромагнитной совместимости и для защиты от электромагнитных помех
- Сертифицированы для США и Канады, для экспортеров станков, промышленного оборудования и приборов

Области применения

- В буксируемых кабельных цепях или подвижных частях оборудования
- Для внутренней разводки в распределительных шкафах электрического и электронного оснащения
- Изделие специально адаптировано для силовых электрических цепей серводвигателей с преобразователями частоты
- Данные кабели могут заменить экранированные многожильные кабели двигателя там, где могут возникнуть проблемы ввиду ограниченного пространства или минимального радиуса изгиба кабеля.
- Испытательные системы в автомобильной промышленности, транспорте

Характеристики

- Пожарный сертификат: UL/CSA: VW-1, FT 1IEC/EN: 60332-1-2
- Маслостойкий в соответствии с DIN EN 50290-2-22 (TM54)
- Оболочка, стойкая к адгезии
- Соответствующая электромагнитная совместимость

Стандарты / Сертификаты соответствия

- На основе стандарта VDE 0250 / 0285
- UL-AWM-Style 10107 cRU AWM II A/B FT 1
- UL File No. E63634
- Для применения в буксируемых кабельных цепях. Пожалуйста, соблюдайте указания в приложении T3 каталога
- Соответствует требованиям TP TC 004/2011
- Соответствует требованиям TP о ПБ №123-ФЗ, ГОСТ 31565-2012 ПРГО 1

Конструкция

- Жилы из медных лужёных тонких проволок
- Изоляция жил: ПВХ
- Обмотка лентой флис
- Оплетка из медных луженых проволок
- Обмотка лентой флис
- Наружная оболочка из ПВХ-пластиката, цвет черный (схож. с RAL 9005)

Технические характеристики

- Классификация ETIM 5/6**
Обозначение класса ETIM 5.0/6.0: EC000057
Описание класса ETIM 5.0/6.0: Силовой кабель
- Маркировка жил**
чёрный, другие цвета по запросам
- Конструкция жилы**
из тонких медных проволок кл. гибкости 5 по VDE 0295/ IEC 60228
- Минимальный радиус изгиба**
Подвижное применение: от 10 x D
Неподвижное применение: 4 x D
- Номинальное напряжение**
IEC: U₀/U 600/1000 В
UL и CSA: 600 В
- Циклы изгибов и рабочие параметры**
См. таблицу товаров A2-1 в приложении к нашему онлайн-каталогу
- Испытательное напряжение**
4000 В
- Температурный диапазон**
Подвижное применение:
0°C до +70°C (UL: +90°C)
Неподвижное применение:
-40°C до +70°C (UL: +90°C)

Артикул	Сечение жилы, мм ²	Наружный диаметр, мм	Вес меди кг/км	Вес, кг/км
ÖLFLEX® CHAIN 809 SC CY				
1062940	6	8.1	76	126
1062941	10	9.7	122	190
1062942	16	10.6	180	250
1062943	25	12	268	351
1062944	35	14.8	392	519
1062945	50	16.8	544	686
1062946	70	18.5	766	885
1062947	95	20.9	1020	1135
1062948	120	24.1	1272	1443
1062949	150	26.1	1593	1788
1062950	185	28.4	1941	2177
1062951	240	31.9	2518	2671
1062952	300	33.5	3116	3299

Аналогичная продукция

- ÖLFLEX® CHAIN 90 CP см. страницу 136
- ÖLFLEX® FD 90 CY см. страницу 123

Аксессуары

- Системы защиты кабелей и ведущие системы SILVYN® CHAIN



ÖLFLEX® FD 90

Гибкий одножильный кабель с изоляцией и оболочкой из ПВХ-пластиката, с сертификацией AWM



Информация

- Для средних нагрузок в буксируемых кабельных цепях
- Испытаны в применении, надежны
- AWM сертификация для Канады и США

Преимущества

- Сертификация по многочисленным стандартам снижает затраты
- Для универсального применения
- При условии соблюдения температурного диапазона также подходит для подвижного применения вне помещений
- Также подходят для неподвижного применения в местах с ограниченным пространством
- Сертифицированы для США и Канады, для экспортеров станков, промышленного оборудования и приборов

Области применения

- В буксируемых кабельных цепях или подвижных частях оборудования
- Для внутренней разводки в распределительных шкафах электрического и электронного оснащения
- Изделие специально адаптировано для силовых электрических цепей серводвигателей с преобразователями частоты
- Данный кабель может заменять многожильные силовые кабели там, где требования к пространству для монтажа или минимальные радиусы изгиба не позволяют использовать многожильные кабели
- Испытательные системы в автомобильной промышленности, транспорте

Характеристики

- Не поддерживают горение в соответствии с IEC 60332-1-2 и CSA FT 1
- Повышенная маслостойкость
- Оболочка, стойкая к адгезии

Стандарты / Сертификаты соответствия

- На основе стандарта VDE 0250 / 0285
- UL-AWM-Style 10107, cRU AWM II A/B FT 1 $\geq 150 \text{ мм}^2$
- CSA AWM IA/B IIA/B FT 1 $\leq 120 \text{ мм}^2$
- UL File No. E63634
- Для применения в буксируемых кабельных цепях. Пожалуйста, соблюдайте указания в приложении T3 каталога
- Соответствует требованиям TP TC 004/2011
- Соответствует требованиям TP о ПБ №123-ФЗ, ГОСТ 31565-2012 ПРГО 1

Конструкция

- Жилы из тончайших медных проволок, 6 класс гибкости
- Обмотка лентой флис
- Изоляция жил: ПВХ
- Наружная оболочка из ПВХ-пластиката, цвет черный (схож. с RAL 9005)

Технические характеристики

- Классификация ETIM 5/6**
Обозначение класса ETIM 5.0/6.0: EC000057
Описание класса ETIM 5.0/6.0: Силовой кабель
- Маркировка жил**
Черный или желто-зеленый, другие цвета по запросу
- Конструкция жилы**
Жилы из тончайших медных проволок по VDE 0295, кл. гибкости 6 / IEC 60228 кл. гибкости 6
- Минимальный радиус изгиба**
Подвижное применение: от 7,5 x D
Неподвижное применение: 3 x D
- Номинальное напряжение**
IEC: U_0/U 600/1000 В
UL и CSA: 600 В
- Циклы изгибов и рабочие параметры**
См. таблицу товаров A2-1 в приложении к нашему онлайн-каталогу
- Испытательное напряжение**
4000 В
- Температурный диапазон**
Подвижное применение: от -5 до +70°C (UL: +90°C)
Неподвижное применение: -40°C до +70°C (UL: +90°C)

Артикул	Сечение жилы, мм ²	Наружный диаметр, мм	Цвет	Вес меди кг/км	Вес, кг/км
ÖLFLEX® FD 90					
0026600	10	9	желто-зеленый	96	176
0026601	10	9	чёрный	96	176
0026603	16	10.5	желто-зеленый	153.6	240
0026604	16	10.5	чёрный	153.6	240
0026607	25	11.8	желто-зеленый	240	361
0026608	25	11.8	чёрный	240	361
0026610	35	14.2	желто-зеленый	336	482
0026611	35	14.2	чёрный	336	482
0026613	50	16.2	желто-зеленый	480	660
0026614	50	16.2	чёрный	480	660
0026616	70	18.3	желто-зеленый	672	898
0026617	70	18.3	чёрный	672	898
0026619	95	19.8	желто-зеленый	912	1179
0026620	95	19.8	чёрный	912	1179
0026622	120	23.4	желто-зеленый	1152	1521
0026623	120	23.4	чёрный	1152	1521
0026625	150	25.1	желто-зеленый	1440	1739
0026626	150	25.1	чёрный	1440	1739
0026628	185	28.1	желто-зеленый	1776	2305
0026629	185	28.1	чёрный	1776	2305
0026634	240	31.6	желто-зеленый	2304	2944
0026635	240	31.6	чёрный	2304	2944
0026640	300	33.5	желто-зеленый	2880	3545
0026641	300	33.5	чёрный	2880	3545

Аксессуары

- Системы защиты кабелей и ведущие системы SILVYN® CHAIN



ÖLFLEX® FD 90 CY

Гибкие одножильные кабели с изоляцией и оболочкой из ПВХ, экранированные, с разрешением AWN

Информация

- Для средних нагрузок в буксируемых кабельных цепях
- AWM сертификация для Канады и США
- Медный экран с оптимальной электромагнитной совместимостью



Преимущества

- Сертификация по многочисленным стандартам снижает затраты
- Для многостороннего применения
- Также подходит для неподвижного применения в местах с ограниченным пространством
- Экранирование в виде оплётки из медных проволок для выполнения требований по электромагнитной совместимости и для защиты от электромагнитных помех
- Сертифицированы для США и Канады, для экспортеров станков, промышленного оборудования и приборов

Области применения

- В буксируемых кабельных цепях или подвижных частях оборудования
- Для внутренней разводки в распределительных шкафах электрического и электронного оснащения
- Изделие специально адаптировано для силовых электрических цепей серводвигателей с преобразователями частоты
- Данные кабели могут заменить экранированные многожильные кабели двигателя там, где могут возникнуть проблемы ввиду ограниченного пространства или минимального радиуса изгиба кабеля.
- Испытательные системы в автомобильной промышленности, транспорте

Характеристики

- Не поддерживают горение в соответствии с IEC 60332-1-2 и CSA FT 1
- Повышенная маслостойкость
- Оболочка, стойкая к адгезии
- Соответствующая электромагнитная совместимость

Стандарты / Сертификаты соответствия

- На основе стандарта VDE 0250 / 0285
- UL-AWM-Style 10107, cRU AWM II A/B FT 1 ≥ 150 мм²
- CSA AWM IA/B IIA/B FT 1 ≤ 120 мм²
- UL File No. E63634
- Для применения в буксируемых кабельных цепях. Пожалуйста, соблюдайте указания в приложении ТЗ каталога
- Соответствует требованиям TR TC 004/2011
- Соответствует требованиям TR о ПБ №123-ФЗ,ГОСТ 31565-2012 ПРГО 1

Конструкция

- Жилы из тончайших медных проволок, 6 класс гибкости
- Обмотка лентой флис
- Изоляция жил: ПВХ
- Оплётка из медных луженых проволок
- Наружная оболочка из ПВХ-пластиката, цвет оранжевый (схож. с RAL 2003)

Технические характеристики

- Классификация ETIM 5/6**
Обозначение класса ETIM 5.0/6.0: EC000057
Описание класса ETIM 5.0/6.0: Силовой кабель
- Маркировка жил**
чёрный, другие цвета по запросам
- Конструкция жилы**
Жилы из тончайших медных проволок по VDE 0295, кл. гибкости 6 / IEC 60228 кл. гибкости 6
- Минимальный радиус изгиба**
Подвижное применение: от 7,5 x D
Неподвижное применение: 3 x D
- Номинальное напряжение**
IEC: U₀/U 600/1000 В
UL и CSA: 600 В
- Циклы изгибов и рабочие параметры**
См. таблицу товаров А2-1 в приложении к нашему онлайн-каталогу
- Испытательное напряжение**
4000 В
- Температурный диапазон**
Подвижное применение: от -5 до +70°C (UL: +90°C)
Неподвижное применение: -40°C до +70°C (UL: +90°C)

Артикул	Сечение жилы, мм ²	Наружный диаметр, мм	Вес меди кг/км	Вес, кг/км
ÖLFLEX® FD 90 CY				
0026651	10	9.7	127.6	227
0026653	16	11.2	186.2	297
0026655	25	12.5	257.8	410
0026657	35	15.1	400.7	607
0026659	50	17.1	554.8	808
0026661	70	19.4	775.6	1081
0026663	95	20.9	1028.1	1382
0026665	120	24.5	1282.4	1752
0026667	150	26.2	1578	1924
0026669	185	29.2	1935	2611
0026671	240	32.9	2526	3372
0026673	300	34.8	3128.8	4105

Аксессуары

- SKINTOP® BRUSH ADD-ON см. страницу 700
- SKINTOP® MS-HF-M BRUSH см. страницу 708
- SKINTOP® MS-M BRUSH см. страницу 702
- Системы защиты кабелей и ведущие системы SILVYN® CHAIN



ÖLFLEX® CHAIN 809

Кабели с изоляцией и оболочкой из ПВХ-пластиката, с цифровой маркировкой жил, с разрешением AWM



Информация

- Кабели серии Basic Line для прокладки в буксируемых кабельных цепях, для легких и средних нагрузок
- AWM сертификация для Канады и США
- Другие размеры и цвета по запросу клиента

Преимущества

- Прекрасное соотношение цены и качества
- Сертификация по многочисленным стандартам снижает затраты
- Сертифицированы для США и Канады, для экспортеров станков, промышленного оборудования и приборов

Области применения

- В буксируемых кабельных цепях или подвижных частях оборудования
- Для применения в электрических цепях измерения, управления и регулирования
- Машиностроение, приборостроение, монтаж распределительных электрошкафов
- Сборочные и производственные линии, во всех типах машин

Характеристики

- Подходят для применения с торсионными нагрузками, типичными для ветросиловых установок
- Пожарный сертификат: UL/CSA: VW-1, FT 1 IEC/EN: 60332-1-2
- Оболочка, стойкая к адгезии

Стандарты / Сертификаты соответствия

- UL AWM Style 20886
- CUL AWM II A/B FT 1
- UL File No. E63634
- Для применения в буксируемых кабельных цепях. Пожалуйста, соблюдайте указания в приложении Т3 каталога
- Соответствует требованиям TR TC 004/2011
- Соответствует требованиям TR о ПБ №123-ФЗ, ГОСТ 31565-2012 ПРГО 1

Конструкция

- Жилы из тонких медных проволок
- Изоляция жил: ПВХ
- Повивная скрутка жил
- Обмотка лентой флис
- Оболочка: ПВХ, цвет серый (аналогичен RAL 7001)

Технические характеристики

- Классификация ETIM 5/6**
Обозначение класса ETIM 5.0/6.0: EC000104
Описание класса ETIM 5.0/6.0: Контрольный кабель
- Маркировка жил**
Чёрные жилы с белой цифровой маркировкой по VDE 0293-1
- Конструкция жилы**
из тонких медных проволок кл. гибкости 5 по VDE 0295/ IEC 60228
- Применение в ветросиловых установках**
TW-0 и TW-1, см. приложение T0
- Минимальный радиус изгиба**
Подвижное применение: от 10 x D
Неподвижное применение: 4 x D
- Номинальное напряжение**
VDE: U₀/U: 300/500 В
UL и CSA: 1000 В
- Циклы изгибов и рабочие параметры**
См. таблицу товаров A2-1 в приложении к нашему онлайн-каталогу
- Испытательное напряжение**
4000 В
- Жила заземления**
G = с ж/з жилой заземления
X = без жилы заземления
- Температурный диапазон**
Подвижное применение:
от 0 до +70°C (UL/CSA: +80°C)
Неподвижное применение:
от -40 до +70°C (UL/CSA +80°C)

Артикул	Количество жил и сеч. в мм ²	Наружный диаметр, мм	Вес меди кг/км	Вес, кг/км
ÖLFLEX® CHAIN 809				
1026700	2 X 0.5	5.2	10	40
1026701	3 G 0.5	5.5	15	48
1026702	4 G 0.5	6	20	58
1026703	5 G 0.5	6.5	24	67
1026704	7 G 0.5	7.7	34	88
1026705	12 G 0.5	9.2	58	136
1026706	18 G 0.5	11	87	195
1026707	25 G 0.5	13.3	120	274
1026708	2 X 0.75	5.6	15	49
1026709	3 G 0.75	6	22	60
1026710	4 G 0.75	6.5	29	73
1026711	5 G 0.75	7.1	37	86
1026712	7 G 0.75	8.5	51	117
1026713	12 G 0.75	10.3	87	181
1026714	18 G 0.75	12.2	130	259
1026715	25 G 0.75	14.8	181	363
1026716	2 X 1.0	5.9	19	58
1026717	3 G 1.0	6.3	29	72

Артикул	Количество жил и сеч. в мм ²	Наружный диаметр, мм	Вес меди кг/км	Вес, кг/км
1026718	4 G 1.0	6.9	39	88
1026719	5 G 1.0	7.5	48	104
1026720	7 G 1.0	9	67	142
1026721	12 G 1.0	10.9	115	221
1026722	18 G 1.0	13.2	173	324
1026723	25 G 1.0	15.7	240	445
1026724	2 X 1.5	6.5	29	74
1026725	3 G 1.5	6.9	43.2	93
1026726	4 G 1.5	7.6	58	114
1026727	5 G 1.5	8.5	72	139
1026728	7 G 1.5	10.3	101	189
1026729	12 G 1.5	12.3	173	295
1026730	18 G 1.5	14.9	259	429
1026731	25 G 1.5	17.9	360	597
1026732	3 G 2.5	8.4	72	145
1026733	4 G 2.5	9.3	96	179
1026734	7 G 2.5	12.7	168	218
1026737	4 G 4.0	11.1	160	266

Аналогичная продукция

- ÖLFLEX® CLASSIC FD 810 см. страницу 118

Аксессуары

- Системы защиты кабелей и ведущие системы SILVYN® CHAIN



ÖLFLEX® CHAIN 809 CY

Гибкие экранированные кабели с изоляцией и оболочкой из ПВХ-пластиката, с цифровой маркировкой жил, с разрешением AWM

Информация

- Кабели серии Basic Line для прокладки в буксируемых кабельных цепях, для легких и средних нагрузок
- AWM сертификация для Канады и США
- Медный экран с оптимальной электромагнитной совместимостью

Преимущества

- Прекрасное соотношение цены и качества
- Оптимальный диаметр, вес, без внутренней оболочки
- Сертификация по многочисленным стандартам снижает затраты
- Сертифицированы для США и Канады, для экспортеров станков, промышленного оборудования и приборов
- Экранирование в виде оплётки из медных проволок для выполнения требований по электромагнитной совместимости и для защиты от электромагнитных помех

Области применения

- В буксируемых кабельных цепях или подвижных частях оборудования
- Высокий уровень электромагнитного излучения
- Для применения в электрических цепях измерения, управления и регулирования
- Машиностроение, приборостроение, монтаж распределительных электрощафов
- Сборочные и производственные линии



Характеристики

- Подходят для применения с торсионными нагрузками, типичными для ветросиловых установок
- Пожарный сертификат: UL/CSA: VW-1, FT 1IEC/EN: 60332-1-2
- Соответствующая электромагнитная совместимость
- Оболочка, стойкая к адгезии

Стандарты / Сертификаты соответствия

- UL AWM Style 20886
- CUL AWM II A/B FT 1
- UL File No. E63634
- Для применения в буксируемых кабельных цепях. Пожалуйста, соблюдайте указания в приложении T3 каталога
- Соответствует требованиям TP TC 004/2011
- Соответствует требованиям ТР о ПБ №123-ФЗ, ГОСТ 31565-2012 ПРГО 1

Конструкция

- Жилы из тонких медных проволок
- Изоляция жил: ПВХ
- Повивная скрутка жил
- Обмотка лентой флис
- Оплётка из медных луженых проволок
- Оболочка: ПВХ, цвет серый (аналогичен RAL 7001)

Технические характеристики

- Классификация ETIM 5/6**
Обозначение класса ETIM 5.0/6.0: EC000104
Описание класса ETIM 5.0/6.0: Контрольный кабель
- Маркировка жил**
Чёрные жилы с белой цифровой маркировкой по VDE 0293-1
- Конструкция жилы**
из тонких медных проволок кл. гибкости 5 по VDE 0295/ IEC 60228
- Применение в ветросиловых установках**
TW-0 и TW-1, см. приложение T0
- Минимальный радиус изгиба**
Подвижное применение: от 10 x D
Неподвижное применение: 4 x D
- Номинальное напряжение**
VDE: U₀/U: 300/500 В
UL и CSA: 1000 В
- Циклы изгибов и рабочие параметры**
См. таблицу товаров A2-1 в приложении к нашему онлайн-каталогу
- Испытательное напряжение**
Жила/жила: 4000 В
Жила/экран: 2000 В
- Жила заземления**
G = с ж/з жилой заземления
X = без жилы заземления
- Температурный диапазон**
Подвижное применение: от 0 до +70 °C (UL/CSA: +80 °C)
Неподвижное применение: от -40 до +70 °C (UL/CSA +80 °C)

Артикул	Количество жил и сеч. в мм ²	Наружный диаметр, мм	Вес меди кг/км	Вес, кг/км
ÖLFLEX® CHAIN 809 CY				
1026751	2 X 0.5	5.8	36	45
1026752	3 G 0.5	6.1	43	59
1026753	4 G 0.5	6.6	49	83
1026754	5 G 0.5	7.1	57	96
1026755	7 G 0.5	8.5	69	136
1026756	12 G 0.5	10	104	200
1026757	18 G 0.5	11.8	141	275
1026758	25 G 0.5	14.1	211	350
1026759	2 X 0.75	6.2	43	56
1026760	3 G 0.75	6.6	52	70
1026761	4 G 0.75	7.1	61	95
1026762	5 G 0.75	7.7	72	130
1026763	7 G 0.75	9.1	89	168
1026764	12 G 0.75	10.9	138	232
1026765	18 G 0.75	13	211	315
1026766	25 G 0.75	15.6	280	435
1026767	2 X 1.0	6.5	51	84

Артикул	Количество жил и сеч. в мм ²	Наружный диаметр, мм	Вес меди кг/км	Вес, кг/км
1026768	3 G 1.0	6.9	62	110
1026769	4 G 1.0	7.5	74	130
1026770	5 G 1.0	8.3	88	156
1026771	7 G 1.0	9.8	112	192
1026772	12 G 1.0	11.7	185	285
1026773	18 G 1.0	14	268	395
1026774	25 G 1.0	16.7	354	486
1026775	2 X 1.5	7.1	65	97
1026776	3 G 1.5	7.5	82	125
1026777	4 G 1.5	8.4	100	165
1026778	5 G 1.5	9.1	119	193
1026779	7 G 1.5	10.9	154	245
1026780	12 G 1.5	13.3	268	365
1026781	18 G 1.5	15.7	373	553
1026782	25 G 1.5	18.7	530	734
1026783	3 G 2.5	9	118	188
1026784	4 G 2.5	10.1	147	236
1026785	7 G 2.5	13.5	253	340
1026788	4 G 4.0	11.9	248	305

Аналогичная продукция

- ÖLFLEX® CLASSIC FD 810 CY см. страницу 119

Аксессуары

- SKINTOP® MS-HF-M BRUSH см. страницу 708
- SKINTOP® MS-M BRUSH см. страницу 702
- Системы защиты кабелей и ведущие системы SILVYN® CHAIN

Для применения в буксируемых кабельных цепях • Для универсального применения, с разрешением



ÖLFLEX® CHAIN PN

Сверхгибкий PROFINET-совместимый соединительный кабель, сертифицирован для Северной Америки



Информация

- PROFINET-совместимая конструкция
- Кабели серии Basic Line для прокладки в буксируемых кабельных цепях, для легких и средних нагрузок
- AWM сертификация для Канады и США

Преимущества

- Компактная конструкция
- Сертификация по многочисленным стандартам снижает затраты
- Сертификация для США и Канады, а также экспорт ориентировочных производителей оборудования и аппаратуры

Области применения

- В буксируемых кабельных цепях или подвижных частях оборудования
- Для применения в помещениях с сухой, влажной и мокрой средой
- Для применения в электрических цепях измерения, управления и регулирования
- Машиностроение, приборостроение, монтаж распределительных электрошкафов
- Вне помещений только с защитой от УФ-лучей и при соблюдении температурного режима

Характеристики

- Рассчитаны на 2 млн. циклов изгиба и для длины перемещения цепи до 10 м
- Подходят для применения с торсионными нагрузками, типичными для ветросиловых установок
- Пожарный сертификат: UL/CSA: VW-1, FT IIEC/EN: 60332-1-2
- Маслостойкий в соответствии с DIN EN 50290-2-22 (TM54)
- Оболочка, стойкая к адгезии

Стандарты / Сертификаты соответствия

- UL AWM Style 20886
- CUL AWM II A/B FT1
- UL File No. E63634
- Для применения в буксируемых кабельных цепях. Пожалуйста, соблюдайте указания в приложении T3 каталога
- Соответствует требованиям TP TC 004/2011
- Соответствует требованиям TP о ПБ №123-ФЗ, ГОСТ 31565-2012 ПРГО 1

Конструкция

- Жилы из тонких медных проволок
- Изоляция жил: ПВХ
- Повивная скрутка жил
- Обмотка лентой флис
- Наружная оболочка: из термостойкого ПВХ
- Цвет наружной оболочки: 4-жильный: черный (RAL 9005) 5-жильный: серый (RAL 7001)

Технические характеристики



Маркировка жил

коричневый (L1), синий (N1), черный (L2), белый (N2) 5-жильный: дополнительный серый (полиэтилен)



Конструкция жилы

из тонких медных проволок кл. гибкости 5 по VDE 0295 / IEC 60228



Применение в ветросиловых установках

TW-0 и TW-1, см. приложение T0



Минимальный радиус изгиба

Подвижное применение: В самонесущих, не слайдинговых цепях: 10 x D
В слайдинговых цепях: 12 x D
Неподвижное применение: 4 x D



Номинальное напряжение

VDE: U0/U: 300 В
UL и CSA: 1000 В



Испытательное напряжение

1500 В



Жила заземления

G = с жилой заземления, ж/з
X = без жилы заземления



Циклы изгибов и рабочие параметры 2 млн. циклов



Температурный диапазон

Подвижное применение: VDE от 0 до +90° C, UL: до +90° C
Неподвижное применение: VDE от -40 до +90° C, UL/CSA до +90° C

Артикул	Количество жил и сеч. в мм ²	Наружный диаметр, мм	Вес меди кг/км	Вес, кг/км
ÖLFLEX® CHAIN PN				
1026791	4 X 0.75	6.5	29	73
1026792	5 G 0.75	7.1	37	86
1026793	4 X 1.5	7.6	58	114
1026794	5 G 1.5	8.5	72	139
1026795	4 X 2.5	9.3	96	179
1026796	5 G 2.5	10.4	120	214

Аксессуары

- Системы защиты кабелей и ведущие системы SILVYN® CHAIN



ÖLFLEX® FD 891

Кабели с изоляцией и оболочкой из ПВХ-пластиката, с цифровой маркировкой жил, с разрешением AWM

Информация

- Для средних нагрузок в буксируемых кабельных цепях
- AWM сертификация для Канады и США



Преимущества

- Сертификация по многочисленным стандартам снижает затраты
- Сертифицированы для США и Канады, для экспортеров станков, промышленного оборудования и приборов
- При условии соблюдения температурного диапазона также подходят для подвижного применения вне помещений

Области применения

- В буксируемых кабельных цепях или подвижных частях оборудования
- Для применения в электрических цепях измерения, управления и регулирования
- Сборочные и производственные линии, во всех типах машин
- Металлообрабатывающие станки
- Производство промышленного оборудования

Характеристики

- Не поддерживают горение в соответствии с IEC 60332-1-2 и CSA FT 1
- Маслостойкие
- Оболочка, стойкая к адгезии

Стандарты / Сертификаты соответствия

- UL AWM Style 21098
- CSA AWM IA/B; IIA/B FT 1
- UL File No. E63634
- Для применения в буксируемых кабельных цепях. Пожалуйста, соблюдайте указания в приложении ТЗ каталога
- Соответствует требованиям TP TC 004/2011
- Соответствует требованиям TP о ПБ №123-ФЗ, ГОСТ 31565-2012 ПРГО 1

Конструкция

- Жилы из тончайших медных проволок, 6 класс гибкости
- Изоляция жил: ПВХ
- Концентрическая скрутка жил с маленьким шагом
- Обмотка лентой флис
- Наружная оболочка из ПВХ-пластиката, цвет черный (схож. с RAL 9005)

Технические характеристики

- Классификация ETIM 5/6**
Обозначение класса ETIM 5.0/6.0: EC000104
Описание класса ETIM 5.0/6.0: Контрольный кабель
- Маркировка жил**
Чёрные жилы с белой цифровой маркировкой по VDE 0293-1
- Конструкция жилы**
Жилы из тончайших медных проволок по VDE 0295, кл. гибкости 6/ IEC 60228 кл. гибкости 6
- Минимальный радиус изгиба**
Подвижное применение: от 7,5 x D
Неподвижное применение: 4 x D
- Номинальное напряжение**
IEC: U₀/U 300/500 В
UL/CSA: 600 В
- Циклы изгибов и рабочие параметры**
См. таблицу товаров A2-1 в приложении к нашему онлайн-каталогу
- Испытательное напряжение**
4000 В
- Жила заземления**
G = с ж/з жилой заземления
X = без жилы заземления
- Температурный диапазон**
Подвижное применение: от -5 до +70°C (UL: +90°C)
Неподвижное применение: -40°C до +70°C (UL: +90°C)

Артикул	Количество жил и сеч. в мм ²	Наружный диаметр, мм	Вес меди кг/км	Вес, кг/км
ÖLFLEX® FD 891				
1026012	12 G 0.5	10.8	57.6	162
1026103	3 G 0.75	6.6	21.6	63
1026104	4 G 0.75	7.3	28.8	75
1026105	5 G 0.75	8	36	90
1026107	7 G 0.75	9.6	50.4	132
1026112	12 G 0.75	11.6	86.5	201
1026118	18 G 0.75	13.9	129.6	300
1026125	25 G 0.75	16.6	180	415
1026127	3 G 1.0	7.1	28.8	65
1026129	4 G 1.0	7.8	39	82
1026130	5 G 1.0	8.8	48	105
1026128	7 G 1.0	10.5	67.2	149
1026131	12 G 1.0	12.5	116	225
1026132	18 G 1.0	15	173	331
1026133	25 G 1.0	17.9	240	484
1026303	3 G 1.5	7.7	43.2	93
1026304	4 G 1.5	8.8	57.6	122
1026305	5 G 1.5	9.6	72	147

Артикул	Количество жил и сеч. в мм ²	Наружный диаметр, мм	Вес меди кг/км	Вес, кг/км
1026307	7 G 1.5	11.6	100.8	219
1026312	12 G 1.5	13.9	172.8	322
1026318	18 G 1.5	16.9	259.2	478
1026325	25 G 1.5	20.1	360	670
1026334	34 G 1.5	23.6	489.6	897
1026403	3 G 2.5	8.8	72	129
1026404	4 G 2.5	9.8	96	167
1026405	5 G 2.5	11	120	212
1026407	7 G 2.5	13.4	168	304
1026412	12 G 2.5	15.8	288	452
1026504	4 G 4.0	11.8	153.6	263
1026505	5 G 4.0	13.2	192	325
1026507	7 G 4.0	16.1	268.8	469
1026604	4 G 6.0	13.7	230.4	368
1026614	4 G 10.0	17.9	384	588
1026624	4 G 16.0	24.1	614.4	1031
1026634	4 G 25.0	27.9	960	1530
1026644	4 G 35.0	31.1	1344	1959

Аксессуары

- Системы защиты кабелей и ведущие системы SILVYN® CHAIN



ÖLFLEX® FD 891 CY

Экранированные кабели с изоляцией и оболочкой из ПВХ-пластиката, с цифровой маркировкой жил, с разрешением AWM



Информация

- Для средних нагрузок в буксируемых кабельных цепях
- AWM сертификация для Канады и США
- Медный экран с оптимальной электромагнитной совместимостью

Преимущества

- Сертификация по многочисленным стандартам снижает затраты
- Сертифицированы для США и Канады, для экспортеров станков, промышленного оборудования и приборов
- При условии соблюдения температурного диапазона также подходят для подвижного применения вне помещений
- Экранирование в виде оплётки из медных проволок для выполнения требований по электромагнитной совместимости и для защиты от электромагнитных помех

Области применения

- В буксируемых кабельных цепях или подвижных частях оборудования
- Для применения в электрических цепях измерения, управления и регулирования
- Сборочные и производственные линии, во всех типах машин
- Металлообрабатывающие станки
- Производство промышленного оборудования

Характеристики

- Не поддерживают горение в соответствии с IEC 60332-1-2 и CSA FT1
- Маслостойкие
- Оболочка, стойкая к адгезии
- Соответствующая электромагнитная совместимость

Стандарты / Сертификаты соответствия

- UL AWM Style 21098
- CSA AWM IA/B; IIA/B FT 1
- UL File No. E63634
- Для применения в буксируемых кабельных цепях. Пожалуйста, соблюдайте указания в приложении T3 каталога
- Соответствует требованиям TP TC 004/2011
- Соответствует требованиям TP о ПБ №123-ФЗ, ГОСТ 31565-2012 ПРГО 1

Конструкция

- Жилы из тончайших медных проволок, 6 класс гибкости
- Изоляция жил: ПВХ
- Концентрическая скрутка жил с маленьким шагом
- Обмотка лентой флис
- Оплётка из медных луженых проволок
- Наружная оболочка из ПВХ-пластиката, цвет черный (схож. с RAL 9005)

Технические характеристики

- Классификация ETIM 5/6**
Обозначение класса ETIM 5.0/6.0: EC000104
Описание класса ETIM 5.0/6.0: Контрольный кабель
- Маркировка жил**
Чёрные жилы с белой цифровой маркировкой по VDE 0293-1
- Конструкция жилы**
Из тончайших медных проволок, кл. гибкости 6 по VDE 0295/ IEC 60228
- Минимальный радиус изгиба**
Подвижное применение: от 7,5 x D
Неподвижное применение: 4 x D
- Номинальное напряжение**
IEC: U₀/U 300/500 В
UL/CSA: 600 В
- Циклы изгибов и рабочие параметры**
См. таблицу товаров A2-1 в приложении к нашему онлайн-каталогу
- Испытательное напряжение**
4000 В
- Жила заземления**
G = с ж/з жилой заземления
X = без жилы заземления
- Температурный диапазон**
Подвижное применение:
от -5 до +70°C (UL: +90°C)
Неподвижное применение:
-40°C до +70°C (UL: +90°C)

Артикул	Количество жил и сеч. в мм ²	Наружный диаметр, мм	Вес меди кг/км	Вес, кг/км
ÖLFLEX® FD 891 CY				
1027003	3 G 0.5	7.9	38.9	89
1027004	4 G 0.5	8.5	47.3	102
1027005	5 G 0.5	9.2	55.3	127
1027007	7 G 0.5	10.9	81.1	177
1027012	12 G 0.5	12.6	99.9	234
1027018	18 G 0.5	15.5	160.1	381
1027025	25 G 0.5	17.7	203.9	472
1027103	3 G 0.75	8.2	49.2	105
1027104	4 G 0.75	8.9	59.9	123
1027105	5 G 0.75	10	68.6	155
1027107	7 G 0.75	11.6	91.7	206
1027112	12 G 0.75	13.8	152.1	304
1027118	18 G 0.75	16.3	204.4	425
1027292	3 G 1.0	8.7	56	124
1027301	4 G 1.0	9.8	70.2	155
1027293	5 G 1.0	10.6	84	182
1027294	7 G 1.0	12.3	108	237
1027295	12 G 1.0	14.7	178	352
1027302	18 G 1.0	17.3	255	497

Артикул	Количество жил и сеч. в мм ²	Наружный диаметр, мм	Вес меди кг/км	Вес, кг/км
1027296	25 G 1.0	20.5	352	702
1027303	3 G 1.5	9.7	74.8	152
1027304	4 G 1.5	10.6	94.2	187
1027305	5 G 1.5	11.4	101.1	187
1027307	7 G 1.5	13.8	165.6	320
1027312	12 G 1.5	16.3	246.5	460
1027318	18 G 1.5	19.5	374.7	677
1027325	25 G 1.5	23.6	489.4	926
1027403	3 G 2.5	10.6	103.9	194
1027404	4 G 2.5	11.8	161.8	235
1027405	5 G 2.5	13	184.6	306
1027407	7 G 2.5	15.8	242.1	428
1027412	12 G 2.5	18.2	403.5	590
1027503	3 G 4.0	12.4	157.5	275
1027504	4 G 4.0	14	218.1	365
1027507	7 G 4.0	18.3	373.2	629
1027604	4 G 6.0	16.1	304.7	500
1027624	4 G 16.0	27.1	803.6	1357
1027634	4 G 25.0	31.3	1180.4	1879
1027644	4 G 35.0	34.3	1593.7	2360

Аксессуары

- SKINTOP® MS-HF-M BRUSH см. страницу 708
- SKINTOP® MS-M BRUSH см. страницу 702

- Системы защиты кабелей и ведущие системы SILVYN® CHAIN



ÖLFLEX® CHAIN TM

Сверх гибкий кабель управления, включенный в перечни TC-ER, MTW, WTTC, CIC/TC согл. стандартам (UL) и с(UL) для Северной Америки

Информация

- Для средних нагрузок в буксируемых кабельных цепях
- Обладатель множества сертификатов по системам NEC и NFPA 79
- Удобное использование в кабель-каналах, промышленном оборудовании или ветрогенераторах



Преимущества

- Сертификация сразу по нескольким стандартам предоставляет универсальные возможности применения, уменьшает разнообразие деталей и сокращает расходы
- Допуски TC-ER и MTW позволяют выполнить открытый монтаж на кабельных платформах, а также использовать кабели в промышленном оборудовании только с одним кабелем
- Стойкий ко многим нефтяными смазочным материалам и другим химическим соединениям
- Идеально подходит для производителей станков и промышленного оборудования на экспорт благодаря соответствию североамериканскому стандарту NEC (National Electrical Code)
- При условии соблюдения температурного диапазона также подходят для подвижного применения вне помещений

Области применения

- В буксируемых кабельных цепях или подвижных частях оборудования
- Фиксированная открытая прокладка на платформе и между платформой и станком по стандарту NEC
- Промышленное оборудование и станки
- Строительство ветроэлектростанций
- Линейные роботы, манипуляторы

Характеристики

- Повышенная маслостойкость в соотв. с UL OIL RES I и UL OIL RES II
- Исполнение, не распространяющее горение, согласно CSA FT4; Тест на вертикальную воспламеняемость UL
- Стойкие к воздействию солнечного света, пригодные для непосредственной укладки в грунт
- Водостойкость UL 75° C WET рейтинг

Стандарты / Сертификаты соответствия

- Сертификаты США: (UL) и UL AWM: TC-ER Tray Cable-Exposed Run MTW Machine Tool Wire WTTC Wind Turbine Tray Cable PLTC-ER Power Limited Tray Cable ITC Instrumentation Tray Cable DP-1 Data Processing Cable AWM Style 20886
- Сертификаты Канады: с(UL) и CSA AWM: CIC/TC Control Instrumentation Cable/ Tray Cable FT4, AWM I/II A/B FT4
- Класс 1, раздел 2 согласно ст. 501 NEC
- Для применения в буксируемых кабельных цепях. Пожалуйста, соблюдайте указания в приложении T3 каталога
- Соответствует требованиям TP TC 004/2011
- Соответствует требованиям TP о ПБ №123-ФЗ, ГОСТ 31565-2012 ПРГП 3 нг(С).

Конструкция

- Жилы из тончайших медных проволок
- Изоляция жил: ПВХ с нейлоновой оплеткой
- Концентрическая скрутка жил с маленьким шагом
- Обмотка лентой флис
- Наружная оболочка из специального термопластичного полимера
- Цвет оболочки: черный (схожий с RAL 9005)

Технические характеристики

- Маркировка жил**
Чёрные жилы с белой цифровой маркировкой
- Конструкция жилы**
Жилы из тончайших медных проволок по VDE 0295, кл. гибкости 6/ IEC 60228 кл. гибкости 6
- Применение в ветросиловых установках**
TW-0 и TW-2, см. таблицу T0 в приложении к каталогу
- Минимальный радиус изгиба**
Подвижное применение: от 7,5 x D
Неподвижное применение: 4 x D
- Номинальное напряжение**
UL/CSA: 600 В (TC, MTW, CIC), 1000 В (WTTC, AWM)
IEC: U₀/U 300/500 В
- Циклы изгибов и рабочие параметры**
См. таблицу товаров A2-1 в приложении к нашему онлайн-каталогу
- Испытательное напряжение**
2000 В
- Жила заземления**
G = с ж/з жилой заземления
- Температурный диапазон**
Неподвижное применение: от -40 (-25°C UL TC) до +90°C (UL TC, MTW, согласно AWM +105°C)
Подвижное применение: от -25 до +90°C (согласно UL MTW)

Артикул	Количество жил и сеч. в мм ²	Наружный диаметр, мм	Вес, кг/км
ÖLFLEX® CHAIN TM			
87 18030	3 G 1.0	7.8	66
87 18040	4 G 1.0	8.6	82
87 18050	5 G 1.0	9.3	95
87 18070	7 G 1.0	10.7	125
87 18120	12 G 1.0	12.3	210
87 18180	18 G 1.0	15.4	308
87 18250	25 G 1.0	17.8	414
87 16030	3 G 1.5	8.6	92
87 16040	4 G 1.5	9.5	112

Артикул	Количество жил и сеч. в мм ²	Наружный диаметр, мм	Вес, кг/км
87 16050	5 G 1.5	10.3	134
87 16070	7 G 1.5	12	180
87 16120	12 G 1.5	14.7	311
87 16180	18 G 1.5	17.2	443
87 16250	25 G 1.5	20	621
87 14040	4 G 2.5	10.6	180
87 14070	7 G 2.5	14.5	286
87 12040	4 G 4.0	12.4	295
87 10040	4 G 6.0	15.2	397

Аксессуары

- Системы защиты кабелей и ведущие системы SILVYN® CHAIN

Для применения в буксируемых кабельных цепях • Для универсального применения, с разрешением



ÖLFLEX® CHAIN TM CY

Сверх гибкий экранированный кабель управления, включенный в перечни TC-ER, MTW, WTTC, CIC/TC согл. стандартам (UL) и с(UL) для Северной Америки



Преимущества

- Сертификация сразу по нескольким стандартам предоставляет универсальные возможности применения, уменьшает разнообразие деталей и сокращает расходы
- Допуски TC-ER и MTW позволяют выполнить открытый монтаж на кабельных платформах, а также использовать кабели в промышленном оборудовании только с одним кабелем
- Стойкий ко многим нефтяными смазочным материалам и другим химическим соединениям
- Идеально подходит для производителей станков и промышленного оборудования на экспорт благодаря соответствию североамериканскому стандарту NEC (National Electrical Code)
- При условии соблюдения температурного диапазона также подходят для подвижного применения вне помещений

Области применения

- В буксируемых кабельных цепях или подвижных частях оборудования
- Фиксированная открытая прокладка на платформе и между платформой и станком по стандарту NEC
- Промышленное оборудование и станки
- Строительство ветроэлектростанций
- Линейные роботы, манипуляторы

Характеристики

- Повышенная маслостойкость в соотв. с UL OIL RES I и UL OIL RES II
- Исполнение, не распространяющее горение, согласно CSA FT4; Тест на вертикальную воспламеняемость UL
- Стойкие к воздействию солнечного света, пригодные для непосредственной укладки в грунт
- Водостойкость UL 75° C WET рейтинг
- Соответствующая электромагнитная совместимость

Стандарты / Сертификаты соответствия

- Сертификаты США: (UL) и UL AWM: TC-ER Tray Cable-Exposed Run MTW Machine Tool Wire WTTC Wind Turbine Tray Cable PLTC-ER Power Limited Tray Cable ITC Instrumentation Tray Cable DP-1 Data Processing Cable AWM Style 20886
- Сертификаты Канады: с(UL) и CSA AWM: CIC/TC Control Instrumentation Cable/Tray Cable FT4, AWM I/II A/B FT4
- Класс 1, раздел 2 согласно ст. 501 NEC
- Для применения в буксируемых кабельных цепях. Пожалуйста, соблюдайте указания в приложении ТЗ каталога
- Соответствует требованиям TP TC 004/2011
- Соответствует требованиям TP о ПБ №123-ФЗ, ГОСТ 31565-2012 ПРГП 3 нг(С).

Конструкция

- Жилы из тончайших медных проволок
- Изоляция жил: ПВХ с нейлоновой оплеткой
- Концентрическая скрутка жил с маленьким шагом
- Обмотка лентой флис
- Оплётка из медных луженых проволок
- Наружная оболочка из специального термопластичного полимера
- Цвет оболочки: черный (схожий с RAL 9005)



Информация

- Для средних нагрузок в буксируемых кабельных цепях
- Обладатель множества сертификатов по системам NEC и NFPA 79
- Удобное использование в кабель-каналах, промышленном оборудовании или ветрогенераторах

Технические характеристики



Маркировка жил

Чёрные жилы с белой цифровой маркировкой



Конструкция жилы

Жилы из тончайших медных проволок по VDE 0295, кл. гибкости 6/ IEC 60228 кл. гибкости 6



Применение в ветросиловых установках

TW-0 и TW-2, см. таблицу T0 в приложении к каталогу



Минимальный радиус изгиба

Подвижное применение: от 10 x D
Неподвижное применение: 4 x D



Номинальное напряжение

UL/CSA: 600 В (TC, MTW, CIC), WTTC 1000 В



Циклы изгибов и рабочие параметры

См. таблицу товаров A2-1 в приложении к нашему онлайн-каталогу



Испытательное напряжение

2000 В



Жила заземления

G = с ж/з жилой заземления



Температурный диапазон

Неподвижное применение: от -40 (-25°С UL TC) до +90°С (UL TC, MTW, согласно AWM +105°С)
Подвижное применение: от -25 до +90°С (согласно UL MTW)

Артикул	Количество жил и сеч. в мм²	Наружный диаметр, мм	Вес, кг/км
ÖLFLEX® CHAIN TM CY			
8718030S	3 G 1.0	8.4	122
8718040S	4 G 1.0	9.1	158
8718050S	5 G 1.0	10	183
8718070S	7 G 1.0	11.4	207
8718120S	12 G 1.0	13.9	341
8718180S	18 G 1.0	16.1	472
8718250S	25 G 1.0	18.6	649
8716030S	3 G 1.5	9.2	170
8716040S	4 G 1.5	10.2	190

Артикул	Количество жил и сеч. в мм²	Наружный диаметр, мм	Вес, кг/км
8716050S	5 G 1.5	11	223
8716070S	7 G 1.5	12.7	269
8716120S	12 G 1.5	15.4	463
8716180S	18 G 1.5	18.1	679
8716250S	25 G 1.5	22.1	951
8714040S	4 G 2.5	11.4	269
8714070S	7 G 2.5	15.2	420
8712040S	4 G 4.0	13.1	463
8710040S	4 G 6.0	16.1	574

Аксессуары

- Системы защиты кабелей и ведущие системы SILVYN® CHAIN



ÖLFLEX® CLASSIC FD 810 P

Гибкие, с изоляцией из ПВХ, с цифровой маркировкой жил и наружной оболочкой из полиуретана

Информация

- Для средних нагрузок в буксируемых кабельных цепях
- Хорошая маслостойкость
- Другие размеры и цвета по запросу клиента

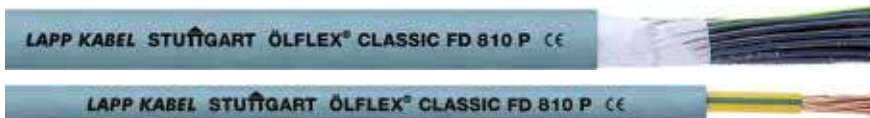

Преимущества

- Испытаны в применении, надежны
- Для универсального применения
- Большой срок эксплуатации даже в экстремальных условиях благодаря износостойкой наружной оболочке из полиуретана
- Стойкие к смазочным материалам на основе минеральных масел, к разбавленным кислотам, к водным щелочным растворам и к другим химическим соединениям.

Области применения

- В буксируемых кабельных цепях или подвижных частях оборудования
- Специально для применения во влажных средах станочных систем и поточных линий
- Силовые цепи электрооборудования в технике автоматизации производства
- Для применения в электрических цепях измерения, управления и регулирования
- Сборочные и производственные линии, во всех типах машин
- В помещениях с сухой, влажной или избыточно влажной средой при нормальных механических нагрузках

Характеристики

- Не поддерживают горение в соответствии с IEC 60332-1-2
- Повышенная маслостойкость
- Износостойкие и стойкие к насечкам
- Оболочка, стойкая к адгезии

Стандарты / Сертификаты соответствия

- Жила и оболочка в соответствии с VDE 0245/0285
- Для применения в буксируемых кабельных цепях. Пожалуйста, соблюдайте указания в приложении ТЗ каталога
- Соответствует требованиям TR TC 004/2011
- Соответствует требованиям TR о ПБ №123-ФЗ,ГОСТ 31565-2012 ПРГО 1

Конструкция

- Жилы из тончайших медных проволок, 6 класс гибкости
- Изоляция жил: ПВХ
- Общая скрутка жил с маленьким шагом
- Обмотка лентой флис
- Оболочка из полиуретана, цвет серый (схож. с RAL 7001)

Технические характеристики

- Классификация ETIM 5/6**
Обозначение класса ETIM 5.0/6.0: EC000104
Описание класса ETIM 5.0/6.0: Контрольный кабель
- Маркировка жил**
Чёрные жилы с белой цифровой маркировкой по VDE 0293-1
- Конструкция жилы**
Жилы из тончайших медных проволок по VDE 0295, кл. гибкости 6 / IEC 60228 кл. гибкости 6
- Минимальный радиус изгиба**
Подвижное применение: от 7,5 x D
Неподвижное применение: 4 x D
- Номинальное напряжение**
U₀/U: 300/500 В
- Циклы изгибов и рабочие параметры**
См. таблицу товаров A2-1 в приложении к нашему онлайн-каталогу
- Испытательное напряжение**
4000 В
- Жила заземления**
G = с ж/з жилой заземления
X = без жилы заземления
- Температурный диапазон**
Подвижное применение: от -5 до +70°C
Неподвижное применение: от -40 до +80°C

Артикул	Количество жил и сеч. в мм ²	Наружный диаметр, мм	Вес меди кг/км	Вес, кг/км
ÖLFLEX® CLASSIC FD 810 P				
0026300	2 X 0.5	5.3	10	36
0026301	3 G 0.5	5.7	15	44
0026302	4 G 0.5	6.3	19	53
0026303	5 G 0.5	6.8	24	62
0026304	7 G 0.5	8	34	82
0026305	12 G 0.5	9.5	58	129
0026306	18 G 0.5	11.4	86.4	185
0026319	2 X 0.75	5.7	15	44
0026320	3 G 0.75	6.2	22	55
0026321	4 G 0.75	6.8	29	67
0026322	5 G 0.75	7.4	37	80
0026323	7 G 0.75	8.9	51	109
0026324	12 G 0.75	10.6	87	172
0026326	18 G 0.75	12.7	130	247
0026327	25 G 0.75	15.2	181	346
0026330	2 X 1.0	6.1	20	52
0026331	3 G 1.0	6.6	29	66
0026332	4 G 1.0	7.3	39	82
0026333	5 G 1.0	8	48	97
0026334	7 G 1.0	9.6	67	117
0026335	12 G 1.0	11.4	115	211
0026338	18 G 1.0	13.9	173	310
0026339	25 G 1.0	16.4	240	426
0026341	34 G 1.0	18.9	326.4	571
0026342	41 G 1.0	20.6	394	684
0026343	50 G 1.0	22.3	480	822
0026344	65 G 1.0	25.4	624	1058

Артикул	Количество жил и сеч. в мм ²	Наружный диаметр, мм	Вес меди кг/км	Вес, кг/км
0026349	2 X 1.5	6.8	29	68
0026350	3 G 1.5	7.4	43.2	86
0026351	4 G 1.5	8.1	58	106
0026352	5 G 1.5	9.1	72	131
0026353	7 G 1.5	10.9	101	178
0026354	12 G 1.5	12.9	173	281
0026355	16 G 1.5	14.6	230	365
0026356	18 G 1.5	15.6	259	411
0026357	25 G 1.5	18.6	360	571
0026359	34 G 1.5	21.1	489.6	753
0026361	42 G 1.5	23	629	919
0026362	50 G 1.5	25	720	1093
0026370	3 G 2.5	9	72	135
0026371	4 G 2.5	10	96	168
0026372	5 G 2.5	11.2	120	206
0026373	7 G 2.5	13.6	168	286
0026374	12 G 2.5	16	288	453
0026375	14 G 2.5	17.2	336	525
0026381	4 G 4	11.7	160	252
0026382	5 G 4	13.1	200	309
0029200	1 G 6	6.4	60	84
0026383	4 G 6	13.9	230	377
0029210	1 G 10	7.7	100	141
0026385	4 G 10	17.6	384	614
0026386	5 G 10	19.6	480	751
0029220	1 G 16	9.2	160	198
0026387	4 G 16	21	615	851



ÖLFLEX® CLASSIC FD 810 CP

Гибкие, экранированные, с изоляцией и внутренней оболочкой из ПВХ, с цифровой маркировкой жил и наружной оболочкой из полиуретана

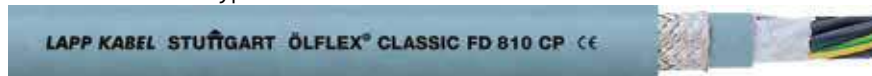

Информация

- Для средних нагрузок в буксируемых кабельных цепях
- Хорошая маслостойкость
- Медный экран с оптимальной электромагнитной совместимостью

Преимущества

- Испытаны в применении, надежны
- Для универсального применения
- Большой срок эксплуатации даже в экстремальных условиях благодаря износостойкой наружной оболочке из полиуретана
- Стойкие к смазочным материалам на основе минеральных масел, к разбавленным кислотам, к водным щелочным растворам и к другим химическим соединениям.
- Дополнительная защита благодаря внутренней оболочке
- Экранирование для соблюдения требований по электромагнитной совместимости и для защиты от электромагнитных помех

Области применения

- В буксируемых кабельных цепях или подвижных частях оборудования
- Специально для применения во влажных средах станочных систем и поточных линий
- Силовые цепи электрооборудования в технике автоматизации производства
- Для применения в электрических цепях измерения, управления и регулирования
- В помещениях с сухой, влажной или избыточно влажной средой при нормальных механических нагрузках

Характеристики

- Огнестойкие по IEC 60332.1.2
- Повышенная маслостойкость
- Износостойкие и стойкие к насекомым
- Соответствующая электромагнитная совместимость
- Оболочка, стойкая к адгезии

Стандарты / Сертификаты соответствия

- Жила и оболочка в соответствии с VDE 0245/0285
- Для применения в буксируемых кабельных цепях. Пожалуйста, соблюдайте указания в приложении T3 каталога
- Соответствует требованиям TR TC 004/2011
- Соответствует требованиям TR о ПБ №123-ФЗ, ГОСТ 31565-2012 ПРГО 1

Конструкция

- Жилы из тончайших медных проволок, 6 класс гибкости
- Изоляция жил: ПВХ
- Общая скрутка жил с маленьким шагом
- Обмотка лентой флис
- Внутренняя оболочка из ПВХ-пластиката
- Оплётка из медных луженых проволок
- Оболочка из полиуретана, цвет серый (схож. с RAL 7001)

Технические характеристики



Классификация ETIM 5/6
Обозначение класса ETIM 5.0/6.0: EC000104
Описание класса ETIM 5.0/6.0: Контрольный кабель



Маркировка жил
Чёрные жилы с белой цифровой маркировкой по VDE 0293-1



Конструкция жилы
Из тончайших медных проволок, кл. гибкости 6 по VDE 0295/ IEC 60228



Минимальный радиус изгиба
Подвижное применение: от 7,5 x D
Неподвижное применение: 4 x D



Номинальное напряжение
U₀/U: 300/500 В



Циклы изгибов и рабочие параметры
См. таблицу товаров A2-1 в приложении к нашему онлайн-каталогу



Испытательное напряжение
4000 В



Жила заземления
G = с ж/з жилой заземления
X = без жилы заземления



Температурный диапазон
Подвижное применение: от -5 до +70 °C
Неподвижное применение: от -40 до +80 °C

Артикул	Количество жил и сеч. в мм ²	Наружный диаметр, мм	Вес меди кг/км	Вес, кг/км
ÖLFLEX® CLASSIC FD 810 CP				
0026400	2 X 0.5	6.9	33	70
0026401	3 G 0.5	7.3	39	80
0026402	4 G 0.5	7.9	46	94
0026403	5 G 0.5	8.4	54	106
0026404	7 G 0.5	9.8	70	138
0026405	12 G 0.5	11.3	100	194
0026419	2 X 0.75	7.3	39	81
0026420	3 G 0.75	7.8	48	95
0026421	4 G 0.75	8.4	59	111
0026422	5 G 0.75	9	69	128
0026423	7 G 0.75	10.7	90	171
0026424	12 G 0.75	12.4	129	244
0026425	16 G 0.75	14.2	186	328
0026426	18 G 0.75	14.9	205	356
0026427	25 G 0.75	17.4	271	479
0026430	2 X 1.0	7.7	46	93
0026431	3 G 1.0	8.2	57	109
0026432	4 G 1.0	8.9	70	129
0026433	5 G 1.0	9.8	81	154
0026434	7 G 1.0	11.4	110	200
0026435	12 G 1.0	13.4	182	304

Артикул	Количество жил и сеч. в мм ²	Наружный диаметр, мм	Вес меди кг/км	Вес, кг/км
0026438	18 G 1.0	16.1	254	429
0026439	25 G 1.0	18.8	365	593
0026449	2 X 1.5	8.4	58	112
0026450	3 G 1.5	9	75	133
0026451	4 G 1.5	9.9	91	163
0026452	5 G 1.5	10.9	112	193
0026453	7 G 1.5	12.7	145	252
0026454	12 G 1.5	15.1	247	391
0026456	18 G 1.5	17.8	348	542
0026457	25 G 1.5	21.2	498	767
0026470	3 G 2.5	10.8	119	199
0026471	4 G 2.5	11.8	161	238
0026472	5 G 2.5	13.2	194	297
0026473	7 G 2.5	15.8	262	403
0026474	12 G 2.5	18.2	410	589
0026475	14 G 2.5	19.8	490	702
0026481	4 G 4	13.7	238	349
0026483	4 G 6	16.1	318	499
0026484	5 G 6	17.7	410	596
0026485	4 G 10	20.2	521	842
0026487	4 G 16	23.6	780	1173

Аналогичная продукция

- ÖLFLEX® FD 855 CP см. страницу 141

Аксессуары

- SKINTOP® BRUSH ADD-ON см. страницу 700
- SKINTOP® MS-HF-M BRUSH см. страницу 708
- SKINTOP® MS-M BRUSH см. страницу 702
- Системы защиты кабелей и ведущие системы SILVYN® CHAIN



ÖLFLEX® ROBUST FD

Сверх гибкие кабели с оболочкой из термопластичного эластомера, стойкие к погодным условиям и воздействию широкого спектра химических веществ

Информация

- Доступны новые типоразмеры!
- Для соблюдения высоких требований при применении в буксируемых кабельных цепях
- Высокая стойкость к воздействию химических веществ



Преимущества

- Стойкие к воздействию атмосферных явлений, озона и УФ-лучей. Имеют широкий температурный диапазон. Универсальны как для внутренней, так и для наружной прокладки.
- Нечувствительны к воздействию масел, а также большого количества жиров, воска на растительной, синтетической или животной основе или их эмульсий
- Хорошая стойкость к аммиачным соединениям и биогазу
- Хорошая стойкость к горячей и холодной воде, а также к водорастворимым моющим средствам и хладагентам
- Подходит для чистки паром
- Низкая эмиссия частиц при использовании в кабельных цепях

Области применения

- В буксируемых кабельных цепях или подвижных частях оборудования
- Станкостроение, медицинская промышленность, моечные установки, прачечные, установки для мойки автомобилей, химическая промышленность, компостирующие установки, очистные сооружения
- Для применений в пищевой промышленности, производстве напитков, переработке молока и мяса
- Для прокладки внутри/вне помещений

Характеристики

- Во многих областях маслостойкие и стойкие к химическим веществам
- Стойкие к озону, УФ-лучам и любым погодным условиям в соответствии с EN 50396 и HD 605 S2
- Стойкие к гидролизу (холодная/горячая вода)
- Хорошая химическая стойкость к воздействию рабочих жидкостей для гидравлических систем на основе сложных эфиров
- Уплотнение остается гибким до -40°C

Стандарты / Сертификаты соответствия

- На основе стандарта VDE 0250 / 0285
- Сертифицированная стойкость к дезинфицирующим и моющим растворам, используемым в пищевой промышленности и производстве напитков
- Классификация для применения в чистых зонах по запросу
- Для применения в буксируемых кабельных цепях. Пожалуйста, соблюдайте указания в приложении T3 каталога
- Соответствует требованиям TR TC 004/2011

Конструкция

- Жилы из тончайших медных луженых проволок
- Изоляция жил: термопластичный эластомер
- Общая скрутка жил с очень маленьким шагом
- Обмотка лентой флис
- Безгалогеновая наружная оболочка на базе специального термопластичного эластомера, цвет черный (схож. с RAL 9005)

Технические характеристики

- Классификация ETIM 5/6**
 Обозначение класса ETIM 5.0/6.0: EC000104
 Описание класса ETIM 5.0/6.0: Контрольный кабель
- Маркировка жил**
 чёрные жилы с белой цифровой маркировкой (VDE 0293-1)
- Конструкция жилы**
 Жилы из тончайших медных проволок по VDE 0295, кл. гибкости 6 / IEC 60228 кл. гибкости 6
- Минимальный радиус изгиба**
 Подвижное применение: от 7,5 x D (при температурах < +70°C) от 10 x D (при температурах макс. +105°C)
 Неподвижное применение: 4 x D
- Номинальное напряжение**
 U₀/U: 300/500 В
- Циклы изгибов и рабочие параметры**
 См. таблицу товаров A2-1 в приложении к нашему онлайн-каталогу
- Испытательное напряжение**
 4000 В
- Жила заземления**
 G = с ж/з жилой заземления
 X = без жилы заземления
- Температурный диапазон**
 Подвижное применение: от -40 до +105°C
 Неподвижное применение: от -50 до +105°C

Артикул	Количество жил и сеч. в мм ²	Наружный диаметр, мм	Вес меди кг/км	Вес, кг/км
ÖLFLEX® ROBUST FD				
0026536	2 X 0.5	6.1	9.6	34
0026537	3 G 0.5	6.6	14.4	45
0026538	4 G 0.5	7.3	19.2	55
0026539	5 G 0.5	8	24	67
0026540	7 G 0.5	9.6	33.6	93
0026544	12 G 0.5	11.6	57.6	142
0026545	18 G 0.5	13.9	86.4	208
0026546	25 G 0.5	17.3	120	298
0026547	2 X 0.75	6.4	14.4	41
0026501	3 G 0.75	6.9	21.6	51
0026502	4 G 0.75	7.7	28.8	69
0026503	5 G 0.75	8.6	36	87
0026504	7 G 0.75	10.4	50.4	127
0026505	12 G 0.75	12.2	86.4	182
0026506	18 G 0.75	14.9	129.6	277
0026507	25 G 0.75	18.5	180	421
0026508	2 X 1.0	6.8	28.8	49
0026509	3 G 1.0	7.4	28.8	63
0026510	4 G 1.0	8.2	38.4	82
0026511	5 G 1.0	9.2	48	105

Артикул	Количество жил и сеч. в мм ²	Наружный диаметр, мм	Вес меди кг/км	Вес, кг/км
0026516	7 G 1.0	11.1	67.2	157
0026517	12 G 1.0	13.3	115.2	226
0026518	18 G 1.0	15.9	172.8	345
0026519	25 G 1.0	19.8	240	547
0026548	2 X 1.5	8	28.8	73
0026521	3 G 1.5	8.9	43.2	90
0026522	4 G 1.5	9.9	57.6	118
0026523	5 G 1.5	11	72	149
0026524	7 G 1.5	13.4	100.8	233
0026525	12 G 1.5	15.8	172.8	322
0026526	18 G 1.5	18.9	259.2	494
0026527	25 G 1.5	23.5	360	695
0026531	4 G 2.5	11.8	96	181
0026532	5 G 2.5	12.9	120	228
0026533	7 G 2.5	15.7	168	329
0026534	12 G 2.5	18.7	288	491
0026541	4 G 4	13.8	153.6	261
0026551	4 G 6	14.8	230.4	356
0026561	4 G 10	20.1	384	596
0026571	4 G 16	23.8	614.4	910

Аналогичная продукция

- ÖLFLEX® FD 855 P см. страницу 140

Аксессуары

- Системы защиты кабелей и ведущие системы SILVYN® CHAIN



ÖLFLEX® ROBUST FD C

Экранированные, изоляция, внутренняя/наружная оболочка из термопластичного эластомера, цифровая маркировка жил



Преимущества

- Стойкие к воздействию атмосферных явлений, озона и УФ-лучей. Имеют широкий температурный диапазон. Универсальны как для внутренней, так и для наружной прокладки.
- Нечувствительны к воздействию масел, а также большого количества жиров, воска на растительной, синтетической или животной основе или их эмульсий
- Хорошая стойкость к аммиачным соединениям и биогазу
- Хорошая стойкость к горячей и холодной воде, а также к водорастворимым моющим средствам и хладагентам
- Подходит для чистки паром
- Экранирование в виде оплётки из медных проволок для выполнения требований по электромагнитной совместимости и для защиты от электромагнитных помех

Области применения

- Станкостроение, медицинская промышленность, моечные установки, прачечные, установки для мойки автомобилей, химическая промышленность, компостирующие установки, очистные сооружения
- Для применений в пищевой промышленности, производстве напитков, переработке молока и мяса
- Сборочные и производственные линии, во всех типах машин
- Для прокладки внутри/вне помещений

Характеристики

- Стойкие к озону, УФ-лучам и любым погодным условиям в соответствии с EN 50396 и HD 605 S2
- Во многих областях маслостойкие и стойкие к химическим веществам
- Стойкие к гидролизу (холодная/горячая вода)
- Хорошая химическая стойкость к воздействию рабочих жидкостей для гидравлических систем на основе сложных эфиров
- Уплотнение остается гибким до -40°C

Стандарты / Сертификаты соответствия

- На основе стандарта VDE 0250 / 0285
- Сертифицированная стойкость к дезинфицирующим и моющим растворам, используемым в пищевой промышленности и производстве напитков
- Для применения в буксируемых кабельных цепях. Пожалуйста, соблюдайте указания в приложении T3 каталога
- Соответствует требованиям TR TC 004/2011

Конструкция

- Жилы из тончайших медных луженых проволок
- Изоляция жил: термопластичный эластомер
- Общая скрутка жил с очень маленьким шагом
- Обмотка лентой флис
- Внутренняя оболочка из термопластичного эластомера
- Оплётка из медных луженых проволок
- Безгалогеновая наружная оболочка на базе специального термопластичного эластомера, цвет черный (схож. с RAL 9005)



Информация

- Доступны новые типоразмеры!
- Для соблюдения высоких требований при применении в буксируемых кабельных цепях
- Высокая стойкость к воздействию химических веществ

Технические характеристики

- Классификация ETIM 5/6**
Обозначение класса ETIM 5.0/6.0: EC000104
Описание класса ETIM 5.0/6.0: Контрольный кабель
- Маркировка жил**
чёрные жилы с белой цифровой маркировкой (VDE 0293-1)
- Конструкция жилы**
Из тончайших медных проволок, кл. гибкости 6 по VDE 0295/ IEC 60228
- Минимальный радиус изгиба**
Подвижное применение: от 7,5 x D (при температурах < +70°C) от 10 x D (при температурах макс. +105°C)
Неподвижное применение: 4 x D
- Номинальное напряжение**
U₀/U: 300/500 В
- Циклы изгибов и рабочие параметры**
См. таблицу товаров A2-1 в приложении к нашему онлайн-каталогу
- Испытательное напряжение**
4000 В
- Жила заземления**
G = с ж/з жилой заземления
X = без жилы заземления
- Температурный диапазон**
Подвижное применение: от -40 до +105°C
Неподвижное применение: от -50 до +105°C

Артикул	Количество жил и сеч. в мм ²	Наружный диаметр, мм	Вес меди кг/км	Вес, кг/км
ÖLFLEX® ROBUST FD C				
0026736	2 X 0.5	8.3	33.6	77
0026737	3 G 0.5	8.8	41.8	92
0026738	4 G 0.5	9.5	49.9	108
0026739	5 G 0.5	10.4	57.9	127
0026740	7 G 0.5	12	74.1	165
0026744	12 G 0.5	14.4	120.5	248
0026745	18 G 0.5	16.7	158	330
0026746	25 G 0.5	20.3	230.8	471
0026747	2 X 0.75	8.6	41.4	87
0026701	3 G 0.75	9.1	49.6	110
0026702	4 G 0.75	10.1	60.9	137
0026703	5 G 0.75	10.8	72.8	160
0026704	7 G 0.75	12.6	107.2	238
0026705	12 G 0.75	15	151.5	312
0026706	18 G 0.75	17.7	205.5	448
0026707	25 G 0.75	21.7	299.1	657
0026708	2 X 1.0	9	47.2	105
0026709	3 G 1.0	9.8	61.1	125
0026710	4 G 1.0	10.6	74.8	157
0026711	5 G 1.0	12.1	86.2	198

Артикул	Количество жил и сеч. в мм ²	Наружный диаметр, мм	Вес меди кг/км	Вес, кг/км
0026716	7 G 1.0	13.9	132.3	278
0026717	12 G 1.0	16.1	189.1	370
0026718	18 G 1.0	18.7	277.5	549
0026719	25 G 1.0	23	369.6	784
0026748	2 X 1.5	10.2	59.4	127
0026721	3 G 1.5	10.9	79.8	163
0026722	4 G 1.5	12.1	99.2	210
0026723	5 G 1.5	13.6	129.7	264
0026724	7 G 1.5	15.8	175.2	370
0026725	12 G 1.5	18.4	257.1	498
0026726	18 G 1.5	22.1	378.9	749
0026727	25 G 1.5	27.1	555.5	1042
0026731	4 G 2.5	14.4	161.5	307
0026732	5 G 2.5	15.5	188.3	361
0026733	7 G 2.5	18.3	252.6	512
0026734	12 G 2.5	21.9	406.5	730
0026741	4 G 4	16.2	227.3	412
0026751	4 G 6	17.2	306.7	519
0026761	4 G 10	23.3	513.6	853
0026771	4 G 16	27.2	809.6	1273

Аналогичная продукция

- ÖLFLEX® PETRO FD 865 CP см. страницу 142

Аксессуары

- SKINTOP® MS-HF-M BRUSH см. страницу 708
- SKINTOP® MS-M BRUSH см. страницу 702
- Системы защиты кабелей и ведущие системы SILVYN® CHAIN



ÖLFLEX® CHAIN 90 P

Сверх гибкий одножильный силовой кабель с устойчивой к истиранию и воздействию масла полиуретановой оболочкой – сертифицирован для Северной Америки

Информация

- Для соблюдения высоких требований при применении в буксируемых кабельных цепях
- Для прокладки внутри/вне помещений
- Кабель с повышенной пожаробезопасностью



Преимущества

- Повышение экономической эффективности оборудования благодаря более высокой скорости и ускорению
- Сертификация по многочисленным стандартам снижает затраты
- Большой срок эксплуатации даже в экстремальных условиях благодаря износостойкой наружной оболочке из полиуретана
- Стойкие к смазочным материалам на основе минеральных масел, к разбавленным кислотам, к водным щелочным растворам и к другим химическим соединениям.
- Широкий температурный диапазон для применения в экстремальных климатических условиях
- Возможность на большом расстоянии благодаря низкой ёмкости кабеля

Области применения

- В буксируемых кабельных цепях или подвижных частях оборудования
- Для внутренней разводки в распределительных шкафах электрического и электронного оснащения
- Изделие специально адаптировано для силовых электрических цепей серводвигателей с преобразователями частоты
- Данный кабель может заменять многожильные силовые кабели там, где требования к пространству для монтажа или минимальные радиусы изгиба не позволяют использовать многожильные кабели

- Испытательные системы в автомобильной промышленности, транспорте
- Для прокладки внутри/вне помещений

Характеристики

- Огнестойкость:
 - отсутствие галогена по VDE 0472-8 15;
 - плазмезамедление по IEC 60332-1-2 или UL/cUL VW-1, FT 1;
 - отсутствие распространения горения по IEC 60332-3-24 кат. C или /-25 кат. D
- Хорошая стойкость к погоде, УФ-лучам и маслам
- Износостойкие и стойкие к насечкам
- Гибкие при низких температурах
- Конструкция кабеля с низкой ёмкостью

Стандарты / Сертификаты соответствия

- США: США UL-AWM-стиль 11624 VW-1; Канада: cUL AWM II A/B FT 1
- UL File No. E63634
- Для применения в буксируемых кабельных цепях. Пожалуйста, соблюдайте указания в приложении T3 каталога
- Соответствует требованиям TP TC 004/2011
- Соответствует требованиям TP о ПБ №123-ФЗ, ГОСТ 31565-2012 ПРГП 3 нг(С).

Конструкция

- Жилы из тончайших медных проволок, 6 класс гибкости
- Изоляция жил: термопластичный эластомер
- Оболочка из полиуретана, цвет черный (схож. с RAL 9005)

Технические характеристики

- Классификация ETIM 5/6**
Обозначение класса ETIM 5.0/6.0: EC000057
Описание класса ETIM 5.0/6.0: Силовой кабель
- Маркировка жил**
Черный или желто-зеленый, другие цвета по запросу
- Конструкция жилы**
Жилы из тончайших медных проволок по VDE 0295, кл. гибкости 6/ IEC 60228 кл. гибкости 6
- Применение в ветросиловых установках**
TW-0 и TW-2, см. таблицу T0 в приложении к каталогу
- Минимальный радиус изгиба**
Подвижное применение: от 7,5 x D
Неподвижное применение: 3 x D
- Номинальное напряжение**
IEC: U₀/U 600/1000 В
UL и CSA: 1000 В
- Циклы изгибов и рабочие параметры**
См. таблицу товаров A2-1 в приложении к нашему онлайн-каталогу
- Испытательное напряжение**
4000 В
- Температурный диапазон**
Подвижное применение: от -35 до +80 °С
Неподвижное применение: от -50 до +80 °С

Артикул	Сечение жилы, мм ²	Наружный диаметр, мм	Цвет	Вес меди кг/км	Вес, кг/км
ÖLFLEX® CHAIN 90 P					
1026513	1.5	6.3	желто-зеленый	14.4	48
1026514	1.5	6.3	чёрный	14.4	48
1026515	2.5	6.9	желто-зеленый	24	63
1026516	2.5	6.9	чёрный	24	63
1026517	4	7.2	желто-зеленый	38.4	77
1026518	4	7.2	чёрный	38.4	77
1026519	6	7.7	желто-зеленый	57.6	95
1026520	6	7.7	чёрный	57.6	95
1026521	10	9.1	желто-зеленый	96	145
1026522	10	9.1	чёрный	96	145
1026523	16	10.6	желто-зеленый	153.6	205
1026524	16	10.6	чёрный	153.6	205
1026525	25	12.3	желто-зеленый	240	290
1026526	25	12.3	чёрный	240	290
1026527	35	13.3	желто-зеленый	336	413
1026528	35	13.3	чёрный	336	413

Артикул	Сечение жилы, мм ²	Наружный диаметр, мм	Цвет	Вес меди кг/км	Вес, кг/км
1026529	50	15.9	желто-зеленый	480	535
1026530	50	15.9	чёрный	480	535
1026531	70	18	желто-зеленый	672	776
1026532	70	18	чёрный	672	776
1026533	95	19.9	желто-зеленый	912	998
1026534	95	19.9	чёрный	912	998
1026535	120	22.5	желто-зеленый	1152	1249
1026536	120	22.5	чёрный	1152	1249
1026537	150	24.6	желто-зеленый	1440	1486
1026538	150	24.6	чёрный	1440	1486
1026539	185	27.2	желто-зеленый	1776	1788
1026540	185	27.2	чёрный	1776	1788
1026541	240	32.1	желто-зеленый	2304	2381
1026542	240	32.1	чёрный	2304	2381
1026543	300	34	желто-зеленый	2880	2964
1026544	300	34	чёрный	2880	2964

Аксессуары

- Системы защиты кабелей и ведущие системы SILVYN® CHAIN



ÖLFLEX® CHAIN 90 CP

Сверх гибкий экранированный одножильный силовой кабель с устойчивой к истиранию и воздействию масла полиуретановой оболочкой – сертифицирован для Северной Америки



Преимущества

- Повышение экономической эффективности оборудования благодаря более высокой скорости и ускорению
- Большой срок эксплуатации даже в экстремальных условиях благодаря износостойкой наружной оболочке из полиуретана
- Стойкие к смазочным материалам на основе минеральных масел, к разбавленным кислотам, к водным щелочным растворам и к другим химическим соединениям.
- Широкий температурный диапазон для применения в экстремальных климатических условиях
- Возможность на большом расстоянии благодаря низкой ёмкости кабеля
- Медный экран соответствует требованиям по электромагнитной совместимости и защищает от электромагнитных помех

Области применения

- В буксируемых кабельных цепях или подвижных частях оборудования
- Для внутренней разводки в распределительных шкафах электрического и электронного оснащения
- Изделие специально адаптировано для силовых электрических цепей серводвигателей с преобразователями частоты
- Данные кабели могут заменить экранированные многожильные кабели двигателя там, где могут возникнуть проблемы ввиду ограниченного пространства или минимального радиуса изгиба кабеля.
- Испытательные системы в автомобильной промышленности, транспорте
- Для прокладки внутри/вне помещений

Характеристики

- Огнестойкость:
 - отсутствие галогена по VDE 0472-815;
 - пламезамедление по IEC 60332-1-2 или UL/cUL VW-1, FT1;
 - отсутствие распространения горения по IEC 60332-3-24 кат. C или /-25 кат. D
- Хорошая стойкость к погоде, УФ-лучам и маслам
- Гибкие при низких температурах
- Конструкция кабеля с низкой ёмкостью
- Соответствующая электромагнитная совместимость

Стандарты / Сертификаты соответствия

- США: США UL-AWM-стиль 11624 VW-1; Канада: cUL AWM II A/B FT 1
- UL File No. E63634
- Для применения в буксируемых кабельных цепях. Пожалуйста, соблюдайте указания в приложении Т3 каталога
- Соответствует требованиям ТР ТС 004/2011
- Соответствует требованиям ТР о ПБ №123-ФЗ, ГОСТ 31565-2012 ПРГП 3 нг(С).

Конструкция

- Жилы из тончайших медных проволок, 6 класс гибкости
- Изоляция жил: термопластичный эластомер
- Обмотка лентой флис
- Оплётка из медных луженых проволок
- Оболочка из полиуретана, цвет черный (схож. с RAL 9005)



Информация

- Для соблюдения высоких требований при применении в буксируемых кабельных цепях
- Для прокладки внутри/вне помещений
- Кабель с повышенной пожаробезопасностью

Технические характеристики

- Классификация ETIM 5/6**
 Обозначение класса ETIM 5.0/6.0: EC000057
 Описание класса ETIM 5.0/6.0: Силовой кабель
- Маркировка жил**
 чёрный, другие цвета по запросам
- Конструкция жилы**
 Жилы из тончайших медных проволок по VDE 0295, кл. гибкости 6/ IEC 60228 кл. гибкости 6
- Минимальный радиус изгиба**
 Подвижное применение: от 7,5 x D
 Неподвижное применение: 3 x D
- Номинальное напряжение**
 IEC: U₀/U 600/1000 В
 UL и CSA: 1000 В
- Циклы изгибов и рабочие параметры**
 См. таблицу товаров A2-1 в приложении к нашему онлайн-каталогу
- Испытательное напряжение**
 4000 В
- Температурный диапазон**
 Подвижное применение: от -35 до +80°C
 Неподвижное применение: от -50 до +80°C

Артикул	Сечение жилы, мм ²	Наружный диаметр, мм	Вес меди кг/км	Вес, кг/км
ÖLFLEX® CHAIN 90 CP				
1026547	1.5	7	23.8	60
1026548	2.5	7.6	41	90
1026549	4	7.9	58.8	100
1026550	6	8.4	81.3	120
1026551	10	9.8	123	180
1026553	16	11.3	187.7	240
1026555	25	13	280.6	340
1026557	35	14.2	398.9	480

Артикул	Сечение жилы, мм ²	Наружный диаметр, мм	Вес меди кг/км	Вес, кг/км
1026559	50	16.8	551.7	610
1026561	70	19.1	773.2	880
1026563	95	21.6	1036.6	1160
1026565	120	23.6	1277.7	1380
1026567	150	25.9	1618	1670
1026569	185	28.5	1957.3	1980
1026571	240	33.4	2511.7	2600
1026573	300	35.3	3117	3210

Аксессуары

- SKINTOP® BRUSH ADD-ON см. страницу 700
- SKINTOP® MS-HF-M BRUSH см. страницу 708
- SKINTOP® MS-M BRUSH см. страницу 702
- Системы защиты кабелей и ведущие системы SILVYN® CHAIN



ÖLFLEX® CHAIN 819 P

Сверхгибкий кабель управления с изоляцией жил из ПВХ и прочной маслостойкой оболочкой, сертифицирован

Информация

- Кабели серии Basic Line для прокладки в буксируемых кабельных цепях, для легких и средних нагрузок
- Высокая устойчивость к маслу
- Сертифицированы для Северной Америки UL/cUL



Преимущества

- Прекрасное соотношение цены и качества
- Долговечный благодаря износостойкому материалу оболочки
- Стойкие к смазочным материалам на основе минеральных масел, к разбавленным кислотам, к водным щелочным растворам и к другим химическим соединениям.
- Сертификация по многочисленным стандартам снижает затраты
- Сертифицированы для США и Канады, для экспортеров станков, промышленного оборудования и приборов

Области применения

- В буксируемых кабельных цепях или подвижных частях оборудования
- Для применения в масляных влажных средах, напр., в станкостроении, в автоматических поточных линиях
- Для применения в электрических цепях измерения, управления и регулирования
- Сборочные и производственные линии, во всех типах машин
- Для применения внутри помещений

Характеристики

- Повышенная маслостойкость
- Огнестойкость: IEC/EN: 60332-1-2 UL/CSA: Horizontal Flame, FT2
- Стойкие к механическим повреждениям
- Оболочка, стойкая к адгезии

Стандарты / Сертификаты соответствия

- США: UL AWM Style 21576 Канада: cUL AWM Style I/II A FT2
- UL File No. E63634
- Для применения в буксируемых кабельных цепях. Пожалуйста, соблюдайте указания в приложении T3 каталога
- Соответствует требованиям TR TC 004/2011
- Соответствует требованиям TR о ПБ №123-ФЗ,ГОСТ 31565-2012 ПРГО 1

Конструкция

- Жилы из медных лужёных тонких проволок
- Изоляция жил: ПВХ
- Повивная скрутка жил
- Обмотка лентой флис
- Оболочка из специальной смеси полиуретана Lapp, цвет черный (схож. с RAL 9005)

Технические характеристики

- Маркировка жил**
Чёрные жилы с белой цифровой маркировкой по VDE 0293-1
- Конструкция жилы**
из тонких медных проволок кл. гибкости 5 по VDE 0295/ IEC 60228 TW-0 и TW-1, см. приложение T0
- Минимальный радиус изгиба**
Подвижное применение: от 10 x D
Неподвижное применение: 4 x D
- Номинальное напряжение**
IEC U₀/U: 300/500 В
UL: 1000 В
- Циклы изгибов и рабочие параметры**
См. таблицу товаров A2-1 в приложении к нашему онлайн-каталогу
- Испытательное напряжение**
Жила /жила: 4000 В
- Жила заземления**
G = с ж/з жилой заземления
X = без жилы заземления
- Температурный диапазон**
Подвижное применение: от -5 до +70°C (UL: +80°C)
Неподвижное применение: -40°C до +70°C (UL: +80°C)

Артикул	Количество жил и сеч. в мм ²	Наружный диаметр, мм	Вес меди кг/км	Вес, кг/км
ÖLFLEX® CHAIN 819 P				
1027800	2 X 0.5	5.2	9.6	30.7
1027801	3 G 0.5	5.5	14.4	39.2
1027802	4 G 0.5	6	19.2	48.5
1027803	5 G 0.5	6.5	24	58
1027804	7 G 0.5	7.7	33.6	79
1027805	12 G 0.5	9.2	57.6	121.1
1027806	18 G 0.5	11	86.4	177.9
1027807	25 G 0.5	13.3	120	250
1027810	2 X 0.75	5.6	14.4	37.9
1027811	3 G 0.75	6	21.6	49.4
1027812	4 G 0.75	6.5	28.8	61.5
1027813	5 G 0.75	7.1	36	74.5
1027814	7 G 0.75	8.5	50.4	105.6
1027815	12 G 0.75	10.3	86.4	163.3
1027816	18 G 0.75	12.2	129.6	239
1027817	25 G 0.75	14.8	180	334.8
1027820	2 X 1.0	5.9	19.2	43.1
1027821	3 G 1.0	6.3	28.8	56.5
1027822	4 G 1.0	6.9	39	71.3
1027823	5 G 1.0	7.5	48	86.2

Артикул	Количество жил и сеч. в мм ²	Наружный диаметр, мм	Вес меди кг/км	Вес, кг/км
1027824	7 G 1.0	9	67	122.3
1027825	12 G 1.0	10.9	115.2	190.3
1027826	18 G 1.0	13.2	172.8	285.4
1027827	25 G 1.0	15.7	240	391.2
1027830	2 X 1.5	6.5	28.8	55.6
1027831	3 G 1.5	6.9	43.2	74.5
1027832	4 G 1.5	7.6	58	94.7
1027833	5 G 1.5	8.5	72	119.3
1027834	7 G 1.5	10.3	100.8	169.5
1027835	12 G 1.5	12.3	172.8	263.9
1027836	18 G 1.5	14.9	259.2	395.1
1027837	25 G 1.5	17.9	360	549.4
1027840	3 G 2.5	8.4	72	115.6
1027841	4 G 2.5	9.3	96	148.2
1027844	5 G 2.5	10.4	120	186
1027842	7 G 2.5	12.7	168	268.9
1027843	12 G 2.5	15.2	288	420.2
1027850	4 G 4	11.1	153.6	222.1
1027852	4 G 10	17.2	384	541
1027855	4 G 16	20.1	614.4	804.6
1027857	4 G 25	24.9	960	1259.5

Аналогичная продукция

- ÖLFLEX® CHAIN 809 см. страницу 124
- ÖLFLEX® CHAIN PN см. страницу 126

ÖLFLEX®
UNITRONIC®
ETHERLINE®
HITRONIC®
EPIC®
SKINTOP®
SILVYN®
FLEXIMARK®
АКСЕССУАРЫ
ПРИЛОЖЕНИЕ



ÖLFLEX® CHAIN 819 CP

Сверхгибкий экранированный кабель управления с изоляцией жил из ПВХ и прочной маслостойкой оболочкой, сертифицирован



Информация

- Кабели серии Basic Line для прокладки в буксируемых кабельных цепях, для легких и средних нагрузок
- Высокая устойчивость к маслу
- Сертифицированы для Северной Америки UL/cUL

Преимущества

- Прекрасное соотношение цены и качества
- Долговечный благодаря износостойкому материалу оболочки
- Стойкие к смазочным материалам на основе минеральных масел, к разбавленным кислотам, к водным щелочным растворам и к другим химическим соединениям.
- Сертификация по многочисленным стандартам снижает затраты
- Сертифицированы для США и Канады, для экспортеров станков, промышленного оборудования и приборов
- Экранирование для соблюдения требований по электромагнитной совместимости и для защиты от электромагнитных помех

Области применения

- В буксируемых кабельных цепях или подвижных частях оборудования
- Высокий уровень электромагнитного излучения
- Для применения в масляных влажных средах, напр., в станкостроении, в автоматических поточных линиях
- Сборочные и производственные линии, во всех типах машин
- Для применения в электрических цепях измерения, управления и регулирования
- Для применения внутри помещений

Характеристики

- Повышенная маслостойкость
- Огнестойкость: IEC/EN: 60332-1-2 UL/CSA: Horizontal Flame, FT2
- Стойкие к механическим повреждениям
- Оболочка, стойкая к адгезии
- Соответствующая электромагнитная совместимость

Стандарты / Сертификаты соответствия

- США: UL AWM Style 21576 Канада: cUL AWM Style I/II A FT2
- UL File No. E63634
- Для применения в буксируемых кабельных цепях. Пожалуйста, соблюдайте указания в приложении T3 каталога
- Соответствует требованиям TP TC 004/2011
- Соответствует требованиям TP о ПБ №123-ФЗ, ГОСТ 31565-2012 ПРГО 1

Конструкция

- Жилы из медных лужёных тонких проволок
- Изоляция жил: ПВХ
- Повивная скрутка жил
- Обмотка лентой флис
- Оплетка из медных луженых проволок
- Оболочка из специальной смеси полиуретана Lapp, цвет черный (схож. с RAL 9005)

Технические характеристики

- Маркировка жил**
Чёрные жилы с белой цифровой маркировкой по VDE 0293-1
- Конструкция жилы**
из тонких медных проволок кл. гибкости 5 по VDE 0295/ IEC 60228
TW-0 и TW-1, см. приложение T0
- Минимальный радиус изгиба**
Подвижное применение: от 10 x D
Неподвижное применение: 4 x D
- Номинальное напряжение**
IEC U₀/U: 300/500 В
UL: 1000 В
- Циклы изгибов и рабочие параметры**
См. таблицу товаров A2-1 в приложении к нашему онлайн-каталогу
- Испытательное напряжение**
Жила/жила: 4000 В
Жила/экран: 2000 В
- Жила заземления**
G = с ж/з жилой заземления
X = без жилы заземления
- Температурный диапазон**
Подвижное применение:
от -5 до +70°C (UL: +80°C)
Неподвижное применение:
-40°C до +70°C (UL: +80°C)

Артикул	Количество жил и сеч. в мм ²	Наружный диаметр, мм	Вес меди кг/км	Вес, кг/км
ÖLFLEX® CHAIN 819 CP				
1027900	2 X 0.5	5.8	22.5	42.9
1027901	3 G 0.5	6.1	27.1	50.6
1027902	4 G 0.5	6.6	35.1	62.6
1027903	5 G 0.5	7.1	43.1	74.7
1027904	7 G 0.5	8.5	55.8	101
1027905	12 G 0.5	10	83.1	144.5
1027906	18 G 0.5	11.8	120	207.1
1027907	25 G 0.5	14.1	171	288.6
1027910	2 X 0.75	6.2	30.4	52.7
1027911	3 G 0.75	6.6	37.5	63.4
1027912	4 G 0.75	7.1	47.9	78
1027913	5 G 0.75	7.7	55.2	90.4
1027914	7 G 0.75	9.1	75.9	126.1
1027915	12 G 0.75	10.9	115.3	183.6
1027916	18 G 0.75	13	168	269.8
1027917	25 G 0.75	15.6	239.6	377
1027920	2 X 1.0	6.5	35.3	58.5
1027921	3 G 1.0	6.9	44.7	71.6
1027922	4 G 1.0	7.5	57.7	89.4
1027923	5 G 1.0	8.3	70.3	110.2

Артикул	Количество жил и сеч. в мм ²	Наружный диаметр, мм	Вес меди кг/км	Вес, кг/км
1027924	7 G 1.0	9.8	92.7	149.2
1027925	12 G 1.0	11.7	148.7	224.4
1027926	18 G 1.0	14	224.1	331.3
1027927	25 G 1.0	16.7	299.5	449.2
1027930	2 X 1.5	7.1	47.9	73.8
1027931	3 G 1.5	7.5	62.5	92.6
1027932	4 G 1.5	8.4	80	118.9
1027933	5 G 1.5	9.1	97.5	142.7
1027934	7 G 1.5	10.9	129.7	194.9
1027935	12 G 1.5	13.3	211	301.9
1027936	18 G 1.5	15.7	319	447.8
1027937	25 G 1.5	18.7	428.1	606.5
1027940	3 G 2.5	9	97.4	138.9
1027941	4 G 2.5	10.1	124.8	178.2
1027944	5 G 2.5	11.2	148.7	215.4
1027942	7 G 2.5	13.5	206.5	301.6
1027943	12 G 2.5	16.2	347.5	478.5
1027950	4 G 4.0	11.9	187	256.1
1027952	4 G 10.0	18.2	452.1	606.5
1027955	4 G 16.0	21.3	699.5	884.2
1027957	4 G 25.0	26.3	1062.1	1349.7

Аналогичная продукция

- ÖLFLEX® CHAIN 809 CY см. страницу 125



ÖLFLEX® FD 891 P

Сверх гибкий кабель с изоляцией из ПВХ-пластиката, с цифровой маркировкой жил, в оболочке из полиуретана, с разрешением AWM



Информация

- Для средних нагрузок в буксируемых кабельных цепях
- Хорошая маслостойкость
- AWM сертификация для Канады и США

Преимущества

- Сертификация по многочисленным стандартам снижает затраты
- Большой срок эксплуатации даже в экстремальных условиях благодаря износостойкой наружной оболочке из полиуретана
- Стойкие к смазочным материалам на основе минеральных масел, к разбавленным кислотам, к водным щелочным растворам и к другим химическим соединениям.
- Сертифицированы для США и Канады, для экспортеров станков, промышленного оборудования и приборов

Области применения

- В буксируемых кабельных цепях или подвижных частях оборудования
- Специально для применения во влажных средах станочных систем и поточных линий
- Для применения в электрических цепях измерения, управления и регулирования
- Производство промышленного оборудования
- В помещениях с сухой, влажной или избыточно влажной средой при нормальных механических нагрузках

Характеристики

- Не поддерживают горение в соответствии с IEC 60332-1-2 и CSA FT 1
- Повышенная маслостойкость
- Износостойкие и стойкие к насечкам
- Оболочка, стойкая к адгезии

Стандарты / Сертификаты соответствия

- UL rec. AWM Style 20234
- CRU AWM II A/B FT 1
- UL File No. E63634
- Для применения в буксируемых кабельных цепях. Пожалуйста, соблюдайте указания в приложении Т3 каталога
- Соответствует требованиям TP TC 004/2011
- Соответствует требованиям TP о ПБ №123-ФЗ, ГОСТ 31565-2012 ПРГО 1

Конструкция

- Жилы из тончайших медных проволок, 6 класс гибкости
- Изоляция жил: ПВХ
- Концентрическая скрутка жил с маленьким шагом
- Обмотка лентой флис
- Оболочка из полиуретана, цвет черный (схож. с RAL 9005)

Технические характеристики

- Классификация ETIM 5/6**
Обозначение класса ETIM 5.0/6.0: EC000104
Описание класса ETIM 5.0/6.0: Контрольный кабель
- Маркировка жил**
Чёрные жилы с белой цифровой маркировкой по VDE 0293-1
- Конструкция жилы**
Жилы из тончайших медных проволок по VDE 0295, кл. гибкости 6 / IEC 60228 кл. гибкости 6
- Минимальный радиус изгиба**
Подвижное применение: от 7,5 x D
Неподвижное применение: 4 x D
- Номинальное напряжение**
IEC: U₀/U 300/500 В
UL/CSA: 600 В
- Циклы изгибов и рабочие параметры**
См. таблицу товаров А2-1 в приложении к нашему онлайн-каталогу
- Испытательное напряжение**
4000 В
- Жила заземления**
G = с ж/з жилой заземления
X = без жилы заземления
- Температурный диапазон**
Подвижное применение: от -5 до +70°C (UL: +80°C)
Неподвижное применение: -40°C до +70°C (UL: +80°C)

Артикул	Количество жил и сеч. в мм ²	Наружный диаметр, мм	Вес меди кг/км	Вес, кг/км
ÖLFLEX® FD 891 P				
1028752	2 X 0.5	6.5	9.6	46
1028007	7 G 0.5	9.6	33.6	118
1028103	3 G 0.75	7.3	21.6	66
1028104	4 G 0.75	8	28.8	82
1028105	5 G 0.75	8.7	36	101
1028107	7 G 0.75	10.7	50.4	142
1028112	12 G 0.75	11.7	86.4	196
1028118	18 G 0.75	13.9	129.6	282
1028125	25 G 0.75	16.6	180	404
1028134	34 G 0.75	18.9	244.8	541
1028150	50 G 0.75	22.5	360	738
1028303	3 G 1.5	8.4	43.2	98
1028304	4 G 1.5	9.3	57.6	125
1028305	5 G 1.5	10.1	72	155
1028307	7 G 1.5	11.9	100.8	221
1028312	12 G 1.5	13.9	172.8	318

Артикул	Количество жил и сеч. в мм ²	Наружный диаметр, мм	Вес меди кг/км	Вес, кг/км
1028318	18 G 1.5	16.9	259.2	484
1028325	25 G 1.5	20.1	360	671
1028334	34 G 1.5	23.1	489.6	910
1028952	2 X 2.5	8.9	48	102
1028403	3 G 2.5	9.3	72	134
1028404	4 G 2.5	10.3	96	173
1028405	5 G 2.5	11.3	120	217
1028407	7 G 2.5	13.4	168	312
1028412	12 G 2.5	15.8	288	460
1028503	3 G 4.0	10.9	115.2	197
1028504	4 G 4.0	12.1	153.6	257
1028507	7 G 4.0	16.1	268.8	471
1028604	4 G 6.0	13.7	230.4	363
1028614	4 G 10.0	17.9	384	605
1028624	4 G 16.0	23.4	614.4	973
1028634	4 G 25.0	27.6	960	1437

Аналогичная продукция

- ÖLFLEX® FD 855 P см. страницу 140

Аксессуары

- Системы защиты кабелей и ведущие системы SILVYN® CHAIN



ÖLFLEX® FD 855 P

Безгалогеновый, сверх гибкий кабель, изоляция из термопластичного эластомера, цифровая маркировка жил, оболочка из полиуретана



Преимущества

- Повышение экономической эффективности оборудования благодаря более высокой скорости и ускорению
- Сертификация по многочисленным стандартам снижает затраты
- Низкая эмиссия частиц при использовании в кабельных цепях
- Большой срок эксплуатации даже в экстремальных условиях благодаря износостойкой наружной оболочке из полиуретана
- Стойкие к смазочным материалам на основе минеральных масел, к разбавленным кислотам, к водным щелочным растворам и к другим химическим соединениям.
- Широкий температурный диапазон для применения в экстремальных климатических условиях

Области применения

- В буксируемых кабельных цепях или подвижных частях оборудования
- Специально для применения во влажных средах станочных систем и поточных линий
- Сборочные и производственные линии, во всех типах машин
- Для использования в сборочных машинах и подъемно-транспортных устройствах
- Для особо динамичного применения
- Для прокладки внутри/вне помещений

Характеристики

- Без галогенов, не распространяют горение в соответствии с IEC 60332-1-2
- Стойкие к маслам и буровым жидкостям в соответствии с IEC 61892-4, прил. D
- Уплотнение остается гибким до -40°C
- Износостойкие и стойкие к насечкам
- Оболочка, стойкая к адгезии

Стандарты / Сертификаты соответствия

- На основе стандарта VDE 0250 / 0285
- США: UL AWM Style 21576 Канада: cUL AWM Style I/II A FT2
- UL File No. E63634
- Классификация для применения в чистых зонах по запросу
- Для применения в буксируемых кабельных цепях. Пожалуйста, соблюдайте указания в приложении T3 каталога
- Соответствует требованиям TR TC 004/2011
- Соответствует требованиям TR о ПБ №123-ФЗ, ГОСТ 31565-2012 ПРГО 1

Конструкция

- Жилы из тончайших медных проволок, 6 класс гибкости
- Изоляция жил: термопластичный эластомер
- Общая скрутка жил с очень маленьким шагом
- Обмотка лентой флис
- Оболочка из полиуретана, цвет серый (схож. с RAL 7001)

Информация

- Для соблюдения высоких требований при применении в буксируемых кабельных цепях
- Универсальное приспособление с небольшим радиусом гибки
- Сертифицированы для Северной Америки UL/cUL

Технические характеристики

Классификация ETIM 5/6

Обозначение класса ETIM 5.0/6.0: EC000104
Описание класса ETIM 5.0/6.0: Контрольный кабель

Маркировка жил

Чёрные жилы с белой цифровой маркировкой по VDE 0293-1

Конструкция жилы

Жилы из тончайших медных проволок по VDE 0295, кл. гибкости 6/ IEC 60228 кл. гибкости 6

Минимальный радиус изгиба

Подвижное продвижение: от 5 x D
Неподвижное применение: 3 x D

Номинальное напряжение

IEC U₀/U: 300/500 В
UL: 1000 В

Циклы изгибов и рабочие параметры

См. таблицу товаров A2-1 в приложении к нашему онлайн-каталогу

Испытательное напряжение

3000 В

Жила заземления

G = с ж/з жилой заземления
X = без жилы заземления

Температурный диапазон

Подвижное применение: от -40 до +80°C
Неподвижное применение: от -50 до +80°C

Артикул	Количество жил и сеч. в мм ²	Наружный диаметр, мм	Вес меди кг/км	Вес, кг/км
ÖLFLEX® FD 855 P				
0027530	2 X 0.5	5.1	10	34
0027531	3 G 0.5	5.5	14	40
0027532	5 G 0.5	6.6	24	55
0027533	6 G 0.5	7.1	29	63
0027534	7 G 0.5	7.7	34	76
0027535	12 G 0.5	9.1	58	114
0027536	18 G 0.5	10.9	86	165
0027537	20 G 0.5	11.5	96	180
0027538	25 G 0.5	13.4	120	219
0027540	30 G 0.5	13.6	144	251
0027541	36 G 0.5	14.7	173	290
0027545	2 X 0.75	5.6	14	42
0027546	3 G 0.75	6	22	50
0027547	4 G 0.75	6.7	29	60
0027548	5 G 0.75	7.3	36	71
0027549	7 G 0.75	8.8	50	99
0027550	12 G 0.75	10.3	86	158
0027551	18 G 0.75	12.4	130	219
0027552	20 G 0.75	13.3	144	240
0027553	25 G 0.75	15.5	180	309
0027555	36 G 0.75	16.9	259	411
0027560	2 X 1.0	6	19	50
0027561	3 G 1.0	6.5	29	61
0027562	4 G 1.0	7.2	38	70
0027563	5 G 1.0	7.8	48	93

Артикул	Количество жил и сеч. в мм ²	Наружный диаметр, мм	Вес меди кг/км	Вес, кг/км
0027564	7 G 1.0	9.5	67	122
0027565	12 G 1.0	11.2	115	196
0027566	18 G 1.0	13.7	173	274
0027567	20 G 1.0	14.4	192	300
0027568	25 G 1.0	16.8	240	385
0027570	30 G 1.0	17	288	444
0027571	36 G 1.0	18.6	346	516
0027575	2 X 1.5	6.7	29	68
0027576	3 G 1.5	7.3	43	83
0027586	4 G 1.5	8	58	100
0027577	5 G 1.5	9	72	128
0027578	7 G 1.5	10.7	101	177
0027579	12 G 1.5	12.7	173	275
0027580	18 G 1.5	15.2	259	405
0027582	25 G 1.5	18.8	360	565
0027584	30 G 1.5	18.8	432	652
0027585	36 G 1.5	20.6	518	759
0027587	41 G 1.5	22.4	614	978
0027370	3 G 2.5	8.9	72	121
0027371	4 G 2.5	9.9	96	163
0027372	5 G 2.5	11	120	196
0027373	7 G 2.5	13.4	168	266
0027374	12 G 2.5	15.8	288	446
0027375	18 G 2.5	18.9	432	665
0027376	25 G 2.5	23.5	600	929



ÖLFLEX® FD 855 CP

Безгалогеновый, сверх гибкий экранированный кабель, изоляция из термопластичного эластомера, цифровая маркировка жил, оболочка из полиуретана



Информация

- Для соблюдения высоких требований при применении в буксируемых кабельных цепях
- Медный экран с оптимальной электромагнитной совместимостью
- Сертифицированы для Северной Америки UL/cUL

Преимущества

- Повышение экономической эффективности оборудования благодаря более высокой скорости и ускорению
- Большой срок эксплуатации даже в экстремальных условиях благодаря износостойкой наружной оболочке из полиуретана
- Стойкие к смазочным материалам на основе минеральных масел, к разбавленным кислотам, к водным щелочным растворам и к другим химическим соединениям.
- Широкий температурный диапазон для применения в экстремальных климатических условиях
- Сертификация по многочисленным стандартам снижает затраты
- Экранирование в виде оплётки из медных проволок для выполнения требований по электромагнитной совместимости и для защиты от электромагнитных помех

Области применения

- В буксируемых кабельных цепях или подвижных частях оборудования
- Специально для применения во влажных средах станочных систем и поточных линий
- Для использования в сборочных машинах и подъемно-транспортных устройствах
- Сборочные и производственные линии, во всех типах машин
- Высокий уровень электромагнитного излучения
- Для прокладки внутри/вне помещений

Характеристики

- Износостойкие и стойкие к насечкам
- Без галогенов, не распространяют горение в соответствии с IEC 60332-1-2
- Стойкие к маслам и буровым жидкостям в соответствии с IEC 61892-4, прил. D
- Уплотнение остается гибким до -40°C
- Оболочка, стойкая к адгезии
- Соответствующая электромагнитная совместимость

Стандарты / Сертификаты соответствия

- На основе стандарта VDE 0250 / 0285
- США: UL AWM Style 21576 с доп. VW-1 Канада: cUL AWM Style I/II A/B FT 1
- UL File No. E63634
- Для применения в буксируемых кабельных цепях. Пожалуйста, соблюдайте указания в приложении ТЗ каталога
- Соответствует требованиям TP TC 004/2011
- Соответствует требованиям TP о ПБ №123-ФЗ,ГОСТ 31565-2012 ПРГО 1

Конструкция

- Жилы из тончайших медных проволок, 6 класс гибкости
- Изоляция жил: термопластичный эластомер
- Общая скрутка жил с очень маленьким шагом
- Обмотка лентой флис
- Внутренняя оболочка из термопластичного эластомера
- Оплётка из медных луженых проволок
- Оболочка из полиуретана, цвет серый (схож. с RAL 7001)

Технические характеристики

Классификация ETIM 5/6
 Обозначение класса ETIM 5.0/6.0: EC000104
 Описание класса ETIM 5.0/6.0: Контрольный кабель

Маркировка жил
 Чёрные жилы с белой цифровой маркировкой по VDE 0293-1

Конструкция жилы
 Из тончайших медных проволок, кл. гибкости 6 по VDE 0295/ IEC 60228

Минимальный радиус изгиба
 Подвижное применение: от 7,5 x D
 Неподвижное применение: 4 x D

Номинальное напряжение
 IEC U_c/U: 300/500 В
 UL: 1000 В

Циклы изгибов и рабочие параметры
 См. таблицу товаров A2-1 в приложении к нашему онлайн-каталогу

Испытательное напряжение
 3000 В

Жила заземления
 G = с ж/з жилой заземления
 X = без жилы заземления

Температурный диапазон
 Подвижное применение: от -40 до +80°C
 Неподвижное применение: от -50 до +80°C

Артикул	Количество жил и сеч. в мм ²	Наружный диаметр, мм	Вес меди кг/км	Вес, кг/км
ÖLFLEX® FD 855 CP				
0027605	2 X 0.5	6.7	32	67
0027606	3 G 0.5	7.1	40	79
0027607	5 G 0.5	8.2	53	107
0027608	6 G 0.5	8.7	59	121
0027609	7 G 0.5	9.5	67	132
0027610	12 G 0.5	10.9	97	190
0027611	18 G 0.5	12.9	131	245
0027612	20 G 0.5	13.5	156	281
0027613	25 G 0.5	15.6	190	367
0027615	30 G 0.5	15.8	222	408
0027616	36 G 0.5	16.9	251	459
0027620	2 X 0.75	7.2	40	79
0027621	3 G 0.75	7.6	47	96
0027622	4 G 0.75	8.3	58	112
0027623	5 G 0.75	8.9	65	126
0027624	7 G 0.75	10.6	85	165
0027625	12 G 0.75	12.1	127	231
0027626	18 G 0.75	14.6	198	330
0027628	25 G 0.75	17.7	259	459
0027630	36 G 0.75	19.5	348	605
0027635	2 X 1.0	7.6	45	93
0027636	3 G 1.0	8.1	55	109
0027637	4 G 1.0	8.8	68	126

Артикул	Количество жил и сеч. в мм ²	Наружный диаметр, мм	Вес меди кг/км	Вес, кг/км
0027638	5 G 1.0	9.6	81	147
0027639	7 G 1.0	11.3	106	196
0027640	12 G 1.0	13.2	175	292
0027641	18 G 1.0	15.9	242	418
0027643	25 G 1.0	19.5	329	575
0027645	30 G 1.0	19.6	377	635
0027646	36 G 1.0	21.2	467	758
0027649	2 X 1.5	8.3	58	115
0027650	3 G 1.5	8.9	76	139
0027661	4 G 1.5	9.8	91	156
0027651	5 G 1.5	10.8	111	198
0027652	7 G 1.5	12.5	145	254
0027653	12 G 1.5	14.9	242	416
0027654	18 G 1.5	17.4	346	564
0027656	25 G 1.5	21.4	486	811
0027659	36 G 1.5	23.4	655	1066
0027380	3 G 2.5	10.7	110	194
0027381	4 G 2.5	11.7	136	234
0027382	5 G 2.5	12.8	180	293
0027383	7 G 2.5	15.6	246	418
0027384	12 G 2.5	18	377	629
0027385	18 G 2.5	21.5	569	912
0027386	25 G 2.5	26.5	765	1266

Аналогичная продукция

- ÖLFLEX® PETRO FD 865 CP см. страницу 142

Аксессуары

- Системы защиты кабелей и ведущие системы SILVYN® CHAIN



ÖLFLEX® PETRO FD 865 CP

Безгалогеновый, сверх гибкий экранированный кабель, оболочка из полиуретана, сертифицирован



Преимущества

- Пригоден для контактов с маслом и сложнэфирными веществами буровых растворов, а так же растворов бромидов кальция
- Стойкие к смазочным материалам на основе минеральных масел, к разбавленным кислотам, к водным щелочным растворам и к другим химическим соединениям.
- Подходят для буксируемых кабельных цепей горизонтального перемещения большой длины
- Дополнительная защита благодаря внутренней оболочке
- Широкий температурный диапазон для применения в экстремальных климатических условиях
- Экранирование для соблюдения требований по электромагнитной совместимости и для защиты от электромагнитных помех

Области применения

- Постоянно вращающиеся приводные цепи или детали машин в экстремальных условиях
- Для морских и наземных буровых платформ
- Для применения во влажных средах, например в станкостроении, в автоматических поточных линиях или на сборочных линиях
- Для использования в сборочных машинах и подъемно-транспортных устройствах
- Для прокладки внутри/вне помещений

Характеристики

- Стойкие к морской воде в соответствии с UL 1309
- Без галогенов, не распространяют горение в соответствии с IEC 60332-1-2
- Хорошая стойкость к погоде, УФ-лучам и маслам
- Хорошая износостойкость, стойкость к надразам, насечкам
- Гибкие при низких температурах
- Соответствующая электромагнитная совместимость

Стандарты / Сертификаты соответствия

- Сертифицирован по DNV (Det Norske Veritas)
- Стойкие к нефтяным и буровым жидкостям по NEK TS 606:2016, а также по IEC 61892-4
- Для применения в буксируемых кабельных цепях. Пожалуйста, соблюдайте указания в приложении T3 каталога
- Соответствует требованиям TP TC 004/2011
- Соответствует требованиям TP о ПБ №123-ФЗ, ГОСТ 31565-2012 ПРГО 1

Конструкция

- Жилы из тончайших медных проволок
- Изоляция жил: термопластичный эластомер
- Общая скрутка жил с маленьким шагом
- Обмотка лентой флис
- Внутренняя оболочка из термопластичного эластомера
- Общий экран в виде оплётки из лужёных медных проволок
- Оболочка из износостойкого специального полимера, цвет черный

Информация

- Для соблюдения высоких требований при применении в буксируемых кабельных цепях
- Стойкие к нефтяным и буровым жидкостям по NEK TS 606:2016 (нефть и буровой шлам)
- Медный экран с оптимальной электромагнитной совместимостью

Технические характеристики

- Классификация ETIM 5/6**
Обозначение класса ETIM 5.0/6.0: EC000104
Описание класса ETIM 5.0/6.0: Контрольный кабель
- Маркировка жил**
Чёрные жилы с белой цифровой маркировкой по VDE 0293-1
- Конструкция жилы**
Из тончайших медных проволок, кл. гибкости 6 по VDE 0295/ IEC 60228
- Минимальный радиус изгиба**
Подвижное применение: от 7,5 x D
Неподвижное применение: 4 x D
- Номинальное напряжение**
U₀/U: 300/500 В
- Циклы изгибов и рабочие параметры**
См. таблицу товаров A2-1 в приложении к нашему онлайн-каталогу
- Испытательное напряжение**
3000 В
- Жила заземления**
G = с ж/з жилой заземления
X = без жилы заземления
- Температурный диапазон**
Подвижное применение:
-50°C до +80°C
Неподвижное применение:
-60°C до +80°C

Артикул	Количество жил и сеч. в мм ²	Наружный диаметр, мм	Вес меди кг/км	Вес, кг/км
ÖLFLEX® PETRO FD 865 CP				
0023300	2 X 0.5	6.7	32	67
0023301	3 G 0.5	7.1	40	79
0023302	4 G 0.5	7.6	47	84
0023303	5 G 0.5	8.2	53	107
0023304	7 G 0.5	9.5	67	132
0023305	12 G 0.5	10.9	97	190
0023306	18 G 0.5	12.9	131	245
0023307	20 G 0.5	13.5	156	281
0023308	25 G 0.5	15.6	190	367
0023309	30 G 0.5	15.8	222	408
0023310	36 G 0.5	16.9	251	459
0023311	2 X 0.75	7.2	40	79
0023312	3 G 0.75	7.6	47	96
0023313	4 G 0.75	8.3	58	112
0023314	5 G 0.75	8.9	65	126
0023315	7 G 0.75	10.6	85	165
0023316	12 G 0.75	12.1	127	231
0023317	18 G 0.75	14.6	198	330
0023318	20 G 0.75	15.5	213	354
0023319	25 G 0.75	17.7	259	459
0023320	30 G 0.75	17.7	296	480
0023321	36 G 0.75	19.5	348	605
0023322	2 X 1.0	7.6	45	93
0023323	3 G 1.0	8.1	55	109
0023324	4 G 1.0	8.8	68	126
0023325	5 G 1.0	9.6	81	147
0023326	7 G 1.0	11.3	106	196
0023327	12 G 1.0	13.2	175	292
0023328	18 G 1.0	15.9	242	418

Артикул	Количество жил и сеч. в мм ²	Наружный диаметр, мм	Вес меди кг/км	Вес, кг/км
0023329	20 G 1.0	16.6	269	427
0023330	25 G 1.0	19.2	329	575
0023331	30 G 1.0	19.6	377	635
0023332	36 G 1.0	21.2	467	758
0023333	2 X 1.5	8.3	58	115
0023334	3 G 1.5	8.9	76	139
0023335	4 G 1.5	9.8	91	156
0023336	5 G 1.5	10.8	111	198
0023337	7 G 1.5	12.5	145	254
0023338	12 G 1.5	14.9	242	416
0023339	18 G 1.5	17.4	346	564
0023340	20 G 1.5	18.3	377	562
0023341	25 G 1.5	21.4	486	811
0023342	30 G 1.5	21.4	821	821
0023343	36 G 1.5	23.4	655	1066
0023344	2 X 2.5	9.8	73	129
0023345	3 G 2.5	10.7	110	194
0023346	4 G 2.5	11.7	136	234
0023347	5 G 2.5	12.8	180	293
0023348	7 G 2.5	15.6	246	418
0023349	12 G 2.5	18	377	629
0023350	18 G 2.5	21.5	569	912
0023351	20 G 2.5	22.7	582	850
0023352	25 G 2.5	26.5	765	1266
0023353	4 G 4.0	13.9	205	311
0023354	5 G 4.0	15.4	250	381
0023355	4 G 6.0	16.2	289	423
0023356	5 G 6.0	17.8	354	512
0023357	4 G 10.0	20.4	475	672
0023358	5 G 10.0	22.3	582	814



ÖLFLEX® CHAIN 896 P

Сверх гибкий, безгалогеновый силовой кабель с низкоёмкостной изоляцией и маслостойкой оболочкой из полиуретана, сертифицирован

Информация

- Для соблюдения высоких требований при применении в буксируемых кабельных цепях
- Хорошая маслостойкость
- Номинальное напряжение 0,6/1 кВ



Преимущества

- Повышение экономической эффективности оборудования благодаря более высокой скорости и ускорению
- Сертификация по многочисленным стандартам снижает затраты
- Большой срок эксплуатации даже в экстремальных условиях благодаря износостойкой наружной оболочке из полиуретана
- Стойкие к смазочным материалам на основе минеральных масел, к разбавленным кислотам, к водным щелочным растворам и к другим химическим соединениям.
- Возможность на большом расстоянии благодаря низкой ёмкости кабеля
- Широкий температурный диапазон для применения в экстремальных климатических условиях

Области применения

- В буксируемых кабельных цепях или подвижных частях оборудования
- Применение в системах автоматизации
- Силовые цепи в промышленных установках
- Для использования в сборочных машинах и подъемно-транспортных устройствах
- Специально для применения во влажных средах станочных систем и поточных линий
- Для прокладки внутри/вне помещений

Характеристики

- Пожарный сертификат: UL/CSA: VW-1, FT1IEC/EN: 60332-1-2
- Не содержит галогенов
- Повышенная маслостойкость
- Конструкция кабеля с низкой ёмкостью
- Уплотнение остается гибким до -40°C

Стандарты / Сертификаты соответствия

- VDE - регистрация № 866 1UL AWM Style 20234cULus AWM I/II A/B, 1000 В 80° FT1CSA AWM I/II A, 1000 В 80° FT1
- UL File No. E63634
- Для применения в буксируемых кабельных цепях. Пожалуйста, соблюдайте указания в приложении Т3 каталога
- Соответствует требованиям TP TC 004/2011
- Соответствует требованиям TP о ПБ №123-ФЗ,ГОСТ 31565-2012 ПРГО 1

Конструкция

- Жилы из тончайших медных проволок, 6 класс гибкости
- Изоляция жил: полипропилен
- Обмотка лентой флис
- Оболочка из полиуретана, цвет черный (схож. с RAL 9005)

Технические характеристики

- Классификация ETIM 5/6**
Обозначение класса ETIM 5.0/6.0: EC000104
Описание класса ETIM 5.0/6.0: Контрольный кабель
- Маркировка жил**
Чёрные жилы с белой цифровой маркировкой по VDE 0293-1
- Конструкция жилы**
Жилы из тончайших медных проволок по VDE 0295, кл. гибкости 6/ IEC 60228 кл. гибкости 6
- Минимальный радиус изгиба**
Подвижное применение: от 7,5 x D (до 16 мм²) от 10 x D (свыше 25 мм²)
Неподвижное применение: 4 x D
- Номинальное напряжение**
IEC U₀/U: 600/1000 В
UL и CSA: 1000 В
- Циклы изгибов и рабочие параметры**
См. таблицу товаров A2-1 в приложении к нашему онлайн-каталогу
- Испытательное напряжение**
4000 В
- Жила заземления**
G = с ж/з жилой заземления
X = без жилы заземления
- Температурный диапазон**
Подвижное применение: от -40°C до +90°C (UL/CSA: +80°C)
Неподвижное применение: от -50°C до +90°C (UL/CSA: +80°C)

Артикул	Количество жил и сеч. в мм²	Наружный диаметр, мм	Вес меди кг/км	Вес, кг/км
ÖLFLEX® CHAIN 896 P				
1023229	4 G 1.5	9.6	58	120
1023230	5 G 1.5	10	72	143
1023238	4 G 2.5	11	96	174
1023239	5 G 2.5	12	120	210
1023245	4 G 4	12.5	154	242
1023246	5 G 4	13.7	192	316
1023248	4 G 6	14.3	231	335
1023249	5 G 6	15.7	288	439
1023250	4 G 10	17	384	503
1023251	5 G 10	18.9	480	663
1023252	4 G 16	21.2	615	810
1023253	5 G 16	23.8	768	1065
1023254	4 G 25	25.9	960	1254
1023255	5 G 25	29	1200	1582

Аналогичная продукция

- ÖLFLEX® SERVO FD 796 P см. страницу 108

Аксессуары

- Системы защиты кабелей и ведущие системы SILVYN® CHAIN

ÖLFLEX®
UNITRONIC®
ETHERLINE®
HITRONIC®
EPIC®
SKINTOP®
SILVYN®
FLEXIMARK®
АКСЕССУАРЫ
ПРИЛОЖЕНИЕ



ÖLFLEX® ROBOT 900 P

Стойкий к воздействию масла и истиранию полиуретановый кабель для робототехники для нагрузок на изгиб и торсионное кручение

LAPP KABEL STUTTGART ÖLFLEX® ROBOT 900 P CE



Информация

- Одновременный изгиб и кручение
- Угол кручения до +/-360 °/м

Преимущества

- Существенно упрощает прокладку кабеля в условиях ограниченного пространства, за счёт оптимального наружного диаметра кабеля
- Большой срок эксплуатации даже в экстремальных условиях благодаря износостойкой наружной оболочке из полиуретана
- Стойкие к смазочным материалам на основе минеральных масел, к разбавленным кислотам, к водным щелочным растворам и к другим химическим соединениям.
- Широкий температурный диапазон для применения в экстремальных климатических условиях

Области применения

- Промышленное оборудование и станки
- Робототехника
- Автомобильная промышленность
- В буксируемых кабельных цепях или подвижных частях оборудования
- В кабельных сборках роботов с сочлененными манипуляторами, а также для применения в порталных роботах

Характеристики

- Износостойкие и стойкие к насечкам
- Не поддерживают горение
- Повышенная маслостойкость
- Гибкие при низких температурах
- Оболочка, стойкая к адгезии

Стандарты / Сертификаты соответствия

- Выдерживают до 5 млн циклов скручивающих движений
- Для применения в буксируемых кабельных цепях. Пожалуйста, соблюдайте указания в приложении ТЗ каталога
- Для длины перемещения цепи до 10 м
- Соответствует требованиям TR TC 004/2011
- Соответствует требованиям TR о ПБ №123-ФЗ, ГОСТ 31565-2012 ПРГО 1

Конструкция

- Жилы из медных тонких или тончайших проволок
- Изоляция жил: термопластичный эластомер
- Повивная скрутка жил
- Исполнение с дополнительной центральной парой: 2 жилы, скрученные в пару, обмотанные пленкой PTFE, в экране из лужёных медных проволок
- Обмотка лентой PTFE
- Оболочка из полиуретана, цвет черный (схож. с RAL 9005)

Технические характеристики



Классификация ETIM 5/6
Обозначение класса ETIM 5.0/6.0: EC000104
Описание класса ETIM 5.0/6.0: Контрольный кабель



Маркировка жил
До 0,34 мм²: жилы по DIN 47100
От 0,5 мм²: black cores with white numbers



Рабочая емкость
жила/жила прим. 100 нФ/км
Жила/экран прим. 120 нФ/км



Индуктивность
прим. 0,7 мН/км



Конструкция жилы
Жилы из медных тонких / тончайших проволок



Торсионная нагрузка
Наибольшее скручивающее усилие ± 360 °/м



Минимальный радиус изгиба
Подвижное применение: 15 x D
Неподвижное применение: 4 x D



Номинальное напряжение
сеч. до 0,34 мм²: 48 В перем. ток
сеч. от 0,5 мм² U₀/U: 300/500 В



Испытательное напряжение
До 0,34 мм²: 1500 В
сеч. от 0,5 мм²: 3000 В



Жила заземления
G = с ж/з жилой заземления
X = без жилы заземления



Температурный диапазон
Подвижное применение:
от -40 до +80 °C
Неподвижное применение:
от -50 до +80 °C

Артикул	Количество жил и сеч. в мм ²	Наружный диаметр, мм	Вес меди кг/км	Вес, кг/км
ÖLFLEX® ROBOT 900 P				
Цветовая маркировка жил в соответствии с DIN 47100				
0028110	7 X 0.25	6.2	16.8	48
0028116	25 X 0.25	10.2	60	141
0028188	2 X 0.34	5.0	7	27
Цифровая маркировка жил				
0028145	18 G 0.5	11.2	86.4	120
0028146	25 G 0.5	13.3	120	254
0028160	4 G 0.75	6.6	28.8	63
0028164	14 G 0.75	11.2	100.8	199
0028170	2 X 1.0	6.2	19.2	47
0028171	3 G 1.0	6.5	29	61
0028172	4 G 1.0	7.0	38.4	76
0028174	7 G 1.0	9.3	67.2	131

Артикул	Количество жил и сеч. в мм ²	Наружный диаметр, мм	Вес меди кг/км	Вес, кг/км
0028176	12 G 1.0	11.5	115.2	216
0028185	16 G 1,0 + (2 x 1,0)	16.0	195	376
0028178	18 G 1.0	13.2	172.8	287
0028186	23 G 1,0 + (2 x 1,0)	17.3	262	470
0028180	25 G 1.0	16.4	240	433
0028190	34 G 1.0	19.9	326.4	571
0028191	41 G 1.0	22.3	393.6	705
0028198	18 G 1.5	15.8	259.2	446
0028181	3 G 2.5	9.3	72	136
0028182	4 G 2.5	10.1	96	171
0028400	3 G 16	21.4	460.8	721
0028187	3 G 25	26.2	720	1178
0028189	3 G 35	28.8	1008	1559

Аналогичная продукция

- ÖLFLEX® ROBOT F1 см. страницу 146

Аксессуары

- SILVYN® RILL PA 12 см. страницу 848



ÖLFLEX® ROBOT 900 DP

Экранированные кабели для робототехники с изоляцией из термопластичного эластомера в полиуретановой оболочке для нагрузок на изгиб и торсионное кручение



Информация

- Одновременный изгиб и кручение
- Угол кручения до +/- 180 °/м
- Экран из медных проволок

Преимущества

- Существенно упрощает прокладку кабеля в условиях ограниченного пространства, за счёт оптимального наружного диаметра кабеля
- Большой срок эксплуатации даже в экстремальных условиях благодаря износостойкой наружной оболочке из полиуретана
- Стойкие к смазочным материалам на основе минеральных масел, к разбавленным кислотам, к водным щелочным растворам и к другим химическим соединениям.
- Широкий температурный диапазон для применения в экстремальных климатических условиях
- Экранирование кабеля для защиты от электромагнитных помех

Области применения

- Промышленное оборудование и станки
- Робототехника
- Автомобильная промышленность
- В буксируемых кабельных цепях или подвижных частях оборудования
- В кабельных сборках роботов с сочлененными манипуляторами, а также для применения в порталных роботах

Характеристики

- Износостойкие и стойкие к насечкам
- Не поддерживают горение
- Повышенная маслостойкость
- Гибкие при низких температурах
- Оболочка, стойкая к адгезии

Стандарты / Сертификаты соответствия

- Выдерживают до 5 млн циклов скручивающих движений
- Для применения в буксируемых кабельных цепях. Пожалуйста, соблюдайте указания в приложении ТЗ каталога
- Для длины перемещения цепи до 10 м
- Соответствует требованиям TR TC 004/2011
- Соответствует требованиям TR о ПБ №123-ФЗ, ГОСТ 31565-2012 ПРГО 1

Конструкция

- Жилы из медных тонких или тончайших проволок
- Изоляция жил: термопластичный эластомер
- Повивная скрутка жил
- Обмотка лентой PTFE
- Экран (DP): обмотка из медных лужёных проволок
- Оболочка из полиуретана, цвет черный (схож. с RAL 9005)

Технические характеристики

- Классификация ETIM 5/6**
Обозначение класса ETIM 5.0/6.0: EC000104
Описание класса ETIM 5.0/6.0: Контрольный кабель
- Маркировка жил**
До 0,34 мм²: жилы по DIN 47100
От 0,5 мм²: черные жилы с белыми цифрами
- Рабочая емкость**
жила/жила прим. 100 нФ/км
Жила/экран прим. 120 нФ/км
- Индуктивность**
прим. 0,7 мН/км
- Конструкция жилы**
Жилы из медных тонких / тончайших проволок
- Торсионная нагрузка**
Торсионная нагрузка, макс. ± 180 °/м
- Минимальный радиус изгиба**
Подвижное применение: 15 x D
Неподвижное применение: 4 x D
- Номинальное напряжение**
сеч. до 0,34 мм²: 48 В перем. ток
сеч. от 0,5 мм² U₀/U: 300/500 В
- Испытательное напряжение**
До 0,34 мм²: 1500 В
сеч. от 0,5 мм²: 3000 В
- Жила заземления**
G = с ж/з жилой заземления
X = без жилы заземления
- Температурный диапазон**
Подвижное применение:
от -40 до +80 °С
Неподвижное применение:
от -50 до +80 °С

Артикул	Количество жил и сеч. в мм ²	Наружный диаметр, мм	Вес меди кг/км	Вес, кг/км
ÖLFLEX® ROBOT 900 DP				
Цветовая маркировка жил в соответствии с DIN 47100				
0028100	12 x 0,14	6.7	42.5	69
0028105	3 x 2 x 0,14	6.2	17	44
0028126	25 x 0,25	11.1	103.5	183
0028135	4 x 0,34	5.7	21.3	46
0028136	5 x 2 x 0,34	9.1	64.4	114
Цифровая маркировка жил				
0028195	12 G 1,5	14.0	259	395

Аналогичная продукция

- ÖLFLEX® ROBOT F1 (C) см. страницу 147

Аксессуары

- SILVYN® RILL PA 12 см. страницу 848

ÖLFLEX®
UNITRONIC®
ETHERLINE®
HITRONIC®
EPIC®
SKINTOP®
SILVYN®
FLEXIMARK®
АКСЕССУАРЫ
ПРИЛОЖЕНИЕ



ÖLFLEX® ROBOT F1

Кабели для робототехники с изоляцией из термопластичного эластомера, в оболочке из полиуретана, для нагрузок на изгиб и торсионное кручение, с сертификацией UL/cUL AWM



Информация

- Одновременный изгиб и кручение
- Угол кручения до +/-360 °/м
- AWM сертификация для Канады и США

Преимущества

- Повышение экономической эффективности оборудования благодаря более высокой скорости и ускорению
- Большой срок эксплуатации даже в экстремальных условиях благодаря износостойкой наружной оболочке из полиуретана
- Стойкие к смазочным материалам на основе минеральных масел, к разбавленным кислотам, к водным щелочным растворам и к другим химическим соединениям.
- Широкий температурный диапазон для применения в экстремальных климатических условиях
- Сертифицированы для США и Канады, для экспортеров станков, промышленного оборудования и приборов

Области применения

- Промышленное оборудование и станки
- Робототехника
- Автомобильная промышленность
- В буксируемых кабельных цепях или подвижных частях оборудования
- В кабельных сборках роботов с сочлененными манипуляторами, а также для применения в портальных роботах

Характеристики

- Износостойкие и стойкие к насекомкам
- Не поддерживают горение
- Повышенная маслостойкость
- Гибкие при низких температурах
- Оболочка, стойкая к адгезии

Стандарты / Сертификаты соответствия

- UL AWM Style 20940 cUL AWM I/II A/B
- UL File No. E213974
- Выдерживают до 10 млн циклов скручивающих движений
- Для применения в буксируемых кабельных цепях. Пожалуйста, соблюдайте указания в приложении ТЗ каталога
- Для длины перемещения цепи до 10 м
- Соответствует требованиям TP TC 004/2011
- Соответствует требованиям TP о ПБ №123-ФЗ, ГОСТ 31565-2012 ПРГО 1

Конструкция

- Токопроводящие жилы из тончайших проволок сечением 0,14–0,5 мм² из луженой меди
- Изоляция жил: термопластичный эластомер
- Скрутка жил (пар) повивная или пучком
- Обмотка лентой PTFE
- Оплетка из луженой медной проволоки в версиях с индивидуальным попарным экранированием
- Наружная оболочка из полиуретана (PUR), цвет чёрный (RAL 9005)

Технические характеристики

- Классификация ETIM 5/6**
Обозначение класса ETIM 5.0/6.0: EC000104
Описание класса ETIM 5.0/6.0: Контрольный кабель
- Маркировка жил**
До 0,34 мм²: жилы по DIN 47100
От 0,5 мм²: белые жилы с черными цифрами, жилы экранированной пары (2 x 1,0) маркируются номерами 1 + 2
- Конструкция жилы**
Токопроводящие жилы из тончайших медных проволок
- Торсионная нагрузка**
Наибольшее скручивающее усилие ± 360 °/м
- Минимальный радиус изгиба**
Подвижное применение: 10 x D
Неподвижное применение: 4 x D
- Номинальное напряжение**
IEC: до 0,34 мм² 250 Vss. 0,5–2,5 мм² U0/U 300/500 В UL/CSA: до 1,5 мм² – 600 В, от 2,5 мм² – 1000 В
- Испытательное напряжение**
До 0,34 мм²: 1500 В
от 0,5 мм²: 2000 В
- Жила заземления**
G = с ж/з жилой заземления
X = без жилы заземления
- Температурный диапазон**
Подвижное применение: от -40 до +80 °C
Неподвижное применение: от -50 до +80 °C

Артикул	Количество жил и сеч. в мм ²	Наружный диаметр, мм	Вес меди кг/км	Вес, кг/км
ÖLFLEX® ROBOT F1				
Цветовая маркировка жил в соответствии с DIN 47100				
0029590	7 X 0.25	6.7	16.8	62
0029591	12 X 0.25	9.0	30	122
0029592	18 X 0.25	10.6	45	156
0029593	25 X 0.25	12.5	60	205
0029594	2 X 0.34	4.6	7	38
0029595	3 X 0.34	4.8	10	40
0029596	4 X 0.34	5.2	15	48
0029599	12 X 0.34	9.4	40	130
0029600	18 X 0.34	11.2	60	170
0029601	25 X 0.34	13.1	83	220
Цифровая маркировка жил				
0029608	18 G 0.5	12.3	84	202
0029609	25 G 0.5	15.2	120	284
0029610	2 X 1.0	6.3	19	60
0029611	3 G 1.0	6.6	28	71
0029612	4 G 1.0	7.2	38	87

Артикул	Количество жил и сеч. в мм ²	Наружный диаметр, мм	Вес меди кг/км	Вес, кг/км
0029614	7 G 1.0	9.2	65	141
0029615	12 G 1.0	12.4	110	237
0029616	14 G 1.0	13.2	128	257
0029617	16 G 1,0 + (2 x 1,0)	15.4	190	346
0029618	18 G 1.0	16.1	170	349
0029619	23 G 1 + (2 x 1,0)	18.0	250	461
0029620	25 G 1.0	18.3	240	407
0029621	34 G 1.0	21.1	320	600
0029622	41 G 1.0	23.6	390	753
0029624	4 G 1.5	8.2	57	114
0029625	5 G 1.5	9.1	72	141
0029627	7 G 1.5	10.5	101	187
0029629	12 G 1.5	14.3	170	294
0029630	18 G 1.5	17.5	259	450
0029631	25 G 1.5	22.2	360	661
0029632	3 G 2.5	9.1	72	136
0029641	4 G 6.0	13.3	220	330

Аксессуары

- SILVYN® RILL PA 12 см. страницу 848



ÖLFLEX® ROBOT F1 (C)

Экранированные кабели для робототехники с изоляцией из термопластичного эластомера, в оболочке из полиуретана, для нагрузок на изгиб и торсионное кручение, с сертификацией



Информация

- Одновременный изгиб и кручение
- Угол кручения до +/- 180 °/м
- AWM сертификация для Канады и США

Преимущества

- Большой срок эксплуатации даже в экстремальных условиях благодаря износостойкой наружной оболочке из полиуретана
- Стойкие к смазочным материалам на основе минеральных масел, к разбавленным кислотам, к водным щелочным растворам и к другим химическим соединениям.
- Широкий температурный диапазон для применения в экстремальных климатических условиях
- Повышение экономической эффективности оборудования благодаря более высокой скорости и ускорению
- Сертифицированы для США и Канады, для экспортеров станков, промышленного оборудования и приборов

Области применения

- Промышленное оборудование и станки
- Робототехника
- Автомобильная промышленность
- В буксируемых кабельных цепях или подвижных частях оборудования
- В кабельных сборках роботов с сочлененными манипуляторами, а также для применения в порталных роботах

Характеристики

- Износостойкие и стойкие к насечкам
- Не поддерживают горение
- Повышенная маслостойкость
- Гибкие при низких температурах
- Оболочка, стойкая к адгезии

Стандарты / Сертификаты соответствия

- UL AWM Style 20940
- cUL AWM I/II A/B
- UL File No. E213974
- Выдерживают до 10 млн циклов скручивающих движений
- Для применения в буксируемых кабельных цепях. Пожалуйста, соблюдайте указания в приложении ТЗ каталога
- Для длины перемещения цепи до 10 м
- Соответствует требованиям TR TC 004/2011
- Соответствует требованиям TR о ПБ №123-ФЗ, ГОСТ 31565-2012 ПРГО 1

Конструкция

- Токопроводящие жилы из тончайших проволок сечением 0,14-0,5 мм² из луженой меди
- Изоляция жил: термопластичный эластомер
- Скрутка жил (пар) повивная или пучком
- Оплетка из луженой медной проволоки в версиях с индивидуальным попарным экранированием
- Обмотка лентой PTFE
- Экранирующая оплетка из луженой медной проволоки, версия 12 G 1,5 и 18 G 1,5 с экранирующей оплеткой
- Оболочка из полиуретана, цвет черный (схж. с RAL 9005)

Технические характеристики

- Классификация ETIM 5/6**
 Обозначение класса ETIM 5.0/6.0: EC000104
 Описание класса ETIM 5.0/6.0: Контрольный кабель
- Маркировка жил**
 До 0,34 мм²: жилы по DIN 47100
 От 0,5 мм²: белые жилы с черной цифровой маркировкой, жилы экранированной пары (2 x 1,0) маркируются номерами 5 + 6
- Конструкция жилы**
 Токопроводящие жилы из тончайших медных проволок
- Торсионная нагрузка**
 Торсионная нагрузка, макс. ± 180 °/м
- Минимальный радиус изгиба**
 Подвижное применение: 10 x D
 Неподвижное применение: 4 x D
- Номинальное напряжение**
 IEC: до 0,34 мм² 250 Vss, 0,5–2,5 мм² U0/U 300/500 В UL/CSA: до 1,5 мм² – 600 В, от 2,5 мм² – 1000 В
- Испытательное напряжение**
 До 0,34 мм²: 1500 В
 от 0,5 мм²: 2000 В
- Жила заземления**
 G = с ж/з жилой заземления
 X = без жилы заземления
- Температурный диапазон**
 Подвижное применение: от -40 до +80 °C
 Неподвижное применение: от -50 до +80 °C

Артикул	Количество жил и сеч. в мм ²	Наружный диаметр, мм	Вес меди кг/км	Вес, кг/км
ÖLFLEX® ROBOT F1 (C)				
Цветовая маркировка жил в соответствии с DIN 47100				
0029653	3 x 2 x 0,25	8.0	38	100
0029654	25 x 0,25	13.8	115	280
0029655	2 x 0,34	5.2	18	54
0029656	3 x 0,34	5.4	20	56
0029657	4 x 0,34	6.6	28	72
0029658	5 x 2 x 0,34	10.2	69	158
Цифровая маркировка жил				
0029689	12 G 1,5	15.4	230	380
0029690	18 G 1,5	18.5	340	550
0029664	4 G 1,5	8.8	75.1	120
0029665	4 G 2,5	10.3	116	200
0029691	4 G 1,5 + (2 x 1,0)	11.0	116	213
0029692	4 G 2,5 + (2 x 1,0)	12.0	150	270

Аксессуары

- SILVYN® RILL PA 12 см. страницу 848

Для специального применения





LiFY

Одножильные провода, жилы 6 кл. гибкости, гибкие при низких темпер. для электрооборудования или измерений

Информация

- Особо гибкие / жилы из тончайших медных проволок



Преимущества

- Особенно мягкая, гибкая при низких температурах изоляция из ПВХ-пластиката

Области применения

- Для передвижного электрооборудования
- Провода используются для измерительных установок в технических, учебных лабораториях

Стандарты / Сертификаты соответствия

- На основе VDE 08 12 и VDE 0250-1
- Соответствует требованиям TR TC 004/2011
- Соответствует требованиям ТР о ПБ №123-ФЗ, ГОСТ 3 1565-2012 ПРГО 1

Конструкция

- Жилы из медных тончайших проволок
- Изоляция жил: на основе ПВХ

Технические характеристики

Классификация ETIM 5/6
 Обозначение класса ETIM 5.0/6.0: EC000993
 Описание класса ETIM 5.0/6.0: Одножильный провод

Конструкция жилы
 Из тончайших медных проволок, по IEC кл. гибкости 6: диаметр проволоочки 0,07 мм

Номинальное напряжение
 Особо гибкие жилы типа LiFY: до 1,0 мм²: U₀/U: 300/500 В от 1,5 мм²: U₀/U: 450/750 В

Температурный диапазон
 Подвижное применение: от -15 до +70°C

Сечение жилы, мм ²	Наружный диаметр, мм	Вес меди кг/км	Длина, м	чёрный	Голубой	зеленый/желтый	красный
0.75	2.5	7.2	100	4560013S	4560014S	4560017S	4560016S
1	2.9	9.6	100	4560023S	4560024S	4560027S	4560026S
1.5	3.7	14.4	100	4560033S	4560034S	4560037S	4560036S
2.5	4.2	24	50	4560053S	4560054S	4560057S	4560056S
4	5.1	38.4	50	4560063	4560064	4560067	
6	6.0	57.6	50	4560073	4560074	4560077	4560076
10	7.4	96	50	4560083		4560087	4560086

Аксессуары

- KNIPEX кабельные кусачки см. страницу 980
- Ассортимент наконечников для жил по DIN в боксах см. страницу 995
- PEW 8.87 Клещи для обжима наконечников см. страницу 1000

LiFY 1 кВ

Одножильные провода, жилы 6 кл. гибкости, гибкие при низких темпер. для электрооборудования или измерений



Информация

- Особо гибкие / жилы из тончайших медных проволок

Преимущества

- Особенно мягкая, гибкая при низких температурах изоляция из ПВХ-пластиката

Области применения

- Для передвижного электрооборудования
- Провода на 1000 В с более толстой изоляцией идеальны для многих измерительных приборов, напр. мультиметра
- Провода используются для измерительных установок в технических, учебных лабораториях

Стандарты / Сертификаты соответствия

- На основе VDE 0812 и VDE 0250-1
- Соответствует требованиям ТР ТС 004/2011
- Соответствует требованиям ТР о ПБ №123-ФЗ, ГОСТ 31565-2012 ПРГО 1

Конструкция

- Жилы из медных тончайших проволок
- Изоляция жил: на основе ПВХ

Технические характеристики

Классификация ETIM 5/6
 Обозначение класса ETIM 5.0/6.0: EC000993
 Описание класса ETIM 5.0/6.0: Одножильный провод

Конструкция жилы
 Из тончайших медных проволок, по IEC кл. гибкости 6: диаметр проволоочки 0,07 мм

Номинальное напряжение
 LiFY-жилы для измерений:
 U: 1000 В~

Температурный диапазон
 Подвижное применение:
 от -15 до +70°C

Сечение жилы, мм ²	Наружный диаметр, мм	Вес меди кг/км	Длина, м	чёрный	Голубой	красный
0.75	4.0	7.2	50	4560011S	4560021S	4560041S
1.5	4.0	14.4	50	4560012S	4560022S	4560042S

Аксессуары

- KNIPEX кабельные кусачки см. страницу 980
- Ассортимент наконечников для жил по DIN в боксах см. страницу 995
- PEW 8.87 Клещи для обжима наконечников см. страницу 1000



ESUY медные провода для заземления

Гибкие одножильные провода для заземления и выравнивания потенциала



Информация

- Для заземления, замыкания накоротко перед работами по техобслуживанию
- Особогибкие

Преимущества

- Гибкие, несмотря на большие сечения

Области применения

- Предназначены для заземления при ремонтных работах
- Для заземления оборудования в высоковольтных силовых установках и для устройств тягового тока железнодорожного транспорта
- Для устройств заземления и выравнивания потенциала деталей машин и EDV-установок

Характеристики

- Не поддерживают горение в соответствии с IEC 60332-1-2

Стандарты / Сертификаты соответствия

- Соответствует требованиям ТР ТС 004/2011
- Соответствует требованиям ТР о ПБ №123-ФЗ, ГОСТ 31565-2012 ПРГО 1

Конструкция

- Жилы из лужёных медных проволок
- Оплётка из медных проволок
- Наружная оболочка: на основе ПВХ-пластиката, прозрачная

Технические характеристики

- Классификация ETIM 5/6**
Обозначение класса ETIM 5.0/6.0: ES000993
Описание класса ETIM 5.0/6.0: Одножильный провод
- Конструкция жилы**
См. таблицу с указанием артикулов
- Минимальный радиус изгиба**
Подвижное применение: 12 x D
- Испытательное напряжение**
2000 В
- Температурный диапазон**
Подвижное применение: от -5 до +70 °C

Артикул	Сечение жилы, мм ²	Наружный диаметр, мм	Вес меди кг/км	Вес, кг/км
ESUY медные провода для заземления				
4571101	16	8.8	177	230
4571102	25	10.4	275	316
4571103	35	12.4	387	475
4571104	50	14.6	560	670
4571105	70	17.0	791	905
4571106	95	19.8	1069	1220

Аналогичная продукция

- X00V3-D медные провода для заземления см. страницу 152

Аксессуары

- KNIPEX кабельные кусачки см. страницу 980
- KNIPEX ножницы с храповым механизмом см. страницу 980



X00V3-D медные провода для заземления

Одножильные провода по стандарту <HAR>. гибкие при низких температурах, для заземления и замыкания накоротко



Информация

- Для заземления, замыкания накоротко перед работами по техобслуживанию
- Гибкие при низких температурах

Области применения

- Предназначены для заземления при ремонтных работах
- Для заземления оборудования в высоковольтных силовых установках и для устройств тягового тока железнодорожного транспорта
- Для устройств заземления и выравнивания потенциала деталей машин и EDV-установок
- Для применения в окружающей среде с низкими температурами

Стандарты / Сертификаты соответствия

- На основе стандарта VDE 0283, часть 3 или EN 61138
- Соответствует требованиям ТР ТС 004/2011
- Соответствует требованиям ТР о ПБ №123-ФЗ, ГОСТ 31565-2012 ПРГО 1

Конструкция

- Жилы из лужёных медных проволок
- Наружная оболочка: на основе ПВХ-пластиката, прозрачная

Технические характеристики

- Классификация ETIM 5/6**
Обозначение класса ETIM 5.0/6.0: EC000993
Описание класса ETIM 5.0/6.0: Одножильный провод
- Конструкция жилы**
На основе стандарта VDE 0283, часть 3 или EN 61138
- Минимальный радиус изгиба**
Подвижное применение: 12 x D
- Испытательное напряжение**
1000 В
- Температурный диапазон**
Подвижное применение: от -25 до +55°C

Артикул	Сечение жилы, мм ²	Наружный диаметр, мм	Вес меди кг/км	Вес, кг/км
X00V3-D медные провода для заземления				
4571110	16	8.1	153.6	170
4571111	25	9.5	240	290
4571112	35	11.0	336	400
4571113	50	13.2	480	550
4571114	70	15.8	672	770
4571115	95	18.3	912	1010

Аналогичная продукция

- ESUY медные провода для заземления см. страницу 151

Аксессуары

- KNIPEX кабельные кусачки см. страницу 980
- KNIPEX ножницы с храповым механизмом см. страницу 980



ÖLFLEX® TRUCK 170 FLRYY

Информация

- Для коммерческого автотранспорта
- Для транспортировки опасных грузов



Преимущества

- Специальное разрешение ADR
- Разрешение ADR позволяет использовать в транспортных средствах, перевозящие опасные грузы

Области применения

- Для коммерческого автотранспорта
- Подключение электрооборудования во всех прицепах и полуприцепах

Характеристики

- Стойкие к УФ-лучам
- Прочные при низких температурах
- Стойкие к маслам, любой погоде и химическим веществам

Стандарты / Сертификаты соответствия

- ISO 4141 и DIN/ISO 6722

Конструкция

- Жилы из лужённых медных проволок
- Изоляция жил: на основе ПВХ
- Наружная оболочка из специального ПВХ-пластиката

Технические характеристики

Классификация ETIM 5/6
 Обозначение класса ETIM 5.0/6.0: EC000104
 Описание класса ETIM 5.0/6.0: Контрольный кабель

Маркировка жил
 ISO 4141-3

Ёмкость пары
 ёмкость между жилами макс. 50 пФ/м и между одной жилой и остальными макс. 100 пФ/м

Конструкция жилы
 Жилы из медных тонких проволок по DIN/ISO 6722

Минимальный радиус изгиба
 12 x D

Номинальное напряжение
 60 В

Испытательное напряжение
 5 кВ эффективная величина мин. 5 мин.

Температурный диапазон
 Область применения, класс А
 Неподвижное применение:
 от -40 до +85°C

Артикул	Количество жил и сеч. в мм ²	Наружный диаметр, мм	Цвет	Вес меди кг/км	Вес, кг/км
ÖLFLEX® TRUCK 170 FLRYY					
7027060	2 x 1,0	6.0	белый/чёрный	19.2	55
7027061	2 x 1,0	6.0	белый/коричневый	19.2	55
7027000	2 x 1,5	6.6	белый/чёрный	28.8	68
7027001	2 x 1,5	6.6	белый/коричневый	28.8	68
7027062	3 x 1,0	6.3	чёрный/коричневый/голубой	28.8	63
7027012	3 x 1,0	6.3	белый/коричневый/голубой согласно новому стандарту ISO	28.8	63
7027063	4 x 1,0	6.8	белый/чёрный/красный/коричневый	38.4	81
7027034	4 x 1,5	7.5	белый/чёрный/красный/коричневый	57.6	106
7027064	5 x 1,0	7.5	белый/коричневый/зелёный/красный/серый	48	97
7027065	5 x 1,0 + 1 x 2,5	9.0	сеч. 1,0 мм ² = зеленый/коричневый/красный/голубой/фиолетовый; сеч. 2,5 мм ² = белый	72	133
7027066	5 x 1,0 + 1 x 2,5	9.0	сеч. 1,0 мм ² = желтый/чёрный/красный/голубой/фиолетовый; сеч. 2,5 мм ² = белый	72	133
7027015	5 x 1,0 + 1 x 2,5	9.0	сеч. 1,0 мм ² = коричневый/зеленый/красный/серый/фиолетовый; сеч. 2,5 мм ² = белый, в соответствии с ISO	72	133
7027016	5 x 1,0 + 1 x 2,5	9.0	сеч. 1,0 мм ² = коричневый/желтый/красный/серый/фиолетовый; сеч. 2,5 мм ² = белый, в соответствии с ISO	72	133
7027007	7 x 0,75	7.3	белый/чёрный/желтый/красный/зелёный/коричневый/голубой		101
7027067	7 x 1,5	8.9	белый/чёрный/желтый/красный/зелёный/коричневый/голубой	100.8	166
7027068	6 x 1,5 + 1 x 2,5	10.3	ISO 4141 сеч. 1,5 мм ² =чёрный/желтый/красный/зеленый/коричневый/голубой; сеч. 2,5 мм ² =белый	110.4	187
7027069	8 x 1,5 + 1 x 2,5	11.7	ISO 4141 + серый/фиолетовый	139.2	239
7027070	10 x 1,5 + 3 x 2,5 + 1x(2x1,5)	14.4	белые с черной цифровой маркировкой; сеч. 1,5 мм ² =№ 1-3,5-8,10-12; сеч. 2,5 мм ² =№ 4, 9, 13; сеч. 1,5 мм ² =№ 14, 15	244.8	391
7027010	10 x 1,5 + 3 x 2,5 + 1x(2x1,5)	14.4	ISO 12098	244.8	391
7027071	10 x 1,5 + 3 x 2,5	14.4	белые с черной цифровой маркировкой; сеч. 1,5 мм ² =№ 1-3,5-8,10-12; сеч. 2,5 мм ² =№ 4, 9, 13	216	367
7027035	2 x 0,75 + 2 x 1,5	7.2	сеч. 0,75 мм ² =белый/коричневый; 1,5 мм ² =жёлтый/зеленый	43.2	85
7027017	5 x 1,5 + 2 x 2,5	10.3	сеч. 1,5 мм ² = чёрный/жёлтый/зелёный/коричневый/голубой; сеч. 2,5 мм ² = белый/красный	120	217
7027004	8 x 1,5 + 5 x 2,5	14.8	сеч. 1,5 мм ² = желтый/голубой/зеленый/коричневый/красный/чёрный/розовый/белый-голубой; сеч. 2,5 мм ² = белый/оранжевый/серый/белый-чёрный/белый-красный	235.2	360
7027073	9 x 1,5 + 4 x 2,5	14.8	белые с черной цифровой маркировкой; сеч. 1,5 мм ² =№ 2,4-8,10-12; сеч. 2,5 мм ² =№ 1, 3, 9, 13	225.6	352
7027074	4 x 6 + 1 x 1,5	13.7	сеч. 1,5 мм ² = серый; сеч. 6,0 мм ² = коричневый/красный/чёрный/голубой	244.8	352

ÖLFLEX®
 UNITRONIC®
 ETHERLINE®
 HITRONIC®
 EPIC®
 SKINTOP®
 SILVYN®
 FLEXIMARK®
 АКССУАРЫ
 ПРИЛОЖЕНИЕ



ÖLFLEX® TRUCK 470 P FLRY11Y



Преимущества

- Специальное разрешение ADR
- Разрешение ADR позволяет использовать в транспортных средствах, перевозящие опасные грузы

Области применения

- Для коммерческого автотранспорта
- Подключение электрооборудования во всех прицепах и полуприцепах

Характеристики

- Стойкие к УФ-лучам
- Прочные при низких температурах
- Стойкие к маслам, любой погоде и химическим веществам
- Стойкие к гидролизу и микробам

Стандарты / Сертификаты соответствия

- ISO 4141 и DIN/ISO 6722

Конструкция

- Жилы из лужёных медных проволок
- Изоляция жил: на основе ПВХ
- Внутренняя оболочка на основе специального ПВХ-пластиката
- Наружная оболочка из специального полиуретана

Информация

- Для коммерческого автотранспорта
- Для транспортировки опасных грузов
- Стойкость к гидролизу и микроорганизмам

Технические характеристики

- Классификация ETIM 5/6**
Обозначение класса ETIM 5.0/6.0: EC000104
Описание класса ETIM 5.0/6.0: Контрольный кабель
- Маркировка жил**
ISO 4141-3
- Ёмкость пары**
ёмкость между жилами макс. 50 пФ/м и между одной жилой и остальными макс. 100 пФ/м
- Конструкция жилы**
Жилы из медных тонких проволок по DIN/ISO 6722
- Минимальный радиус изгиба**
12 x D
- Номинальное напряжение**
60 В
- Испытательное напряжение**
5 кВ эффективная величина мин. 5 мин.
- Температурный диапазон**
Неподвижное применение: от -40 до +85°C
Область применения, класс A

Артикул	Количество жил и сеч. в мм ²	Наружный диаметр, мм	Цвет	Вес меди кг/км	Вес, кг/км
ÖLFLEX® TRUCK 470 P FLRY11Y					
7027080	2 x 1,0	6.0	белый /чёрный	19.2	55
7027081	2 x 1,0	6.0	белый /коричневый	19.2	55
7027020	2 x 1,5	6.6	белый /чёрный	28.8	68
7027021	2 x 1,5	6.6	белый /коричневый	28.8	68
7027082	3 x 1,0	6.3	чёрный /коричневый /голубой	28.8	67
7027022	3 x 1,0	6.3	белый /коричневый /голубой согласно новому стандарту ISO	28.8	67
7027083	4 x 1,0	6.8	белый /чёрный / красный /коричневый	38.4	81
7027038	4 x 1,5	7.5	белый /чёрный / красный /коричневый	57.6	106
7027084	5 x 1,0	7.5	белый /коричневый /зелёный /красный /серый	48	97
7027085	5 x 1,0 + 1 x 2,5	9.0	сеч. 1,0 мм ² = зеленый /коричневый /красный /голубой /фиолетовый; сеч. 2,5 мм ² = белый	72	133
7027086	5 x 1,0 + 1 x 2,5	9.0	сеч. 1,0 мм ² = желтый /чёрный /красный /голубой /фиолетовый; сеч. 2,5 мм ² = белый	72	133
7027025	5 x 1,0 + 1 x 2,5	9.0	сеч. 1,0 мм ² = коричневый /зелёный /красный /серый /фиолетовый; сеч. 2,5 мм ² = белый, в соответствии с ISO	72	133
7027087	6 x 1,5 + 1 x 2,5	10.3	ISO 4141 сеч. 1,5 мм ² =чёрный /желтый /красный /зелёный /коричневый /голубой; сеч. 2,5 мм ² =белый	110.4	187
7027130	7 x 0,75	7.3	белый /чёрный /желтый /красный /зелёный /коричневый /голубой	50.4	101
7027088	7 x 1,5	8.9	белый /чёрный /желтый /красный /зелёный /коричневый /голубой	100.8	166
7027089	8 x 1,5 + 1 x 2,5	11.7	ISO 4141 + серый /фиолетовый	139.2	239
7027090	10x1,5+3x2,5+1x(2x1,5)	14.4	белые с чёрной цифровой маркировкой; сеч. 1,5 мм ² =№ 1-3,5-8,10-12; сеч. 2,5 мм ² =№ 4, 9, 13; сеч. 1,5 мм ² =№ 14, 15	244.8	391
7027030	10x1,5+3x2,5+1x(2x1,5)	14.4	ISO 12098	244.8	395
7027091	10x1,5+3x2,5	14.4	белые с чёрной цифровой маркировкой; сеч. 1,5 мм ² =№ 1-3,5-8,10-12; сеч. 2,5 мм ² =№ 4, 9, 13	216	367
7027031	10x1,5+3x2,5	14.4	сеч. 1,5 мм ² = желтый /зелёный /голубой /чёрный /коричневый /красный /розовый /серый /белый-чёрный /белый-голубой; сеч. 2,5 мм ² = белый /оранжевый /белый-красный	216	367
7027046	2 x 0,75 + 2 x 1,5	7.2	сеч. 0,75 мм ² =белый /коричневый; 1,5 мм ² =жёлтый /зелёный	43.2	85
7027092	2 x 6 + 3 x 1,5 ABS	12.1	DIN 72570 сеч. 6,0 мм ² =красный /коричневый; сеч. 1,5 мм ² =чёрный /жёлтый /белый	158.4	267
7027093	2x6+3x1,5+1x(2x1,5) EBS	12.1	DIN 72570 сеч. 6,0 мм ² =красный /коричневый; сеч. 1,5 мм ² =чёрный /желтый /белый; сеч. 1,5 мм ² =белый-серый /белый-коричневый	187.2	321
7027094	2x4+3x1,5+1x(2x1,5) EBS	11.9	сеч. 4,0 мм ² = красный /коричневый; 1,5 = чёрный /желтый /белый; 1,5 = бело-серый /бело-коричневый	148.8	257
7027024	18 x 1,5	13.7	белые с чёрной цифровой маркировкой	259.2	407
7027032	25 x 1,5	16.1	белые с чёрной цифровой маркировкой	360	560



ÖLFLEX® TRUCK 170 TWIN

Информация

- Плоский кабель для аккумуляторов
- Для коммерческого автотранспорта
- Для транспортировки опасных грузов



Преимущества

- Определение полярности также без удаления оболочки и внешней маркировки (маркировка всегда на плюсовом проводе). Таким образом исключаются ошибки при монтаже
- Без эффекта распухания жилы после удаления изоляции, оптимальные последующие операции, например, обжим/соединение
- Специальное разрешение ADR

Области применения

- Кабель для аккумуляторных батарей, между источником напряжения и конечным потребителем
- Для коммерческого автотранспорта

Характеристики

- Двойная оболочка, большая износостойкость, возможна прокладка без защитных рукавов
- Очень прочное соединение, но с возможностью простого отсоединения кабеля вручную

Стандарты / Сертификаты соответствия

- Подтверждение ADR, TÜ.EGG.091-04

Конструкция

- Жилы из лужёных медных проволок
- Изоляция жил: на основе ПВХ
- Наружная оболочка из специального ПВХ-пластиката

Технические характеристики

- Классификация ETIM 5/6**
Обозначение класса ETIM 5.0/6.0: EC001578
Описание класса ETIM 5.0/6.0: Гибкий кабель
- Минимальный радиус изгиба**
15 x D
- Номинальное напряжение**
75 В DC
- Испытательное напряжение**
3000 В AC
- Температурный диапазон**
Неподвижное применение: от -40 до +85 °C
Область применения, класс A

Артикул	Количество жил и сеч. в мм ²	Наружные размеры, ширина x высота, мм	Вес меди кг/км
ÖLFLEX® TRUCK 170 TWIN PVC/PVC			
7027055	PVC/PVC 2 x 6,0	15.2 x 7.1	115.2
7027056	PVC/PVC 2 x 10,0	18.8 x 8.9	192
7027057	PVC/PVC 2 x 16,0	21.0 x 10.0	307.2
7027058	PVC/PVC 2 x 25,0	25.6 x 12.3	480
7027059	PVC/PVC 2 x 35,0	28.4 x 13.5	672
7027054	PVC/PVC 2 x 50,0	33.0 x 16.0	960
7027052	PVC/PVC 2 x 70,0	39.8 x 18.4	1344

Подборка из номенклатуры продукции LAPP

Основываясь на многолетнем опыте в качестве поставщика комплексных услуг в области кабельных технологий, соединителей и аксессуаров, компания LAPP расширила свою номенклатуру продукцией для применения в железнодорожном транспорте и теперь готова предложить своим клиентам высококачественные решения для этой отрасли.

Ниже приведённая таблица представляет обзор силовых и контрольных кабелей для железнодорожного транспорта. Вы можете найти подходящий кабельный ввод, вставки для соединителей, защитные системы, аксессуары для обжима и продукцию для автоматизации в нашем специальном каталоге или данном главном каталоге.

ÖLFLEX® TRAIN – обзор продукта

Наименование	Тип стандарта	Номинальное напряжение	Тип	Количество жил	Сечение, мм ²	Температурный диапазон	Экранирование	Пожарные свойства EN 45545-2	Пожарные свойства NF 16-101
EN 50306 - кабели с тонкостенной оболочкой									
ÖLFLEX® TRAIN 301 TW 300B	EN 50306-2	300/500 В	M	1	0,5 - 2,5	-45°C - +120°C		HL1 - HL3	C, F0
ÖLFLEX® TRAIN 310 TW-P 300B	EN 50306-4 1P	300/500 В	MM	4 - 48	0,5 - 2,5	-45°C - +120°C		HL1 - HL3	C, F0
ÖLFLEX® TRAIN 315 C TW-P 300B	EN 50306-4 3P	300/500 В	MM S	2 - 8	0,5 - 2,5	-45°C - +120°C	x	HL1 - HL3	C, F0
ÖLFLEX® TRAIN 317 C TW-P 300B	EN 50306-4 5P	300/500 В	MM S	2x2 - 7x2	0,5 - 1,5	-45°C - +120°C	x	HL1 - HL3	C, F1
ÖLFLEX® TRAIN 320 TW-E 300B	EN 50306-4 1E	300/500 В	MM	4 - 48	0,5 - 2,5	-45°C - +120°C		HL1 - HL3	C, F0
ÖLFLEX® TRAIN 325 C TW-E 300B	EN 50306-4 3E	300/500 В	MM S	2 - 8	0,5 - 2,5	-45°C - +120°C	x	HL1 - HL3	C, F0
ÖLFLEX® TRAIN 327 C TW-E 300B	EN 50306-4 5E	300/500 В	MM S	2x2 - 7x2	0,5 - 1,5	-45°C - +120°C	x	HL1 - HL3	C, F1
EN 50264 - кабели с уменьшенным наружным диаметром									
ÖLFLEX® TRAIN 331 600B	EN 50264-3-1	0,6/1 кВ	M	1	1 - 300	-45°C - +120°C		HL1 - HL3	C, F0
ÖLFLEX® TRAIN 340 600B	EN 50264-3-2	0,6/1 кВ	MM	2 - 4	1,5 - 50	-45°C - +120°C		HL1 - HL3	C, F0
ÖLFLEX® TRAIN 345 C 600B	EN 50264-3-2	0,6/1 кВ	MM S	2 - 4	1,5 - 50	-45°C - +90°C	x	HL1 - HL3	C, F0
ÖLFLEX® TRAIN 350 300B	EN 50264-3-2	300/500 В	MM	2 - 40	1 - 2,5	-45°C - +90°C		HL1 - HL3	C, F0
ÖLFLEX® TRAIN 355C 300B	EN 50264-3-2	300/500 В	MM S	2 - 40	1 - 2,5	-45°C - +90°C	x	HL1 - HL3	C, F0
ÖLFLEX® TRAIN 361 1,8кВ	EN 50264-3-1	1,8/3,6 кВ	M	1	1,5 - 300	-45°C - +90°C		HL1 - HL3	C, F1
ÖLFLEX® TRAIN 371 1,8кВ	EN 50264-3-1	1,8/3,6 кВ	MM	1	1,5 - 300	-45°C - +90°C		HL1 - HL3	C, F1
ÖLFLEX® TRAIN 381 3,6кВ	EN 50264-3-1	3,6/6 кВ	MM	1	2,5 - 300	-45°C - +90°C		HL1 - HL3	C, F1

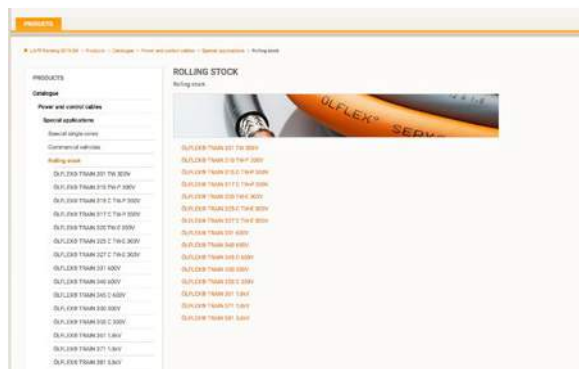

Онлайн каталог

В нашем онлайн каталоге Вы найдёте более подробную информацию по номенклатуре продукции ÖLFLEX® TRAIN.

Обзор продукции для железнодорожного транспорта

- | | |
|-----------------------------------|---|
| 1 Тормоз | 9 Компрессор |
| 2 Пульт машиниста | 10 Аккумулятор |
| 3 Тяговый преобразователь | 11 Дополнительный трансформатор |
| 4 Шкаф управления | 12 Система информирования пассажиров |
| 5 Сцепка | 13 Туалетная комната |
| 6 Система авторегулировки | 14 Освещение |
| 7 Тяговый электродвигатель | 15 Кондиционирование воздуха |
| 8 Тормоз | 16 Двери |



Наименование	Области применения	Наименование	Области применения
ÖLFLEX® кабели силовые и контрольные с тонкостенной оболочкой по EN 50306		ÖLFLEX® кабели силовые и контрольные с уменьшенным наружным диаметром по EN 50264	
ÖLFLEX® TRAIN 301 TW 300B	1 2 4 6 8 11 12 13 14 16	ÖLFLEX® TRAIN 331 600B	1 2 3 4 5 6 8 9 10 11 13 14 15 16
ÖLFLEX® TRAIN 310 TW-P 300B	1 4 6 8 11 12 13 15	ÖLFLEX® TRAIN 340 600B	1 3 4 5 8 9 11 13 15
ÖLFLEX® TRAIN 315 C TW-P 300B	1 4 6 8 11 12 13 15	ÖLFLEX® TRAIN 345 C 600B	1 3 4 5 8 11 13 15
ÖLFLEX® TRAIN 317 C TW-P 300B	1 2 3 4 6 8 11 12 13 15 16	ÖLFLEX® TRAIN 350 300B ÖLFLEX® TRAIN 355 C 300B	4 5 6 13
ÖLFLEX® TRAIN 320 TW-E 300B	1 3 8 11 16	ÖLFLEX® TRAIN 361 1,8kV	3 4 7 9 10 11 15
ÖLFLEX® TRAIN 325 C TW-E 300B	1 3 8 11 16	ÖLFLEX® TRAIN 371 1,8kV	3 4 5 7 9 10 11
ÖLFLEX® TRAIN 327 C TW-E 300B	1 3 5 6 8 11 15	ÖLFLEX® TRAIN 381 1,8kV	7
UNITRONIC® системы передачи данных		SKINTOP® кабельные вводы	
UNITRONIC® TRAIN	1 2 3 4 5 6 8 10 11 13 14 15 16		1 3 4 5 6 7 8 9 10 11 12 13 15
ETHERLINE® системы передачи данных для технологий ETHERNET		SILVYN® системы защиты кабеля	
ETHERLINE® TRAIN	1 2 3 4 5 6 8 11 12 13 15 16		1 2 3 4 5 6 7 8 9 10 11 12 13 14 15 16
EPIC® промышленные электрические соединители		FLEXIMARK® системы маркировки	
	1 2 3 4 5 6 8 9 10 11 12 15		1 2 3 4 5 6 7 8 9 10 11 12 13 14 15 16

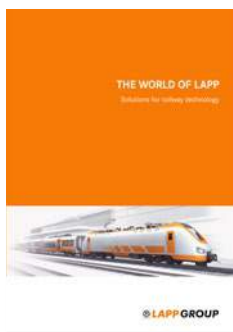

Каталог решений для применения в железнодорожном транспорте



H1Z2Z2-K

Кабель с электронной сшивкой - тип H1Z2Z2-K сертифицирован в соотв. EN 506 18



Информация

Преимущества

- В случае пожара снижено распространение огня и образование токсичных дымовых газов
- Стойкие к механическим нагрузкам
- Для применения вне помещений
- Не подходит для прямой прокладки в грунте, прокладка в соответствии с IEC 60364-5-52 или HD 60364-5-52

Области применения

- Для использования в фотогальванических установках с номинальным напряжением 1500 В DC
- Для соединения фотоэлектрических модулей, а также в качестве кабелей-удлинителей для соединения отдельных модулей с преобразователем постоянного тока в переменный
- Фотогальванические модули для наклонных и плоских крыш
- Фотогальванические или солнечные установки
- Для переносных фотогальванических электрических установок / для монтажа на зданиях

Характеристики

- Не распространяет горение согл. IEC 60332-1-2
- Стойкие к атмосферным влияниям/УФ-лучам по EN 506 18, приложение E
- Стойкие к озону в соответствии с EN 50396
- Хорошая износостойкость, стойкие к надрезам, насечкам
- Без галогенов в соответствии с IEC 60754-1 (количество галогеносодержащих кислот) Коррозионная активность дымовых газов в соответствии с IEC 60754-2 (Степень кислотности)

Стандарты / Сертификаты соответствия

- H1Z2Z2-K (в соотв. с EN 506 18)
- Артикулы других сечений поставляются по запросу.
- Соответствует требованиям TR TC 004/2011
- Соответствует требованиям TR о ПБ №123-ФЗ, ГОСТ 31565-2012 ПРГО 1

Конструкция

- Жилы из медных лужёных тонких проволок
- Изоляция жил из сетчатого сополимера
- Расцветка жил: белый
- Оболочка из сополимера с электронной сшивкой
- Цвет наружной оболочки: черный, красный или синий

Технические характеристики

- Классификация ETIM 5/6**
Обозначение класса ETIM 5.0/6.0: EC001578
Описание класса ETIM 5.0/6.0: Гибкий кабель
- Конструкция жилы**
Класс гибкости 5 по VDE 0295/ IEC 60228
- Минимальный радиус изгиба**
Неподвижное применение: 4 x D
- Номинальное напряжение**
Перем. ток U_0/U : 1,0/1,0 кВ
Пост. ток U_0/U : 1,5/1,5 кВ Макс. разрешённое рабочее напряжение: пост. ток 1,8 кВ
- Испытательное напряжение**
AC 6500 В
- Допустимая токовая нагрузка**
В соответствии с EN 506 18, таблица A.3
- Температурный диапазон**
Макс. температура на жиле на основе EN 60216-1: от -40°C до +120°C
Температура окружающей среды в соотв. с EN 506 18: от -40°C до +90°C

Артикул	Сечение жилы, мм ²	Наружный диаметр, мм	Вес меди кг/км	Вес, кг/км
H1Z2Z2-K				
Изоляция жил: белая / наружная оболочка: черная				
1023552	4	5.8	38.4	62
1023553	6	6.3	57.6	84
1023554	10	7.4	96	126
1023555	16	8.1	153.6	197
1023590	25	10.3	240	270
1023591	35	11.8	336	370
Изоляция жил: белая / Наружная оболочка: красная				
1023572	4	5.8	38.4	62
1023573	6	6.3	57.6	84
1023574	10	7.4	96	126
1023575	16	8.1	153.6	197
Изоляция жил: белая / Наружная оболочка: синяя				
1023582	4	5.8	38.4	62
1023583	6	6.3	57.6	84
1023584	10	7.4	96	126
1023585	16	8.1	153.6	197

Аксессуары

- EPIC® CRIMPTOOL
- KNIPEX кабельные кусачки см. страницу 980
- EPIC® SOLAR 4 M см. страницу 673
- EPIC® SOLAR 4 F см. страницу 673
- KS 20 Инструмент для резки кабеля



ÖLFLEX® SOLAR XLWP

Кабели с изоляцией и оболочкой из электронно сшитых материалов (оптимальная работа в воде) – с разрешением TÜV

Информация

- Улучшенная конструкция кабеля – даже после длительного погружения в воду
- H1Z2Z2-K (в соотв. с EN 50618)
- Заменяет ранее выпускавшееся изделие ÖLFLEX® SOLAR XLR WP



Преимущества

- Альтернативный вариант для долговременного хранения в воде, например, как это может произойти в случае затопления и/или в проложенных под землей каналах
- В случае пожара снижено распространение огня и образование токсичных дымовых газов
- Стойкие к механическим нагрузкам
- Цветная полоса на оболочке для предотвращения перепутывания полярности при монтаже кабелей
- Точный контроль длины при прокладке благодаря маркировке метража по оболочке кабеля

Области применения

- Для подземной прокладки в каналах, в которых может попадать вода
- Для монтажа на плавающих фотовольтаических станциях, на которых кабель вступает в контакт с водой или подвержен воздействию высокой влажности воздуха (см. таблицу)
- Фотогальванические модули для наклонных и плоских крыш
- Фотогальванические или солнечные установки
- Подходит для прокладки в землю: см. техпаспорт.

Характеристики

- Стойкие к атмосферным влияниям/УФ-лучам по EN 50618, приложение E
- Стойкие к озону в соответствии с EN 50396
- Без галогенов, самозатухающий
- Хорошая износостойкость, стойкие к надрезам, насечкам
- XLWP = с электронной сшивкой, водонепроницаемый

Стандарты / Сертификаты соответствия

- H1Z2Z2-K (в соотв. с EN 50618)
- Артикулы других сечений, поставляются по запросу.
- Соответствует требованиям TR TC 004/2011
- Соответствует требованиям TR о ПБ №123-ФЗ, ГОСТ 31565-2012 ПРГО 1

Конструкция

- Жилы из медных лужёных тонких проволок
- Изоляция из сополимера с электронной сшивкой
- Расцветка жил: белый
- Оболочка из сополимера с электронной сшивкой
- Цвет наружной оболочки: черный / черный с красной полосой

Технические характеристики

Классификация ETIM 5/6
 Обозначение класса ETIM 5.0/6.0: EC001578
 Описание класса ETIM 5.0/6.0: Гибкий кабель

Конструкция жилы
 Класс гибкости 5 по VDE 0295 / IEC 60228

Минимальный радиус изгиба
 Неподвижное применение: 4 x D

Номинальное напряжение
 Перемен. ток U_0/U : 1,0/1,0 кВ
 Пост. ток U_0/U : 1,5/1,5 кВ Макс. разрешённое рабочее напряжение: пост. ток 1,8 кВ

Испытательное напряжение
 AC 6500 В

Допустимая токовая нагрузка
 В соответствии с EN 50618, таблица A.3

Температурный диапазон
 Макс. температура на жиле на основе EN 60216-1: от -40°C до +120°C
 Температура окружающей среды в соотв. с EN 50618: от -40°C до +90°C

Артикул	Сечение жилы, мм ²	Наружный диаметр, мм	Вес меди кг/км	Вес, кг/км
ÖLFLEX® SOLAR XLWP				
Изоляция жил: белая / наружная оболочка: черная				
1023601	4	5.8	38.4	68.1
1023602	6	6.4	57.6	91.6
1023603	10	7.6	96	138.6
1023604	16	9.1	153.6	209.7
Изоляция жил: белая / наружная оболочка: черная с красной полосой				
1023621	4	5.8	38.4	68.1
1023622	6	6.4	57.6	91.6
1023623	10	7.6	96	138.6
1023624	16	9.1	153.6	209.7

Аксессуары

- КНИПЕХ кабельные кусачки см. страницу 980
- EPIC® SOLAR 4 M см. страницу 673
- EPIC® SOLAR 4 F см. страницу 673
- Инструмент для удаления изоляции UNIVERSAL STRIP см. страницу 990
- KS 20 Инструмент для резки кабеля



ÖLFLEX® TORSION FRNC

Морозостойкие и маслостойкие кабели для подвижного применения с торсионной нагрузкой, безгалогенные, 0,6/1 кВ



Информация

- Стойкие к торсионным нагрузкам, гибкие при низких температурах, маслостойкие для прокладки петлей
- Без галогенов, повышенной огнестойкости, с низким выделением дымовых газов в случае пожара

ÖLFLEX® TORSION D FRNC

Экранированные безгалогеновые кабели, морозостойкие, маслостойкие для подвижного применения с торсионной нагрузкой, на напряжение 0,6/1 кВ



Информация

- Стойкие к торсионным нагрузкам, гибкие при низких температурах, маслостойкие для прокладки петлей
- Без галогенов, повышенной огнестойкости, с низким выделением дымовых газов в случае пожара

Application range

- Для неподвижного и подвижного применения
- Для применения с торсионным кручением в машинах и ветросиловых установках

Характеристики

- Торсионная стойкость до $\pm 150^\circ/\text{м}$ в конденсатной ловушке ветрогенераторов
- Стойкий к атмосферным воздействиям, истиранию, воздействию температур, УФ (ISO 4892-2) и озона (EN 50396)
- Стойкие к морской воде, к различным видам масел в соотв. с EN 60811-404 и UL OIL RES I + II
- Пожаробезопасность: - не содержит галогенов (IEC 60754-1); - низкая коррозионная активность дымовых газов (IEC 60754-2); - низкая плотность дымовых газов (IEC 61034-2); - высокая огнестойкость (IEC 60332-3-24 или -25; IEC 60332-1-2)

Стандарты / Сертификаты соответствия

- UL AWM Style 21288
- Соответствует требованиям TP TC 004/2011
- Соответствует требованиям TP о ПБ №123-ФЗ, ГОСТ 31565-2012 ПРПП 3 нг(С).

Конструкция

- Жилы из тончайших луженых медных проволок
- Изоляция: на основе полиолефина
- Опциональное общее экранирование (версия D) для подавления электромагнитных помех за счет обмотки из луженой медной проволоки
- Наружная оболочка из безгалогеновой специальной смеси, черный (RAL 9005)

Технические характеристики

Классификация ETIM 5/6
ÖLFLEX® TORSION FRNC
 Обозначение класса ETIM 5.0/6.0: EC000057
 Описание класса ETIM 5.0/6.0: Силовой кабель

ÖLFLEX® TORSION D FRNC
 Обозначение класса ETIM 5.0/6.0: EC000104
 Описание класса ETIM 5.0/6.0: Контрольный кабель

Маркировка жил
 HD 308 цветная маркировка (до 5 жил), белая цифровая маркировка (от 6 жил, за исключением PE)
 Сигнальные кабели с парной скруткой: DIN 47100

Conductor stranding
 IEC 60228, Cl. 6

Применение в ветросиловых установках
 TW-0 и TW-2, см. таблицу T0 в приложении к каталогу

Minimum bending radius
 Подвижное применение: 10 x D
 Неподвижное применение: 6 x D

Номинальное напряжение
 IEC U0/U=0,6/1 кВ; UL 1 кВ

Испытательное напряжение ÖLFLEX® TORSION FRNC
 Жила/жила: 4000 В
ÖLFLEX® TORSION D FRNC
 жила/жила: 4000 В
 жила/экран: 2000 В

Температурный диапазон
 от -40 до +90°C UL: макс. +80°C

Артикул	Количество жил и сеч. в мм ²	Наружный диаметр, мм	Вес меди кг/км	Вес, кг/км
ÖLFLEX® TORSION FRNC				
1150373	12 G 1.0	13.2	115.2	274
1150378	16 G 1.0	14.8	153.6	392
1150271	3 G 1.5	9.0	43.2	131
1150272	4 G 1.5	9.7	57.6	156
1150273	5 G 1.5	10.6	72	183
1150275	7 G 1.5	12.6	100.8	253
1150279	12 G 1.5	15.3	172.8	386
1150311	3 G 2.5	10.4		181
1150312	4 G 2.5	11.3	96	242
1150313	5 G 2.5	12.4	120	258
1150350	3 G 4	11.9	115.2	254
1150351	4 G 4	13.0	153.6	313
1150357	5 G 6	16.0	288	486
1150362	5 G 10	20.5	480	799
ÖLFLEX® TORSION D FRNC – экранированные				
1150111	4 x 2.0 x 0.5	11.9	71	205
1150115	12 x 2.0 x 0.5	18.3	188	518
1150121	4 x 2.0 x 0.75	12.7	90	232
1150125	12 x 2.0 x 0.75	19.8	258	603
1150221	18 G 0.75	15.2	180	402
1150228	50 G 0.75	24.9	470	1079

Аналогичная продукция

ÖLFLEX® TORSION FRNC

- H07RN-F, с улучшенными характеристиками см. страницу 88



ÖLFLEX® CHARGE

VDE EVC кабель для подзарядки электромобилей и для спирализации



Информация

- Сертификация EVC-конструкций по VDE
- Без галогенов, самозатухающий
- Для спирализирования

Преимущества

- Соответствие процесса зарядки требованиям IEC 61851-1
- Незначительная токсичность дымовых газов при возгорании
- Подходит для спирализации, кроме 5G6мм²+1X0,5мм²

Характеристики

- Исполнение, не распространяющее горение, согласно IEC 60332-1-2, а также без галогенов согласно VDE-AR-E 2283-5 / Приложения B+C, EN 50267-2-1, EN 50267-2-2, EN 50525-1 / Приложение C, EN 60684-2
- Стойкий к УФ-лучам в соотв. с EN ISO 4892-2, 2.4.20, а также стойкий к озону в соотв. с EN 50396, 8.1.3, для применения вне помещений
- Гибкий при отрицательных температурах и водонепроницаемый в соотв. с AD6 из HD 516 и VDE-AR-E 2283-5, приложение I
- Стойкий к кислотам и растворам в соотв. с EN 60812
- Высокая стойкость к стандартным автохимическим веществам в соотв. с VDE-AR-E 2283-5, приложение G

Стандарты / Сертификаты соответствия

- <VDE> EVC регистрация типа кабеля выдана VDE в соотв. с VDE правилом применения VDE-AR-E 2283-6
- Соответствует требованиям TP TC 004/2011
- Соответствует требованиям TP о ПБ №123-ФЗ, ГОСТ 31565-2012 ПРГО 1

Конструкция

- Жилы из тонких проволок из неизолированной меди, 5 класс кибкости по IEC 60228
- Изоляция жил из безгалогенового спец. эластомера с электронной шивкой EVI-2 в соответствии с VDE -AR-E 2283-5
- Изоляция жил управления/контрольных жил: безгалогеновый специальный термопласт EVI-1 по VDE-AR-E 2283-5
- Без галогенов, наружная оболочка из полиуретана согласно нормативу по компаундам EVM-1 в соотв. с VDE-AR-E 2283-6
- Цвет наружной оболочки: Оранжевый по RAL 2003, другие цвета оболочки по запросу

Технические характеристики

Классификация ETIM 5/6
 Обозначение класса ETIM 5.0/6.0: EC002884
 Описание класса ETIM 5.0/6.0: Принадлежности для E-Mobility



Маркировка жил

Силовые кабели: цветовая маркировка по HD 308/VDE 0293-308
 Жила управления/контрольная жила: красная



Конструкция жилы

Жилы из тонких медных проволок, 5 класс кибкости по IEC 60228
 Неизолированная медь



Минимальный радиус изгиба

10 x D



Номинальное напряжение

U₀/U = 450/750 В AC



Испытательное напряжение

на жиле: 2,5 кВ ~
 на кабеле: 3 кВ ~



Жила заземления

Всегда с жилой заземления



Температурный диапазон

от -25 до +80 °C
 Макс. температура на жиле + 90 °C

Артикул	Количество жил и сеч. в мм ²	Наружный диаметр, мм	Вес меди кг/км	Вес, кг/км
ÖLFLEX® CHARGE				
74880550	3G2,5+1X0,5	10.1	76.8	155
74880558	3G6+1X0,5	13.2	178	330
74880574	5G2,5+1X0,5	12.8	125	260
74880582	5G6+1X0,5	16	293	460

Термопарные и компенсационные провода, однопарные

С изоляцией из ПВХ, силикона, ФЭП или стекловолокна

Информация

- Поставляются различных конструкций
- НОВИНКА: Термопара типа К

Технические характеристики

- 
Классификация ETIM 5/6
 Обозначение класса ETIM 5.0/6.0: EC000838
 Описание класса ETIM 5.0/6.0: Кабель термокомпенсации
- 
На основе стандарта
 Допустимые отклонения по DIN и IEC соответствуют классу 2
- 
Конструкция жилы
 1,5 мм²: прим. 48 x 0,20 мм
 0,75 мм²: прим. 24 x 0,20 мм
 0,5 мм²: прим. 16 x 0,20 мм
 0,22 мм²: прим. 7 x 0,20 мм
- 
Минимальный радиус изгиба
 без металлической оплётки: 12 x D
 с металлической оплёткой: 15 x D
- 
Температурный диапазон
 (Оболочка и изоляция)
 ПВХ: -5°C до +80°C
 Силикон: -25°C до +180°C
 Стекловолоконно: -25°C до +200°C
 ФЭП: -100°C до +205°C
 Стекловолоконно с медной оплёткой: -25°C до +400°C

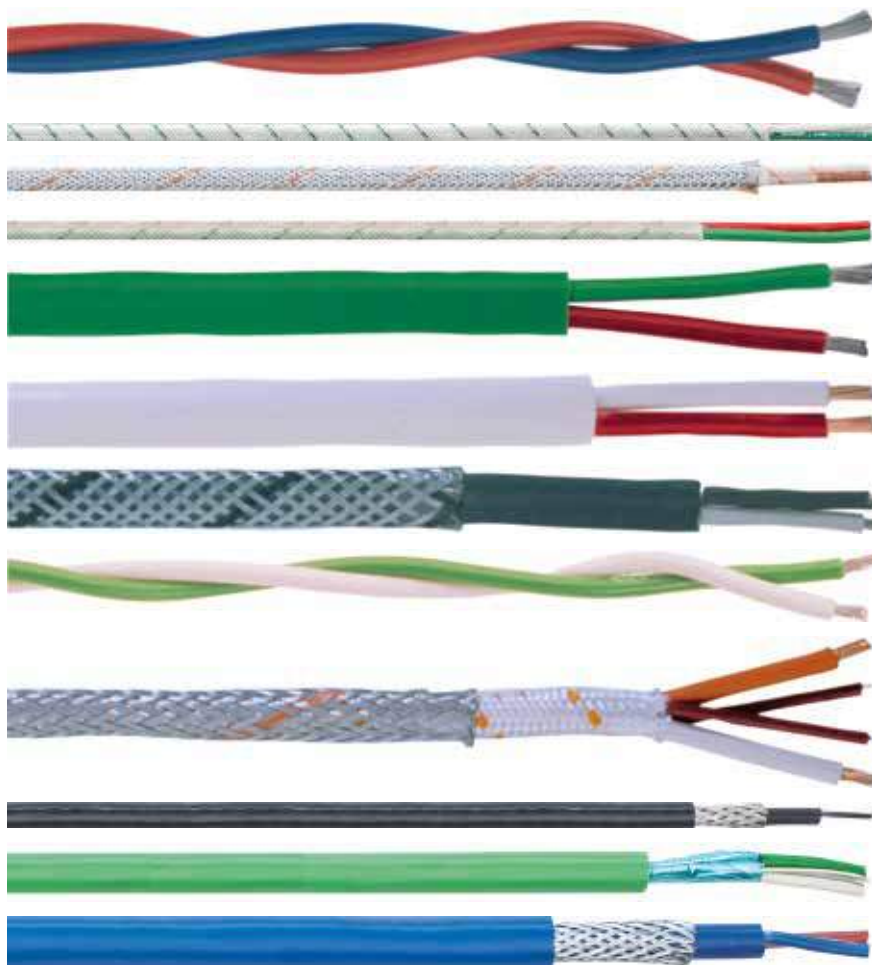

Стандарты / Сертификаты соответствия

- Гибкие, компактные провода
- Для более подробной информации см. приложение T8 и техпаспорт

Области применения

- Позволяет производить измерение температуры там, где бесконтактное измерение невозможно или затруднительно
- В области измерения температуры или управления производственным процессом в сочетании с термоэлементом с оболочкой. Изоляционные материалы следует подбирать с учетом максимальной температуры окружающей среды на соединительной головке термоэлемента.
- Материал жилы (сплавы): Fe/CuNi (LX, JX)
Жилы из тех же материалов, что и термопара
- NiCr/Ni (K, KX, KCA)K и KX типы - жилы и термопара имеют одинаковые материалы
KCA тип: компенсирующие сплавы (для KCA: Fe/CuNi), для жил используются другие материалы чем для термопары
- PtRh/Pt (RCB, SCB) компенсирующие сплавы (для RCB, SCB: Cu/CuNi) для жил используются другие материалы чем для термопары

Стандарты / Сертификаты соответствия

- Цветовая маркировка жил
DIN 43710
Отрицательный провод и оболочка:
Fe/CuNi: синий
NiCr/Ni: зеленый
PtRh/Pt: белый
Положительный провод: красный
IEC 60 584
Положительный провод и оболочка:
Fe/CuNi: черный
NiCr/Ni: зеленый
PtRh/Pt: оранжевый
Отрицательный провод: белый

Конструкция

- Расшифровка аббревиатур:
PVC: Поливинилхлорид
SIL: Силиконовая резина
GL: Стекловолоконно
FEP: Фторированный этилен пропилен
EGL: E- Стекло волокно с медной оплёткой
C: Медный экран
ST: Экран из алюминиевой фольги
S: Стальная оплётка
- Пример конструкции кабеля PVC-PVC-S-PVC:
- изоляция из ПВХ-пластиката
- внутренняя оболочка из ПВХ-пластиката
- оплетка из стальных проволок
- наружная оболочка из ПВХ-пластиката
- Примеры на картинке (сверху вниз):
Fe/CuNi DIN 2x1,5 PVC
NiCr/Ni IEC 2x1,5 GL-GL
PtRh/Pt IEC 2x1,5 GL-GL-S
NiCr/Ni DIN 2x1,5 SIL-GL
NiCr/Ni DIN 2x1,5 PVC-PVC
PtRh/Pt DIN 2x1,5 PVC-PVC
Fe/CuNi IEC 2x1,5 SIL-SIL-S
NiCr/Ni IEC 2x1,5 SIL
PtRh/Pt IEC 2x1,5 SIL-GL-S
Fe/CuNi IEC 2x0,22 PVC-PVC-C-PVC
NiCr/Ni IEC 2x1,5 PVC-ST-PVC
Fe/CuNi DIN 2x1,5 PVC-PVC-S-PVC

Артикул	Обозначение	Термопара	Конструкция	Конструкция кабеля	Количество жил и сеч. в мм ²	Наружный диаметр, мм	Наружные размеры, ширина x высота, мм	Вес, кг/км
Термопарные или компенсационные провода 0,22 мм²								
0151051	KE 9-022 L	Fe/CuNi	DIN LX	PVC-PVC	2 x 0.22	4.0		22
0161051	KE 9-022 L	Fe/CuNi	IEC JX	PVC-PVC	2 x 0.22	4.0		22
0152051	KN 9-022 L	NiCr/Ni	DIN KCA	PVC-PVC	2 x 0.22	4.0		22
0162051	KN 9-022 L	NiCr/Ni	IEC KCA	PVC-PVC	2 x 0.22	4.0		22
0153051	KP 9-022 L	PtRh/Pt	DIN RCB, SCB	PVC-PVC	2 x 0.22	4.0		22
0163051	KP 9-022 L	PtRh/Pt	IEC RCB, SCB	PVC-PVC	2 x 0.22	4.0		22
0151052	KE 5-022 L-CY	Fe/CuNi	DIN LX	PVC-PVC-C-PVC	2 x 0.22	4.9		31
0161052	KE 5-022 L-CY	Fe/CuNi	IEC JX	PVC-PVC-C-PVC	2 x 0.22	4.9		31
0152052	KN 5-022 L-CY	NiCr/Ni	DIN KCA	PVC-PVC-C-PVC	2 x 0.22	4.9		31
0162052	KN 5-022 L-CY	NiCr/Ni	IEC KCA	PVC-PVC-C-PVC	2 x 0.22	4.9		31
0153052	KP 5-022 L-CY	PtRh/Pt	DIN RCB, SCB	PVC-PVC-C-PVC	2 x 0.22	4.9		31
0163052	KP 5-022 L-CY	PtRh/Pt	IEC RCB, SCB	PVC-PVC-C-PVC	2 x 0.22	4.9		31
1161011	KN FEP-SIL	NiCr/Ni	IEC KCA	FEP-SIL	2 x 0.22	3.8		22
1161007	K FEP-C-FEP	NiCr/Ni	IEC K	FEP-C-FEP	2 x 0.22	3.0		22
Термопарный кабель типа K, 0,5 мм								
1161008	K FEP-FEP	NiCr/Ni	IEC K	FEP-FEP овалный	2 x 0.5		2.4 x 1.5	45
1161009	K GL-GL	NiCr/Ni	IEC K	EGL-EGL овалный	2 x 0.5		2.3 x 1.3	45
Термопарные или компенсационные провода 0,5 мм²								
0151030	KE 91 L	Fe/CuNi	DIN LX	PVC-PVC	2 x 0.5	5.4		45
0161030	KE 91 L	Fe/CuNi	IEC JX	PVC-PVC	2 x 0.5	5.4		45
0152040	KN 91 L	NiCr/Ni	DIN KCA	PVC-PVC	2 x 0.5	5.4		45
0162040	KN 91 L	NiCr/Ni	IEC KCA	PVC-PVC	2 x 0.5	5.4		45
0151040	KE 41 L-SIL	Fe/CuNi	DIN LX	SIL-SIL-S овалный	2 x 0.5		6.4 x 4.4	51
0161040	KE 41 L-SIL	Fe/CuNi	IEC JX	SIL-SIL-S овалный	2 x 0.5		6.4 x 4.4	51
0152030	KN 41 L-SIL	NiCr/Ni	DIN KCA	SIL-SIL-S овалный	2 x 0.5		6.4 x 4.4	51
0162030	KN 41 L-SIL	NiCr/Ni	IEC KCA	SIL-SIL-S овалный	2 x 0.5		6.4 x 4.4	51
Термопарные или компенсационные провода 0,75 мм²								
0151035	KE 92 L	Fe/CuNi	DIN LX	PVC-PVC	2 x 0.75	6.0		56
0161035	KE 92 L	Fe/CuNi	IEC JX	PVC-PVC	2 x 0.75	6.0		56
0152045	KN 92 L	NiCr/Ni	DIN KCA	PVC-PVC	2 x 0.75	6.0		56
0162045	KN 92 L	NiCr/Ni	IEC KCA	PVC-PVC	2 x 0.75	6.0		56
0151050	KE 42 L-SIL	Fe/CuNi	DIN LX	SIL-SIL-S овалный	2 x 0.75		6.4 x 4.4	58
0161050	KE 42 L-SIL	Fe/CuNi	IEC JX	SIL-SIL-S овалный	2 x 0.75		6.4 x 4.4	58
0152035	KN 42 L-SIL	NiCr/Ni	DIN KCA	SIL-SIL-S овалный	2 x 0.75		6.4 x 4.4	58
0162035	KN 42 L-SIL	NiCr/Ni	IEC KCA	SIL-SIL-S овалный	2 x 0.75		6.4 x 4.4	58
Типы с изоляцией из ПВХ-пластиката, сеч. 1,5 мм²								
0151001	KE 1 L	Fe/CuNi	DIN LX	ПВХ - пластикат	2 x 1.5	5.4		40
0161001	KE 1 L	Fe/CuNi	IEC JX	ПВХ - пластикат	2 x 1.5	5.4		40
0152001	KN 1 L	NiCr/Ni	DIN KCA	ПВХ - пластикат	2 x 1.5	5.4		40
0162001	KN 1 L	NiCr/Ni	IEC KCA	ПВХ - пластикат	2 x 1.5	5.4		40
0151010	KE 9 L	Fe/CuNi	DIN LX	PVC-PVC круглый	2 x 1.5	7.1		79
0161010	KE 9 L	Fe/CuNi	IEC JX	PVC-PVC круглый	2 x 1.5	7.1		79
0152010	KN 9 L	NiCr/Ni	DIN KCA	PVC-PVC круглый	2 x 1.5	7.1		79
0162010	KN 9 L	NiCr/Ni	IEC KCA	PVC-PVC круглый	2 x 1.5	7.1		79
0154010	KXN 9 L	NiCr/Ni	DIN KX	PVC-PVC круглый	2 x 1.5	7.1		79
0164010	KXN 9 L	NiCr/Ni	IEC KX	PVC-PVC круглый	2 x 1.5	7.1		79
0153010	KP 9 L	PtRh/Pt	DIN RCB, SCB	PVC-PVC круглый	2 x 1.5	7.1		79
0163010	KP 9 L	PtRh/Pt	IEC RCB, SCB	PVC-PVC круглый	2 x 1.5	7.1		79
0151017	KE 12 L	Fe/CuNi	DIN LX	PVC-PVC овалный	2 x 1.5		7.2 x 4.4	69
0161017	KE 12 L	Fe/CuNi	IEC JX	PVC-PVC овалный	2 x 1.5		7.2 x 4.4	69
0152017	KN 12 L	NiCr/Ni	DIN KCA	PVC-PVC овалный	2 x 1.5		7.2 x 4.4	69
0162017	KN 12 L	NiCr/Ni	IEC KCA	PVC-PVC овалный	2 x 1.5		7.2 x 4.4	69
0154011	KE 20 L	Fe/CuNi	DIN LX	PVC-ST-PVC	2 x 1.5	7.6		85
0164011	KE 20 L	Fe/CuNi	IEC JX	PVC-ST-PVC	2 x 1.5	7.6		85
0154012	KN 20 L	NiCr/Ni	DIN KCA	PVC-ST-PVC	2 x 1.5	7.6		85
0164012	KN 20 L	NiCr/Ni	IEC KCA	PVC-ST-PVC	2 x 1.5	7.6		85
0154013	KXN 20 L	NiCr/Ni	DIN KX	PVC-ST-PVC	2 x 1.5	7.6		85
0164013	KXN 20 L	NiCr/Ni	IEC KX	PVC-ST-PVC	2 x 1.5	7.6		85
0154014	KP 20 L	PtRh/Pt	DIN RCB, SCB	PVC-ST-PVC	2 x 1.5	7.6		85
0164014	KP 20 L	PtRh/Pt	IEC RCB, SCB	PVC-ST-PVC	2 x 1.5	7.6		85
0151011	KE 9 L-S	Fe/CuNi	DIN LX	PVC-PVC-S	2 x 1.5	8.0		140
0161011	KE 9 L-S	Fe/CuNi	IEC JX	PVC-PVC-S	2 x 1.5	8.0		140
0152011	KN 9 L-S	NiCr/Ni	DIN KCA	PVC-PVC-S	2 x 1.5	8.0		140
0162011	KN 9 L-S	NiCr/Ni	IEC KCA	PVC-PVC-S	2 x 1.5	8.0		140
0157514	KE 9 L-SY	Fe/CuNi	DIN LX	PVC-PVC-S-PVC	2 x 1.5	10.3		160
0167514	KE 9 L-SY	Fe/CuNi	IEC JX	PVC-PVC-S-PVC	2 x 1.5	10.3		160
0157513	KN 9 L-SY	NiCr/Ni	DIN KCA	PVC-PVC-S-PVC	2 x 1.5	10.3		160
0167513	KN 9 L-SY	NiCr/Ni	IEC KCA	PVC-PVC-S-PVC	2 x 1.5	10.3		160
0157515	KP 9 L-SY	PtRh/Pt	DIN RCB, SCB	PVC-PVC-S-PVC	2 x 1.5	10.3		160
0167515	KP 9 L-SY	PtRh/Pt	IEC RCB, SCB	PVC-PVC-S-PVC	2 x 1.5	10.3		160
С изоляцией из силикона 1,5 мм²								
0151003	KE 1 L-SIL	Fe/CuNi	DIN LX	SIL	2 x 1.5	5.4		40
0161003	KE 1 L-SIL	Fe/CuNi	IEC JX	SIL	2 x 1.5	5.4		40
0152003	KN 1 L-SIL	NiCr/Ni	DIN KCA	SIL	2 x 1.5	5.4		40
0162003	KN 1 L-SIL	NiCr/Ni	IEC KCA	SIL	2 x 1.5	5.4		40
0151022	KE 15 L-SIL	Fe/CuNi	DIN LX	SIL-SIL круглые	2 x 1.5	7.0		76
0161022	KE 15 L-SIL	Fe/CuNi	IEC JX	SIL-SIL круглые	2 x 1.5	7.0		76
0152022	KN 15 L-SIL	NiCr/Ni	DIN KCA	SIL-SIL круглые	2 x 1.5	7.0		76
0162022	KN 15 L-SIL	NiCr/Ni	IEC KCA	SIL-SIL круглые	2 x 1.5	7.0		76
0153022	KP 15 L-SIL	PtRh/Pt	DIN RCB, SCB	SIL-SIL круглые	2 x 1.5	7.0		76
0163022	KP 15 L-SIL	PtRh/Pt	IEC RCB, SCB	SIL-SIL круглые	2 x 1.5	7.0		76
0151023	KE 15 L-SIL-S	Fe/CuNi	DIN LX	SIL-SIL-S круглые	2 x 1.5	7.8		105
0161023	KE 15 L-SIL-S	Fe/CuNi	IEC JX	SIL-SIL-S круглые	2 x 1.5	7.8		105
0152023	KN 15 L-SIL-S	NiCr/Ni	DIN KCA	SIL-SIL-S круглые	2 x 1.5	7.8		105

Артикул	Обозначение	Термопара	Конструкция	Конструкция кабеля	Количество жил и сеч. в мм ²	Наружный диаметр, мм	Наружные размеры, ширина x высота, мм	Вес, кг/км
0162023	KN 15 L-SIL-S	NiCr/Ni	IEC KCA	SIL-SIL-S круглые	2 x 1.5	7.8		105
0153023	KP 15 L-SIL-S	PtRh/Pt	DIN RCB, SCB	SIL-SIL-S круглые	2 x 1.5	7.8		105
0163023	KP 15 L-SIL-S	PtRh/Pt	IEC RCB, SCB	SIL-SIL-S круглые	2 x 1.5	7.8		105
0151007	KE 4 L-SIL-S	Fe/CuNi	DIN LX	SIL-SIL-S овальный	2 x 1.5		8.0 x 5.2	85
0161007	KE 4 L-SIL-S	Fe/CuNi	IEC JX	SIL-SIL-S овальный	2 x 1.5		8.0 x 5.2	85
0152007	KN 4 L-SIL-S	NiCr/Ni	DIN KCA	SIL-SIL-S овальный	2 x 1.5		8.0 x 5.2	85
0162007	KN 4 L-SIL-S	NiCr/Ni	IEC KCA	SIL-SIL-S овальный	2 x 1.5		8.0 x 5.2	85
0153007	KP 4 L-SIL-S	PtRh/Pt	DIN RCB, SCB	SIL-SIL-S овальный	2 x 1.5		8.0 x 5.2	85
0163007	KP 4 L-SIL-S	PtRh/Pt	IEC RCB, SCB	SIL-SIL-S овальный	2 x 1.5		8.0 x 5.2	85
0151019	KE 13 L-SIL	Fe/CuNi	DIN LX	SIL-GL овальный	2 x 1.5		6.0 x 3.3	50
0161019	KE 13 L-SIL	Fe/CuNi	IEC JX	SIL-GL овальный	2 x 1.5		6.0 x 3.3	50
0152019	KN 13 L-SIL	NiCr/Ni	DIN KCA	SIL-GL овальный	2 x 1.5		6.0 x 3.3	50
0162019	KN 13 L-SIL	NiCr/Ni	IEC KCA	SIL-GL овальный	2 x 1.5		6.0 x 3.3	50
0153019	KP 13 L-SIL	PtRh/Pt	DIN RCB, SCB	SIL-GL овальный	2 x 1.5		6.0 x 3.3	50
0151015	KE 11 L-SIL-S	Fe/CuNi	DIN LX	SIL-GL-S	2 x 1.5	6.7		82
0161015	KE 11 L-SIL-S	Fe/CuNi	IEC JX	SIL-GL-S	2 x 1.5	6.7		82
0152015	KN 11 L-SIL-S	NiCr/Ni	DIN KCA	SIL-GL-S	2 x 1.5	6.7		82
0162015	KN 11 L-SIL-S	NiCr/Ni	IEC KCA	SIL-GL-S	2 x 1.5	6.7		82
0153015	KP 11 L-SIL-S	PtRh/Pt	DIN RCB, SCB	SIL-GL-S	2 x 1.5	6.7		82
0163015	KP 11 L-SIL-S	PtRh/Pt	IEC RCB, SCB	SIL-GL-S	2 x 1.5	6.7		82
1161012	KP 11 L-SIL-S	NiCr/Ni	IEC KCA	SIL-GL-S овальный	2 x 1.5		6.8 x 4.1	82
Провода с изоляцией из стеклонити 1,5 мм²								
0151005	KE 3 L	Fe/CuNi	DIN LX	GL-GL овальный	2 x 1.5		5.1 x 2.7	64
0161005	KE 3 L	Fe/CuNi	IEC JX	GL-GL овальный	2 x 1.5		5.1 x 2.7	64
0152005	KN 3 L	NiCr/Ni	DIN KCA	GL-GL овальный	2 x 1.5		5.1 x 2.7	64
0162005	KN 3 L	NiCr/Ni	IEC KCA	GL-GL овальный	2 x 1.5		5.1 x 2.7	64
0153005	KP 3 L	PtRh/Pt	DIN RCB, SCB	GL-GL овальный	2 x 1.5		5.1 x 2.7	64
0163005	KP 3 L	PtRh/Pt	IEC RCB, SCB	GL-GL овальный	2 x 1.5		5.1 x 2.7	64
0151006	KE 4 L-S	Fe/CuNi	DIN LX	GL-GL-S овальный	2 x 1.5		5.9 x 3.7	87
0161006	KE 4 L-S	Fe/CuNi	IEC JX	GL-GL-S овальный	2 x 1.5		5.9 x 3.7	87
0152006	KN 4 L-S	NiCr/Ni	DIN KCA	GL-GL-S овальный	2 x 1.5		5.9 x 3.7	87
0162006	KN 4 L-S	NiCr/Ni	IEC KCA	GL-GL-S овальный	2 x 1.5		5.9 x 3.7	87
0153006	KP 4 L-S	PtRh/Pt	DIN RCB, SCB	GL-GL-S овальный	2 x 1.5		5.9 x 3.7	87
0163006	KP 4 L-S	PtRh/Pt	IEC RCB, SCB	GL-GL-S овальный	2 x 1.5		5.9 x 3.7	87

Термопарные и компенсационные провода, многопарные

С ПВХ-изоляцией, с/без армирования из стальных проволок или экрана из фольги



Информация

- Типы SY - армирование для защиты от механических нагрузок, Типы ST - экранирование для защиты от электромагнитных помех

Конструкция

- Типы Y:
 - гибкие жилы
 - изоляция PVC (ПВХ-пластикат)
 - повивная скрутка жил
 - наружная оболочка PVC (ПВХ-пластикат)
- Типы SY:
 - конструкция как тип Y
 - оплётка из оцинкованных стальных проволок
 - наружная оболочка из ПВХ-пластиката
- Типы ST:
 - конструкция как тип Y
 - парная скрутка жил, общая скрутка пар
 - экран из алюминиевой фольги + контактная проволока
 - оболочка из ПВХ-пластиката
- Пример конструкции кабеля PVC-PVC-S-PVC:
 - изоляция из ПВХ-пластиката
 - внутренняя оболочка из ПВХ-пластиката
 - оплётка из стальных проволок
 - наружная оболочка из ПВХ-пластиката

- Пример конструкции кабеля PVC-ST-PVC:
 - изоляция из ПВХ-пластиката
 - статический экран
 - наружная оболочка из ПВХ пластиката
- Цветовая маркировка жил
 - DIN 437 10
 - Отрицательный провод и оболочка: Fe/CuNi: синий NiCr/Ni: зеленый PtRh/Pt: белый
 - Положительный провод: красный IEC 60 584
 - Положительный провод и оболочка: Fe/CuNi: черный NiCr/Ni: зеленый PtRh/Pt: оранжевый
 - Отрицательный провод: белый
- Термопарные провода обозначаются буквой X напр. JX (Fe/CuNi)
- Компенсационные провода обозначаются буквой C напр. KCA (NiCr/Ni)

Технические характеристики

- Классификация ETIM 5/6**
 Обозначение класса ETIM 5.0/6.0: EC000838
 Описание класса ETIM 5.0/6.0: Кабель термокомпенсации
- Маркировка жил**
 От 4 жил попарно с номерами (1-1, 2-2, 3-3, 4-4 и т. д.)
- На основе стандарта**
 Допустимые отклонения по DIN и IEC соответствуют классу 2
- Конструкция жилы**
 48 x 0,20 мм
- Минимальный радиус изгиба**
 Подвижное применение: 12,5 x D
 Тип SY с оплёткой из стальных проволок: 15 x D
 Тип ST с экраном из фольги: 15 x D
- Температурный диапазон**
 (Оболочка и изоляция)
 Подвижное применение: -5°C до +80°C
 Неподвижное применение: от -40 до +80°C

Артикул	Термопара	Конструкция	Конструкция кабеля	Количество жил и сеч. в мм ²	Наружный диаметр, мм	Вес, кг/км
Тип Y без оплётки из стальных проволок						
0155001	Fe/CuNi	DIN-LX	PVC-PVC	4 x 1.5	8.2	130
0165001	Fe/CuNi	IEC-JX	PVC-PVC	4 x 1.5	8.2	130
0156001	NiCr/Ni	DIN-KCA	PVC-PVC	4 x 1.5	8.2	130
0166001	NiCr/Ni	IEC-KCA	PVC-PVC	4 x 1.5	8.2	130
0157001	PtRh/Pt	DIN-RCB/SCB	PVC-PVC	4 x 1.5	8.2	130
0167001	PtRh/Pt	IEC-RCB/SCB	PVC-PVC	4 x 1.5	8.2	130
0155002	Fe/CuNi	DIN-LX	PVC-PVC	6 x 1.5	10.2	200
0165002	Fe/CuNi	IEC-JX	PVC-PVC	6 x 1.5	10.2	200
0156002	NiCr/Ni	DIN-KCA	PVC-PVC	6 x 1.5	10.2	200
0166002	NiCr/Ni	IEC-KCA	PVC-PVC	6 x 1.5	10.2	200
0157002	PtRh/Pt	DIN-RCB/SCB	PVC-PVC	6 x 1.5	10.2	200
0167002	PtRh/Pt	IEC-RCB/SCB	PVC-PVC	6 x 1.5	10.2	200
0155003	Fe/CuNi	DIN-LX	PVC-PVC	8 x 1.5	11.2	238
0165003	Fe/CuNi	IEC-JX	PVC-PVC	8 x 1.5	11.2	238
0156003	NiCr/Ni	DIN-KCA	PVC-PVC	8 x 1.5	11.2	238
0166003	NiCr/Ni	IEC-KCA	PVC-PVC	8 x 1.5	11.2	238
0155005	Fe/CuNi	DIN-LX	PVC-PVC	12 x 1.5	13.3	335
0165005	Fe/CuNi	IEC-JX	PVC-PVC	12 x 1.5	13.3	335
0155007	Fe/CuNi	DIN-LX	PVC-PVC	16 x 1.5	15.0	447
0165007	Fe/CuNi	IEC-JX	PVC-PVC	16 x 1.5	15.0	447
0156007	NiCr/Ni	DIN-KCA	PVC-PVC	16 x 1.5	15.0	447
0166007	NiCr/Ni	IEC-KCA	PVC-PVC	16 x 1.5	15.0	447
0155010	Fe/CuNi	DIN-LX	PVC-PVC	24 x 1.5	19.0	555
0165010	Fe/CuNi	IEC-JX	PVC-PVC	24 x 1.5	19.0	555
0156010	NiCr/Ni	DIN-KCA	PVC-PVC	24 x 1.5	19.0	555
0166010	NiCr/Ni	IEC-KCA	PVC-PVC	24 x 1.5	19.0	555

Артикул	Термопара	Конструкция	Конструкция кабеля	Количество жил и сеч. в мм ²	Наружный диаметр, мм	Вес, кг/км
Тип SY с оплёткой из стальных проволочек						
0155501	Fe/CuNi	DIN-LX	PVC-PVC-S-PVC	4 x 1.5	11.4	240
0165501	Fe/CuNi	IEC-JX	PVC-PVC-S-PVC	4 x 1.5	11.4	240
0156501	NiCr/Ni	DIN-KCA	PVC-PVC-S-PVC	4 x 1.5	11.4	240
0166501	NiCr/Ni	IEC-KCA	PVC-PVC-S-PVC	4 x 1.5	11.4	240
0157501	PtRh/Pt	DIN-RCB/SCB	PVC-PVC-S-PVC	4 x 1.5	11.4	240
0167501	PtRh/Pt	IEC-RCB/SCB	PVC-PVC-S-PVC	4 x 1.5	11.4	240
0155502	Fe/CuNi	DIN-LX	PVC-PVC-S-PVC	6 x 1.5	13.0	355
0165502	Fe/CuNi	IEC-JX	PVC-PVC-S-PVC	6 x 1.5	13.0	355
0156502	NiCr/Ni	DIN-KCA	PVC-PVC-S-PVC	6 x 1.5	13.0	355
0166502	NiCr/Ni	IEC-KCA	PVC-PVC-S-PVC	6 x 1.5	13.0	355
0157502	PtRh/Pt	DIN-RCB/SCB	PVC-PVC-S-PVC	6 x 1.5	13.0	355
0167502	PtRh/Pt	IEC-RCB/SCB	PVC-PVC-S-PVC	6 x 1.5	13.0	355
0155503	Fe/CuNi	DIN-LX	PVC-PVC-S-PVC	8 x 1.5	13.8	410
0165503	Fe/CuNi	IEC-JX	PVC-PVC-S-PVC	8 x 1.5	13.8	410
0156503	NiCr/Ni	DIN-KCA	PVC-PVC-S-PVC	8 x 1.5	13.8	410
0166503	NiCr/Ni	IEC-KCA	PVC-PVC-S-PVC	8 x 1.5	13.8	410
0155505	Fe/CuNi	DIN-LX	PVC-PVC-S-PVC	12 x 1.5	17.9	550
0165505	Fe/CuNi	IEC-JX	PVC-PVC-S-PVC	12 x 1.5	17.9	550
0156505	NiCr/Ni	DIN-KCA	PVC-PVC-S-PVC	12 x 1.5	17.9	550
0166505	NiCr/Ni	IEC-KCA	PVC-PVC-S-PVC	12 x 1.5	17.9	550
0155507	Fe/CuNi	DIN-LX	PVC-PVC-S-PVC	16 x 1.5	19.4	730
0165507	Fe/CuNi	IEC-JX	PVC-PVC-S-PVC	16 x 1.5	19.4	730
0155510	Fe/CuNi	DIN-LX	PVC-PVC-S-PVC	24 x 1.5	23.8	847
0165510	Fe/CuNi	IEC-JX	PVC-PVC-S-PVC	24 x 1.5	23.8	847
Тип ST со статическим общим экраном						
0158500	Fe/CuNi	DIN-LX	PVC-ST-PVC	2 x 2 x 1.5	11.4	145
0168500	Fe/CuNi	IEC-JX	PVC-ST-PVC	2 x 2 x 1.5	11.4	145
0158501	NiCr/Ni	DIN-KCA	PVC-ST-PVC	2 x 2 x 1.5	11.4	145
0168501	NiCr/Ni	IEC-KCA	PVC-ST-PVC	2 x 2 x 1.5	11.4	145
0158503	Fe/CuNi	DIN-LX	PVC-ST-PVC	4 x 2 x 1.5	13.7	257
0168503	Fe/CuNi	IEC-JX	PVC-ST-PVC	4 x 2 x 1.5	13.7	257
0158504	NiCr/Ni	DIN-KCA	PVC-ST-PVC	4 x 2 x 1.5	13.7	257
0168504	NiCr/Ni	IEC-KCA	PVC-ST-PVC	4 x 2 x 1.5	13.7	257
0158506	Fe/CuNi	DIN-LX	PVC-ST-PVC	8 x 2 x 1.5	18.3	469
0168506	Fe/CuNi	IEC-JX	PVC-ST-PVC	8 x 2 x 1.5	18.3	469
0158507	NiCr/Ni	DIN-KCA	PVC-ST-PVC	8 x 2 x 1.5	18.3	469
0168507	NiCr/Ni	IEC-KCA	PVC-ST-PVC	8 x 2 x 1.5	18.3	469
0158509	Fe/CuNi	DIN-LX	PVC-ST-PVC	12 x 2 x 1.5	22.2	573
0168509	Fe/CuNi	IEC-JX	PVC-ST-PVC	12 x 2 x 1.5	22.2	573
0158510	NiCr/Ni	DIN-KCA	PVC-ST-PVC	12 x 2 x 1.5	22.2	573
0168510	NiCr/Ni	IEC-KCA	PVC-ST-PVC	12 x 2 x 1.5	22.2	573

Для подъёмно-транспортного оборудования





ÖLFLEX® CRANE NSHTÖU

Кабели для намотки/размотки на барабан для легких/средних механических нагрузок

Информация

- Износостойкие
- Пригоден для применения вне помещений
- В оболочку интегрирована защитная оплётка



Преимущества

- Кабели для применения в качестве троссов, для условий эксплуатации, где необходимо принудительное перематывание, или для применения в буксируемых кабельных цепях
- Защитная оплётка предотвращает перекручивание кабеля и возникновение эффекта «штопорение»

Области применения

- Кабели предназначены для эксплуатации в подъемниках, конвейерах и транспортерах
- Намотка/размотка на барабан при эксплуатации без принудительного перематывания
- В помещениях с сухой или влажной средой, при наружной прокладке, или не более 2 недель обеспечения непрерывной работы в системах промышленного водоснабжения,
- Соблюдайте, пожалуйста, рекомендации по применению кабелей ÖLFLEX® CRANE и ÖLFLEX® LIFT, указанные в приложении к каталогу, см. таблицу А3
- Соблюдайте, пожалуйста, рекомендации по монтажу кабелей ÖLFLEX® CRANE, указанные в технической таблице Т4 приложения к каталогу; для кабелей ÖLFLEX® LIFT - см. техническую таблицу Т5 приложения к каталогу

Характеристики

- Не поддерживают горение в соответствии с IEC 60332-1-2
- Маслостойкие в соответствии с IEC 60811-404
- Хорошая химическая, термическая и механическая стойкость
- Стойкие к УФ-лучам

Стандарты / Сертификаты соответствия

- <VDE> Сертификация типа кабеля NSHTÖU на соответствие согласно VDE 0250-814
- Соответствует требованиям TP TC 004/2011
- Соответствует требованиям TP о ПБ №123-ФЗ,ГОСТ 31565-2012 ПРГО 1

Конструкция

- Жилы из лужёных медных проволок
- Изоляция жил: резиновая смесь типа 3GI3
- В наружной оболочке интегрирована упрочняющая оплётка из синтетических нитей
- Наружная оболочка из резиновой смеси, тип 5GM3

Технические характеристики

- Классификация ETIM 5/6**
Обозначение класса ETIM 5.0/6.0: EC000057
Описание класса ETIM 5.0/6.0: Силовой кабель
- Маркировка жил**
До 5 жил: по VDE 0293-308 (табл. Т9 в приложении)
От 6 жил: черные с белой цифровой маркировкой
- Конструкция жилы**
из тонких медных проволок кл. гибкости 5 по VDE 0295/ IEC 60228
- Минимальный радиус изгиба**
Подвижное применение:
кабели с наружным диаметром < 21,5 мм: 5 x D
> 21,5 мм: 6,25 x D
- Номинальное напряжение**
U₀/U: 600/1000 В
- Испытательное напряжение**
4000 В
- Жила заземления**
G = с ж/з жилой заземления
X = без жилы заземления
- Допустимая токовая нагрузка**
VDE 0298 ч. 4
- Температурный диапазон**
Подвижное применение:
от -25 до +80°C

Артикул	Количество жил и сеч. в мм ²	Наружный диаметр, мм	Вес меди кг/км	Вес, кг/км
ÖLFLEX® CRANE NSHTÖU				
0043006	3 G 1.5	14	43.2	190
00430053	4 G 1.5	14.8	57.6	220
00430073	5 G 1.5	15.7	72	260
0043008	7 G 1.5	18.2	100.8	380
0043009	12 G 1.5	23.9	172.8	720
0043010	18 G 1.5	23.9	259.2	770
0043011	24 G 1.5	27.1	345.6	1000
0043012	30 G 1.5	30.2	432	1320
0043013	3 G 2.5	15.5	72	250
00430303	4 G 2.5	16.9	96	330
00430143	5 G 2.5	18	120	390
0043015	7 G 2.5	20.6	168	510
0043016	12 G 2.5	27.4	288	970
0043017	18 G 2.5	27.4	432	1100

Артикул	Количество жил и сеч. в мм ²	Наружный диаметр, мм	Вес меди кг/км	Вес, кг/км
0043018	24 G 2.5	31.6	576	1450
0043019	30 G 2.5	36.3	720	1950
00430203	4 G 4	18.4	153.6	440
00430333	5 G 4	19.6	192	520
00430213	4 G 6	19.8	230.4	530
00430343	5 G 6	21.7	288	690
00430223	4 G 10	23.4	384	830
00430003	5 G 10	25.2	480	1000
00430233	4 G 16	25.5	614.4	1170
00430323	5 G 16	27.5	768	1400
00430243	4 G 25	32.6	960	1830
00430253	4 G 35	34.8	1344	2280
00430263	4 G 50	40.6	1920	3220
00430283	4 G 70	44.8	2688	4200
00430293	4 G 95	51.2	3648	5530

Аналогичная продукция

- ÖLFLEX® CRANE VS (N)SHTÖU см. страницу 170
- ÖLFLEX® CRANE PUR см. страницу 171

Аксессуары

- KNIPEX ножницы с храповым механизмом см. страницу 980
- STAR STRIP Инструмент для удаления оболочки см. страницу 985
- КТ Резак для кабеля с трещоткой



ÖLFLEX® CRANE VS (N)SHTÖU

Кабели для намотки/размотки на барабан для средних/тяжелых механических нагрузок



Информация

- Конструкция с усиленной наружной оболочкой
- Центральный несущий сердечник, прочный на разрыв
- Для экстремальных растягивающих нагрузок

Преимущества

- Центральный силовой элемент принимает на себя воздействующие растягивающие усилия. Возможны большие длины подвешивания, намотка/размотка на барабан, изменение направления.
- Выдерживают воздействие дополнительных растягивающих усилий, возникающих при намотке кабеля на барабан или перематке через ролики
- Защитная оплетка предотвращает перекручивание кабеля и возникновение эффекта «штопорение»

Области применения

- Кабели предназначены для эксплуатации в подъемниках, конвейерах и транспортерах
- Для условий эксплуатации, где необходима намотка или размотка кабелей на барабан, где необходимо принудительное перематывание через ролики
- В помещениях с сухой или влажной средой, при наружной прокладке, или не более 2 недель обеспечения непрерывной работы в системах промышленного водоснабжения,
- Соблюдайте, пожалуйста, рекомендации по применению кабелей ÖLFLEX® CRANE и ÖLFLEX® LIFT, указанные в приложении к каталогу, см. таблицу A3

- Соблюдайте, пожалуйста, рекомендации по монтажу кабелей ÖLFLEX® CRANE, указанные в технической таблице T4 приложения к каталогу; для кабелей ÖLFLEX® LIFT – см. техническую таблицу T5 приложения к каталогу

Характеристики

- Не поддерживают горение в соответствии с IEC 60332-1-2
- Маслостойкие в соответствии с IEC 60811-404
- Хорошая химическая, термическая и механическая стойкость

Стандарты / Сертификаты соответствия

- На основе стандарта VDE 0250-814 (NSHTÖU)
- Соответствует требованиям TP TC 004/2011
- Соответствует требованиям TP о ПБ №123-ФЗ, ГОСТ 31565-2012 ПРГО 1

Конструкция

- Жилы из лужёных медных проволок
- Изоляция жил: резиновая смесь типа 3GI3
- Центральный несущий сердечник
- В наружной оболочке интегрирована упрочняющая оплетка из синтетических нитей
- Наружная оболочка из резиновой смеси, тип 5GM5

Технические характеристики

Классификация ETIM 5/6
 Обозначение класса ETIM 5.0/6.0: EC000057
 Описание класса ETIM 5.0/6.0: Силовой кабель

Маркировка жил
 До 5 жил: по VDE 0293-308 (табл. T9 в приложении)
 От 6 жил: черные с белой цифровой маркировкой

Конструкция жилы
 из тонких медных проволок кл. гибкости 5 по VDE 0295/ IEC 60228

Минимальный радиус изгиба
 Подвижное применение: 7,5 x D

Номинальное напряжение
 U_0/U : 600/1000 В

Испытательное напряжение
 3000 В

Жила заземления
 G = с ж/з жилой заземления
 X = без жилы заземления

Допустимая токовая нагрузка
 VDE 298 ч. 4

Температурный диапазон
 Подвижное применение:
 от -25 до +80 °C

Артикул	Количество жил и сеч. в мм ²	Наружный диаметр, мм	Разрывная прочность, Н	Вес меди кг/км	Вес, кг/км
ÖLFLEX® CRANE VS (N)SHTÖU					
0044008	7 G 1.5	18.8	2000	100.8	430
0044009	12 G 1.5	25.3	2000	172.8	820
0044010	18 G 1.5	25.3	2000	259.2	930
0044011	24 G 1.5	30.1	2000	345.6	1260
0044036	36 G 1.5	34	2000	518.4	1650
0044015	7 G 2.5	21.6	2000	168	630
0044016	12 G 2.5	29.4	2000	288	1150
00440333	5 G 4	19.6	2000	192	510
00440223	4 G 10	23.4	2000	384	830
00440233	4 G 16	25.5	2000	614.4	1170
00440323	5 G 16	27.5	2400	768	1400
00440243	4 G 25	32.6	3000	960	1850
00440253	4 G 35	34.8	4000	1344	2250
00440263	4 G 50	40.6	6000	1920	3200
00440283	4 G 70	44.8	8000	2688	4200
00440293	4 G 95	51.2	11000	3648	5550

Аналогичная продукция

- ÖLFLEX® CRANE NSHTÖU см. страницу 169
- ÖLFLEX® CRANE PUR см. страницу 171

Аксессуары

- KNIPEX ножницы с храповым механизмом см. страницу 980
- EASY STRIP Инструмент для удаления изоляции см. страницу 988
- V 1311-A Опрессовочный инструмент, гидравлический см. страницу 1014
- STAR STRIP Инструмент для удаления оболочки см. страницу 985
- KT Резак для кабеля с трещоткой
- PVL 1300 опрессовочный инструмент, работает от аккумулятора см. страницу 1015



ÖLFLEX® CRANE PUR

Кабели для намотки/размотки на барабан для легких/средних/тяжелых механических нагрузок

Информация

- Для многостороннего применения, подвижное применение до -40°C
- Оптимальный диаметр и вес
- Без галогенов

Преимущества

- Значительно меньший наружный диаметр и вес по сравнению с обычными кабелями в резиновой оболочке, экономия места для монтажа
- Экономия за счёт использования меньших барабанов, меньших изгибов и приводных двигателей
- Выдерживают воздействие дополнительных растягивающих усилий, возникающих при намотке кабеля на барабан или перемотке через ролики
- Центральный силовой элемент принимает на себя воздействующие растягивающие усилия. Возможны большие длины подвешивания, намотка/размотка на барабан, изменение направления.
- Защитная оплетка предотвращает перекручивание кабеля и возникновение эффекта «штопорение»

Области применения

- Кабели предназначены для эксплуатации в подъемниках, конвейерах и транспортерах
- Для условий эксплуатации, где необходима намотка или размотка кабелей на барабан, где необходимо принудительное перематывание через ролики
- В помещениях с сухой или влажной средой, при наружной прокладке, или не более 2 недель обеспечения непрерывной работы в системах промышленного водоснабжения,



- Соблюдайте, пожалуйста, рекомендации по применению кабелей ÖLFLEX® CRANE и ÖLFLEX® LIFT, указанные в приложении к каталогу, см. таблицу А3
- Соблюдайте, пожалуйста, рекомендации по монтажу кабелей ÖLFLEX® CRANE, указанные в технической таблице Т4 приложения к каталогу; для кабелей ÖLFLEX® LIFT - см. техническую таблицу Т5 приложения к каталогу

Характеристики

- Без галогенов, не распространяют горение в соответствии с IEC 60332-1-2
- Маслостойкие в соответствии с IEC 60811-404
- Хорошая химическая, термическая и механическая стойкость

Стандарты / Сертификаты соответствия

- Соответствует требованиям ТР ТС 004/2011
- Соответствует требованиям ТР о ПБ №123-ФЗ,ГОСТ 31565-2012 ПРГО 1

Конструкция

- Жилы из лужёных медных проволок
- Изоляция жил: термопластичный эластомер
- Центральный несущий сердечник
- В наружной оболочке интегрирована упрочняющая оплётка из синтетических нитей
- Наружная оболочка из безгалогеновой полиуретановой смеси

Технические характеристики

- Классификация ETIM 5/6**
Обозначение класса ETIM 5.0/6.0: EC000057
Описание класса ETIM 5.0/6.0: Силовой кабель
- Маркировка жил**
До 5 жил: по VDE 0293-308 (табл. Т9 в приложении)
От 6 жил: черные с белой цифровой маркировкой
- Конструкция жилы**
Жилы из тончайших медных проволок по VDE 0295, кл. гибкости 6/ IEC 60228 кл. гибкости 6
- Минимальный радиус изгиба**
Подвижное применение: 7,5 x D
- Номинальное напряжение**
U₀/U: 600/1000 В
- Испытательное напряжение**
4000 В
- Жила заземления**
G = с ж/з жилой заземления
X = без жилы заземления
- Допустимая токовая нагрузка**
VDE 298 ч. 4
- Температурный диапазон**
Подвижное применение: от -40°C до +80°C

Артикул	Количество жил и сеч. в мм ²	Наружный диаметр, мм	Разрывная прочность, Н	Вес меди кг/км	Вес, кг/км
ÖLFLEX® CRANE PUR					
0045207	4 G 1.5	10.9	500	57.6	169
0045209	5 G 1.5	11.6	1000	72	197
0045210	7 G 1.5	12.9	2500	100.8	239
0045211	12 G 1.5	17.6	2500	172.8	401
0045212	18 G 1.5	17.5	2500	259.2	507
0045213	24 G 1.5	20.7	2500	345.6	673
0045215	30 G 1.5	28.9	3000	432	1100
0045214	36 G 1.5	31.4	3000	518.4	1350
0045216	4 G 2.5	12.2	500	96	227
0045218	5 G 2.5	13.2	2000	120	274
0045220	7 G 2.5	15.4	3000	168	358
0045221	12 G 2.5	21.6	3000	288	619
0045222	18 G 2.5	21.5	3000	432	793
0045223	24 G 2.5	25.5	3000	576	1123
0045224	30 G 2.5	34.7	3000	720	1641

Артикул	Количество жил и сеч. в мм ²	Наружный диаметр, мм	Разрывная прочность, Н	Вес меди кг/км	Вес, кг/км
0045225	4 G 4	14.3	1000	153.6	341
0045227	5 G 4	15.5	2000	192	411
0045228	4 G 6	16.6	1500	230.4	457
0045229	5 G 6	17.7	2000	288	538
0045235	7 G 6	21.5	2500	403	750
0045230	4 G 10	19.2	2000	384	674
0045237	5 G 10	21.6	2500	480	825
0045231	4 G 16	22.2	2500	614.4	966
0045238	5 G 16	25.6	3500	768	1222
0045232	4 G 25	27.6	3500	960	1506
0045233	4 G 35	31	4500	1344	2004
0045234	4 G 50	36.1	6000	1920	2838
0045240	3x25+3G6	25.7	2000	892.8	1380
0045241	3x35+3G6	27.6	2500	1180.8	1695
0045242	3x50+3G10	32.1	3500	1728	2307

Аналогичная продукция

- ÖLFLEX® CRANE NSHTÖU см. страницу 169
- ÖLFLEX® CRANE VS (N)SHTÖU см. страницу 170

Аксессуары

- KNIPEX ножницы с храповым механизмом см. страницу 980
- EASY STRIP Инструмент для удаления изоляции см. страницу 988
- КТ Резак для кабеля с трещоткой



ÖLFLEX® CRANE

Кабели в резиновой оболочке, особо гибкие, стойкие к атмосферным влияниям, с несущим элементом



Информация

- Пригоден для применения вне помещений
- Самонесущий
- Также для применения в буксируемых кабельных цепях и кабельных тележках

Преимущества

- Для экстремальных условий эксплуатации, стойкие к атмосферным влияниям
- Особо гибкие благодаря жилам высокого класса гибкости
- Кабели с макс. числом жил до 24 могут применяться для прокладки в буксируемых кабельных цепях

Области применения

- Предназначены для применения во всех машинах и оборудовании, которые постоянно подвергаются воздействию суровых погодных условий
- Подходят для использования с особыми требованиями эксплуатации, например, не менее 2 недель подряд в технической или морской воде
- Соблюдайте, пожалуйста, рекомендации по применению кабелей ÖLFLEX® CRANE и ÖLFLEX® LIFT, указанные в приложении к каталогу, см. таблицу A3
- Соблюдайте, пожалуйста, рекомендации по монтажу кабелей ÖLFLEX® CRANE, указанные в технической таблице T4 приложения к каталогу; для кабелей ÖLFLEX® LIFT - см. техническую таблицу T5 приложения к каталогу
- Для особо гибкого применения соблюдайте рекомендации по монтажу кабелей ÖLFLEX® FD в буксируемых кабельных цепях, см. табл. T3 в приложении к каталогу

Характеристики

- Не поддерживают горение в соответствии с IEC 60332-1-2
- Кабели не предназначены для растягивающих нагрузок в ходе принудительного наматывания на барабаны или перематывания через ролики под нагрузкой.
- Предел прочности на разрыв несущего сердечника см. в таблице
- Кабели должны монтироваться так, чтобы несущий сердечник принимал на себя воздействие растягивающих усилий
- Необходимая гибкость жил не должна нарушаться захватами

Стандарты / Сертификаты соответствия

- На основе стандарта VDE 0250
- Соответствует требованиям TP TC 004/2011
- Соответствует требованиям TP о ПБ №123-ФЗ, ГОСТ 31565-2012 ПРГО 1

Конструкция

- Жилы из лужёных медных проволок
- Изоляция жил: резиновая смесь
- Специальный несущий сердечник для защиты кабеля от растягивающих нагрузок
- Наружная оболочка: резиновая смесь, тип EM 2

Технические характеристики

- Классификация ETIM 5/6**
Обозначение класса ETIM 5.0/6.0: EC001578
Описание класса ETIM 5.0/6.0: Гибкий кабель
- Маркировка жил**
До 5 жил: по VDE 0293-308 (табл. T9 в приложении)
От 6 жил: черные с белой цифровой маркировкой
- Конструкция жилы**
0,15 мм диаметр проволок для сеч. 1,0 мм²
0,20 мм диаметр проволоки для сеч. от 1,5 мм²
- Минимальный радиус изгиба**
Подвижное применение: 12,5 x D
Неподвижное применение: 6 x D
- Номинальное напряжение**
U₀/U: 300/500 В
- Испытательное напряжение**
3000 В
- Жила заземления**
G = с ж/з жилой заземления
X = без жилы заземления
- Температурный диапазон**
Подвижное применение: от -25 до +80 °C
Неподвижное применение: от -40 до +80 °C

Артикул	Количество жил и сеч. в мм ²	Наружный диаметр, мм	Разрывная прочность, Н	Вес меди кг/км	Вес, кг/км
ÖLFLEX® CRANE					
0039001	2 X 1,0	7.4	300	19.2	89
0039002	3 G 1,0	8.3	300	28.8	106
00390033	4 G 1,0	8.9	300	38.4	127
00390043	5 G 1,0	10.4	300	48	149
0039107	7 G 1,0	12.9	300	67.2	206
0039109	9 G 1,0	14.4	300	86.4	281
0039054	12 G 1,0	18.5	360	115.2	422
0039055	18 G 1,0	19.2	540	172.8	451
0039056	24 G 1,0	22.1	720	230.4	646
0039057	36 G 1,0	26.1	1080	345.6	863
0039017	2 X 1,5	8	300	28.8	108
0039018	3 G 1,5	8.7	300	43.2	128
00390193	4 G 1,5	9.9	300	57.6	158
00390203	5 G 1,5	10.9	300	72	188
0039061	7 G 1,5	14	315	100.8	260
0039208	8 G 1,5	15.2	360	115.2	300
0039209	9 G 1,5	15.9	405	129.6	375
0039210	10 G 1,5	17	450	144	427
0039058	12 G 1,5	19.9	540	172.8	557

Артикул	Количество жил и сеч. в мм ²	Наружный диаметр, мм	Разрывная прочность, Н	Вес меди кг/км	Вес, кг/км
0039059	18 G 1,5	20.9	810	259.2	608
0039060	24 G 1,5	23.4	1080	345.6	825
0039034	2 X 2,5	9.7	300	48	145
0039035	3 G 2,5	10.2	300	72	173
00390363	4 G 2,5	11.6	300	96	219
00390373	5 G 2,5	12.4	375	120	259
0039307	7 G 2,5	16.6	525	168	378
0039309	9 G 2,5	18.9	675	216	518
0039312	12 G 2,5	23.3	900	288	770
0039316	16 G 2,5	22.8	1200	384	749
0039318	18 G 2,5	24.4	1350	432	837
0039324	24 G 2,5	28.5	1800	576	1184
00390463	4 G 4	15.2	480	153.6	307
00390473	5 G 4	16.8	600	192	394
00390483	4 G 6	16.8	720	230.4	409
00390493	5 G 6	19.2	900	288	528
00390503	4 G 10	21.8	1200	384	698
00390513	5 G 10	24.6	1500	480	853
00390523	4 G 16	25.4	1920	614.4	974
00390533	5 G 16	28	2400	768	1226

Аналогичная продукция

- ÖLFLEX® CRANE NSHTÖU см. страницу 169
- ÖLFLEX® CRANE VS (N)SHTÖU см. страницу 170

Аксессуары

- Система CLICK см. страницу



ÖLFLEX® CRANE 2S

Морозостойкие, в оболочке из ПВХ-пластиката со стальными диаметрально расположенными сердечниками

Информация



Преимущества

- Растягивающие усилия, возникающие в этих кабелях, воспринимаются двумя стальными сердечниками (тросами), диаметрально расположенными и связанными с наружной оболочкой
- Предел прочности на разрыв несущего сердечника 2100 Н

Области применения

- Для подключения мобильных панелей и блоков управления
- Используются как самонесущие кабели; в высокостеллажных системах
- Возможно применение вне помещений
- Внимание: Кабели не для лифтов!
- Соблюдайте, пожалуйста, рекомендации по применению кабелей ÖLFLEX® CRANE и ÖLFLEX® LIFT, указанные в приложении к каталогу, см. таблицу А3

Характеристики

- Не поддерживают горение в соответствии с IEC 60332-1-2
- Гибкие при низких температурах

Стандарты / Сертификаты соответствия

- На основе стандарта VDE 0250
- Соответствует требованиям TR TC 004/2011
- Соответствует требованиям TR о ПБ №123-ФЗ, ГОСТ 31565-2012 ПРГО 1

Конструкция

- Жилы из лужёных медных проволок
- Изоляция жил на основе специального ПВХ-пластиката
- Поверх скрученных жил специальная обмотка для улучшения подвижности элементов конструкции кабеля
- Наружная оболочка из специального ПВХ-пластиката
- Стальные сердечники диаметрально расположены и связаны с наружной оболочкой

Технические характеристики

- Классификация ETIM 5/6**
Обозначение класса ETIM 5.0/6.0: EC000104
Описание класса ETIM 5.0/6.0: Контрольный кабель
- Маркировка жил**
Чёрные жилы с белой цифровой маркировкой по VDE 0293-1
- Конструкция жилы**
Жилы из тончайших медных проволок по VDE 0295, кл. гибкости 6/ IEC 60228 кл. гибкости 6
- Минимальный радиус изгиба**
Подвижное применение: 20 x D
- Номинальное напряжение**
U₀/U: 300/500 В
- Испытательное напряжение**
3000 В
- Жила заземления**
G = с ж/з жилой заземления
X = без жилы заземления
- Температурный диапазон**
Подвижное применение: от -15 до +70 °C

Артикул	Количество жил и сеч. в мм ²	Ø кабеля, мм	Расстояние между несущими сердечниками, мм	Вес меди кг/км	Вес, кг/км
ÖLFLEX® CRANE 2S					
0027503	8 G 1,5	14.7	20	115	373
0027504	12 G 1,5	16.2	21	172.8	439
0027505	20 G 1,5	20.1	25	288	674

Аксессуары

- EASY STRIP Инструмент для удаления изоляции см. страницу 988



ÖLFLEX® LIFT

Кабели для лифтов в оболочке из ПВХ-пластиката, гибкие при низких температурах с несущим сердечником



Информация

Преимущества

- Особая конструкция кабелей для большого срока службы
- Особо гибкие благодаря жилам высокого класса гибкости

Области применения

- Стандартные кабели для лифтостроения, для надежной эксплуатации лифтов
- Возможна прокладка кабелей в лифтах вне помещений
- Соблюдайте, пожалуйста, рекомендации по применению кабелей ÖLFLEX® CRANE и ÖLFLEX® LIFT, указанные в приложении к каталогу, см. таблицу A3
- Соблюдайте, пожалуйста, рекомендации по монтажу кабелей ÖLFLEX® CRANE, указанные в технической таблице T4 приложения к каталогу; для кабелей ÖLFLEX® LIFT - см. техническую таблицу T5 приложения к каталогу

Характеристики

- Не поддерживают горение в соответствии с IEC 60332-1-2
- Стойкие к атмосферным влияниям

Стандарты / Сертификаты соответствия

- Соответствует требованиям TR TC 004/2011
- Соответствует требованиям TR о ПБ №123-ФЗ, ГОСТ 31565-2012 ПРГО 1

Конструкция

- Жилы из лужёных медных проволок
- Изоляция жил на основе специального ПВХ-пластиката
- Несущий сердечник из пеньковых или кевларовых нитей
- Обмотка лентой флиз под наружной оболочкой
- Наружная оболочка из специального ПВХ-пластиката

Технические характеристики



Классификация ETIM 5/6
Обозначение класса ETIM 5.0/6.0: EC000826
Описание класса ETIM 5.0/6.0: кабели для лифтов



Маркировка жил
Чёрные жилы с белой цифровой маркировкой по VDE 0293-1



Длина подвешивания
См. таблицу с указанием артикулов



Конструкция жилы
Жилы из тончайших медных проволок по VDE 0295, кл. гибкости 6/ IEC 60228 кл. гибкости 6



Минимальный радиус изгиба
Подвижное применение: 20 x D



Номинальное напряжение
U₀/U: 300/500 В



Испытательное напряжение
4000 В



Жила заземления
G = с ж/з жилой заземления
X = без жилы заземления



Температурный диапазон
Подвижное применение:
от -15 до +70°C

Артикул	Количество жил и сеч. в мм ²	Наружный диаметр, мм	Длина подвешивания макс., м	Вес меди кг/км	Вес, кг/км
ÖLFLEX® LIFT					
0027020	7 G 1.0	11.5	80	67.2	178
0027022	12 G 1.0	16.3	80	115.2	332
0027024	18 G 1.0	16.4	70	172.8	405
0027027	24 G 1.0	19.4	60	230.4	533
0027029	36 G 1.0	25.1	90	345.6	887

Аналогичная продукция

- ÖLFLEX® LIFT T см. страницу 175

Аксессуары

- KNIPEX ножницы с храповым механизмом см. страницу 980
- KT Резак для кабеля с трещоткой
- RKK 01 для 2 кабелей (7-10 мм и 8-11 мм)



ÖLFLEX® LIFT T

Гибкие при холодных температурах лифтовые кабели из ПВХ с оплеткой текстильными нитями и опорным элементом

Информация



Преимущества

- Особая конструкция кабелей для большого срока службы
- Способны выдерживать механические нагрузки при большой длине провеса
- Особо гибкие благодаря жилам высокого класса гибкости

Области применения

- Стандартные кабели для лифтостроения, для надёжной эксплуатации лифтов
- Возможна прокладка кабелей в лифтах вне помещений
- Соблюдайте, пожалуйста, рекомендации по применению кабелей ÖLFLEX® CRANE и ÖLFLEX® LIFT, указанные в приложении к каталогу, см. таблицу A3
- Соблюдайте, пожалуйста, рекомендации по монтажу кабелей ÖLFLEX® CRANE, указанные в технической таблице T4 приложения к каталогу; для кабелей ÖLFLEX® LIFT - см. техническую таблицу T5 приложения к каталогу

Характеристики

- Не поддерживают горение в соответствии с IEC 60332-1-2
- Стойкие к атмосферным влияниям
- Гибкие при низких температурах

Стандарты / Сертификаты соответствия

- Соответствует требованиям ТР ТС 004/2011
- Соответствует требованиям ТР о ПБ №123-ФЗ, ГОСТ 31565-2012 ПРГО 1

Конструкция

- Жилы из лужёных медных проволок
- Изоляция жил на основе специального ПВХ-пластиката
- Несущий сердечник из пеньковых или кевларовых нитей
- Обмотка лентой флиз под наружной оболочкой
- Защитная оплётка из комбинации текстильных нитей
- Наружная оболочка из специального ПВХ-пластиката

Технические характеристики

	Классификация ETIM 5/6 Обозначение класса ETIM 5.0/6.0: EC000826 Описание класса ETIM 5.0/6.0: кабели для лифтов
	Маркировка жил Чёрные жилы с белой цифровой маркировкой по VDE 0293-1
	Длина подвешивания См. таблицу с указанием артикулов
	Конструкция жилы Жилы из тончайших медных проволок по VDE 0295, кл. гибкости 6 / IEC 60228 кл. гибкости 6
	Минимальный радиус изгиба Подвижное применение: 20 x D
	Номинальное напряжение U _c /U: 300/500 В
	Испытательное напряжение 4000 В
	Жила заземления G = с ж/з жилой заземления X = без жилы заземления
	Температурный диапазон Подвижное применение: от -15 до +70 °C

Артикул	Количество жил и сеч. в мм ²	Наружный диаметр, мм	Длина подвешивания макс., м	Вес меди кг/км	Вес, кг/км
ÖLFLEX® LIFT T					
0027001	7 G 1.0	14.5	80	67	225
0027002	12 G 1.0	19.2	80	115	410
0027008	18 G 1.0	19.5	70	172.8	475
0027004	20 G 1.0	20.3	70	192	525
0027005	24 G 1.0	22.1	60	230	600
0027007	36 G 1.0	28.6	90	345.6	950

Аналогичная продукция

- ÖLFLEX® LIFT см. страницу 174

Аксессуары

- KNIPEX ножницы с храповым механизмом см. страницу 980
- КТ Резак для кабеля с трещоткой
- RKK 01 для 2 кабелей (7-10 мм и 8-11 мм)



ÖLFLEX® CRANE F

Плоские кабели в резиновой оболочке, стойкие к атмосферным влияниям



Информация

- Для применения в кабельных тележках вне помещений
- Монтаж в ограниченном пространстве
- Также для применения в буксируемых кабельных цепях и лифтах

Преимущества

- Для экстремальных условий эксплуатации, стойкие к атмосферным влияниям
- Плоским кабелям требуется меньше места, чем круглым
- Имеют гораздо меньший радиус изгиба в сравнении с круглыми кабелями

Области применения

- Возможность использования для лифтов макс. до 50 м подвесной высоты
- В грузоподъёмных кранах на строительных площадках и судостроительных заводах, для неподвижного и подвижного применения в кабельных тележках
- Очистные сооружения, сталелитейные заводы, высокостеллажные склады
- Соблюдайте, пожалуйста, рекомендации по применению кабелей ÖLFLEX® CRANE и ÖLFLEX® LIFT, указанные в приложении к каталогу, см. таблицу A3

Характеристики

- Не поддерживают горение в соответствии с IEC 60332-1-2

Стандарты / Сертификаты соответствия

- В соответствии с VDE 0250-809 (NGFLGÖU)
- Соответствует требованиям TR TC 004/2011
- Соответствует требованиям ТР о ПБ №123-ФЗ, ГОСТ 31565-2012 ПРГО 1

Конструкция

- Многопроволочные жилы из медных или медных лужёных проволок
- Изоляция жил: резиновая смесь
- Наружная оболочка из специальной резиновой смеси

Технические характеристики

- Классификация ETIM 5/6**
Обозначение класса ETIM 5.0/6.0: EC000825
Описание класса ETIM 5.0/6.0: Плоский кабель
- Маркировка жил**
До 5 жил: по VDE 0293-308 (табл. Т9 в приложении)
От 6 жил: черные с белой цифровой маркировкой
- Конструкция жилы**
Медная жила по VDE 0295 / IEC 60228
до 25 мм² жила: класс гибкости 6
от 35 мм² жила: класс гибкости 5
- Минимальный радиус изгиба**
Подвижное применение: 10 x D
Неподвижное применение: 4 x D
- Номинальное напряжение**
U₀/U: 300/500 В
- Испытательное напряжение**
3000 В
- Жила заземления**
G = с ж/з жилой заземления
X = без жилы заземления
- Температурный диапазон**
Подвижное применение:
от -25 до +90 °C
Неподвижное применение:
от -40 до +90 °C

Артикул	Количество жил и сеч. в мм ²	Наружные размеры, ширина x высота, мм	Вес меди кг/км	Вес, кг/км
ÖLFLEX® CRANE F				
0041041	4 G 1,5	17.5 x 6.2	57.6	200
0041042	5 G 1,5	21.5 x 6.2	72	240
0041043	7 G 1,5	29.0 x 6.2	100.8	360
0041044	8 G 1,5	31.5 x 6.2	115	370
0041045	10 G 1,5	40.0 x 6.5	144	520
0041046	12 G 1,5	47.0 x 6.5	172.8	620
0041047	4 G 2,5	21.0 x 7.5	96	280
0041048	5 G 2,5	27.0 x 7.5	120	400
0041049	7 G 2,5	35.0 x 7.5	168	520
0041050	8 G 2,5	39.0 x 7.5	192	550
0041051	12 G 2,5	56.0 x 8.0	288	800

Артикул	Количество жил и сеч. в мм ²	Наружные размеры, ширина x высота, мм	Вес меди кг/км	Вес, кг/км
0041052	4.0 G 4.0	26.0 x 9.0	153.6	410
0041053	7.0 G 4.0	42.0 x 9.0	268.8	700
0041054	4.0 G 6.0	29.0 x 9.5	230	600
0041055	5.0 G 6.0	35.0 x 9.5	288	650
0041056	7.0 G 6.0	42.0 x 9.5	403	850
0041057	4.0 G 10.0	33.0 x 11.0	384	800
0041059	4.0 G 16.0	38.0 x 13.0	614	1150
0041060	4.0 G 25.0	49.5 x 15.0	960	1700
0041061	4.0 G 35.0	55.0 x 17.0	1344	2360
0041062	4.0 G 50.0	63.0 x 19.0	1920	3000
0041063	4.0 G 70.0	71.0 x 22.0	2688	4000

Аналогичная продукция

- ÖLFLEX® LIFT F см. страницу 178

Аксессуары

- Кабельные тележки см. страницу
- FKK=клиновидные зажимы для плоских кабелей см. страницу [P26880]



ÖLFLEX® CRANE CF

Плоские кабели в резиновой оболочке с медной экранирующей оплеткой, стойкие к атмосферным влияниям

Информация

- Для применения в кабельных тележках вне помещений
- Соответствующая электромагнитная совместимость



Преимущества

- Для экстремальных условий эксплуатации, стойкие к атмосферным влияниям
- Плоским кабелям требуется меньше места, чем круглым
- Имеют гораздо меньший радиус изгиба в сравнении с круглыми кабелями
- Экранирование для соблюдения требований по электромагнитной совместимости и для защиты от электромагнитных помех

Области применения

- В грузоподъёмных кранах на строительных площадках и судостроительных заводах, для неподвижного и подвижного применения в кабельных тележках
- Очистные сооружения, сталелитейные заводы, высокостеллажные склады
- Соблюдайте, пожалуйста, рекомендации по применению кабелей ÖLFLEX® CRANE и ÖLFLEX® LIFT, указанные в приложении к каталогу, см. таблицу A3
- Возможность использования для лифтов макс. до 50 м подвесной высоты

Характеристики

- Не поддерживают горение в соответствии с IEC 60332-1-2

Стандарты / Сертификаты соответствия

- В соответствии с VDE 0250-809 (NGFLGÖU)
- Соответствует требованиям TP TC 004/2011
- Соответствует требованиям ТР о ПБ №123-ФЗ, ГОСТ 31565-2012 ПРГО 1

Конструкция

- Многопроволочные жилы из медных или медных лужёных проволок
- Изоляция жил: резиновая смесь
- Индивидуальное экранирование:
 - обмотка плёнкой
 - оплётка из медных лужёных проволок
 - обмотка плёнкой
- Наружная оболочка из специальной резиновой смеси

Технические характеристики

- Классификация ETIM 5/6**
Обозначение класса ETIM 5.0/6.0: EC000825
Описание класса ETIM 5.0/6.0: Плоский кабель
- Маркировка жил**
До 5 жил: по VDE 0293-308 (табл. T9 в приложении)
От 6 жил: черные с белой цифровой маркировкой
- Конструкция жилы**
Медная жила по VDE 0295 / IEC 60228
до 25 мм² жилы: класс гибкости 6
от 35 мм² жилы: класс гибкости 5
- Минимальный радиус изгиба**
Подвижное применение: 10 x D
Неподвижное применение: 4 x D
- Номинальное напряжение**
U₀/U: 300/500 В
- Испытательное напряжение**
2000 В
- Жила заземления**
G = с ж/з жилой заземления
X = без жилы заземления
- Температурный диапазон**
Подвижное применение: от -25 до +90 °C
Неподвижное применение: от -40 до +90 °C

Артикул	Количество жил и сеч. в мм ²	Наружные размеры, ширина x высота, мм	Вес меди кг/км	Вес, кг/км
ÖLFLEX® CRANE CF				
0041075	4 G 1,5	18.5 x 6.5	79	220
0041076	8 G 1,5	36.0 x 7.5	155	470
0041077	12 G 1,5	54.5 x 8.5	238	745
0041078	4 G 2,5	22.5 x 7.5	141	320
0041079	12 G 2,5	69.5 x 9.5	499	1180
0041080	4 G 4	29.0 x 10.5	219	505
0041081	4 G 6	31.0 x 10.5	302	605
0041082	4 G 10	36.0 x 11.5	472	840
0041083	4 G 16	41.5 x 13.5	687	1180
0041084	4 G 25	47.0 x 15.0	1114	1605
0041085	4 G 35	55.0 x 17.0	1482	2520
0041086	4 G 50	66.0 x 20.5	2238	3000

Аналогичная продукция

- ÖLFLEX® CRANE F см. страницу 176
- ÖLFLEX® LIFT F см. страницу 178

Аксессуары

- Кабельные тележки см. страницу
- FKK=клиновидные зажимы для плоских кабелей

ÖLFLEX® LIFT F

Плоские кабели в оболочке из ПВХ-пластиката, гибкие при низких температурах



Информация

- Для применения в кабельных тележках
- Монтаж в ограниченном пространстве
- Также для применения в буксируемых кабельных цепях и лифтах

Технические характеристики

Классификация ETIM 5/6
 Обозначение класса ETIM 5.0/6.0: EC000825
 Описание класса ETIM 5.0/6.0: Плоский кабель

Маркировка жил
 До 5 жил: по VDE 0293-308 (табл. T9 в приложении)
 От 6 жил: черные с белой цифровой маркировкой

Конструкция жилы
 Типы на 300/500 В - кл. гибкости 5 по VDE 0295/ IEC 60228; типы 450/750 В - кл. гибкости 6 по VDE 0295/ IEC 60228
 U_0/U 450/750 В версии, особогибкая жила в соответствии с VDE 0295 Класс 6 или IEC 60228 Cl. 6 (для номинальных сечений 10 мм²: гибкость/ класс 5)

Минимальный радиус изгиба
 Подвижное применение: 10 x D

Номинальное напряжение
 До 1,0 мм²: U_0/U : 300/500 В
 сеч. от 1,5 мм²: U_0/U : 450/750 В

Испытательное напряжение
 3000 В

Жила заземления
 G = с ж/з жилой заземления
 X = без жилы заземления

Температурный диапазон
 Подвижное применение:
 от 0 до +70°C (до 1,0 мм²)
 от -15 до +70°C (от 1,5 мм²)

Преимущества

- Плоским кабелям требуется меньше места, чем круглым
- Имеют гораздо меньший радиус изгиба в сравнении с круглыми кабелями

Области применения

- Для грузоподъемных механизмов, транспортных устройств,
- Подъемные краны в помещениях и высокостеллажные склады
- Как кабели силовые для подвижных частей машин
- Согласно стандартам VDE кабели могут использоваться в качестве кабелей управления в лифтах с длиной подвешивания до 35 м и макс. скоростью движения 1,6 м/сек
- Соблюдайте, пожалуйста, рекомендации по применению кабелей ÖLFLEX® CRANE и ÖLFLEX® LIFT, указанные в приложении к каталогу, см. таблицу A3

Характеристики

- Не поддерживают горение в соответствии с IEC 60332-1-2

Стандарты / Сертификаты соответствия

- На основе стандарта EN 50214/ VDE 0283-2 (H05VVH6-F или H07VVH6-F)
- Соответствуют требованиям плоских кабелей в оболочке из ПВХ-пластиката марки H07VVH6-F по гармонизированным стандартам
- Соответствует требованиям TP TC 004/2011
- Соответствует требованиям TP о ПБ №123-ФЗ, ГОСТ 31565-2012 ПРГО 1

Конструкция

- Жилы из лужёных медных проволок
- Изоляция жил: на основе ПВХ
- Наружная оболочка на основе ПВХ

Артикул	Количество жил и сеч. в мм ²	Наружные размеры, ширина x высота, мм	Вес меди кг/км	Вес, кг/км
ÖLFLEX® LIFT F				
Ном. напряжение U_0/U: 300/500 В, температурный диапазон: от 0 до +70°C				
0042020	12 G 1,0	36.0 x 4.7	115	392
0042021	16 G 1,0	48.5 x 4.7	153.6	521
0042022	20 G 1,0	59.0 x 4.7	192	645
0042023	24 G 1,0	71.5 x 4.7	230	772
Номинальное напряжение U_0/U: 450/750 В, Температурный диапазон: от -15 до +70°C				
00420013	4 G 1,5	15.5 x 5.2	57.6	132
00420023	5 G 1,5	19.7 x 5.2	72	170
0042003	7 G 1,5	27.0 x 5.2	100.8	236
0042004	8 G 1,5	29.0 x 5.2	115	266
0042005	10 G 1,5	36.5 x 5.2	144	333
0042006	12 G 1,5	42.0 x 5.2	172.8	422
00420073	4 G 2,5	19.0 x 5.9	96	206
00420083	5 G 2,5	24.0 x 5.9	120	257
0042009	7 G 2,5	32.5 x 5.9	168	345
0042010	8 G 2,5	35.0 x 5.9	192	390
0042050	12 G 2,5	52.5 x 5.9	288	580
00420113	4 G 4	21.0 x 6.8	153.6	343
0042012	7 G 4	38.0 x 6.8	268.8	589
00420133	4 G 6	24.0 x 7.3	230	425
00420143	4 G 10	30.5 x 9.5	384	709
00420153	4 G 16	35.0 x 10.8	614	1015
00420163	4 G 25	42.0 x 13.0	960	1366

Аналогичная продукция

- ÖLFLEX® CRANE F см. страницу 176

Аксессуары

- Кабельные тележки см. страницу
- FKK=клиновидные зажимы для плоских кабелей

Расширенный

температурный диапазон окружающей среды

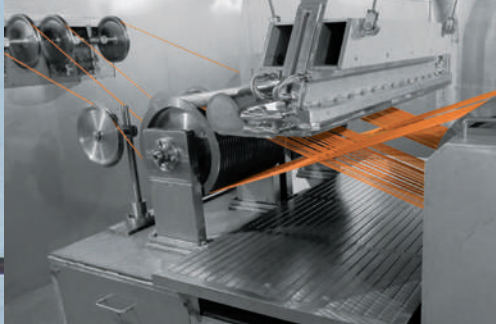



ÖLFLEX® HEAT 105 MC

Силовые кабели с цветовой маркировкой жил в оболочке из ПВХ-пластиката с расширенным температурным диапазоном



Информация

- На основе стандарта H05V2V2-F
- Другие размеры и цвета по запросу клиента

Преимущества

- Приблизительно на 30 % больше температурный диапазон по сравнению с кабелями в оболочке из стандартного ПВХ-пластиката

Области применения

- Для подключения к двигателям, трансформаторам, катушкам, установкам, оборудованию, приборам, распределительным шкафам и устройствам с повышенной рабочей температурой и температурой окружающей среды
- Для прокладки внутри/вне помещений

Характеристики

- При комнатных температурах стойкие к многочисленным типам масел, солям и другим химическим веществам
- Не поддерживают горение в соответствии с IEC 60332-1-2
- Хорошая стойкость к воздействию УФ-лучей

Стандарты / Сертификаты соответствия

- На основе EN 50525-2-11
- Соответствует требованиям TR TC 004/2011
- Соответствует требованиям TR о ПБ №123-ФЗ, ГОСТ 31565-2012 ПРГО 1

Конструкция

- Жилы из тончайших медных проволок
- Изоляция жил на основе термостойкого ПВХ-пластиката
- Повивная скрутка жил
- Наружная оболочка из термостойкого ПВХ-пластиката, черный (RAL 9005)

Технические характеристики



Классификация ETIM 5/6

Обозначение класса ETIM 5.0/6.0: EC001578
Описание класса ETIM 5.0/6.0: Гибкий кабель



Маркировка жил

До 5 жил: по VDE 0293-308 (табл. T9 в приложении)
От 6 жил: цветовая маркировка ÖLFLEX® (таблица T7 в приложении)



Конструкция жилы

Класс гибкости 5 по VDE 0295 / IEC 60228



Минимальный радиус изгиба

Ограниченная подвижность 15 x D
Неподвижное применение: 4 x D



Номинальное напряжение

U₀/U: 300/500 В



Испытательное напряжение

2500 В



Жила заземления

G = с ж/з жилой заземления
X = без жилы заземления



Температурный диапазон

Ограниченная подвижность: +5°C до +90°C
Неподвижное применение: -20°C до +90°C
Кратковременно: +105°C

Артикул	Количество жил и сеч. в мм ²	Наружный диаметр, мм	Вес меди кг/км	Вес, кг/км
ÖLFLEX® HEAT 105 MC				
0026001	2 X 0.75	6.2	14.4	53
0026002	3 G 0.75	6.5	21.6	62
00260033	4 G 0.75	7.1	28.8	76
00260043	5 G 0.75	8.0	36	95
0026005	7 G 0.75	9.7	50	113
0026006	2 X 1.0	6.5	19.2	61
0026007	3 G 1.0	6.9	29	74
00260083	4 G 1.0	7.7	38.4	89
00260093	5 G 1.0	8.4	48	110
0026010	7 G 1.0	10.2	67	130
0026011	2 X 1.5	7.5	29	78
0026012	3 G 1.5	8.1	43.2	98
00260133	4 G 1.5	8.9	57.6	122
00260143	5 G 1.5	10.0	72	144
0026015	7 G 1.5	12.3	101	180

Аналогичная продукция

- ÖLFLEX® HEAT 125 MC см. страницу 181

Аксессуары

- SKINTOP® CLICK см. страницу 687
- KNIPEX кабельные кусачки см. страницу 980



ÖLFLEX® HEAT 125 MC

Кабели с электронной сшивкой материалов для областей применения с повышенными требованиями

Информация



Преимущества

- Безопасность в зонах с большой концентрацией людей
- Низкая плотность дыма и токсичность дымовых газов в случае пожара
- Минимальный ущерб зданиям и дорогостоящему оборудованию кислотными парами, образующимися в результате горения
- Сертифицированы для использования на морских судах

Области применения

- Для разводки или подключения светильников, нагревательных приборов, распределительных устройств в машиностроении, приборостроении и производстве промышленного оборудования
- Для применения в транспортных системах, а также вне помещений
- Для применения в намоточных станках, электромагнитах, насосном оборудовании и электрических системах
- Для применения в установках для термообработки, оборудовании для литья под давлением, оборудовании для обогрева / кондиционирования
- Для применения вне помещений

Характеристики

- Требования пожарной безопасности: - Без галогенов (IEC 60754-1) - Пониженная коррозионная активность дымов (IEC 60754-2) - Незначительная плотность дымовых газов (IEC 61034-2) - Не распространяющий горение (IEC 60332-1-2, NF C 32-070 (C1) и NF-F 16-101 (класс C)) - Низкая токсичность (EN 50305)
- Не распространяет горение в соотв. с IEC 60332-3-22, IEC 60332-3-24 и IEC 60332-3-25 (Распространение пламени по вертикальному кабельному пучку)
- Маслостойкий в соответствии с IEC 60227-1 (ST9) и EN 50264-1 (EM104)
- Стойкие к УФ-лучам в соответствии с ISO 4892-2
- Стойкие к озону в соответствии с EN 50396

Стандарты / Сертификаты соответствия

- GL – сертификация Germanischer Lloyd
- На основе EN 50525-3-21 и EN 50525-3-41
- Соответствует требованиям TP TC 004/2011
- Соответствует требованиям TP о ПБ №123-ФЗ, ГОСТ 31565-2012 ПРГП 16 нг(А), ПД1, ПКА1.

Конструкция

- Жилы из медных лужёных тонких проволок
- Изоляция из полиолефинового сополимера с электронной сшивкой
- Повивная скрутка жил
- Наружная оболочка на базе полиолефинового сополимера с электронной сшивкой, цвет черный

Технические характеристики

- Классификация ETIM 5/6**
Обозначение класса ETIM 5.0/6.0: EC001578
Описание класса ETIM 5.0/6.0: Гибкий кабель
- Маркировка жил**
До 5 жил: по VDE 0293-308 (табл. T9 в приложении)
От 6 жил: черные с белой цифровой маркировкой
- Конструкция жилы**
Класс гибкости 5 по VDE 0295/IEC 60228
- Минимальный радиус изгиба**
Ограниченная подвижность 15 x D
Неподвижное применение: 4 x D
- Номинальное напряжение**
До 1,0 мм² U₀/U 300/500 В
От 1,5 мм² U₀/U 450/750 В
При неподвижном и защищённом применении от 1,5 мм² - 0,6/ 1 кВ
- Испытательное напряжение**
4000 В
- Жила заземления**
G = с ж/з жилой заземления
X = без жилы заземления
- Температурный диапазон**
Ограниченная подвижность от -35 °C до +120 °C
Неподвижное применение: -55 °C до +125 °C
Временно (3 часа): до +145 °C

Артикул	Количество жил и сеч. в мм ²	Наружный диаметр, мм	Вес меди кг/км	Вес, кг/км
ÖLFLEX® HEAT 125 MC 300/500 В				
1024300	2 X 0.5	6.0	9.6	38
1024301	3 G 0.5	6.3	14.4	46
1024302	4 G 0.5	6.9	19.2	55
1024307	2 X 0.75	6.4	14.4	40
1024308	3 G 0.75	6.8	21.6	53
1024309	4 G 0.75	7.4	28.8	69
1024310	5 G 0.75	8.3	36	86
1024311	7 G 0.75	9.0	50	127
1024315	2 X 1.0	6.6	19.2	50
1024316	3 G 1.0	7.0	28.8	67
1024317	4 G 1.0	7.8	38.4	87
1024318	5 G 1.0	8.6	48	107
1024319	7 G 1.0	9.5	67	152
1024320	12 G 1.0	12.8	115	221

Артикул	Количество жил и сеч. в мм ²	Наружный диаметр, мм	Вес меди кг/км	Вес, кг/км
ÖLFLEX® HEAT 125 MC 450/750 В				
1024323	2 X 1.5	7.6	29	71
1024324	3 G 1.5	8.3	43	96
1024325	4 G 1.5	9.0	58	123
1024326	5 G 1.5	10.1	72	156
1024327	7 G 1.5	11.2	101	224
1024328	12 G 1.5	15.1	173	316
1024333	2 X 2.5	9.0	48	102
1024334	3 G 2.5	9.8	72	145
1024335	4 G 2.5	10.8	96	189
1024336	5 G 2.5	11.9	120	235
1024337	7 G 2.5	13.2	168	344
1024341	4 G 4	12.7	154	276
1024342	5 G 4	14.0	192	334
1024346	4 G 6	14.1	230	341
1024347	5 G 6	15.8	288	431

Аксессуары

- KNIPEX кабельные кусачки см. страницу 980
- EASY STRIP Инструмент для удаления изоляции см. страницу 988
- STAR STRIP Инструмент для удаления оболочки см. страницу 985



ÖLFLEX® HEAT 125 C MC

Кабели с электронной сшивкой материалов для областей применения с повышенными требованиями



Преимущества

- Безопасность в зонах с большой концентрацией людей
- Низкая плотность дыма и токсичность дымовых газов в случае пожара
- Минимальный ущерб зданиям и дорогостоящему оборудованию кислотными парами, образующимися в результате горения
- Сертифицированы для использования на морских судах
- Экранирование для соблюдения требований по электромагнитной совместимости и для защиты от электромагнитных помех

Области применения

- Для применения вне помещений
- Для разводки или подключения светильников, нагревательных приборов, распределительных устройств в машиностроении, приборостроении и производстве промышленного оборудования
- Для применения в транспортных системах, а также вне помещений
- Для применения в намоточных станках, электромагнитах, насосном оборудовании и электрических системах
- Для применения в установках для термообработки, оборудовании для литья под давлением, оборудовании для обогрева / кондиционирования

Характеристики

- Требования пожарной безопасности:
 - Без галогенов (IEC 60754-1)
 - Пониженная коррозионная активность дымов (IEC 60754-2)
 - Незначительная плотность дымовых газов (IEC 61034-2)
 - Не распространяющий горение (IEC 60332-1-2, NF C 32-070 (C1) и NF-F 16-101 (класс C))
 - Низкая токсичность (EN 50305)
- Не распространяет горение в соотв. с IEC 60332-3-22, IEC 60332-3-24 и IEC 60332-3-25 (Распространение пламени по вертикальному кабельному пучку)
- Маслостойкий в соответствии с IEC 60227-1 (ST9) и EN 50264-1 (EM104)
- Стойкие к УФ-лучам в соответствии с ISO 4892-2
- Стойкие к озону в соответствии с EN 50396

Стандарты / Сертификаты соответствия

- GL – сертификация Germanischer Lloyd
- На основе EN 50525-3-21 и EN 50525-3-41
- Соответствует требованиям TP TC 004/2011
- Соответствует требованиям TP о ПБ №123-ФЗ, ГОСТ 31565-2012 ПРГП 16 нг(А), ПД1, ПКА1.

Конструкция

- Жилы из медных лужёных тонких проволок
- Изоляция из полиолефинового сополимера с электронной сшивкой
- Повивная скрутка жил
- Оплётка из медных луженых проволок
- Наружная оболочка на базе полиолефинового сополимера с электронной сшивкой, цвет черный

Артикул	Количество жил и сеч. в мм ²	Наружный диаметр, мм	Вес меди кг/км	Вес, кг/км
ÖLFLEX® HEAT 125 C MC 300/500 В - цветовая маркировка				
1024400	2 X 0.5	6.8	41	45
1024401	3 G 0.5	7.1	45.5	59
1024407	2 X 0.75	7.2	46	79
1024408	3 G 0.75	7.6	57.9	96
1024409	4 G 0.75	8.4	64	116
1024410	5 G 0.75	9.1	77.4	139
1024415	2 X 1.0	7.4	56	90
1024416	3 G 1.0	8.0	65.3	104
1024417	4 G 1.0	8.6	78.1	129
1024418	5 G 1.0	9.6	89.4	153
ÖLFLEX® HEAT 125 C MC 450/750 В - цветовая маркировка				
1024423	2 X 1.5	8.6	65	114
1024424	3 G 1.5	9.1	83	132
1024425	4 G 1.5	10.0	100	163
1024426	5 G 1.5	11.1	125	200
1024433	2 X 2.5	10.0	112	157
1024434	3 G 2.5	10.7	146	198
1024435	4 G 2.5	11.6	167	236
1024436	5 G 2.5	12.9	200	287
1024441	4 G 4	13.7	237	317
1024446	4 G 6	15.1	318	404
1024451	4 G 10	19.3	558	669

Артикул	Количество жил и сеч. в мм ²	Наружный диаметр, мм	Вес меди кг/км	Вес, кг/км
ÖLFLEX® HEAT 125 C MC 300/500 В - чёрные жилы с белой цифровой маркировкой				
1024480	2 X 0.75	7.2	46	79
1024481	3 X 0.75	7.6	57.9	96
1024482	4 X 0.75	8.4	64	116
1024411	7 G 0.75	10.0	102	186
1024483	7 X 0.75	10.0	102	186
1024412	12 G 0.75	13.4	177	219
1024484	2 X 1.0	7.4	56	90
1024485	3 X 1.0	8.0	65.3	104
1024419	7 G 1.0	10.3	113.3	211
1024420	12 G 1.0	14.0	188.1	266
ÖLFLEX® HEAT 125 C MC 450/750 В - чёрные жилы с белой цифровой маркировкой				
1024486	2 X 1.5	8.6	65	114
1024487	4 X 1.5	10.0	100	163
1024427	7 G 1.5	12.0	149	273
1024488	7 X 1.5	12.0	149	273
1024428	12 G 1.5	16.3	280	371
1024489	3 X 2.5	10.7	146	198
1024490	4 X 2.5	11.6	167	236
1024437	7 G 2.5	14.4	288	385
1024438	12 G 2.5	19.3	477.3	569



Информация

Технические характеристики



Классификация ETIM 5/6
Обозначение класса ETIM 5.0/6.0: EC000104
Описание класса ETIM 5.0/6.0: Контрольный кабель



Маркировка жил
Цветовая маркировка жил в соотв. с VDE 0293-308, см. таблицу T9 в Приложении к каталогу, или чёрные жилы с белой цифровой маркировкой. См. таблицу с указанием артикулов



Удельное объёмное сопротивление изоляции
>2 ТОм x см



Конструкция жилы
Класс гибкости 5 по VDE 0295 / IEC 60228



Минимальный радиус изгиба
Ограниченная подвижность 15 x D
Неподвижное применение: 5 x D



Номинальное напряжение
До 1,0 мм² U₀/U 300/500 В
От 1,5 мм² U₀/U 450/750 В
При неподвижном и защищённом применении от 1,5 мм² - 0,6 / 1 кВ



Испытательное напряжение
Жила/жила: 4000 В, жила/экран: 2500 В



Жила заземления
G = с ж/з жилой заземления
X = без жилы заземления



Температурный диапазон
Ограниченная подвижность от -35°C до +120°C
Неподвижное применение: -55°C до +125°C
Временно (3 часа): до +145°C

Аксессуары

- SKINTOP® MS-M BRUSH см. страницу 702
- SKINTOP® MS-SC см. страницу 777

- EASY STRIP Инструмент для удаления изоляции см. страницу 988



ÖLFLEX® HEAT 180 SiHF

Кабели с изоляцией из силикона с расширенным температурным диапазоном

Информация

- Классическая конструкция для многостороннего применения
- Другие размеры и цвета по запросу клиента



Преимущества

- Хорошая гибкость, простой монтаж при ограниченном пространстве
- После сгорания оставшийся пепел SiO₂ имеет изолирующие свойства

Области применения

- Области с высокими температурами окружающей среды, где материалы изоляции и оболочки обычных кабелей становятся через некоторое время хрупкими.
- Типичные области применения:
 - Производство стали, керамики и чугуна
 - Пекарское оборудование и промышленные печи
 - Электротехническая промышленность
 - Строительство саун/соляриев
 - Термические и нагревательные элементы
 - Осветительная техника
 - Вентиляторное оборудование
 - Кондиционеры
 - Технология оцинкования

Характеристики

- Без галогенов (IEC 60754-1), низкая коррозионная активность дымов (IEC 60754-2), препятствует распространению горения (IEC 60332-1-2)

- Стойкие ко многим типам масел, спиртов, жиров растительного и животного происхождения и другим химическим веществам
- Следует обеспечить вентиляцию воздуха, т.к. механические свойства силиконовых кабелей уменьшаются при температуре окружающей среды выше +100°C при условии недостаточного поступления воздуха

Стандарты / Сертификаты соответствия

- На основе EN 50525-2-83
- Соответствует требованиям TR TC 004/2011
- Соответствует требованиям TR о ПБ №123-ФЗ, ГОСТ 31565-2012 ПРГО 1

Конструкция

- Жилы из медных лужёных тонких проволок
- Изоляция жил на основе силикона
- Повивная скрутка жил
- Наружная оболочка на основе силикона, цвет красно-коричневый

Технические характеристики

- Классификация ETIM 5/6**
Обозначение класса ETIM 5.0/6.0: EC001578
Описание класса ETIM 5.0/6.0: Гибкий кабель
- Маркировка жил**
Цветовая маркировка по VDE 0293-308, см. табл. T9 в приложении
От 6 жил: черные с белой цифровой маркировкой
- Конструкция жилы**
из тонких медных проволок кл. гибкости 5 по VDE 0295/ IEC 60228
- Минимальный радиус изгиба**
Ограниченная подвижность 15 x D
Неподвижное применение: 4 x D
- Номинальное напряжение**
U₀/U: 300/500 В
- Испытательное напряжение**
2000 В
- Жила заземления**
G = с ж/з жилой заземления
X = без жилы заземления
- Температурный диапазон**
от -50 до +180°C
(необходимо достаточное проветривание)

Артикул	Количество жил и сеч. в мм ²	Наружный диаметр, мм	Вес меди кг/км	Вес, кг/км
ÖLFLEX® HEAT 180 SiHF				
0046001	2 X 0.75	6.4	14.4	59
0046002	3 G 0.75	6.8	21.6	70
00460033	4 G 0.75	7.6	28.8	89
00460043	5 G 0.75	8.5	36	112
0046005	6 G 0.75	9.2	43.2	131
0046006	7 G 0.75	9.2	50.4	136
0046007	2 X 1.0	6.6	19.2	66
0046008	3 G 1.0	7.0	29	79
00460093	4 G 1.0	7.9	38.4	101
00460103	5 G 1.0	8.8	48	127
0046012	7 G 1.0	9.5	67	156
0046013	2 X 1.5	7.6	29	90
0046014	3 G 1.5	8.0	43	109
00460153	4 G 1.5	8.8	58	134
00460163	5 G 1.5	9.6	72	163
0046018	7 G 1.5	10.4	101	202
0046039	12 G 1.5	14.0	173	361
0046040	16 G 1.5	16.2	230.4	478
0046041	20 G 1.5	17.5	288	574

Артикул	Количество жил и сеч. в мм ²	Наружный диаметр, мм	Вес меди кг/км	Вес, кг/км
0046042	24 G 1.5	19.8	345.6	720
0046019	2 X 2.5	8.8	48	128
0046020	3 G 2.5	9.7	72	167
00460213	4 G 2.5	10.6	96	206
00460223	5 G 2.5	11.6	120	251
0046024	7 G 2.5	12.6	168	313
0046025	2 X 4	10.8	76.8	196
0046026	3 G 4	11.5	115	241
00460273	4 G 4	12.6	154	300
00460283	5 G 4	14.0	192	374
0046030	7 G 4	15.6	269	486
0046031	2 X 6	12.4	116	268
0046032	3 G 6	13.2	173	333
00460333	4 G 6	14.7	230	425
00460343	5 G 6	16.6	288	538
0046036	7 G 6	18.6	403	705
00460373	4 G 10	19.4	384	707
00460453	5 G 10	21.6	480	878
00460383	4 G 16	21.4	614	1004

Аналогичная продукция

- ÖLFLEX® HEAT 180 H05SS-F EWKF см. страницу 184
- ÖLFLEX® HEAT 180 EWKF см. страницу 187

Аксессуары

- SKINDICHT® SHV-M FKM см. страницу 737
- SILVYN® HIPROJACKET см. страницу 917



ÖLFLEX® HEAT 180 H05SS-F EWKF

Термостойкие соединительные кабели из силикона, соответствующие европейским стандартам, с повышенной механической прочностью



Преимущества

- По гармонизированному стандарту для Европы
- Смеси на основе силикона, стойкие к надрезам и разрыву, предотвращают механические повреждения
- Большой срок службы при применении в экстремальных условиях, чем у стандартных кабелей H05SS-F
- Хорошая гибкость, простой монтаж при ограниченном пространстве
- После сгорания оставшийся пепел SiO₂ имеет изолирующие свойства

Области применения

- Зоны с высокой температурой окружающей среды, где проводка периодически подвергается воздействию механических нагрузок
- Типичные области применения:
 - Производство стали, керамики и чугуна
 - Пекарское оборудование и промышленные печи
 - Электротехническая промышленность
 - Строительство саун/соляриев
 - Термические и нагревательные элементы
 - Осветительная техника
 - Вентиляторное оборудование
 - Кондиционеры
 - Технология оцинкования

Характеристики

- EWKF: Прочность к надрезам, раздиру, насечкам
- Без галогенов (IEC 60754-1), низкая коррозионная активность дымов (IEC 60754-2), препятствует распространению горения (IEC 60332-1-2)
- Хорошая стойкость к гидролизу и УФ-лучам
- Стойкие ко многим типам масел, спиртов, жиров растительного и животного происхождения и другим химическим веществам
- Следует обеспечить вентиляцию воздуха, т.к. механические свойства силиконовых кабелей уменьшаются при температуре окружающей среды выше +100°C при условии недостаточного поступления воздуха

Стандарты / Сертификаты соответствия

- EN 50525-2-83 (H05SS-F)
- Соответствует требованиям TR TC 004/2011
- Соответствует требованиям TR о ПБ №123-ФЗ, ГОСТ 31565-2012 ПРГО 1

Конструкция

- Жилы из медных лужёных тонких проволок
- Изоляция жил на основе силикона EWKF
- Общая скрутка жил
- Оболочка: EWKF на силиконовой основе, стойкий к насечкам, черный

Информация

- Международное использование в сочетании с проверенным качеством (EWKF)

Технические характеристики

- Классификация ETIM 5/6**
 Обозначение класса ETIM 5.0/6.0: EC001578
 Описание класса ETIM 5.0/6.0: Гибкий кабель
- Маркировка жил**
 Цветовая маркировка по VDE 0293-308, см. табл. T9 в приложении
- Конструкция жилы**
 из тонких медных проволок кл. гибкости 5 по VDE 0295/ IEC 60228
- Минимальный радиус изгиба**
 Ограниченная подвижность 15 x D
 Неподвижное применение: 4 x D
- Номинальное напряжение**
 U₀/U: 300/500 В
- Испытательное напряжение**
 2000 В
- Жила заземления**
 G = с ж/з жилой заземления
 X = без жилы заземления
- Температурный диапазон**
 от -50 до +180°C
 (необходимо достаточное проветривание)

Артикул	Количество жил и сеч. в мм ²	Наружный диаметр, мм	Вес меди кг/км	Вес, кг/км
ÖLFLEX® HEAT 180 H05SS-F EWKF				
0046900	2 X 0.75	6.4	14.4	54
0046901	3 G 0.75	7.0	21.6	67
00469023	4 G 0.75	7.6	28.8	87
00469033	5 G 0.75	8.5	36	105
0046904	2 X 1.0	6.8	19.2	63
0046905	3 G 1.0	7.2	28.8	81
00469063	4 G 1.0	7.9	38.4	98
00469073	5 G 1.0	8.8	48	121
0046908	2 X 1.5	8.4	28.8	84
0046909	3 G 1.5	8.9	43.2	103
00469103	4 G 1.5	9.9	57.6	128
00469113	5 G 1.5	10.9	72	154
0046912	2 X 2.5	9.8	48	141
0046913	3 G 2.5	10.4	72	158
00469143	4 G 2.5	11.6	96	195
00469153	5 G 2.5	12.9	120	241
0046916	3 G 4	12.3	115.2	239
00469173	4 G 4	13.7	153.6	312
0046919	3 G 6	14.0	172.8	345
00469203	4 G 6	15.6	230.4	451

Аналогичная продукция

- ÖLFLEX® HEAT 180 EWKF см. страницу 187
- ÖLFLEX® HEAT 180 EWKF C см. страницу 188

Аксессуары

- SKINDICHT® SHV-M см. страницу 736
- SILVYN® HIPROJACKET см. страницу 917



ÖLFLEX® HEAT 180 MS

Кабели в оболочке из силикона с сертификацией для Северной Америки (AWM)

Информация

- MS = Multi-Standard для использования в США и Канаде
- UL AWM Style 4476 (150°C/600 В)
- Гибкая, метрическая конструкция жил



Преимущества

- Сертифицированы для США и Канады, для экспортеров станков, промышленного оборудования и приборов
- Кабели с большим наружным диаметром соответствуют требованиям на нераспространение горения по FT-1 и имеют разрешение на прокладку вне приборов и аппаратов
- Хорошая гибкость, простой монтаж при ограниченном пространстве
- После сгорания оставшийся пепел SiO₂ имеет изолирующие свойства

Области применения

- Области с высокими температурами окружающей среды, где материалы изоляции и оболочки обычных кабелей становятся через некоторое время хрупкими.
- Типичные области применения:
 - Производство стали, керамики и чугуна
 - Пекарское оборудование и промышленные печи
 - Электротехническая промышленность
 - Строительство саун/соляриев
 - Термические и нагревательные элементы
 - Осветительная техника
 - Вентиляторное оборудование
 - Кондиционеры
 - Технология оцинкования

Характеристики

- Без галогенов (IEC 60754-1), низкая коррозионная активность дымов (IEC 60754-2)
- Не распространяют горение в соотв. с IEC 60332-1-2, Cable Flame Test, CSA FT 1
- Хорошая стойкость к гидролизу и УФ-лучам
- Стойкие ко многим типам масел, спиртов, жиров растительного и животного происхождения и другим химическим веществам
- Следует обеспечить вентиляцию воздуха, т.к. механические свойства силиконовых кабелей уменьшаются при температуре окружающей среды выше +100°C при условии недостаточного поступления воздуха

Стандарты / Сертификаты соответствия

- UL AWM 4476 и cUL AWM II A/B Конструкция B, внешнее подключение
- UL File No. E63634
- Соответствует требованиям TP TC 004/2011
- Соответствует требованиям TP о ПБ №123-ФЗ, ГОСТ 31565-2012 ПРГО 1

Конструкция

- Жилы из медных лужёных тонких проволок
- Изоляция жил на основе силикона
- Общая скрутка жил
- Наружная оболочка на основе силикона, цвет чёрный

Технические характеристики

- Классификация ETIM 5/6**
 Обозначение класса ETIM 5.0/6.0: EC001578
 Описание класса ETIM 5.0/6.0: Гибкий кабель
- Маркировка жил**
 Цветовая маркировка по VDE 0293-308, см. табл. T9 в приложении
 От 6 жил: черные с белой цифровой маркировкой
- Конструкция жилы**
 Класс гибкости 5 по VDE 0295/IEC 60228
 (соответствующие сечения в AWG см. таблицу T16 в приложении к каталогу)
- Минимальный радиус изгиба**
 Ограниченная подвижность 15 x D
 Неподвижное применение: 4 x D
- Номинальное напряжение**
 U₀/U: 300/500 В
 рабочее напряжение по UL: 600 В
- Испытательное напряжение**
 2000 В
- Жила заземления**
 G = с ж/з жилой заземления
 X = без жилы заземления
- Температурный диапазон**
 В соответствии с VDE: от -50 до +180°C
 UL/cUL: до +150°C
 (необходимо дополнительное проветривание)

Артикул	Количество жил и сеч. в мм ²	Наружный диаметр, мм	Вес меди кг/км	Вес, кг/км
ÖLFLEX® HEAT 180 MS				
0046600	2 X 0.5	7.4	9.8	72
0046601	3 G 0.5	7.8	14.7	83
00466023	4 G 0.5	8.5	19.6	99
00466033	5 G 0.5	9.2	24.5	119
0046604	7 G 0.5	9.9	34.3	142
0046612	2 X 1.0	8.2	19.2	93
0046613	3 G 1.0	8.7	28.8	110
00466143	4 G 1.0	9.4	38.4	133
00466153	5 G 1.0	10.3	48	160
0046616	7 G 1.0	11.1	67.2	195
0046617	12 G 1.0	14.9	115.2	345
0046618	2 X 1.5	8.8	28.8	113
0046619	3 G 1.5	9.3	43.2	135
00466203	4 G 1.5	10.1	57.6	165

Артикул	Количество жил и сеч. в мм ²	Наружный диаметр, мм	Вес меди кг/км	Вес, кг/км
00466213	5 G 1.5	11.1	72	200
0046622	7 G 1.5	12.0	100.8	246
0046623	12 G 1.5	16.1	172.8	437
0046625	18 G 1.5	18.8	259.2	613
0046626	25 G 1.5	22.9	360	904
0046628	2 X 2.5	9.6	48	146
0046629	3 G 2.5	10.2	72	178
00466303	4 G 2.5	11.1	96	220
00466313	5 G 2.5	12.2	120	269
0046633	3 G 4	11.5	115.2	246
00466343	4 G 4	12.6	153.6	307
00466353	5 G 4	14.2	192	389
0046636	3 G 6	14.9	172.8	396
00466373	4 G 6	16.4	230.4	495
00466383	5 G 6	18.0	288	608

Аналогичная продукция

- ÖLFLEX® HEAT 180 SiF A см. страницу 199
- ÖLFLEX® HEAT 180 C MS см. страницу 186

Аксессуары

- KNIPEX кабельные кусачки см. страницу 980



ÖLFLEX® HEAT 180 C MS

Экранированные кабели с изоляцией и оболочкой из силикона с разрешением на применение для северной Америки (AWM)



Информация

- MS = Multi-Standard для использования в США и Канаде
- UL AWM Style 4476 (150°C/600 В)
- Гибкая, метрическая конструкция жил

Преимущества

- Сертифицированы для США и Канады, для экспортеров станков, промышленного оборудования и приборов
- Кабели с большим наружным диаметром соответствуют требованиям на нераспространение горения по FT-1 и имеют разрешение на прокладку вне приборов и аппаратов
- Хорошая гибкость, простой монтаж при ограниченном пространстве
- Экранирование для соблюдения требований по электромагнитной совместимости и для защиты от электромагнитных помех

Области применения

- Области с высокими температурами окружающей среды, где материалы изоляции и оболочки обычных кабелей становятся через некоторое время хрупкими.
- Типичные области применения:
 - Производство стали, керамики и чугуна
 - Пекарское оборудование и промышленные печи
 - Электротехническая промышленность
 - Строительство саун/соляриев
 - Термические и нагревательные элементы
 - Осветительная техника
 - Вентиляторное оборудование
 - Кондиционеры
 - Технология оцинкования

Характеристики

- Без галогенов (IEC 60754-1), низкая коррозионная активность дымов (IEC 60754-2)
- Не распространяют горение в соотв. с IEC 60332-1-2, Cable Flame Test, CSA FT 1
- Хорошая стойкость к гидролизу и УФ-лучам
- Стойкие ко многим типам масел, спиртов, жиров растительного и животного происхождения и другим химическим веществам
- Следует обеспечить вентиляцию воздуха, т.к. механические свойства силиконовых кабелей уменьшаются при температуре окружающей среды выше +100°C при условии недостаточного поступления воздуха

Стандарты / Сертификаты соответствия

- UL AWM 4476 и cUL AWM II A/B Конструкция B, внешнее подключение
- UL File No. E63634
- Соответствует требованиям TP TC 004/2011
- Соответствует требованиям TP о ПБ №123-ФЗ, ГОСТ 31565-2012 ПРГО 1

Конструкция

- Жилы из медных лужёных тонких проволок
- Изоляция жил на основе силикона
- Общая скрутка жил
- Экран в виде оплётки из лужёных медных проволок, обмотка плёнкой с перекрытием
- Наружная оболочка на основе силикона, цвет чёрный

Технические характеристики

- Классификация ETIM 5/6**
Обозначение класса ETIM 5.0/6.0: EC001578
Описание класса ETIM 5.0/6.0: Гибкий кабель
- Маркировка жил**
Цветовая маркировка по VDE 0293-308, см. табл. T9 в приложении
От 6 жил: черные с белой цифровой маркировкой
- Конструкция жилы**
Класс гибкости 5 по VDE 0295/IEC 60228
(соответствующие сечения в AWG см. таблицу T16 в приложении к каталогу)
- Минимальный радиус изгиба**
Ограниченная подвижность: 20 x D
Неподвижное применение: 6 x D
- Номинальное напряжение**
U₀/U: 300/500 В
рабочее напряжение по UL: 600 В
- Испытательное напряжение**
2000 В
- Жила заземления**
G = с ж/з жилой заземления
X = без жилы заземления
- Температурный диапазон**
В соответствии с VDE:
от -50 до +180°C
UL/cUL: до +150°C
(необходимо дополнительное проветривание)

Артикул	Количество жил и сеч. в мм ²	Наружный диаметр, мм	Вес меди кг/км	Вес, кг/км
ÖLFLEX® HEAT 180 C MS				
0046701	3 G 0.5	8.6	43.4	100
0046702	4 G 0.5	9.3	55.4	122
0046703	5 G 0.5	10.0	60.2	137
0046708	2 X 1.0	9.0	48.2	104
0046709	3 G 1.0	9.5	65	131
0046710	4 G 1.0	10.2	74.6	152
0046711	5 G 1.0	11.0	91.5	181
0046712	7 G 1.0	11.9	117.9	228
0046716	2 X 1.5	9.6	65	126
0046717	3 G 1.5	10.1	79.4	152
0046718	4 G 1.5	10.9	101.1	186
0046719	5 G 1.5	11.8	122.7	222

Артикул	Количество жил и сеч. в мм ²	Наружный диаметр, мм	Вес меди кг/км	Вес, кг/км
0046720	7 G 1.5	12.8	158.7	281
0046721	12 G 1.5	16.9	245.2	431
0046723	18 G 1.5	19.6	346.1	600
0046724	25 G 1.5	23.9	495.7	833
0046728	3 G 2.5	11.0	115.5	197
0046729	4 G 2.5	11.9	146.7	244
0046730	5 G 2.5	12.9	177.9	291
0046734	3 G 4	12.3	165.9	261
0046735	4 G 4	13.4	211.5	325
0046736	5 G 4	14.9	257.2	389
0046740	4 G 6	17.2	302.8	482
0046741	5 G 6	18.7	367.6	580
0046742	4 G 10	22.8	508.4	802

Аналогичная продукция

- ÖLFLEX® HEAT 180 MS см. страницу 185

Аксессуары

- КНИPEX кабельные кусачки см. страницу 980



ÖLFLEX® HEAT 180 EWKF

Термостойкие кабели с изоляцией из силикона с повышенной механической прочностью

Информация

- Надёжное износостойкое качество EWKF
- Другие размеры и цвета по запросу клиента



Преимущества

- Долговечная эксплуатация в экстремальных условиях применения по сравнению с традиционными силиконовыми кабелями
- Смеси на основе силикона, стойкие к надрезам и разрыву, предотвращают механические повреждения
- Благодаря материалу EWKF во многих случаях можно использовать неармированные кабели
- Хорошая гибкость, простой монтаж при ограниченном пространстве
- После сгорания оставшийся пепел SiO₂ имеет изолирующие свойства

Области применения

- Зоны с высокой температурой окружающей среды, где проводка периодически подвергается воздействию механических нагрузок
- Типичные области применения:
 - Производство стали, керамики и чугуна
 - Пекарское оборудование и промышленные печи
 - Электротехническая промышленность
 - Строительство саун/соляриев
 - Термические и нагревательные элементы
 - Осветительная техника
 - Вентиляторное оборудование
 - Кондиционеры
 - Технология оцинкования

Характеристики

- EWKF: Прочность к надрезам, раздиру, насечкам
- Без галогенов (IEC 60754-1), низкая коррозионная активность дымов (IEC 60754-2), препятствует распространению горения (IEC 60332-1-2)
- Хорошая стойкость к гидролизу и УФ-лучам
- Стойкие ко многим типам масел, спиртов, жиров растительного и животного происхождения и другим химическим веществам
- Следует обеспечить вентиляцию воздуха, т.к. механические свойства силиконовых кабелей уменьшаются при температуре окружающей среды выше +100°C при условии недостаточного поступления воздуха

Стандарты / Сертификаты соответствия

- На основе EN 50525-2-83
- Соответствует требованиям TP TC 004/2011
- Соответствует требованиям TP о ПБ №123-ФЗ, ГОСТ 31565-2012 ПРГО 1

Конструкция

- Жилы из медных лужёных тонких проволок
- Изоляция жил на основе силикона EWKF
- Общая скрутка жил
- Оболочка: EWKF на силиконовой основе, стойкий к насечкам, черный

Технические характеристики

- Классификация ETIM 5/6**
Обозначение класса ETIM 5.0/6.0: EC001578
Описание класса ETIM 5.0/6.0: Гибкий кабель
- Маркировка жил**
Цветовая маркировка по VDE 0293-308, см. табл. T9 в приложении
От 6 жил: черные с белой цифровой маркировкой
- Конструкция жилы**
из тонких медных проволок кл. гибкости 5 по VDE 0295/ IEC 60228
- Минимальный радиус изгиба**
Ограниченная подвижность 15 x D
Неподвижное применение: 4 x D
- Номинальное напряжение**
U₀/U: 300/500 В
- Испытательное напряжение**
2000 В
- Жила заземления**
G = с ж/з жилой заземления
X = без жилы заземления
- Температурный диапазон**
от -50 до +180°C
(необходимо достаточное проветривание)

Артикул	Количество жил и сеч. в мм ²	Наружный диаметр, мм	Вес меди кг/км	Вес, кг/км
ÖLFLEX® HEAT 180 EWKF				
0046500	2 X 0.75	6.4	15	49
0046501	3 G 0.75	6.9	22	60
00465023	4 G 0.75	7.6	29	76
00465033	5 G 0.75	8.5	36	96
0046506	2 X 1.0	6.8	20	56
0046507	3 G 1.0	7.1	29	68
00465083	4 G 1.0	7.9	39	88
00465093	5 G 1.0	8.8	48	110
0046110	7 G 1.0	9.5	67.2	137
0046511	2 X 1.5	8.0	29	77
0046512	3 G 1.5	8.4	43	94
00465133	4 G 1.5	9.5	58	117
00465143	5 G 1.5	10.4	72	143

Артикул	Количество жил и сеч. в мм ²	Наружный диаметр, мм	Вес меди кг/км	Вес, кг/км
0046115	7 G 1.5	11.0	101	180
0046116	12 G 1.5	14.9	173	319
0046117	16 G 1.5	17.1	230.4	424
0046119	24 G 1.5	21.0	345.6	637
0046520	2 X 2.5	9.4	48	110
0046521	3 G 2.5	9.8	72	146
00465223	4 G 2.5	11.1	96	181
00465233	5 G 2.5	11.9	120	222
0046131	3 G 4	11.5	114	213
00461323	4 G 4	12.5	152	267
00461333	5 G 4	13.9	190	334
0046141	3 G 6	13.2	174	297
00461423	4 G 6	14.7	232	381
00461433	5 G 6	16.5	290	481

Аналогичная продукция

- ÖLFLEX® HEAT 180 H05SS-F EWKF см. страницу 184
- ÖLFLEX® HEAT 180 EWKF C см. страницу 188

Аксессуары

- SKINDICHT® SHV-M см. страницу 736
- KNIPEX кабельные кусачки см. страницу 980



ÖLFLEX® HEAT 180 EWKF C

Термостойкие экранированные кабели, с изоляцией на основе силикона, с повышенной механической прочностью



Информация

- Надёжное износостойкое качество EWKF
- Медный экран с оптимальной электромагнитной совместимостью

Преимущества

- Долговечная эксплуатация в экстремальных условиях применения по сравнению с традиционными силиконовыми кабелями
- Наружная оболочка, стойкая к надрезам и разрыву, предотвращает механические повреждения
- Экранирование для соблюдения требований по электромагнитной совместимости и для защиты от электромагнитных помех
- Хорошая гибкость, простой монтаж при ограниченном пространстве
- Благодаря материалу EWKF во многих случаях можно использовать неармированные кабели

Области применения

- Зоны с высокой температурой окружающей среды, где проводка периодически подвергается воздействию механических нагрузок
- Типичные области применения:
 - Производство стали, керамики и чугуна
 - Пекарское оборудование и промышленные печи
 - Электротехническая промышленность
 - Строительство саун/соляриев
 - Термические и нагревательные элементы
 - Осветительная техника
 - Вентиляторное оборудование
 - Кондиционеры
 - Технология оцинкования

Характеристики

- EWKF: Прочность к надрезам, раздиру, насечкам
- Без галогенов (IEC 60754-1), низкая коррозионная активность дымов (IEC 60754-2), препятствует распространению горения (IEC 60332-1-2)
- Хорошая стойкость к гидролизу и УФ-лучам
- Стойкие ко многим типам масел, спиртов, жиров растительного и животного происхождения и другим химическим веществам
- Следует обеспечить вентиляцию воздуха, т.к. механические свойства силиконовых кабелей уменьшаются при температуре окружающей среды выше +100°C при условии недостаточного поступления воздуха

Стандарты / Сертификаты соответствия

- Соответствует требованиям TR TC 004/2011
- Соответствует требованиям TR о ПБ №123-ФЗ, ГОСТ 31565-2012 ПРГО 1

Конструкция

- Жилы из медных лужёных тонких проволок
- Общая скрутка жил
- Изоляция жил на основе силикона
- Внутренняя оболочка на основе силикона
- Экран в виде оплётки из лужёных медных проволок, обмотка плёнкой с перекрытием
- Оболочка: EWKF на силиконовой основе, стойкий к насечкам, черный

Технические характеристики

- Классификация ETIM 5/6**
Обозначение класса ETIM 5.0/6.0: EC001578
Описание класса ETIM 5.0/6.0: Гибкий кабель
- Маркировка жил**
До 5 жил: по VDE 0293-308 (табл. T9 в приложении)
От 6 жил: черные с белой цифровой маркировкой
- Конструкция жилы**
из тонких медных проволок кл. гибкости 5 по VDE 0295/ IEC 60228
- Минимальный радиус изгиба**
Ограниченная подвижность: 20 x D
Неподвижное применение: 6 x D
- Номинальное напряжение**
U₀/U: 300/500 В
- Испытательное напряжение**
2000 В
- Жила заземления**
G = с ж/з жилой заземления
X = без жилы заземления
- Температурный диапазон**
от -50 до +180°C
(необходимо достаточное проветривание)

Артикул	Количество жил и сеч. в мм ²	Наружный диаметр, мм	Вес меди кг/км	Вес, кг/км
ÖLFLEX® HEAT 180 EWKF C				
0046301	2 X 0.75	8.6	37.5	104
0046302	3 G 0.75	8.9	46.1	118
00463033	4 G 0.75	10.2	57.3	152
00463043	5 G 0.75	10.9	67.3	176
0046307	2 X 1.0	9.0	43	116
0046308	3 G 1.0	9.7	55.7	142
00463093	4 G 1.0	10.9	67.8	175
00463103	5 G 1.0	11.6	80.3	203
0046312	7 G 1.0	12.3	113.9	250
0046313	2 X 1.5	10.8	58	166
0046314	3 G 1.5	11.2	74	188

Артикул	Количество жил и сеч. в мм ²	Наружный диаметр, мм	Вес меди кг/км	Вес, кг/км
00463153	4 G 1.5	12.0	91.4	222
00463163	5 G 1.5	12.8	121.7	273
0046318	7 G 1.5	13.6	157.2	341
0046320	3 G 2.5	12.8	121.2	271
00463213	4 G 2.5	13.9	150.9	328
00463223	5 G 2.5	14.8	180.5	387
00463273	4 G 4	16.0	218	448
00463283	5 G 4	17.2	262.9	531
0046330	3 G 6	16.4	240.5	489
00463313	4 G 6	17.9	304.7	591
00463323	5 G 6	19.4	370	706

Аналогичная продукция

- ÖLFLEX® HEAT 180 C MS см. страницу 186
- ÖLFLEX® HEAT 180 EWKF см. страницу 187

Аксессуары

- KNIPEX кабельные кусачки см. страницу 980
- SKINTOP® MS-SC-M см. страницу 701
- SKINTOP® MS-M BRUSH см. страницу 702



ÖLFLEX® HEAT 180 GLS

Армированные кабели в оболочке из силиконовой резины для повышенных механических нагрузок

Информация

- Защита от тепловых и механических нагрузок



Преимущества

- Оплетка с высокой плотностью из оцинкованных стальных проволок защищает от механических повреждений
- Долговечная эксплуатация в экстремальных условиях применения по сравнению с традиционными силиконовыми кабелями
- После сгорания оставшийся пепел SiO₂ имеет изолирующие свойства

Области применения

- Зоны с высокой температурой окружающей среды, где проводка периодически подвергается воздействию механических нагрузок
- Типичные области применения
 - сталеплавильные, стекольные заводы
 - цементные и керамические заводы
 - литейное производство
 - судостроение
 - изготовление печей

Характеристики

- Без галогенов (IEC 60754-1), низкая коррозионная активность дымов (IEC 60754-2), препятствует распространению горения (IEC 60332-1-2)
- Для прокладки только в помещениях с сухой средой

- Следует обеспечить вентиляцию воздуха, т.к. механические свойства силиконовых кабелей уменьшаются при температуре окружающей среды выше +100°C при условии недостаточного поступления воздуха

Стандарты / Сертификаты соответствия

- Соответствует требованиям TR TC 004/2011
- Соответствует требованиям TR о ПБ №123-ФЗ, ГОСТ 31565-2012 ПРГО 1

Конструкция

- Жилы из медных лужёных тонких проволок
- Изоляция жил на основе силикона
- Общая скрутка жил
- Наружная оболочка на основе силикона, цвет красно-коричневый
- Обмотка из стеклонитей
- Оплетка из оцинкованных стальных проволок

Технические характеристики

- Классификация ETIM 5/6**
 Обозначение класса ETIM 5.0/6.0: EC001578
 Описание класса ETIM 5.0/6.0: Гибкий кабель
- Маркировка жил**
 Цветовая маркировка по VDE 0293-308, см. табл. Т9 в приложении
 От 6 жил: черные с белой цифровой маркировкой
- Конструкция жилы**
 из тонких медных проволок кл. гибкости 5 по VDE 0295/ IEC 60228
- Минимальный радиус изгиба**
 Ограниченная подвижность: 20 x D
 Неподвижное применение: 4 x D
- Номинальное напряжение**
 U₀/U: 300/500 В
- Испытательное напряжение**
 2000 В
- Жила заземления**
 G = с ж/з жилой заземления
 X = без жилы заземления
- Температурный диапазон**
 от -50 до +180°C
 (необходимо достаточное проветривание)

Артикул	Количество жил и сеч. в мм ²	Наружный диаметр, мм	Вес меди кг/км	Вес, кг/км
ÖLFLEX® HEAT 180 GLS				
0046201	2 X 0.75	7.6	14.4	84
0046202	3 G 0.75	8.0	21.6	96
00462033	4 G 0.75	8.8	28.8	118
00462043	5 G 0.75	9.7	36	145
0046205	6 G 0.75	10.4	43.2	167
0046206	7 G 0.75	10.4	50.4	171
0046207	2 X 1.0	7.8	19.2	92
0046208	3 G 1.0	8.2	28.8	106
00462093	4 G 1.0	9.1	38.4	132
00462103	5 G 1.0	10.0	48	161
0046212	7 G 1.0	10.7	67	205
0046213	2 X 1.5	8.8	29	119
0046214	3 G 1.5	9.2	43	140
00462153	4 G 1.5	10.0	57.6	168

Артикул	Количество жил и сеч. в мм ²	Наружный диаметр, мм	Вес меди кг/км	Вес, кг/км
00462163	5 G 1.5	10.8	72	212
0046218	7 G 1.5	11.8	101	255
0046237	12 G 1.5	15.4	173	433
0046219	2 X 2.5	10.0	48	162
0046220	3 G 2.5	10.9	72	217
00462213	4 G 2.5	12.0	96	260
00462223	5 G 2.5	13.0	120	310
0046224	7 G 2.5	14.0	168	362
0046226	3 G 4	12.9	115	300
00462273	4 G 4	14.0	154	365
00462283	5 G 4	15.4	192	446
00462313	4 G 6	16.1	230	500
00462343	4 G 10	20.8	384	807
00462353	4 G 16	22.8	614	1117

Аналогичная продукция

- ÖLFLEX® HEAT 260 GLS см. страницу 193

Аксессуары

- KNIPEX кабельные кусачки см. страницу 980



ÖLFLEX® HEAT 205 MC

Термостойкие кабели в оболочке из фторэтиленпропилена, для применений с высокими требованиями



ÖLFLEX® HEAT 205 PTFE/FEP

4-жильные с изоляцией из политетрафторэтилена (PTFE) и специальной маркировкой жил



Преимущества

- Экономия пространства монтажа за счёт оптимального наружного диаметра кабеля
- Стойкие к большинству агрессивных химических сред
- Незначительное выделение дымовых газов
- Благодаря хорошим электрическим и механическим свойствам подходят для применения в сенсорных технологиях

Области применения

- Для использования в средах с очень высокими рабочими температурами
- Типичные области применения:
 - производство промышленных печей
 - литейное производство
 - химическая промышленность
 - силовая техника
 - производство установок для лакирования
 - электронагревательные элементы
 - переработка пластмасс
 - производство ветросиловых установок
- Сенсорные системы, напр., датчики уровня наполнения

Характеристики

- ÖLFLEX® HEAT 205 (FEP)
 - Очень высокая стойкость к кислотам, щелочам, растворителям, лакам, бензинам, маслам и др. химическим веществам
 - Трудновоспламеняемые
 - Высокая пробивная прочность и износостойкость
 - Низкое влагопоглощение
 - Стойкие к микроорганизмам
 - Изоляционные материалы стойкие к адгезии

- Стойкие к озону и атмосферным влияниям
- Водо и грязеотталкивающие
- Высокое относительное удлинение и разрывная прочность
- Стойкие к гидравлическим жидкостям

Стандарты / Сертификаты соответствия

- Соответствует требованиям TR TC 004/2011
- Соответствует требованиям TR о ПБ №123-ФЗ, ГОСТ 31565-2012 ПРГО 1

Конструкция

ÖLFLEX® HEAT 205 MC

- Жилы из медных лужёных тонких проволок
 - Изоляция жил на основе фторэтиленпропилена
 - Общая скрутка жил
 - Наружная оболочка на основе фторэтиленпропилена, черного цвета
- #### ÖLFLEX® HEAT 205 PTFE/FEP
- Жилы из тонких медных посеребрённых проволок
 - Изоляция жил на основе политетрафторэтилена
 - Общая скрутка жил
 - Оплётка из медных луженых проволок
 - Наружная оболочка на основе фторэтиленпропилена, белого цвета

Информация

- Высокая стойкость к воздействию химических веществ
- Широкий температурный диапазон применения
- Тонкие, легкие и износостойкие

Информация

- Медный экран с оптимальной электромагнитной совместимостью

Технические характеристики

Классификация ETIM 5/6
 Обозначение класса ETIM 5.0/6.0: EC001578
 Описание класса ETIM 5.0/6.0: Гибкий кабель

Маркировка жил ÖLFLEX® HEAT 205 MC
 До 5 жил цветная маркировка жил по VDE 0293-308
 от 7 жил цветная маркировка по ÖLFLEX®, см. в приложении таблицу T7
ÖLFLEX® HEAT 205 PTFE/FEP
 синий, красный, серый, черный

Конструкция жилы
 Из тонких медных проволок в соотв. с VDE 0295, класс 5 / IEC 60228 класс 5, от 0,5 мм²

Минимальный радиус изгиба
 Ограниченная подвижность 15 x D
 Неподвижное применение: 4 x D

Номинальное напряжение
 U₀/U: 300/500 V

Испытательное напряжение ÖLFLEX® HEAT 205 MC
 2500 V
ÖLFLEX® HEAT 205 PTFE/FEP
 жила/жила: 2500 V
 жила/экран: 2000 V

Жила заземления
 G = с ж/з жилой заземления
 X = без жилы заземления

Температурный диапазон
 Неподвижное применение: от -100°C до +205°C

Артикул	Количество жил и сеч. в мм ²	Наружный диаметр, мм	Вес меди кг/км	Вес, кг/км
ÖLFLEX® HEAT 205 MC				
0091200	2 X 0.25	3.1	5	17.2
0091201	3 G 0.25	3.3	7.5	22.2
00912023	4 G 0.25	3.6	10	27.5
0091210	2 X 0.5	3.8	9.8	21.6
0091211	3 G 0.5	4.0	14.7	32.8
00912123	4 G 0.5	4.4	19.6	44.4
0091220	2 X 0.75	4.2	14.4	31.5
0091221	3 G 0.75	4.6	21.6	46.1
00912223	4 G 0.75	4.9	29	57.9
0091230	2 X 1.0	4.5	19	41.6
0091231	3 G 1.0	4.8	29	55.6

Артикул	Количество жил и сеч. в мм ²	Наружный диаметр, мм	Вес меди кг/км	Вес, кг/км
00912323	4 G 1.0	5.3	38	70
0091100	3 G 1.5	5.6	43	70
00911033	4 G 1.5	6.1	58	98
00911013	5 G 1.5	6.8	72	117
0091102	7 G 1.5	7.4	101	184
0091236	3 G 2.5	6.6	72	86
00912353	4 G 2.5	7.3	96	115
00912373	5 G 2.5	8.2	120	144
00912423	4 G 4	8.7	154	180
00912433	5 G 4	9.6	192	225
ÖLFLEX® HEAT 205 PTFE/FEP				
30016373	4 X 0.75	5.9	49	78

Аналогичная продукция

- ÖLFLEX® HEAT 205 MC
- ÖLFLEX® HEAT 260 MC см. страницу 191

Аксессуары

- SKINDICHT® SHV-M см. страницу 736
- KNIPEX кабельные кусачки см. страницу 980



ÖLFLEX® HEAT 260 MC

Кабели из политетрафторэтилена для наиболее экстремальных нагрузок

Информация

- Великолепные химические, термические и электрические свойства
- Тонкие, легкие и износостойкие

Преимущества

- Существенно упрощает прокладку кабеля в условиях ограниченного пространства, за счёт оптимального наружного диаметра кабеля
- Стойкие к растрескиванию при частой смене температур
- Благодаря хорошим электрическим и механическим свойствам подходят для применения в сенсорных технологиях
- Незначительное выделение дымовых газов

Области применения

- Для использования в средах с очень высокими рабочими температурами
- ÖLFLEX® HEAT 260 – эти кабели особенно надёжны для применения в экстремальных условиях, например, в установках для лакирования
- Типичные области применения:
 - производство промышленных печей
 - литейное производство
 - химическая промышленность
 - силовая техника
 - производство установок для лакирования
 - электронагревательные элементы
 - переработка пластмасс
 - производство ветросиловых установок
- Сенсорные системы, напр., датчики уровня наполнения

Характеристики

- ÖLFLEX® HEAT 260 PTFE
 - Очень высокая стойкость к кислотам, щелочам, растворителям, лакам, бензинам, маслам и др. химическим веществам
 - трудновоспламеняемые
 - высокая прообивная прочность и износостойкость
 - незначительное водопоглощение
 - стойкие к микроорганизмам
 - изоляционные материалы, стойкие к адгезии
 - стойкие к озону и атмосферным влияниям
 - водо и грязеотталкивающие
 - высокое относительное удлинение и разрывная прочность
 - стойкие к жидкому азоту
 - стойкие к гидравлическим жидкостям

Стандарты / Сертификаты соответствия

- Соответствует требованиям TR TC 004/2011
- Соответствует требованиям TR о ПБ №123-ФЗ,ГОСТ 31565-2012 ПРГО 1

Конструкция

- Жилы из медных тонких проволок, покрытых никелем
- Изоляция жил на основе политетрафторэтилена
- Общая скрутка жил
- Наружная оболочка на основе политетрафторэтилена, черного цвета

Технические характеристики

- Классификация ETIM 5/6**
 Обозначение класса ETIM 5.0/6.0: EC001578
 Описание класса ETIM 5.0/6.0: Гибкий кабель
- Маркировка жил**
 Цветовая маркировка по VDE 0293-308, см. табл. T9 в приложении
- Конструкция жилы**
 из тонких медных проволок кл. гибкости 5 по VDE 0295/ IEC 60228
- Минимальный радиус изгиба**
 Ограниченная подвижность 15 x D
 Неподвижное применение: 4 x D
- Номинальное напряжение**
 U_0/U : 300/500 В
- Испытательное напряжение**
 2500 В
- Жила заземления**
 G = с ж/з жилой заземления
 X = без жилы заземления
- Температурный диапазон**
 Неподвижное применение: от -190 до +260°C
 кратковременно: +300°C

Артикул	Количество жил и сеч. в мм ²	Наружный диаметр, мм	Вес меди кг/км	Вес, кг/км
ÖLFLEX® HEAT 260 MC				
0091300	2 X 0.5	3.9	9.6	22
0091301	3 G 0.5	4.1	14.4	33
0091302	4 G 0.5	4.5	19.2	45
0091305	2 X 0.75	4.2	14.4	32
0091306	3 G 0.75	4.4	21.6	47
0091307	4 G 0.75	5.1	28.8	58
0091310	2 X 1.0	4.8	19.2	42
0091311	3 G 1.0	5.1	28.8	56
0091312	4 G 1.0	5.8	38.4	71
0091315	3 G 1.5	5.6	43.2	72
0091316	4 G 1.5	6.1	57.6	98
0091317	5 G 1.5	7.0	72	118
0091320	3 G 2.5	7.1	72	87
0091321	4 G 2.5	7.7	96	116
0091322	5 G 2.5	8.5	120	145

Аналогичная продукция

- ÖLFLEX® HEAT 205 MC см. страницу 190

Аксессуары

- SILVYN® HIPROJACKET см. страницу 917
- EASY STRIP Инструмент для удаления изоляции см. страницу 988
- STAR STRIP Инструмент для удаления оболочки см. страницу 985



ÖLFLEX® HEAT 260 C MC

Термостойкие экранированные кабели в оболочке из политетрафторэтилена для экстремальных нагрузок



Информация

- Великолепные химические, термические и электрические свойства
- Тонкие, легкие и износостойкие
- Медный экран с оптимальной электромагнитной совместимостью

Преимущества

- Экономия пространства монтажа за счёт оптимального наружного диаметра кабеля
- Стойкие к растрескиванию при частой смене температур
- Стойкие к большинству агрессивных химических сред
- Незначительное выделение дымовых газов
- Благодаря хорошим электрическим и механическим свойствам подходят для применения в сенсорных технологиях

Области применения

- Для использования в средах с очень высокими рабочими температурами
- ÖLFLEX® HEAT 260 — эти кабели особенно надёжны для применения в экстремальных условиях, например, в установках для лакирования
- Типичные области применения:
 - производство промышленных печей
 - литейное производство
 - химическая промышленность
 - силовая техника
 - производство установок для лакирования
 - электронагревательные элементы
 - переработка пластмасс
 - производство ветросиловых установок
- Сенсорные системы, напр., датчики уровня наполнения

Характеристики

- Экранирование в виде оплётки из медных проволок для выполнения требований по электромагнитной совместимости и для защиты от электромагнитных помех

• ÖLFLEX® HEAT 260 PTFE

- Очень высокая стойкость к кислотам, щелочам, растворителям, лакам, бензинам, маслам и др. химическим веществам
- трудновоспламеняемые
- высокая прообивная прочность и износостойкость
- незначительное водопоглощение
- стойкие к микроорганизмам
- изоляционные материалы, стойкие к адгезии
- стойкие к озону и атмосферным влияниям
- водо- и грязеоталкивающие
- высокое относительное удлинение и разрывная прочность
- стойкие к жидкому азоту
- стойкие к гидравлическим жидкостям

Стандарты / Сертификаты соответствия

- Соответствует требованиям ТР ТС 004/2011
- Соответствует требованиям ТР о ПБ №123-ФЗ, ГОСТ 31565-2012 ПРГО 1

Конструкция

- Жилы из медных тонких проволок, покрытых никелем
- Изоляция жил на основе политетрафторэтилена
- Общая скрутка жил
- Специальная обмотка лентой
- Оплётка из медных проволок, покрытых никелем
- Наружная оболочка на основе политетрафторэтилена, черного цвета

Технические характеристики



Классификация ETIM 5/6

Обозначение класса ETIM 5.0/6.0: EC001578
Описание класса ETIM 5.0/6.0: Гибкий кабель



Маркировка жил

Цветовая маркировка по VDE 0293-308, см. табл. T9 в приложении



Конструкция жилы

из тонких медных проволок кл. гибкости 5 по VDE 0295/ IEC 60228



Минимальный радиус изгиба

Ограниченная подвижность 15 x D
Неподвижное применение: 4 x D



Номинальное напряжение

U₀/U: 300/500 В



Испытательное напряжение

жила/жила: 2500 В
жила/экран: 2000 В



Жила заземления

G = с ж/з жилой заземления
X = без жилы заземления



Температурный диапазон

Неподвижное применение: от -190 до +260°C
кратковременно: +300°C

Артикул	Количество жил и сеч. в мм ²	Наружный диаметр, мм	Вес меди кг/км	Вес, кг/км
ÖLFLEX® HEAT 260 C MC				
0091330	3 G 0.75	5.5	46	75
0091331	4 G 0.75	5.9	51	87
0091332	3 G 1.0	5.8	48	81
0091333	4 G 1.0	6.4	65	104
0091334	3 G 1.5	6.3	65	101
0091335	4 G 1.5	7.2	86	134
0091336	5 G 1.5	7.8	105	162
0091337	3 G 2.5	7.9	114	160
0091338	4 G 2.5	8.7	140	204
0091339	5 G 2.5	9.4	209	270

Аксессуары

• EASY STRIP Инструмент для удаления изоляции см. страницу 988

• STAR STRIP Инструмент для удаления оболочки см. страницу 985



ÖLFLEX® HEAT 260 GLS

Армированные кабели в оболочке из PTFE (политетрафторэтилен) для повышенных механических нагрузок

Информация

- Хорошие термические и механические свойства
- Износостойкая конструкция кабеля
- GL – сертификация Germanischer Lloyd

Преимущества

- Оплетка с высокой плотностью из оцинкованных стальных проволок защищает от механических повреждений
- Оптимальный наружный диаметр, экономия места для монтажа
- Сертификация Germanischer Lloyd для использования в судовых дизельных двигателях

Области применения

- Экстремальные температуры, агрессивные среды и механические нагрузки требуют применения кабелей, армированных и со специальными изолирующими материалами.
- Основные области применения:
 - судостроение
 - сигнальные установки
 - установки наблюдения и контроля
 - дизельные моторы
 - паровые котлы
 - турбиностроение
- Промышленная электроника, электроника транспортных средств и судов

Характеристики

- Не поддерживают горение
- Стойкие к растрескиванию при частой смене температур
- Высокая пробивная прочность и износостойкость
- Высокое относительное удлинение и разрывная прочность
- Для прокладки только в помещениях с сухой средой

Стандарты / Сертификаты соответствия

- Germanischer Lloyd (GL) сертификат № 5449871 HN
- Соответствует требованиям TR TC 004/2011
- Соответствует требованиям TR о ПБ №123-ФЗ, ГОСТ 31565-2012 ПРГО 1

Конструкция

- Жилы из медных тонких проволок, покрытых никелем
- Изоляция жил на основе политетрафторэтилена (PTFE)
- Общая скрутка жил
- Оплетка из пропитанных стеклонитей
- Оплетка из оцинкованных стальных проволок

Технические характеристики

- Классификация ETIM 5/6**
 Обозначение класса ETIM 5.0/6.0: EC001578
 Описание класса ETIM 5.0/6.0: Гибкий кабель
- Маркировка жил**
 До 5 жил: по VDE 0293-308 (табл. T9 в приложении)
 7-жильные: жел/зел, гол, кор, чер, чер, чер, прозр.
- Конструкция жилы**
 из тонких медных проволок кл. гибкости 5 по VDE 0295/ IEC 60228
- Минимальный радиус изгиба**
 Неподвижное применение: 5 x D
- Номинальное напряжение**
 U₀/U: 300/500 В
 по GL: 250 В
- Испытательное напряжение**
 1500 В
- Жила заземления**
 G = с ж/з жилой заземления
 X = без жилы заземления
- Температурный диапазон**
 Неподвижное применение: от -190 до +260°C
 В соответствии с GL: +205°C

Артикул	Количество жил и сеч. в мм ²	Наружный диаметр, мм	Вес меди кг/км	Вес, кг/км
ÖLFLEX® HEAT 260 GLS				
0091120	2 X 1.5	5.7	29	93
0091121	3 G 1.5	6.1	43	102
00911223	4 G 1.5	6.6	58	130
00911233	5 G 1.5	7.3	72	149
0091124	7 G 1.5	8.0	101	180

Аналогичная продукция

- ÖLFLEX® HEAT 180 GLS см. страницу 189

Аксессуары

- EASY STRIP Инструмент для удаления изоляции см. страницу 988

Расширенный температурный диапазон окружающей среды • Термостойкие кабели с изоляцией из стекловолокна (свыше +260°C)



ÖLFLEX® HEAT 350 MC

Для температуры окружающей среды от -50 до +350°C



Информация

- Класс напряжения 230/400 В
- Для применения в условиях сухой окружающей среды

Преимущества

- Незначительное сопротивление жилы благодаря использованию медных жил, покрытых никелем
- Широкий температурный диапазон позволяет многостороннее применение в областях с классом нагревостойкости C (>180°C).

Области применения

- Доменные печи и стекловарни
- Химическая промышленность, электростанции
- Моторостроение, производство печей
- Экструзионное и сушильное оборудование
- Производство осветительных приборов, приборостроение и аппаратостроение

Характеристики

- Не поддерживают горение
- Без галогенов
- Для прокладки только в помещениях с сухой средой
- Для температур выше 350° рекомендовано использовать CÖLFLEX® HEAT 1565 MC

Стандарты / Сертификаты соответствия

- Соответствует требованиям ТР ТС 004/2011
- Соответствует требованиям ТР о ПБ №123-ФЗ, ГОСТ 31565-2012 ПРГО 1

Конструкция

- Жилы из медных тонких проволок, покрытых никелем
- Изоляция жил из стеклонитей в виде обмотки, поверх оплетка из пропитанных стеклонитей
- Общая скрутка жил
- Наружная оболочка в виде оплетки из пропитанных стеклонитей, цвет белый (натуральный)

Технические характеристики

- Классификация ETIM 5/6**
 Обозначение класса ETIM 5.0/6.0: EC001578
 Описание класса ETIM 5.0/6.0: Гибкий кабель
- Маркировка жил**
 Цветовая маркировка по VDE 0293-308, см. табл. Т9 в приложении
- Конструкция жилы**
 из тонких медных проволок кл. гибкости 5 по VDE 0295/ IEC 60228
- Минимальный радиус изгиба**
 Неподвижное применение: 6 x D
- Номинальное напряжение**
 U_0/U 230/400 В
- Испытательное напряжение**
 1500 В
- Температурный диапазон**
 Неподвижное применение: от -50 до +350°C

Артикул	Количество жил и сеч. в мм ²	Наружный диаметр, мм	Вес меди кг/км	Вес, кг/км
ÖLFLEX® HEAT 350 MC				
0091375	2 X 1.0	6.8	19.2	56
0091376	3 G 1.0	7.4	28.8	70
0091377	4 G 1.0	8.2	38.4	88
0091380	2 X 1.5	7.8	28.8	77
0091381	3 G 1.5	8.4	43.2	93
0091382	4 G 1.5	9.4	57.6	118
0091383	5 G 1.5	10.3	72	140
0091390	3 G 2.5	8.9	72	124
0091391	4 G 2.5	9.8	96	160
0091392	5 G 2.5	10.1	120	194

Аналогичная продукция

- ÖLFLEX® HEAT 350 SC см. страницу 204
- ÖLFLEX® HEAT 1565 MC см. страницу 195

Аксессуары

- SILVYN® HIPROJACKET см. страницу 917



ÖLFLEX® HEAT 1565 MC

Для температуры окружающей среды от -195 до +400°C

Информация

- Кратковременно до +1565°C
- Для применения в условиях сухой окружающей среды



Преимущества

- Незначительное сопротивление жилы благодаря использованию медных жил, покрытых никелем
- Превосходная термостойкость даже при кратковременном контакте с расплавленным металлом или стеклом

Области применения

- Кабели гарантируют работу электрических цепей в областях с экстремально высокими температурами
- Доменные печи и коксовые мельницы
- Рафинировочные заводы
- Стекловарни
- Алюминиевые и сталелитейные заводы

Характеристики

- Не поддерживают горение
- Без галогенов
- Для прокладки только в помещениях с сухой средой

Стандарты / Сертификаты соответствия

- Соответствует требованиям ТР ТС 004/2011
- Соответствует требованиям ТР о ПБ №123-ФЗ, ГОСТ 31565-2012 ПРГО 1

Конструкция

- Жилы из медных тонких проволок, покрытых никелем
- Изоляция из лент MICA на основе слюды и оплётка из пропитанных стеклонитей
- Общая скрутка жил
- Наружная оболочка из лент MICA на основе слюды и оплетки из пропитанных стеклонитей, красного цвета

Технические характеристики

- Классификация ETIM 5/6**
Обозначение класса ETIM 5.0/6.0: EC001578
Описание класса ETIM 5.0/6.0: Гибкий кабель
- Маркировка жил**
2-жильный кабель: син., кор.
4-жильный кабель: чёрный голубой, жёлтый, красный
- Конструкция жилы**
Жилы из никеля
- Минимальный радиус изгиба**
Неподвижное применение: 5 x D
- Номинальное напряжение**
U₀/U: 300/500 В
- Испытательное напряжение**
2200 В
- Температурный диапазон**
-195°C до +400°C
(необходимо достаточное проветривание)
Кратковременно до +1565°C

Артикул	Количество жил и сеч. в мм ²	Наружный диаметр, мм	Вес меди кг/км	Вес, кг/км
ÖLFLEX® HEAT 1565 MC				
30020808	2 x 0.5	7.0	9.6	48
30020809	2 x 0.75	7.4	14.4	66
30016609	2 x 1.0	7.7	19.2	74
30016606	4 x 1.0	8.9	38.4	123
30016603	2 x 1.5	8.2	28.8	87
30016600	4 x 1.5	9.5	57.6	148
30020810	2 x 2.5	9.7	48	114
30020811	2 x 4	11.2	76.8	161

Аксессуары

- SILVYN® HIPROJACKET см. страницу 917



ÖLFLEX® HEAT 125 SC

Одножильные провода по стандарту EN 50525-3-41 (H05Z-K/ H07Z-K), VDE-испытания, для повышенных требований эксплуатации

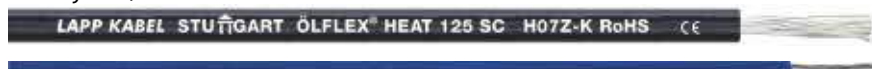

Информация

Преимущества

- Безопасность в зонах с большой концентрацией людей
- Низкая плотность дыма и токсичность дымовых газов в случае пожара
- Минимальный ущерб зданиям и дорогостоящему оборудованию кислотными парами, образующимися в результате горения
- Сертифицированы для использования на морских судах

Области применения

- Для разводки или подключения светильников, нагревательных приборов, распределительных устройств в машиностроении, приборостроении и производстве промышленного оборудования
- Для прокладки в трубах, на, под штукатурку, также в закрытых кабельных каналах
- Для применения в намоточных станках, электромагнитах, насосном оборудовании и электрических системах
- Для применения в установках для термообработки, оборудовании для литья под давлением, оборудовании для обогрева / кондиционирования
- Для конфекционирования кабельных жгутов и для монтажа электрических шкафов

Характеристики

- Огнестойкость:
 - плазмезамедление (IEC 60332-1-2);
 - отсутствие галогена (IEC 60754-1)
 - отсутствие коррозионных газов (IEC 60754-2);
 - низкая плотность дыма (IEC 61034-2);
 - низкая токсичность (EN 50305).
- Повышенная огнестойкость:
 - H05Z-K (от 0,5 мм² до 1,0 мм²): см. технический паспорт
 - H07Z-K (≥ 1,5 мм²): Не распространяют горение в соответствии с IEC 60332-3-24 и IEC 60332-3-25
- Маслостойкий в соответствии с DIN EN 50290-2-22 (TM54)
- Износостойкие и стойкие к насекомым
- Стойкие к УФ-лучам в соответствии с ISO 4892-2

Стандарты / Сертификаты соответствия

- Тип H05Z-K и H07Z-K соотв. EN 50525-3-41 с расширенными характеристиками
- Сертификат Germanischer Lloyd (GL) № 11118-14NH
- Соответствует требованиям TP TC 004/2011
- Соответствует требованиям TP о ПБ №123-ФЗ, ГОСТ 31565-2012 ПРГП 3 нг(С).

Конструкция

- Жилы из медных лужёных тонких проволок
- Изоляция из полиолефинового сополимера с электронной сшивкой

Технические характеристики

- Классификация ETIM 5/6**
 Обозначение класса ETIM 5.0/6.0: EC000993
 Описание класса ETIM 5.0/6.0: Одножильный провод
- Конструкция жилы**
 Из тонких медных проволок в соотв. с VDE 0295, класс 5 / IEC 60228 класс 5, от 0,5 мм²
- Минимальный радиус изгиба**
 Неподвижное применение: 4 x D
- Номинальное напряжение**
 До 1,0 мм² U₀/U 300/500 В
 От 1,5 мм² U₀/U 450/750 В
 При неподвижном и защищённом применении от 1,5 мм² - 0,6/ 1 кВ
- Испытательное напряжение**
 4000 В
- Температурный диапазон**
 Неподвижное применение: -55°C до +125°C
 Временно (3 часа): до +145°C

Сечение жилы, мм ²	Наружный диаметр, мм	м/в бухте	м / в коробке	Вес меди кг/км	Вес, кг/км	коричневый	чёрный	серый	Голубой	зеленый/желтый	оранжевый
ÖLFLEX® HEAT 125 SC - H05Z-K - U₀/U: 300/500 В											
0.5	2.2	100		4.8	8	1232003	1232001	1232106	1232002	1232000	1232009
0.5	2.2		3000	4.8	8		1232001K				
0.75	2.4	100		7.2	11	1233003	1233001	1233106	1233002	1233000	1233009
0.75	2.4		2500	7.2	11	1233003K	1233001K	1233106K	1233002K		1233009K
1	2.5	100		9.6	14	1234003	1234001	1234106	1234002	1234000	1234009
1	2.5		2500	9.6	14	1234003K	1234001K	1234106K	1234002K	1234000K	1234009K
ÖLFLEX® HEAT 125 SC - H07Z-K - U₀/U: 450/750 В											
1.5	3.0	100		14.4	21	1235003	1235001	1235106	1235002	1235000	1235009
1.5	3.0		2000	14.4	21	1235003K	1235001K	1235106K	1235002K	1235000K	1235009K
2.5	3.6	100		24	33	1236003	1236001	1236106	1236002	1236000	1236009
2.5	3.6		1200	24	33		1236001K				
4	4.3	100		38.4	49	1237003	1237001	1237106	1237002	1237000	1237009
6	4.8	100		57.6	67	1238003	1238001	1238106	1238002	1238000	
10	6.2	100		96	112	1239003	1239001		1239002	1239000	
16	7.2	100		153.6	172	1240003	1240001		1240002	1240000	
25	8.9	100		240	262		1241001			1241000	
35	10.1	100		336	362		1242001			1242000	
50	12.5	100		480	512		1243001			1243000	
70	14.2	100		672	710		1244001			1244000	
95	16.6	100		912	937		1245001			1245000	
120	18.2	100		1152	1159		1246001				
150	20.6	100		1440	1447		1247001			1247000	
185	22.5	100		1776	1790		1248001				
240	26.4	100		2304	2318		1249001				

Сечение жилы, мм ²	Наружный диаметр, мм	м/в бухте	м / в коробке	Вес меди кг/км	Вес, кг/км	темно-синий	Белый	зеленый	желтый	фиолетовый	красный
ÖLFLEX® HEAT 125 SC - H05Z-K - U₀/U: 300/500 В											
0.5	2.2	100		4.8	8	1232114	1232105	1232006	1232005	1232007	1232104
0.75	2.4	100		7.2	11	1233114	1233105	1233006	1233005	1233007	1233104
0.75	2.4		2500	7.2	11	1233114K	1233105K				1233104K
1	2.5	100		9.6	14	1234114	1234105	1234006	1234005	1234007	1234104
1	2.5		2500	9.6	14	1234114K	1234105K				1234104K
ÖLFLEX® HEAT 125 SC - H07Z-K - U₀/U: 450/750 В											
1.5	3.0	100		14.4	21	1235114	1235105	1235006	1235005	1235007	1235104
1.5	3.0		2000	14.4	21	1235114K	1235105K				1235104K
2.5	3.6	100		24	33	1236114	1236105	1236006	1236005	1236007	1236104
4	4.3	100		38.4	49	1237114	1237105				1237104
6	4.8	100		57.6	67	1238114					1238104
10	6.2	100		96	112						1239104
16	7.2	100		153.6	172	1240114					1240104

Аксессуары

- KNIPEX кабельные кусачки см. страницу 980
- Инструмент для удаления изоляции UNIVERSAL STRIP см. страницу 990

Расширенный температурный диапазон окружающей среды • Термостойкие одножильные провода с изоляцией из силикона (от -50 до +180°C)



ÖLFLEX® HEAT 180 SiF

С многопроволочной жилой для широкого диапазона температур

Преимущества

- После сгорания оставшийся пепел SiO₂ имеет изолирующие свойства

Области применения

- Области с высокими температурами окружающей среды, где изоляция из обычных материалов, через некоторое время становится хрупкой
- Типичные области применения:
 - монтаж распределительных электрошкафов
 - приборостроение, аппаратостроение
 - производство электродвигателей
 - сауны и солярии
 - термоэлементы, электронагревательные элементы
 - осветительная техника
 - производство вентиляторов
 - техника кондиционирования
 - производство печей
 - переработка пластмасс
 - производство генераторов, трансформаторов

Характеристики

- Без галогенов в соответствии с IEC 60754-1 (количество галогеносодержащих кислот) Коррозионная активность дымовых газов в соответствии с IEC 60754-2 (Степень кислотности)
- Не поддерживают горение в соответствии с IEC 60332-1-2
- Стойкие ко многим типам масел, спиртов, жиров растительного и животного происхождения и другим химическим веществам
- Следует обеспечить вентиляцию воздуха, т.к. механические свойства силиконовых кабелей уменьшаются при температуре окружающей среды выше +100°C при условии недостаточного поступления воздуха

Стандарты / Сертификаты соответствия

- Соответствует требованиям ТР ТС 004/2011
- Соответствует требованиям ТР о ПБ №123-ФЗ, ГОСТ 31565-2012 ПРГО 1

Конструкция

- Жилы из медных лужёных тонких проволок
- Изоляция на основе силикона

Информация

- Гибкие жилы из тонких медных проволок

Технические характеристики

- Классификация ETIM 5/6**
Обозначение класса ETIM 5.0/6.0: EC000993
Описание класса ETIM 5.0/6.0: Одножильный провод
- Конструкция жилы**
Из тонких медных проволок в соотв. с VDE 0295, класс 5 / IEC 60228 класс 5, от 0,5 мм²
- Минимальный радиус изгиба**
Неподвижное применение: 6 x D
Один изгиб на конце жилы: 3 x D
- Номинальное напряжение**
U₀/U: 300/500 В
- Испытательное напряжение**
2000 В
- Температурный диапазон**
от -50 до +180°C
(необходимо достаточное проветривание)
Кратковременно: +200°C

Сечение жилы, мм ²	Наружный диаметр, мм	Вес меди кг/км	Вес, кг/км	коричневый	чёрный	серый	голубой	зеленый/желтый	оранжевый	белый
ÖLFLEX® HEAT 180 SiF										
0.25	1.9	2.4	5.4	0047003	0047001	0047106	0047002	0047000	0047009	0047105
0.5	2.1	4.8	9	0048003	0048001	0048106	0048002	0048000	0048009	0048105
0.75	2.4	7.2	12	0049003	0049001	0049106	0049002	0049000	0049009	0049105
1	2.5	9.6	15	0050003	0050001	0050106	0050002	0050000	0050009	0050105
1,5	2.8	14.4	20	0051003	0051001	0051106	0051002	0051000	0051009	0051105
2,5	3.4	24	32	0052003	0052001	0052106	0052002	0052000		0052105
4	4.2	38	50	0053003	0053001	0053106	0053002	0053000	0053009	0053105
6	5.0	58	73	0054003	0054001	0054106	0054002	0054000		0054105
10	6.6	96	118	0055003	0055001	0055106	0055002	0055000	0055009	0055105
16	7.4	154	177		0056001	0056106	0056002	0056000		0056105
25	9.2	240	277		0057001	0057106	0057002	0057000		
35	10.3	336	374		0058001		0058002	0058000		
50	12.2	480	530		0059001			0059000		
70	14.2	672	724		0060001		0060002			
95	16.6	912	982		0061001			0061000		0061105
120	18.0	1152	1219		0062001			0062000		
150	20.0	1440	1524		0063001					
185	22.5	1776	1915		0064001					

Сечение жилы, мм ²	Наружный диаметр, мм	Вес меди кг/км	Вес, кг/км	зеленый	желтый	фиолетовый	красный	розовый
ÖLFLEX® HEAT 180 SiF								
0.25	1.9	2.4	5.4	0047006	0047005	0047007	0047104	0047008
0.5	2.1	4.8	9	0048006	0048005	0048007	0048104	0048008
0.75	2.4	7.2	12	0049006	0049005	0049007	0049104	0049008
1	2.5	9.6	15	0050006	0050005	0050007	0050104	0050008
1,5	2.8	14.4	20	0051006	0051005	0051007	0051104	0051008
2,5	3.4	24	32	0052006	0052005	0052007	0052104	
4	4.2	38	50	0053006	0053005		0053104	
6	5.0	58	73	0054006	0054005		0054104	
10	6.6	96	118				0055104	
16	7.4	154	177				0056104	
25	9.2	240	277				0057104	
35	10.3	336	374				0058104	
50	12.2	480	530				0059104	

Аналогичная продукция

- ÖLFLEX® HEAT 180 SiF A см. страницу 199

Расширенный температурный диапазон окружающей среды • Термостойкие одножильные провода с изоляцией из силикона (от -50 до +180°C)



ÖLFLEX® HEAT 180 SiF A

Силиконовые одножильные провода с UL-AWM сертификацией и расширенным температурным диапазоном

Информация

- A = Advanced здесь: сертификация для США и Канады
- UL AWM Style 3644 (150°C/1000 V)



Преимущества

- Сертифицированы для США и Канады, для экспортеров станков, промышленного оборудования и приборов
- После сгорания оставшийся пепел SiO₂ имеет изолирующие свойства

Области применения

- Области с высокими температурами окружающей среды, где изоляция из обычных материалов, через некоторое время становится хрупкой
- Типичные области применения:
 - монтаж распределительных электрощафов
 - приборостроение, аппаратостроение
 - производство электродвигателей
 - сауны и солярии
 - термоэлементы, электронагревательные элементы
 - осветительная техника
 - производство вентиляторов
 - техника кондиционирования
 - производство печей
 - переработка пластмасс
 - производство генераторов, трансформаторов

Характеристики

- Огнестойкость:
 - плазмезамедление (IEC 60332-1-2);
 - отсутствие галогена (IEC 60754-1)
 - отсутствие коррозионных газов (IEC 60754-2);
 - низкая плотность дыма (IEC 61034-2);
 - низкая токсичность (EN 50305).
- Не распространяет горение по (UL): FT2 (Horizontal flame test)
- Стойкие ко многим типам масел, спиртов, жиров растительного и животного происхождения и другим химическим веществам

Стандарты / Сертификация соответствия

- UL AWM Style 3644
- UL File No. E63634
- Соответствует требованиям TR TC 004/2011
- Соответствует требованиям TR о ПБ №123-ФЗ, ГОСТ 31565-2012 ПРГО 1

Конструкция

- Жилы из медных лужёных тонких проволок
- Изоляция на основе силикона

Технические характеристики

- Классификация ETIM 5/6**
 Обозначение класса ETIM 5.0/6.0: EC000993
 Описание класса ETIM 5.0/6.0: Одножильный провод
- Конструкция жилы**
 Из тонких медных проволок в соотв. с VDE 0295, класс 5 / IEC 60228 класс 5, от 0,5 мм²
- Минимальный радиус изгиба**
 Неподвижное применение: 6 x D
 один изгиб на конце жилы: 3 x D
- Номинальное напряжение**
 UL: 1000 В
 IEC: U₀/U 600/1000 В
- Испытательное напряжение**
 3000 В
- Температурный диапазон**
 IEC: от -50°C до +180°C UL (AWM): до +150°C
 (необходимо достаточное проветривание)

Сечение жилы, мм ²	Наружный диаметр, мм	Вес меди кг/км	Вес, кг/км	коричневый	чёрный	серый	голубой	зеленый/желтый	оранжевый	темно-синий
ÖLFLEX® HEAT 180 SiF A										
0.25	2.2	2.4	6.8	1249560	1249520	1249620	1249540	1249500	1249680	1249660
0.5	2.4	4.8	10.9	1249562	1249522	1249622	1249542	1249502	1249682	1249662
0.75	2.7	7.2	14	1249563	1249523	1249623	1249543	1249503	1249683	1249663
1	2.8	9.6	17.2	1249564	1249524	1249624	1249544	1249504	1249684	1249664
1,5	3.1	14.4	22.2	1249565	1249525	1249625	1249545	1249505	1249685	1249665
2,5	3.5	24	33.1	1249566	1249526	1249626	1249546	1249506	1249686	1249666
4	4.1	38	49.5	1249567	1249527	1249627	1249547	1249507		
6	5.5	58	78.3	1249568	1249528	1249628	1249548	1249508		
10	7.6	96	132.7	1249569	1249529		1249549	1249509		
16	8.4	154	192	1249570	1249530		1249550	1249510		
25	9.8	240	288.9		1249531		1249551	1249511		
35	10.9	336	386		1249532					
50	13.5	480	557.6		1249533					
70	15.5	672.2	775.2		1249534					
95	17.5	912	1004.4		1249535					

Сечение жилы, мм ²	Наружный диаметр, мм	Вес меди кг/км	Вес, кг/км	Белый	зеленый	желтый	фиолетовый	красный
ÖLFLEX® HEAT 180 SiF A								
0.25	2.2	2.4	6.8	1249600	1249720	1249700	1249640	1249580
0.5	2.4	4.8	10.9	1249602	1249722	1249702	1249642	1249582
0.75	2.7	7.2	14	1249603	1249723	1249703	1249643	1249583
1	2.8	9.6	17.2	1249604	1249724	1249704	1249644	1249584
1,5	3.1	14.4	22.2	1249605	1249725	1249705	1249645	1249585
2,5	3.5	24	33.1	1249606	1249726	1249706	1249646	1249586
4	4.1	38	49.5	1249607				1249587
6	5.5	58	78.3	1249608				1249588
10	7.6	96	132.7	1249609				1249589
16	8.4	154	192	1249610				1249590
25	9.8	240	288.9	1249611				1249591
35	10.9	336	386					1249592
50	13.5	480	557.6					1249593

Расширенный температурный диапазон окружающей среды • Термостойкие одножильные провода с изоляцией из силикона (от -50 до +180°C)



ÖLFLEX® HEAT 180 SiD

Одножильный кабель с изоляцией из силикона

Преимущества

- После сгорания оставшийся пепел SiO₂ имеет изолирующие свойства

Области применения

- Области с высокими температурами окружающей среды, где изоляция из обычных материалов, через некоторое время становится хрупкой
- Типичные области применения:
 - монтаж распределительных электрошкафов
 - приборостроение, аппаратостроение
 - производство электродвигателей
 - сауны и солярии
 - термоэлементы, электронагревательные элементы
 - осветительная техника
 - производство вентиляторов
 - техника кондиционирования
 - производство печей
 - переработка пластмасс
 - производство генераторов, трансформаторов

Характеристики

- Без галогенов в соответствии с IEC 60754-1 (количество галогеносодержащих кислот) Коррозионная активность дымовых газов в соответствии с IEC 60754-2 (Степень кислотности)
- Не поддерживают горение в соответствии с IEC 60332-1-2
- Стойкие ко многим типам масел, спиртов, жиров растительного и животного происхождения и другим химическим веществам
- Следует обеспечить вентиляцию воздуха, т.к. механические свойства силиконовых кабелей уменьшаются при температуре окружающей среды выше +100°C при условии недостаточного поступления воздуха

Стандарты / Сертификаты соответствия

- Соответствует требованиям ТР ТС 004/2011
- Соответствует требованиям ТР о ПБ №123-ФЗ, ГОСТ 31565-2012 ПРГО 1

Конструкция

- Однопроволочная медная лужёная жила
- Изоляция на основе силикона



Информация

- Однопроволочная медная жила

Технические характеристики

- Классификация ETIM 5/6**
Обозначение класса ETIM 5.0/6.0: EC000993
Описание класса ETIM 5.0/6.0: Одножильный провод
- Конструкция жилы**
Однопроволочная медная жила
- Минимальный радиус изгиба**
Неподвижное применение: 6 x D
один изгиб на конце жилы: 3 x D
- Номинальное напряжение**
U₀/U: 300/500 В
- Испытательное напряжение**
2000 В
- Температурный диапазон**
от -50 до +180°C
(необходимо достаточное проветривание)
Кратковременно: +200°C

Сечение жилы, мм ²	Наружный диаметр, мм	Вес меди кг/км	Вес, кг/км	коричневый	чёрный	голубой	зеленый/желтый	белый
ÖLFLEX® HEAT 180 SiD								
0.5	2.0	4.8	9		0068001			0068105
0.75	2.2	7.2	12	0069003	0069001	0069002	0069000	0069105
1	2.3	9.6	15	0070003	0070001	0070002	0070000	0070105
1,5	2.6	14.4	20	0071003	0071001	0071002	0071000	0071105
2,5	3.2	24	32		0072001	0072002		
4	3.9	38	50		0073001			
6	4.6	58	64.5		0074001	0074002		

Аналогичная продукция

- ÖLFLEX® HEAT 180 SiF см. страницу 198
- ÖLFLEX® HEAT 180 SiF A см. страницу 199



Информация

- С защитной оплёткой из стеклонитей

Информация

- Разделяемые параллельные жилы

Информация

- Высоковольтные провода зажигания, 10 кВ

Преимущества

- После сгорания оставшийся пепел SiO₂ имеет изолирующие свойства

Области применения

- Области с высокими температурами окружающей среды, где изоляция из обычных материалов, через некоторое время становится хрупкой
- Типичные области применения:
 - монтаж распределительных электрощафов
 - приборостроение, аппаратостроение
 - производство электродвигателей
 - сауны и солярии
 - термоэлементы, электронагревательные элементы
 - осветительная техника
 - производство вентиляторов
 - техника кондиционирования
 - производство печей
 - переработка пластмасс
 - производство генераторов, трансформаторов
- ÖLFLEX® HEAT 180 SiZ подходит для применения в качестве кабеля подключения электрических датчиков в системе трубопроводов в современных солнечных тепловых станций

Характеристики

- Без галогенов в соответствии с IEC 60754-1 (количество галогеносодержащих кислот) Коррозионная активность дымовых газов в соответствии с IEC 60754-2 (Степень кислотности)
- Не поддерживают горение в соответствии с IEC 60332-1-2



ÖLFLEX® HEAT 180 SiF/GL



ÖLFLEX® HEAT 180 SiZ



ÖLFLEX® HEAT 180 FZLSi

- Стойкие ко многим типам масел, спиртов, жиров растительного и животного происхождения и другим химическим веществам
- Следует обеспечить вентиляцию воздуха, т.к. механические свойства силиконовых кабелей уменьшаются при температуре окружающей среды выше +100°C при условии недостаточного поступления воздуха

Стандарты / Сертификаты соответствия

- **ÖLFLEX® HEAT 180 FZLSi**
 - На увеличенный номинал напряжения действие Директивы по низковольтному оборудованию 2014/35/EU не распространяется.
 - Соответствует требованиям ТР о ПБ №123-ФЗ, ГОСТ 31565-2012 ПРГО 1
- **ÖLFLEX® HEAT 180 SiF/GL**
 - Соответствует требованиям ТР ТС 004/2011
 - Соответствует требованиям ТР о ПБ №123-ФЗ, ГОСТ 31565-2012 ПРГО 1.

Конструкция

- **ÖLFLEX® HEAT 180 SiF/GL**
 - Жилы из медных лужёных тонких проволок
 - Изоляция на основе силикона
 - Оплётка из пропитанных стеклонитей
 - Белый, с оплёткой из натурального стекла
- **ÖLFLEX® HEAT 180 SiZ**
 - Жилы из медных лужёных тонких проволок
 - Изоляция на основе силикона
 - Изоляция жил: цвет красный
 - Параллельные жилы соединены разделительным основанием
 - Одна из двух жил маркирована для простоты идентификации

Технические характеристики

- **Классификация ETIM 5/6**
 Обозначение класса ETIM 5.0/6.0: EC000993
 Описание класса ETIM 5.0/6.0: Одножильный провод
- **Конструкция жилы**
 Из тонких медных проволок в соотв. с VDE 0295, класс 5 / IEC 60228 класс 5, от 0,5 мм²
- **Минимальный радиус изгиба**
 Неподвижное применение: 6 x D
 один изгиб на конце жилы: 3 x D
- **Номинальное напряжение**
 Типы SiF/GL / SiZ: U₀/U 300/500 В
 Типы FZLSi: 10 кВ
- **Испытательное напряжение**
 Типы SiF/GL / SiZ: 2000 В
 Типы FZLSi: 20 кВ
- **Температурный диапазон**
 от -50 до +180°C (необходимо достаточное проветривание)
 Кратковременно: +200°C

ÖLFLEX® HEAT 180 FZLSi

- Жилы из медных лужёных тонких проволок
- Изоляция на основе силикона
- Изоляция жил: цвет красный

Артикул	Сечение жилы, мм ²	Наружный диаметр, мм	Вес меди кг/км	Вес, кг/км
ÖLFLEX® HEAT 180 SiF/GL многопроволочные монтажные провода с оплёткой из стеклонитей				
0065102	0,5	2,5	4,8	11
0065103	0,75	2,8	7,2	14
0065104	1	2,9	9,6	17
0065105	1,5	3,2	14,4	23
0065106	2,5	3,8	24	36
0065107	4	4,6	38	54
0065108	6	5,4	58	80
0065109	10	7,6	96	133
0065110	16	8,4	154	198
0065111	25	10,2	240	301
0065112	35	11,3	336	401
0065113	50	13,4	480	567
ÖLFLEX® HEAT 180 SiZ плоские провода				
0065201	2 x 0,5	2,1 x 4,2	9,6	17
0065202	2 x 0,75	2,3 x 4,6	14,4	24
ÖLFLEX® HEAT 180 FZLSi высоковольтные провода зажигания				
2510001	1 (32 x 0,2)	7,0	9,6	68
2510005	1,5 (30 x 0,25)	7,6	14,4	83

Расширенный температурный диапазон окружающей среды • Термостойкие одножильные провода из FEP (фторэтиленпропилен) (от -100 до +205°C)



ÖLFLEX® HEAT 205 SC

Для очень высоких и низких температур

Преимущества

- Оптимальный наружный диаметр, экономия места для монтажа
- Стойкие к большому агрессивным химическим сред

Области применения

- Для использования в средах с очень высокими рабочими температурами
- Типичные области применения:
 - Шкафы управления с повышенным тепловыделением
 - Измерительные приборы
 - Печи и кирпичные заводы
 - Нагревательные приборы и кухонное оборудование
 - Моторостроение
 - Монтаж оборудования для химической промышленности

Характеристики

- ÖLFLEX® HEAT 205 (FEP)
 - Очень высокая стойкость к кислотам, щелочам, растворителям, лакам,

бензинам, маслам и др. химическим веществам

- Трудновоспламеняемые
- Высокая пробивная прочность и износостойкость
- Низкое влагопоглощение
- Стойкие к микроорганизмам
- Изоляционные материалы стойкие к адгезии
- Стойкие к озону и атмосферным влияниям
- Водо и грязеотталкивающие
- Высокое относительное удлинение и разрывная прочность
- Стойкие к гидравлическим жидкостям

Стандарты / Сертификаты соответствия

- Соответствует требованиям TR TC 004/2011
- Соответствует требованиям TR о ПБ №123-ФЗ, ГОСТ 31565-2012 ПРГО 1.

Конструкция

- Жилы из медных лужёных тонких проволок
- FEP изоляция
- FEP = фторэтиленпропилен

Информация

- Теперь упаковка в т.ч. и на катушке
- Термостойкие и стойкие к воздействию химических веществ
- Экономия пространства монтажа и снижение веса

Технические характеристики

- Классификация ETIM 5/6**
Обозначение класса ETIM 5.0/6.0: EC000993
Описание класса ETIM 5.0/6.0: Одножильный провод
- Конструкция жилы**
Из тонких медных проволок в соотв. с VDE 0295, класс 5 / IEC 60228 класс 5, от 0,5 мм²
- Минимальный радиус изгиба**
Неподвижное применение: 4 x D
- Номинальное напряжение**
U₀/U: 300/500 В
- Испытательное напряжение**
2500 В
- Температурный диапазон**
Неподвижное применение: от -100°C до +205°C

Сечение жилы, мм ²	Наружный диаметр, мм	м/в бухте	м/на катушке	Вес меди кг/км	Вес, кг/км	коричневый	чёрный	серый	Голубой	зеленый/желтый	оранжевый	Белый
ÖLFLEX® HEAT 205 SC												
0.14	1.0	100		1.35	2.6		0080001		0080002			0080105
0.25	1.2	100		2.4	4	0081003	0081001	0081106	0081002		0081009	0081105
0.25	1.2		500	2.4	4	0081003S	0081001S		0081002S			
0.5	1.4	100		4.8	6.8	0082003	0082001	0082106	0082002	0082000	0082009	0082105
0.5	1.4		500	4.8	6.8	0082003S	0082001S		0082002S			
0.75	1.8	100		7.2	10.1	0083003	0083001		0083002	0083000		0083105
0.75	1.8		500	7.2	10.1	0083003S	0083001S		0083002S	0083000S		
1	1.9	100		9.6	12.8	0084003	0084001	0084106	0084002	0084000		0084105
1	1.9		500	9.6	12.8	0084003S	0084001S		0084002S	0084000S		
1.5	2.1	100		14.4	18	0085003	0085001		0085002	0085000		0085105
1.5	2.1		500	14.4	18	0085003S	0085001S		0085002S	0085000S		
2.5	2.6	100		24	29.5	0086003	0086001	0086106	0086002	0086000		0086105
2.5	2.6		500	24	29.5	0086003S	0086001S		0086002S	0086000S		
4	3.1	100		38	45	0087003	0087001		0087002	0087000		0087105
6	3.8			58	68	0088003	0088001		0088002	0088000		
10	4.7			96	116	0089003	0089001	0089106	0089002	0089000		0089105
16	6.6			154	175		0090001		0090002	0090000		

Сечение жилы, мм ²	Наружный диаметр, мм	м/в бухте	м/на катушке	Вес меди кг/км	Вес, кг/км	зеленый	желтый	фиолетовый	красный	прозрачный
ÖLFLEX® HEAT 205 SC										
0.14	1.0	100		1.35	2.6	0080006	0080005		0080104	0080010
0.25	1.2	100		2.4	4	0081006	0081005		0081104	0081010
0.25	1.2		500	2.4	4				0081104S	
0.5	1.4	100		4.8	6.8	0082006	0082005	0082007	0082104	0082010
0.5	1.4		500	4.8	6.8				0082104S	
0.75	1.8	100		7.2	10.1	0083006	0083005		0083104	0083010
0.75	1.8		500	7.2	10.1				0083104S	
1	1.9	100		9.6	12.8	0084006	0084005	0084007	0084104	0084010
1	1.9		500	9.6	12.8				0084104S	
1.5	2.1	100		14.4	18		0085005		0085104	0085010
1.5	2.1		500	14.4	18				0085104S	
2.5	2.6	100		24	29.5			0086007	0086104	0086010
2.5	2.6		500	24	29.5				0086104S	
4	3.1	100		38	45		0087005		0087104	0087010
6	3.8			58	68				0088104	0088010
10	4.7			96	116				0089104	0089010
16	6.6			154	175				0090104	

Аналогичная продукция

- ÖLFLEX® HEAT 260 SC см. страницу 203

Аксессуары

- KNIPEX бокорезы см. страницу 979



ÖLFLEX® HEAT 260 SC

Для экстремальных условий эксплуатации

Информация

- Великолепные химические, термические и электрические свойства
- Экономия пространства монтажа и снижение веса

Преимущества

- Оптимальный наружный диаметр, экономия места для монтажа
- Стойкие к большинству агрессивных химических сред
- Стойкие к растрескиванию при частой смене температур

Области применения

- Для использования в средах с очень высокими рабочими температурами
- Типичные области применения:
 - Аэрокосмическая промышленность
 - Высокочастотная техника
 - Шкафы управления с повышенным тепловыделением
 - Измерительные приборы
 - Печи и кирпичные заводы
 - Нагревательные приборы и кухонное оборудование
 - Моторостроение
 - Монтаж оборудования для химической промышленности



Характеристики

- **ÖLFLEX® HEAT 260 PTFE**
 - Очень высокая стойкость к кислотам, щелочам, растворителям, лакам, бензинам, маслам и др. химическим веществам
 - трудновоспламеняемые
 - высокая прообивная прочность и износостойкость
 - незначительное водопоглощение
 - стойкие к микроорганизмам
 - изоляционные материалы, стойкие к адгезии
 - стойкие к озону и атмосферным влияниям
 - водо и грязеотталкивающие
 - высокое относительное удлинение и разрывная прочность
 - стойкие к жидкому азоту
 - стойкие к гидравлическим жидкостям
- Посеребренная медь характеризуется хорошей поверхностной проводимостью (скин-эффект) и паяемостью

Стандарты / Сертификаты соответствия

- Соответствует требованиям ТР ТС 004/2011
- Соответствует требованиям ТР о ПБ №123-ФЗ, ГОСТ 31565-2012 ПРГО 1.

Технические характеристики

- Классификация ETIM 5/6**
Обозначение класса ETIM 5.0/6.0: EC000993
Описание класса ETIM 5.0/6.0: Одножильный провод
- Конструкция жилы**
Сечения жил в AWG: 7, 19 или 37 проволочные
- Минимальный радиус изгиба**
Неподвижное применение: 4 x D
- Номинальное напряжение**
U₀/U: 300/500 В
- Испытательное напряжение**
3400 В
- Температурный диапазон**
Неподвижное применение: от -190 до +260°C

Конструкция

- Жилы из посеребренных медных проволок, сечения в AWG
- Изоляция жил из PTFE
- PTFE = политетрафторэтилен

Сечение жил в AWG и число проволок	Наружный диаметр, мм	Вес меди кг/км	Вес, кг/км	коричневый	чёрный	серый	Голубой	зеленый/желтый	оранжевый	Белый
ÖLFLEX® HEAT 260 SC										
28 (7)	0.8	0.9	2	0094003	0094001	0094106	0094002	0094000	0094009	0094105
26 (7)	0.9	1.4	2.7		0095001	0095106	0095002		0095009	0095105
26 (19)	0.9	1.5	2.9		0096001	0106011		0096000		
24 (7)	1.1	2.2	3.8	0097003	0097001		0097002			0097105
24 (19)	1.1	2.3	4	0098003	0098001	0098106	0098002	0098000		0098105
22 (7)	1.2	3.4	5.4	0099003	0099001		0099002			0099105
22 (19)	1.2	3.7	5.7	0100003	0100001		0100002		0100009	0100105
20 (7)	1.4	5.4	7.7	0101003	0101001		0101002			0101105
20 (19)	1.4	5.9	8.2	0102003	0102001	0102106	0102002	0102000	0102009	0102105
18 (7)	1.7	8.6	12		0103001					
18 (19)	1.7	9.3	12	0104003	0104001		0104002	0104000	0104009	0104105
16 (19)	2.0	11.8	16	0105003	0105001		0105002	0105000	0105009	0105105
14 (19)	2.4	18.7	23	0106003	0106001	0106106	0106002	0106000		0106105
12 (19)	2.8	29.6	35	0107003	0107001		0107002	0107000	0107009	0107105
10 (37)	3.4	45.6	51		0108001		0108002	0108000		0108105

Сечение жил в AWG и число проволок	Наружный диаметр, мм	Вес меди кг/км	Вес, кг/км	зеленый	желтый	фиолетовый	красный
ÖLFLEX® HEAT 260 SC							
28 (7)	0.8	0.9	2	0094006	0094005	0094007	0094104
26 (7)	0.9	1.4	2.7	0095006		0095007	0095104
26 (19)	0.9	1.5	2.9	0096006			0096104
24 (7)	1.1	2.2	3.8				0097104
24 (19)	1.1	2.3	4	0098006			0098104
22 (7)	1.2	3.4	5.4	0099006	0099005	0099007	0099104
22 (19)	1.2	3.7	5.7		0100005		0100104
20 (7)	1.4	5.4	7.7	0101006			0101104
20 (19)	1.4	5.9	8.2	0102006	0102005	0102007	0102104
18 (7)	1.7	8.6	12				0103104
18 (19)	1.7	9.3	12	0104006	0104005	0104007	0104104
16 (19)	2.0	11.8	16	0105006	0105005	0105007	0105104
14 (19)	2.4	18.7	23	0106006	0106005		0106104
12 (19)	2.8	29.6	35	0107006	0107005		
10 (37)	3.4	45.6	51				0108104

Аналогичная продукция

- ÖLFLEX® HEAT 205 SC см. страницу 202

Аксессуары

- EASY STRIP Инструмент для удаления изоляции см. страницу 988

ÖLFLEX®
UNITRONIC®
ETHERLINE®
HITRONIC®
EPIC®
SKINTOP®
SILVYN®
FLEXIMARK®
АКСЕССУАРЫ
ПРИЛОЖЕНИЕ

Расширенный температурный диапазон окружающей среды • Термостойкие одножильные провода с изоляцией из стекловолокна (свыше +260 °C)



ÖLFLEX® HEAT 350 SC

Для температуры окружающей среды от -50 до +350 °C



Информация

- Для применения в условиях сухой окружающей среды

Преимущества

- Незначительное сопротивление жилы благодаря использованию медных жил, покрытых никелем

Области применения

- Широкий температурный диапазон позволяет многостороннее применение в областях с классом нагревостойкости C (>180 °C).
- Доменные печи и стекловарни
- Химическая промышленность, электростанции
- Моторостроение, производство печей
- Производство осветительных приборов, приборостроение и аппаратостроение

Характеристики

- Не поддерживают горение
- Без галогенов
- Для прокладки только в помещениях с сухой средой
- ÖLFLEX® HEAT 650 SC и ÖLFLEX® HEAT 1565 SC рекомендованы для монтажа в тех случаях, если пиковая температура применения может превысить +350 °C

Стандарты / Сертификаты соответствия

- Соответствует требованиям TP TC 004/2011
- Соответствует требованиям TP о ПБ №123-ФЗ, ГОСТ 31565-2012 ПРГО 1.

Конструкция

- Жилы из медных тонких проволок, покрытых никелем
- Изоляция жил из стеклонитей в виде обмотки, поверх оплетка из пропитанных стеклонитей
- Изоляция жил от 16 мм²: дополнительно обмотка лентами на основе слюды, поверх оплётка из пропитанных стеклонитей
- Расцветка жил: белый

Технические характеристики

- Классификация ETIM 5/6**
Обозначение класса ETIM 5.0/6.0: EC000993
Описание класса ETIM 5.0/6.0: Одножильный провод
- Конструкция жилы**
из тонких медных проволок кл. гибкости 5 по VDE 0295 / IEC 60228
- Минимальный радиус изгиба**
Неподвижное применение: 5 x D
- Номинальное напряжение**
U₀/U 230/400 В
- Испытательное напряжение**
1500 В
- Температурный диапазон**
Неподвижное применение: от -50 до +350 °C

Артикул	Сечение жилы, мм ²	Наружный диаметр, мм	Вес меди кг/км	Вес, кг/км
ÖLFLEX® HEAT 350 SC				
0091350	0.5	2.5	4.8	13
0091351	0.75	3.0	7.2	15
0091352	1	3.4	9.6	17
0091353	1,5	3.5	14.4	23
0091354	2,5	3.7	24	34
0091355	4	4.2	38.4	54
0091356	6	6.2	57.6	84
0091357	10	7.3	96	120
0091358	16	8.0	153.6	199
0091359	25	9.5	240	300
0091360	35	10.9	336	399
0091361	50	13.2	480	540

Аналогичная продукция

- ÖLFLEX® HEAT 650 SC см. страницу 206
- ÖLFLEX® HEAT 1565 SC см. страницу 205

Аксессуары

- KNIPEX кабельные кусачки см. страницу 980



ÖLFLEX® HEAT 1565 SC

Для температуры окружающей среды от -195 до +400°C

Информация

- Кратковременно до +1565°C
- Для применения в условиях сухой окружающей среды



Преимущества

- Незначительное сопротивление жилы благодаря использованию медных жил, покрытых никелем
- Превосходная термостойкость даже при кратковременном контакте с расплавленным металлом или стеклом

Области применения

- Кабели гарантируют работу электрических цепей в областях с экстремально высокими температурами
- Доменные печи и коксовые мельницы
- Рафинировочные заводы
- Стекловарни
- Алюминиевые и сталелитейные заводы

Характеристики

- Не поддерживают горение
- Для прокладки только в помещениях с сухой средой

Стандарты / Сертификаты соответствия

- Соответствует требованиям ТР ТС 004/2011
- Соответствует требованиям ТР о ПБ №123-ФЗ, ГОСТ 31565-2012 ПРГО 1.

Конструкция

- Жилы из медных тонких проволок, покрытых никелем
- Ленты Мiса на основе слюды
- Оплетка из стеклонитей с пропиткой, цвет жилы: красный

Технические характеристики

- Классификация ETIM 5/6**
Обозначение класса ETIM 5.0/6.0: EC000993
Описание класса ETIM 5.0/6.0: Одножильный провод
- Конструкция жилы**
Жилы из никеля
- Минимальный радиус изгиба**
Неподвижное применение: 5 x D
- Номинальное напряжение**
U_c/U: 300/500 В
- Испытательное напряжение**
2200 В
- Температурный диапазон**
-195°C до +400°C
(необходимо достаточное провертвирование)
Кратковременно до +1565°C

Артикул	Сечение жилы, мм ²	Наружный диаметр, мм	Вес меди кг/км	Вес, кг/км
ÖLFLEX® HEAT SC 1565				
3020780	0.75	2.9	7.2	16
3020781	1	3.0	9.6	19
3013234	1,5	3.3	14.4	24
3020782	2,5	3.8	24	35
3018942	4	4.8	38.4	56
3020783	6	5.6	57.6	86
3016697	10	6.2	96	123
3016698	16	7.9	153.6	203
3016699	25	9.2	240	295
3016771	35	10.6	336	404
3017861	50	12.2	480	545

Аксессуары

- SILVYN® HIPROJACKET см. страницу 917

Расширенный температурный диапазон окружающей среды • Термостойкие одножильные провода с изоляцией из стекловолна (свыше +260°C)



ÖLFLEX® HEAT 650 SC

Для температуры окружающей среды от -50°C до +700°C



Информация

- Для применения в условиях сухой окружающей среды

Преимущества

- Подходит для помещений с очень высокой температурой окружающей среды
- Хорошая электропроводимость при высоких температурах, низкое сопротивление проводника благодаря жилам из никеля

Области применения

- Нагревательные модули и электроприборы
- Котлы, печи, кухонное оборудование, ночные обогреватели помещений
- Тяжелая промышленность, металлургические и литейные комбинаты, стекольная, керамическая и химическая промышленности
- Производственное оборудование, аппаратостроение, строительство электростанций

Характеристики

- Не поддерживают горение
- Без галогенов
- Для прокладки только в помещениях с сухой средой
- Для температур выше 700°C рекомендовано использовать ÖLFLEX® HEAT 1565 SC

Стандарты / Сертификаты соответствия

- Соответствует требованиям ТР ТС 004/2011
- Соответствует требованиям ТР о ПБ №123-ФЗ, ГОСТ 31565-2012 ПРГО 1.

Конструкция

- Жилы изготовлены из никеля
- Изоляция жил из стеклонитей в виде обмотки, поверх оплетка из пропитанных стеклонитей

Технические характеристики

- Классификация ETIM 5/6**
Обозначение класса ETIM 5.0/6.0: EC000993
Описание класса ETIM 5.0/6.0: Одножильный провод
- Конструкция жилы**
Жилы из никеля см. технический паспорт
- Минимальный радиус изгиба**
Неподвижное применение: 5 x D
- Номинальное напряжение**
U₀/U: 300/500 В
- Испытательное напряжение**
1800 В
- Температурный диапазон**
Ограниченная подвижность: -50°C до +650°C
Неподвижное применение: от -50 до +700°C

Артикул	Сечение жилы, мм ²	Наружный диаметр, мм	Индекс никеля (кг/км)	Вес, кг/км
ÖLFLEX® HEAT 650 SC				
1232650	0.5	2.4	4.8	13
1232651	0.75	2.5	7.6	15
1232652	1	2.7	9.7	17
1232653	1,5	3.0	14.8	23
1232654	2,5	3.5	23.5	34
1232655	4	3.9	38.6	54
1232656	6	4.6	57.9	84
1232657	10	6.8	96.5	120
1232658	16	7.5	152	199
1232659	25	9.0	236.4	300
1232660	35	10.4	332.8	399
1232661	50	12.7	481.1	540

Аналогичная продукция

- ÖLFLEX® HEAT 1565 SC см. страницу 205

Аксессуары

- KNIPEX кабельные кусачки см. страницу 980

Одножильные провода для распределительных электрошкафов

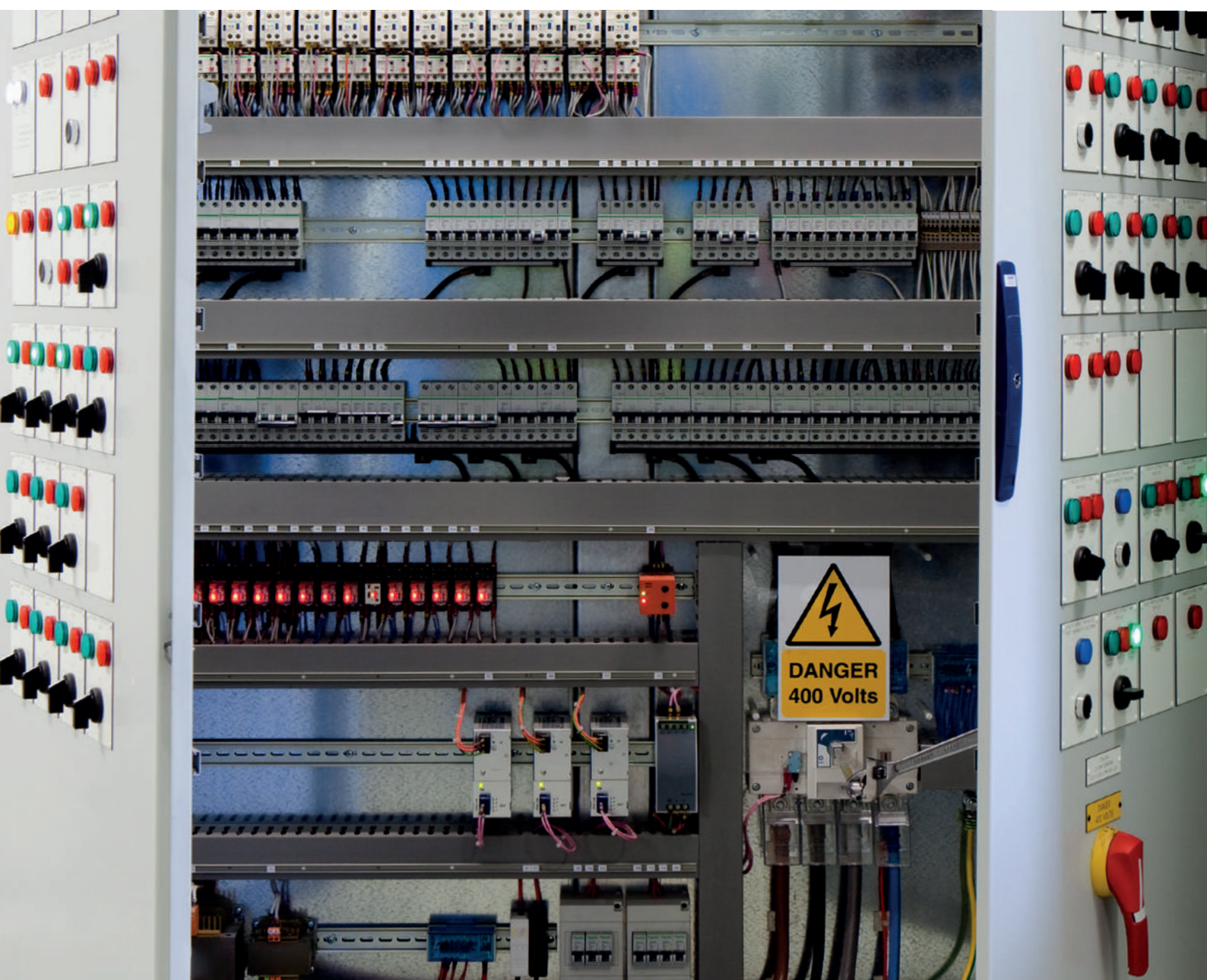

LiY

Гибкие монтажные провода для приборов связи и электронных монтажных узлов



Информация

- Провод управления с ПВХ изоляцией
- Экономически выгодный

Области применения

- Гибкие монтажные провода для приборов связи и электронных монтажных узлов в приборах

Характеристики

- Не поддерживают горение в соответствии с IEC 60332-1-2
- Катушка: d1 = 18 мм; d2 = 150 мм; b = 85 мм

Стандарты / Сертификаты соответствия

- На основе стандарта VDE 08 12
- Соответствует требованиям ТР о ПБ №123-ФЗ, ГОСТ 31565-2012 ПРГО 1

Конструкция

- Жилы из медных тончайших проволок
- Изоляция жил: на основе ПВХ, типа Y1 2/ TI 2 в соотв. с VDE 0207-4

Технические характеристики

- Классификация ETIM 5/6**
 Обозначение класса ETIM 5.0/6.0: EC000993
 Описание класса ETIM 5.0/6.0: Одножильный провод
- Рабочее пиковое напряжение**
 500 В (0,14 мм²)
 900 В (0,25 мм²)
- Конструкция жилы**
 0,14 мм²: ≥18 проволок (каждая 0,10 мм Ø)
 0,25 мм² ≥ 14 проволок (каждая 0,15 мм Ø)
- Номинальное напряжение**
 Рабочее напряжение < 50 В_~
 Импульсное напряжение: ≤250 В
- Испытательное напряжение**
 1200 В (0,14 мм²)
 2500 В (0,25 мм²)
- Температурный диапазон**
 Неподвижное применение: от -30 до +70 °C

Сечение жилы, мм ²	Наружный диаметр, мм	м/на катушке	Вес меди кг/км	коричневый	чёрный	серый	Голубой	зеленый/желтый
0.14	1.1	500	1.35	4125003S	4125001S	4125106S	4125002S	4125000S
0.25	1.3	250	2.4	4126003S	4126001S	4126106S	4126002S	4126000S

Сечение жилы, мм ²	Наружный диаметр, мм	м/на катушке	Вес меди кг/км	оранжевый	темно-синий	Белый	зеленый	желтый
0.14	1.1	500	1.35	4125009S		4125105S	4125006S	4125005S
0.25	1.3	250	2.4	4126009S	4126014S	4126105S	4126006S	4126005S

Сечение жилы, мм ²	Наружный диаметр, мм	м/на катушке	Вес меди кг/км	фиолетовый	красный	розовый
0.14	1.1	500	1.35	4125007S	4125104S	4125008S
0.25	1.3	250	2.4	4126007S	4126104S	4126008S



LiY со спиральной маркировкой

Гибкие монтажные провода для приборов связи и электронных монтажных узлов со спиральной цветовой маркировкой

Информация

- Провод управления с ПВХ изоляцией
- Экономически выгодный
- Со спиральной цветовой маркировкой



Области применения

- Гибкие монтажные провода для приборов связи и электронных монтажных узлов в приборах

Характеристики

- Не поддерживают горение в соответствии с IEC 60332-1-2
- Катушка: d1 = 18 мм; d2 = 150 мм; b = 85 мм

Стандарты / Сертификаты соответствия

- На основе стандарта VDE 0812
- Соответствует требованиям ТР о ПБ №123-ФЗ, ГОСТ 31565-2012 ПРГО 1

Конструкция

- Жилы из медных тончайших проволок
- Изоляция жил: на основе ПВХ, типа YI 2/TI 2 в соотв. с VDE 0207-4
- Маркировка спиральная, цветная

Технические характеристики

- Классификация ETIM 5/6**
Обозначение класса ETIM 5.0/6.0: EC000993
Описание класса ETIM 5.0/6.0: Одножильный провод
- Рабочее пиковое напряжение**
900 В (0,25 мм²)
- Конструкция жилы**
0,25 мм² ≥ 14 проволок (каждая 0,15 мм Ø)
- Номинальное напряжение**
Рабочее напряжение < 50 В_~
Импульсное напряжение: ≤250 В
- Испытательное напряжение**
2500 В (0,25 мм²)
- Температурный диапазон**
Неподвижное применение:
от -30 до +70 °C

Сечение жилы, мм ²	Наружный диаметр, мм	м/на катушке	Вес меди кг/км	синий/белый	синий/черный	коричневый/зеленый	коричневый/белый
0.25	1.5	250	2.4	4502262S	4502232S	4502282S	4502292S

Сечение жилы, мм ²	Наружный диаметр, мм	м/на катушке	Вес меди кг/км	зеленый/белый	оранжевый/белый	белый/синий	белый/красный
0.25	1.5	250	2.4	4502342S	4502392S	4502442S	4502462S



H05V-K <HAR>

<HAR> сертификация



Информация

Технические характеристики

- Классификация ETIM 5/6**
Обозначение класса ETIM 5.0/6.0: EC000993
Описание класса ETIM 5.0/6.0: Одножильный провод
- Конструкция жилы**
из тонких медных проволок кл. гибкости 5 по VDE 0295/ IEC 60228
- Минимальный радиус изгиба**
В соотв. с EN 50565-1
4 x D при соответствующем применении; 2 x D при осторожном изгибе
- Номинальное напряжение**
 U_0/U : 300/500 В
- Испытательное напряжение**
2000 В
- Допустимая токовая нагрузка**
VDE 0298 ч. 4
EN 50565-1/ VDE 0298-565-1
- Температурный диапазон**
Неподвижное применение: -40°C до +80°C
Подвижное применение: от +5°C до +70°C

Преимущества

- <HAR> маркировка кабелей и проводов является также международным подтверждением знака соответствия/ доказательством национальной сертификации, например, в виде <VDE><HAR>. Маркировка <HAR> является очень важной при товарообмене в европейских странах.

Области применения

- Внутренняя разводка в приборах
- Защищенная прокладка в осветительном оборудовании или около него
- Сигнальные установки, прокладка на/ под штукатуркой, в трубах

Характеристики

- Не поддерживают горение в соответствии с IEC 60332-1-2
- Катушка: d1 = 18 мм; d2 = 200 мм; b = 85 мм

Стандарты / Сертификаты соответствия

- Сертификация типа кабеля <HAR> в соотв. с EN 50525-2-31
- Соответствует требованиям TR TC 004/2011
- Соответствует требованиям TR о ПБ №123-ФЗ, ГОСТ 31565-2012 ПРГО 1

Конструкция

- Жилы из медных тонких проволок, класс гибкости 5 в соотв. с IEC 60228
- Изоляция жил: на основе ПВХ

Сечение жилы, мм ²	Наружный диаметр, мм	м/в бухте	м/на катушке	Вес меди кг/км	Вес, кг/км	коричневый	чёрный	серый	Голубой	зеленый/желтый
0.5	2.1 - 2.5	100		4.8	9	4510031	4510011	4510061	4510021	4510001
0.75	2.2 - 2.7	100		7.2	12	4510032	4510012	4510062	4510022	4510002
1	2.4 - 2.8	100		9.6	15	4510033	4510013	4510063	4510023	4510003
0.5	2.1 - 2.5		250	4.8	9	4510031S	4510011S	4510061S	4510021S	4510001S
0.75	2.2 - 2.7		250	7.2	12	4510032S	4510012S	4510062S	4510022S	4510002S
1	2.4 - 2.8		250	9.6	15	4510033S	4510013S	4510063S	4510023S	4510003S

Сечение жилы, мм ²	Наружный диаметр, мм	м/в бухте	м/на катушке	Вес меди кг/км	Вес, кг/км	оранжевый	темно-синий	Белый	зеленый	желтый
0.5	2.1 - 2.5	100		4.8	9	4510091	4510141	4510051	4510121	4510111
0.75	2.2 - 2.7	100		7.2	12	4510092	4510142	4510052	4510122	4510112
1	2.4 - 2.8	100		9.6	15	4510093	4510143	4510053	4510123	4510113
0.5	2.1 - 2.5		250	4.8	9	4510091S	4510141S	4510051S	4510121S	4510111S
0.75	2.2 - 2.7		250	7.2	12	4510092S	4510142S	4510052S	4510122S	4510112S
1	2.4 - 2.8		250	9.6	15	4510093S	4510143S	4510053S	4510123S	

Сечение жилы, мм ²	Наружный диаметр, мм	м/в бухте	м/на катушке	Вес меди кг/км	Вес, кг/км	фиолетовый	красный	ультрамариновый	темно-синий/белый	прозрачный
0.5	2.1 - 2.5	100		4.8	9	4510071	4510041	4510161	4510921	
0.75	2.2 - 2.7	100		7.2	12	4510072	4510042		4510922	
1	2.4 - 2.8	100		9.6	15	4510073	4510043	4510163	4510923	
0.5	2.1 - 2.5		250	4.8	9	4510071S	4510041S			
0.75	2.2 - 2.7		250	7.2	12	4510072S	4510042S	4510162S		4510102S
1	2.4 - 2.8		250	9.6	15	4510073S	4510043S	4510163S		4510103S

Сечение жилы, мм ²	Наружный диаметр, мм	м/в бухте	м/на катушке	Вес меди кг/км	Вес, кг/км	розовый
0.5	2.1 - 2.5	100		4.8	9	4510081
0.75	2.2 - 2.7	100		7.2	12	4510082
1	2.4 - 2.8	100		9.6	15	4510083
0.75	2.2 - 2.7		250	7.2	12	4510082S





H05V-K в одноразовых картонных коробках

Гибкие одножильные провода для защищённой неподвижной прокладки

Информация



Технические характеристики

-  **Классификация ETIM 5/6**
Обозначение класса ETIM 5.0/6.0: EC000993
Описание класса ETIM 5.0/6.0: Одножильный провод
-  **Конструкция жилы**
из тонких медных проволок кл. гибкости 5 по VDE 0295/ IEC 60228
-  **Минимальный радиус изгиба**
В соотв. с EN 50565-1
4 x D при соответствующем применении; 2 x D при осторожном изгибе
-  **Номинальное напряжение**
U₀/U: 300/500 В
-  **Испытательное напряжение**
2000 В
-  **Допустимая токовая нагрузка**
VDE 0298 ч. 4
EN 50565-1/ VDE 0298-565-1
-  **Температурный диапазон**
Неподвижное применение:
-40°C до +80°C
Подвижное применение:
от +5°C до +70°C

Преимущества

- Большая экономичность благодаря оптимальному объёму упаковки
- Маркировка на одножильных проводах нанесена тиснением и струйным принтером и хорошо читается
- Относительно небольшой вес картонных коробок облегчает проведение разгрузочно-погрузочных работ
- Экономия времени при монтаже

Области применения

- Идеальны для тех, кто занимается конфекционированием
- Для конфекционирования кабельных жгутов и для монтажа электрических шкафов

Характеристики

- Не поддерживают горение в соответствии с IEC 60332-1-2

Стандарты / Сертификаты соответствия

- Сертификация типа кабеля <HAR> в соотв. с EN 50525-2-31
- Соответствует требованиям TP TC 004/2011
- Соответствует требованиям TP о ПБ №123-ФЗ, ГОСТ 31565-2012 ПРГО 1

Конструкция

- Жилы из медных тонких проволок, класс гибкости 5 в соотв. с IEC 60228
- Изоляция жил: на основе ПВХ

Сечение жилы, мм ²	Наружный диаметр, мм	м / в коробке	Вес меди кг/км	Вес, кг/км	коричневый	чёрный	серый	Голубой	зеленый/желтый
0.5	2.1 - 2.5	3000	4.8	9	4511065K	4510011K	4511073K	4510021K	4510001K
0.5	2.1 - 2.5	9000	4.8	9				4510021E	
0.75	2.2 - 2.7	2500	7.2	12	4510032K	4510012K	4510062K	4510022K	4510002K
0.75	2.2 - 2.7	7500	7.2	12				4510022E	
1	2.4 - 2.8	2000	9.6	15	4510033K	4510013K	4510063K	4510023K	4510003K
1	2.4 - 2.8	6000	9.6	15		4510013E		4510023E	

Сечение жилы, мм ²	Наружный диаметр, мм	м / в коробке	Вес меди кг/км	Вес, кг/км	оранжевый	темно-синий	Белый	зеленый	желтый
0.5	2.1 - 2.5	3000	4.8	9		4511064K	4511072K		
0.5	2.1 - 2.5	9000	4.8	9		4511060E			
0.75	2.2 - 2.7	2500	7.2	12	4510092K	4510142K	4510052K	4510122K	4510112K
0.75	2.2 - 2.7	7500	7.2	12		4511061E			
1	2.4 - 2.8	2000	9.6	15	4510093K	4510143K	4510053K		4510113K
1	2.4 - 2.8	6000	9.6	15		4511062E			

Сечение жилы, мм ²	Наружный диаметр, мм	м / в коробке	Вес меди кг/км	Вес, кг/км	фиолетовый	красный	ультрамариновый	синий/белый	темно-синий/белый
0.5	2.1 - 2.5	3000	4.8	9	4511068K	4511071K	4510161K		4510921K
0.75	2.2 - 2.7	2500	7.2	12	4510072K	4510042K	4510162K	4510262K	4510922K
1	2.4 - 2.8	2000	9.6	15	4510073K	4510043K	4510163K	4510263K	4510923K

Сечение жилы, мм ²	Наружный диаметр, мм	м / в коробке	Вес меди кг/км	Вес, кг/км	розовый
0.75	2.2 - 2.7	2500	7.2	12	4510082K

Аналогичная продукция

- H05V-K <HAR> см. страницу 210

Аксессуары

- KNIPEX бокорезы см. страницу 979
- Ассортимент наконечников для жил по DIN в боксах см. страницу 995
- EASY STRIP Инструмент для удаления изоляции см. страницу 988
- PEW 8.87 Клещи для обжима наконечников см. страницу 1000

X05V-K с двухцветной спиральной маркировкой



Информация

Области применения

- Внутренняя разводка в приборах
- Защищенная прокладка в осветительном оборудовании или около него
- Сигнальные установки, прокладка на/ под штукатуркой, в трубах

Характеристики

- Не поддерживают горение в соответствии с IEC 60332-1-2
- Катушка: d1 = 18 мм; d2 = 200 мм; b = 85 мм

Стандарты / Сертификаты соответствия

- На основе стандарта EN 50525-2-3 1
- Соответствует требованиям ТР ТС 004/2011
- Соответствует требованиям ТР о ПБ №123-ФЗ, ГОСТ 31565-2012 ПРГО 1

Конструкция

- Жилы из медных тонких проволок, класс гибкости 5 в соотв. с IEC 60228
- Изоляция жил: на основе ПВХ
- Маркировка спиральная, цветовая

Технические характеристики

- Классификация ETIM 5/6**
Обозначение класса ETIM 5.0/6.0: EC000993
Описание класса ETIM 5.0/6.0: Одножильный провод
- Конструкция жилы**
из тонких медных проволок кл. гибкости 5 по VDE 0295/ IEC 60228
- Минимальный радиус изгиба**
4 наружных диаметра при использовании проводов H05V-K; 2 наружных диаметра при осторожном изгибе
- Номинальное напряжение**
U₀/U: 300/500 В
- Испытательное напряжение**
2000 В
- Допустимая токовая нагрузка**
VDE 0298 ч. 4
EN 50565-1/ VDE 0298-565-1
- Температурный диапазон**
Неподвижное применение:
-40°C до +80°C
Подвижное применение:
от +5°C до +70°C

Сечение жилы, мм ²	Наружный диаметр, мм	м/на катушке	Вес меди кг/км	Вес, кг/км	синий/белый	темно-синий/белый	чёрный /белый	синий/черный
0.5	2.1 - 2.5	250	4.8	9	4512261S	4512921S	4512221S	4512231S
0.75	2.2 - 2.7	250	7.2	12	4512262S	4512922S	4512222S	4512232S
1	2.4 - 2.8	250	9.6	15	4512263S	4512923S	4512223S	4512233S

Сечение жилы, мм ²	Наружный диаметр, мм	м/на катушке	м / в коробке	Вес меди кг/км	Вес, кг/км	синий/зеленый	синий/красный	коричневый/черный	коричневый/белый
0.5	2.1 - 2.5	250		4.8	9	4512241S	4512251S		4512291S
0.75	2.2 - 2.7	250		7.2	12	4512242S	4512252S	4512272S	4512292S
0.75	2.2 - 2.7		4000	7.2	12		4512252K		
1	2.4 - 2.8	250		9.6	15	4512243S	4512253S		4512293S

Сечение жилы, мм ²	Наружный диаметр, мм	м/на катушке	Вес меди кг/км	Вес, кг/км	желтый/белый	фиолетовый/черный	фиолетовый/белый	оранжевый/черный
0.5	2.1 - 2.5	250	4.8	9	4512321S	4512351S	4512371S	4512381S
0.75	2.2 - 2.7	250	7.2	12	4512322S	4512352S	4512372S	4512382S
1	2.4 - 2.8	250	9.6	15		4512353S	4512373S	4512383S

Сечение жилы, мм ²	Наружный диаметр, мм	м/на катушке	м / в коробке	Вес меди кг/км	Вес, кг/км	оранжевый/белый	красный/черный	красный/белый	белый/черный
0.5	2.1 - 2.5	250		4.8	9	4512391S	4512401S	4512421S	4512431S
0.75	2.2 - 2.7	250		7.2	12	4512392S	4512402S	4512422S	4512432S
1	2.4 - 2.8	250		9.6	15	4512393S	4512403S	4512423S	4512433S
1	2.4 - 2.8		2000	9.6	15	4512393K		4512423K	

Сечение жилы, мм ²	Наружный диаметр, мм	м/на катушке	Вес меди кг/км	Вес, кг/км	белый/синий	серый/черный
0.5	2.1 - 2.5	250	4.8	9	4512441S	4512471S
0.75	2.2 - 2.7	250	7.2	12	4512442S	4512472S
1	2.4 - 2.8	250	9.6	15	4512443S	4512473S



H07V-K <HAR>
<HAR> сертификация

Информация



Преимущества

- <HAR> маркировка кабелей и проводов является также международным подтверждением знака соответствия/ доказательством национальной сертификации, например, в виде <VDE><HAR>. Маркировка <HAR> является очень важной при товарообмене в европейских странах.

Области применения

- Прокладка в трубах, в/на/под штукатуркой, а также в закрытых кабельных каналах
- Для прямой прокладки на платформах, в каналах и поддонах только для выравнивания потенциала

Характеристики

- Не поддерживают горение в соответствии с IEC 60332-1-2
- Катушка: d1 = 18 мм; d2 = 200 мм; b = 85 мм

Стандарты / Сертификаты соответствия

- Сертификация типа кабеля <HAR> в соотв. с EN 50525-2-31
- Без сертификации цветов по EN 50525-1/ VDE 0285-525-1: прозрачный, зеленый (один цвет), желтый (один цвет), все двойные цвета (кроме желто-зеленого и зелено-жёлтого)
- Соответствует требованиям TP TC 004/2011
- Соответствует требованиям TP о ПБ №123-ФЗ, ГОСТ 31565-2012 ПРГО 1

Конструкция

- Жилы из медных тонких проволок, класс гибкости 5 в соотв. с IEC 60228
- Изоляция жил: на основе ПВХ

Технические характеристики

- Классификация ETIM 5/6**
Обозначение класса ETIM 5.0/6.0: EC000993
Описание класса ETIM 5.0/6.0: Одножильный провод
- Конструкция жилы**
из тонких медных проволок кл. гибкости 5 по VDE 0295/ IEC 60228
- Минимальный радиус изгиба**
В соотв. с EN 50565-1
D ≤ 8 мм: 4 x D*/2 x D**;
8 < D ≤ 12 мм: 5 x D*/3 x D**;
D > 12 мм: 6 x D*/4 x D**
- Номинальное напряжение**
U₀/U: 450/750 В
- Испытательное напряжение**
2500 В
- Допустимая токовая нагрузка**
VDE 0298 ч. 4
EN 50565-1/ VDE 0298-565-1
- Температурный диапазон**
Неподвижное применение:
-40°C до +80°C
Подвижное применение:
от +5°C до +70°C

Сечение жилы, мм ²	Наружный диаметр, мм	м/в бухте	м/на катушке	Вес меди кг/км	Вес, кг/км	коричневый	чёрный	серый	Голубой	зеленый/желтый
1.5	2.8 - 3.4		150	14.4	22	4520031S	4520011S	4520061S	4520021S	4520001S
2.5	3.4 - 4.1		100	24	37	4520032S	4520012S	4520062S	4520022S	4520002S
1.5	2.8 - 3.4	100		14.4	22	4520031	4520011	4520061	4520021	4520001
2.5	3.4 - 4.1	100		24	37	4520032	4520012	4520062	4520022	4520002
4	3.9 - 4.8	100		38.4	45	4520033	4520013	4520063	4520023	4520003
6	4.4 - 5.3	100		57.6	71	4520034	4520014	4520064	4520024	4520004
10	5.7 - 6.8	100		96	120	4520035	4520015	4520065	4520025	4520005
16	6.7 - 8.1			153.6	187	4520036	4520016	4520066	4520026	4520006
25	8.4 - 10.2			240	290	4521031	4521011		4521021	4521001
35	9.7 - 11.7			336	399	4521032	4521012	4521062	4521022	4521002
50	11.5 - 13.9			480	559		4521013		4521023	4521003
70	13.2 - 16			672	776		4521014		4521024	4521004
95	15.1 - 18.2			912	1031		4521015		4521025	4521005
120	16.7 - 20.2			1152	1285		4521016			4521006
150	18.6 - 22.5			1440	1563		4521017			4521007
185	20.6 - 24.9			1776	1915		4521018			4521008
240	23.5 - 28.4			2304	2550		4521019			4521009

Сечение жилы, мм ²	Наружный диаметр, мм	м/в бухте	м/на катушке	Вес меди кг/км	Вес, кг/км	оранжевый	темно-синий	Белый	зеленый	желтый
1.5	2.8 - 3.4		150	14.4	22		4520141S	4520051S		
2.5	3.4 - 4.1		100	24	37		4520142S	4520052S		
1.5	2.8 - 3.4	100		14.4	22	4520091	4520141	4520051	4520121	4520111
2.5	3.4 - 4.1	100		24	37	4520092	4520142	4520052	4520122	4520112
4	3.9 - 4.8	100		38.4	45	4520093	4520143	4520053	4520123	4520113
6	4.4 - 5.3	100		57.6	71	4520094	4520144	4520054	4520124	4520114
10	5.7 - 6.8	100		96	120	4520095	4520145	4520055		
16	6.7 - 8.1			153.6	187	4520096	4520146	4520056	4520126	
25	8.4 - 10.2			240	290	4521091				
35	9.7 - 11.7			336	399	4521092				

Сечение жилы, мм ²	Наружный диаметр, мм	м/в бухте	м/на катушке	Вес меди кг/км	Вес, кг/км	фиолетовый	красный	ультрамариновый
1.5	2.8 - 3.4		150	14.4	22		4520041S	
2.5	3.4 - 4.1		100	24	37		4520042S	
1.5	2.8 - 3.4	100		14.4	22	4520071	4520041	4520161
2.5	3.4 - 4.1	100		24	37	4520072	4520042	4520162
4	3.9 - 4.8	100		38.4	45		4520043	4520163
6	4.4 - 5.3	100		57.6	71	4520074	4520044	4520164
10	5.7 - 6.8	100		96	120		4520045	
16	6.7 - 8.1			153.6	187		4520046	
25	8.4 - 10.2			240	290		4521041	
35	9.7 - 11.7			336	399		4521042	
50	11.5 - 13.9			480	559		4521043	
70	13.2 - 16			672	776		4521044	

*при технически правильном применении, **при осторожном изгибе; «D» = наружный диаметр

Аналогичная продукция

- Multi-Standard SC 2.1 см. страницу 218
- MULTI-STANDARD SC 2.2 см. страницу 221

Аксессуары

- Мобильный инструмент для обжима см. страницу 1017
- Ассортимент наконечников для жил по DIN в боксах см. страницу 995
- PEW 8.87 Клещи для обжима наконечников см. страницу 1000
- FLEXIMARK® маркировочные гильзы Snap-on см. страницу 960



H07V-K в одноразовых картонных коробках

Гибкие одножильные провода для защищённой неподвижной прокладки

Информация



Технические характеристики

-  **Классификация ETIM 5/6**
Обозначение класса ETIM 5.0/6.0: EC000993
Описание класса ETIM 5.0/6.0: Одножильный провод
-  **Конструкция жилы**
из тонких медных проволок кл. гибкости 5 по VDE 0295/ IEC 60228
-  **Минимальный радиус изгиба**
В соотв. с EN 50565-1
4 x D при соответствующем применении; 2 x D при осторожном изгибе
-  **Номинальное напряжение**
U₀/U: 450/750 В
-  **Испытательное напряжение**
2500 В AC
-  **Допустимая токовая нагрузка**
VDE 0298 ч. 4
EN 50565-1/ VDE 0298-565-1
-  **Температурный диапазон**
Неподвижное применение:
-40°C до +80°C
Подвижное применение:
от +5°C до +70°C

Преимущества

- Большая экономичность благодаря оптимальному объёму упаковки
- Маркировка на одножильных проводах нанесена тиснением и струйным принтером и хорошо читается
- Относительно небольшой вес картонных коробок облегчает проведение разгрузочно-погрузочных работ
- Экономия времени при монтаже

Области применения

- Идеальны для тех, кто занимается конфекционированием
- Для конфекционирования кабельных жгутов и для монтажа электрических шкафов

Характеристики

- Не поддерживают горение в соответствии с IEC 60332-1-2

Стандарты / Сертификаты соответствия

- Сертификация типа кабеля <HAR> в соотв. с EN 50525-2-31
- Без сертификации цветов по EN 50525-1/ VDE 0285-525-1: прозрачный, зеленый (один цвет), желтый (один цвет), все двойные цвета (кроме жёлто-зеленого и зелено-жёлтого)
- Соответствует требованиям TP TC 004/2011
- Соответствует требованиям TP о ПБ №123-ФЗ, ГОСТ 31565-2012 ПРГО 1

Конструкция

- Жилы из медных тонких проволок, класс гибкости 5 в соотв. с IEC 60228
- Изоляция жил: на основе ПВХ

Сечение жилы, мм ²	Наружный диаметр, мм	м / в коробке	Вес меди кг/км	Вес, кг/км	коричневый	чёрный	серый	Голубой	зеленый/желтый
1.5	2.8 - 3.4	1500	14.4	22	4520031K	4520011K	4520061K	4520021K	4520001K
1.5	2.8 - 3.4	4000	14.4	22		4520011E		4520021E	4520001E
2.5	3.4 - 4.1	900	24	37	4520032K	4520012K	4520062K	4520022K	4520002K
2.5	3.4 - 4.1	2500	24	37		4520012E		4520022E	4520002E
4	3.9 - 4.8	600	38.4	45	4520033K	4520013K	4520063K	4520023K	4520003K
4	3.9 - 4.8	2000	38.4	45		4520013E			
6	4.4 - 5.3	400	57.6	71		4520014K		4520024K	4520004K
6	4.4 - 5.3	1500	57.6	71		4520014E		4520024E	4520004E

Сечение жилы, мм ²	Наружный диаметр, мм	м / в коробке	Вес меди кг/км	Вес, кг/км	оранжевый	темно-синий	Белый	зеленый	желтый
1.5	2.8 - 3.4	1500	14.4	22	4520091K	4520141K	4520051K		4520111K
1.5	2.8 - 3.4	4000	14.4	22		4520141E			
2.5	3.4 - 4.1	900	24	37	4520092K	4520142K	4520052K	4520122K	
4	3.9 - 4.8	600	38.4	45	4520093K	4520143K			
6	4.4 - 5.3	400	57.6	71	4520094K				

Сечение жилы, мм ²	Наружный диаметр, мм	м / в коробке	Вес меди кг/км	Вес, кг/км	фиолетовый	красный	синий/белый	темно-синий/белый
1.5	2.8 - 3.4	1500	14.4	22	4520071K	4520041K		
1.5	2.8 - 3.4	4000	14.4	22		4520041E		
2.5	3.4 - 4.1	900	24	37		4520042K		4520922K
4	3.9 - 4.8	600	38.4	45		4520043K	4520263K	4520923K
6	4.4 - 5.3	400	57.6	71		4520044K	4520264K	4520924K
6	4.4 - 5.3	1500	57.6	71		4520044E		

Аналогичная продукция

- H05V-K <HAR> см. страницу 210
- H07V-K <HAR> см. страницу 213

Аксессуары

- KNIPEX бокорезы см. страницу 979
- Ассортимент наконечников для жил по DIN в боксах см. страницу 995
- EASY STRIP Инструмент для удаления изоляции см. страницу 988
- PEW 8.87 Клещи для обжима наконечников см. страницу 1000

X07V-K с двухцветной спиральной маркировкой



Информация



Области применения

- Прокладка в трубах, в/на/под штукатуркой, а также в закрытых кабельных каналах
- Для прямой прокладки на платформах, в каналах и поддонах только для выравнивания потенциала

Характеристики

- Не поддерживают горение в соответствии с IEC 60332-1-2
- Катушка: d1 = 18 мм; d2 = 200 мм; b = 85 мм

Стандарты / Сертификаты соответствия

- На основе стандарта EN 50525-2-3 1
- Соответствует требованиям ТР ТС 004/2011
- Соответствует требованиям ТР о ПБ №123-ФЗ, ГОСТ 31565-2012 ПРГО 1

Конструкция

- Жилы из медных тонких проволок, класс гибкости 5 в соотв. с IEC 60228
- Изоляция жил: на основе ПВХ
- Маркировка спиральная, цветовая

Технические характеристики

- Классификация ETIM 5/6**
Обозначение класса ETIM 5.0/6.0: EC000993
Описание класса ETIM 5.0/6.0: Одножильный провод
- Конструкция жилы**
из тонких медных проволок кл. гибкости 5 по VDE 0295/ IEC 60228
- Минимальный радиус изгиба**
4 x D, кратковременно 2 x D
- Номинальное напряжение**
U₀/U: 450/750 В
- Испытательное напряжение**
2500 В
- Допустимая токовая нагрузка**
VDE 0298 ч. 4
EN 50565-1/ VDE 0298-565-1
- Температурный диапазон**
Неподвижное применение:
-40°C до +80°C
Подвижное применение:
от +5°C до +70°C

Сечение жилы, мм ²	Наружный диаметр, мм	м/на катушке	Вес меди кг/км	Вес, кг/км	синий/белый	темно-синий/белый	чёрный / красный	чёрный / белый	синий/чёрный	синий/красный	коричневый/белый
1.5	2.8 - 3.4	150	14.4	22	4522261S	4522921S	4522211S	4522221S	4522231S	4522251S	4522291S
2.5	3,4 - 4,1	100	24	37	4522262S	4522922S		4522222S		4522252S	4522292S

Сечение жилы, мм ²	Наружный диаметр, мм	м/на катушке	Вес меди кг/км	Вес, кг/км	желтый/красный	желтый/белый	фиолетовый/белый	оранжевый/чёрный	оранжевый/белый	красный/чёрный	красный/белый
1.5	2.8 - 3.4	150	14.4	22	4522311S	4522321S	4522371S	4522381S	4522391S	4522401S	4522421S
2.5	3,4 - 4,1	100	24	37					4522392S		4522422S

Сечение жилы, мм ²	Наружный диаметр, мм	м/на катушке	Вес меди кг/км	Вес, кг/км	белый/синий	белый/красный
1.5	2.8 - 3.4	150	14.4	22	4522441S	4522461S

Аналогичная продукция

- X05V-K с двухцветной спиральной маркировкой см. страницу 212

Аксессуары

- Ассортимент наконечников для жил по DIN в боксах см. страницу 995
- EASY STRIP Инструмент для удаления изоляции см. страницу 988
- PEW 8.87 Клещи для обжима наконечников см. страницу 1000



MULTI-STANDARD SC 1

UL (AWM) + CSA AWM I A/B + <HAR> H05V-K, медные лужёные проволоки

Информация

- Ранее одножильные провода по мультистандартам UL-CSA-HAR 1007/1569



Преимущества

- Для применения на основных глобальных рынках
- Упрощена техническая документация
- Упрощенное складирование
- Экономичность в изготовлении

Области применения

- Для монтажа в промышленных областях
- Внутренняя разводка в приборах
- Разводка в распределительных электрошкафах

Характеристики

- Не поддерживают горение в соответствии с IEC 60332-1-2
- Огнестойкие по UL VW1/CSA FT1
- Маслостойкие

Стандарты / Сертификаты соответствия

- Сечения жил кабелей по гармонизированным стандартам даются в мм² или в AWG, соответствие сечений можно найти в таблице T16 в приложении к каталогу.
- Сертификация: <HAR> H05V-K по EN 50525-3-31, UL AWM Style 1007/1569, по стандарту UL 758, UL AWM file number U.I.Lapp GmbH: E63634, CSA AWM I A/B по стандарту CSA C22.2 No.210-05, CSA класс 585 1-01
- Соответствует требованиям TP TC 004/2011
- Соответствует требованиям TP о ПБ №123-ФЗ,ГОСТ 31565-2012 ПРГО 1

Конструкция

- Жилы из медных лужёных тонких проволок
- Изоляция жил на основе специального ПВХ-пластика

Технические характеристики

- Классификация ETIM 5/6**
Обозначение класса ETIM 5.0/6.0: EC000993
Описание класса ETIM 5.0/6.0: Одножильный провод
- Конструкция жилы**
из тонких медных проволок кл. гибкости 5 по VDE 0295/ IEC 60228
- Минимальный радиус изгиба**
4 x D при соответствующем применении; 2 x D при осторожном изгибе
- Номинальное напряжение**
HAR / IEC: U₀/U: 300/500 В;
UL (AWM): U: 300 В;
CSA (AWM I A/B): U: 300 В
- Испытательное напряжение**
2000 В
- Температурный диапазон**
Неподвижное применение:
по HAR/IEC: от -40°C до +70°C;
по UL (AWM): от -40°C до +105°C;
по CSA (AWM I A/B): от -40°C до +105°C

Сечение жилы, мм ²	Наружный диаметр, мм	м/в бухте	Вес меди кг/км	Вес, кг/км	коричневый	чёрный	серый
0.5	2.5	100	4.8	9	4180403	4180401	4180406
0.75	2.6	100	7.2	12	4180503	4180501	4180506
1	2.8	100	9.6	15	4180603	4180601	4180606

Сечение жилы, мм ²	Наружный диаметр, мм	м/в бухте	м / в коробке	Вес меди кг/км	Вес, кг/км	Голубой	зеленый/желтый	оранжевый
0.5	2.5	100		4.8	9	4180402	4180400	4180409
0.75	2.6	100		7.2	12	4180502	4180500	
1	2.8	100		9.6	15	4180602	4180600	4180609
1	2.8		2000	9.6	15		4180600K	

Сечение жилы, мм ²	Наружный диаметр, мм	м/в бухте	м / в коробке	Вес меди кг/км	Вес, кг/км	темно-синий	Белый	фиолетовый
0.5	2.5	100		4.8	9	4180414	4180405	
0.5	2.5		3000	4.8	9	4180414K		
0.75	2.6	100		7.2	12	4180514		4180507
0.75	2.6		2500	7.2	12	4180514K		
1	2.8	100		9.6	15	4180614	4180605	

Сечение жилы, мм ²	Наружный диаметр, мм	м/в бухте	Вес меди кг/км	Вес, кг/км	красный
0.5	2.5	100	4.8	9	4180404
0.75	2.6	100	7.2	12	4180504
1	2.8	100	9.6	15	4180604

Аналогичная продукция

- H05V-K <HAR> см. страницу 210
- Multi-Standard SC 2.1 см. страницу 218

Аксессуары

- Ассортимент наконечников для жил по DIN в боксах см. страницу 995
- EASY STRIP Инструмент для удаления изоляции см. страницу 988
- PEW 8.87 Клещи для обжима наконечников см. страницу 1000
- FLEXIMARK® маркировочные гильзы Snap-on см. страницу 960

ÖLFLEX®
UNITRONIC®
ETHERLINE®
HITRONIC®
EPIC®
SKINTOP®
SILVYN®
FLEXIMARK®
АКСЕССУАРИ
ПРИЛОЖЕНИЕ

Одножильные провода для распределительных электрошкафов • По гармонизированным стандартам и с сертификацией



Multi-Standard SC 2.1

США: UL-listed (MTW), Канада: CSA (TEW), Европа: <HAR> H07V-K (в зависимости от сечения.), медные лужёные проволоки



Информация

- Многостороннее использование в различных отраслях

Преимущества

- Для применения на основных глобальных рынках
- Упрощена техническая документация
- Простота хранения; повышенная экономическая эффективность производственного процесса
- Монтаж с изолированными наконечниками типа XL»

Области применения

- Для монтажа в промышленных областях
- Электромонтаж на местах
- Внутренняя разводка в приборах
- Разводка в распределительных электрошкафах

Характеристики

- Не поддерживают горение в соответствии с IEC 60332-1-2
- Огнестойкие по UL VW1/CSA FT 1
- Маслостойкие

Стандарты / Сертификаты соответствия

- Сечения жил кабелей по гармонизированным стандартам даются в мм² или в AWG, соответствие сечений можно найти в таблице T16 в приложении к каталогу.
- Сертификация: <HAR> H05V-K по стандарту UL 758, UL AWM file number U.I.Lapp GmbH: E63634, UL MTW по стандарту UL 1063, UL MTW file number U.I. Lapp GmbH: E198296, CSA TEW по стандарту CSA C22.2 No.127, CSA class 5835-01
- Соответствует требованиям ТР ТС 004/2011
- Соответствует требованиям ТР о ПБ №123-ФЗ, ГОСТ 31565-2012 ПРГО 1

Конструкция

- Жилы из медных лужёных тонких проволок
- Изоляция жил на основе специального ПВХ-пластика

Технические характеристики

- Классификация ETIM 5/6**
Обозначение класса ETIM 5.0/6.0: EC000993
Описание класса ETIM 5.0/6.0: Одножильный провод
- Конструкция жилы**
из тонких медных проволок кл. гибкости 5 по VDE 0295/ IEC 60228
- Минимальный радиус изгиба**
D ≤ 8 мм: 4 x D*/2 x D**;
8 < D ≤ 12 мм: 5 x D*/3 x D**;
D > 12 мм: 6 x D*/4 x D**
- Номинальное напряжение**
HAR / IEC: U₀/U: 450/750 В;
UL (AWM): U: 600 В;
UL (MTW): U: 600 В;
CSA (TEW): U: 600 В
- Температурный диапазон**
Неподвижное применение:
HAR/IEC: от -40 до +70°C
UL (AWM): от -40 до +105°C;
UL (MTW): от -40 до +90°C; CSA (TEW): до +105°C

Сечение жилы, мм ²	Наружный диаметр, мм	м/в бухте	м / в коробке	Вес меди кг/км	Вес, кг/км	коричневый	чёрный
0.5	2.7	100		4.8	11	4160103	4160101
0.5	2.7		3000	4.8	11		4160101K
0.75	2.9	100		7.2	14	4160203	4160201
0.75	2.9		2500	7.2	14	4160203K	
1	3.1	100		9.6	16	4160303	4160301
1	3.1		2000	9.6	16	4160303K	4160301K
1.5	3.4	100		14.4	22	4160403	4160401
1.5	3.4		1500	14.4	22	4160403K	4160401K
2.5	4	100		24	37	4160503	4160501
2.5	4		900	24	37	4160503K	4160501K
4	4.6	100		38.4	49	4160603	4160601
4	4.6		600	38.4	49	4160603K	4160601K
6	5.1	100		57.6	67	4160703	4160701
6	5.1		400	57.6	67	4160703K	4160701K
10	6.8	100		96	120	4160803	4160801
16	9	100		153.6	185	4160903	4160901
25	10.2	100		240	260	4161003	4161001
35	11.7			336	360		4161101
50	13.9			480	535		4161201
70	16			672	735		4161301
95	18.2			912	930		4161401
120	19.8			1152	1160		4161501

Сечение жилы, мм ²	Наружный диаметр, мм	м/в бухте	м / в коробке	Вес меди кг/км	Вес, кг/км	серый	Голубой
0.5	2.7	100		4.8	11	4160106	4160102
0.5	2.7		3000	4.8	11	4160106K	4160102K
0.75	2.9	100		7.2	14	4160206	4160202
0.75	2.9		2500	7.2	14	4160206K	4160202K
1	3.1	100		9.6	16	4160306	4160302
1	3.1		2000	9.6	16	4160306K	4160302K
1.5	3.4	100		14.4	22	4160406	4160402
1.5	3.4		1500	14.4	22	4160406K	4160402K
2.5	4	100		24	37	4160506	4160502
2.5	4		900	24	37	4160506K	4160502K
4	4.6	100		38.4	49	4160606	4160602
4	4.6		600	38.4	49	4160606K	4160602K
6	5.1	100		57.6	67	4160706	4160702
6	5.1		400	57.6	67	4160706K	4160702K
10	6.8	100		96	120	4160806	4160802
16	9	100		153.6	185	4160906	4160902
25	10.2	100		240	260	4161006	4161002
35	11.7			336	360		4161102
50	13.9			480	535		4161202
70	16			672	735		4161302
95	18.2			912	930		4161402
120	19.8			1152	1160		4161502

Одножильные провода для распределительных электрошкафов • По гармонизированным стандартам и с сертификацией

Сечение жилы, мм ²	Наружный диаметр, мм	м/в бухте	м / в коробке	Вес меди кг/км	Вес, кг/км	зеленый/желтый	оранжевый
0.5	2.7	100		4.8	11	4160100	4160109
0.5	2.7		3000	4.8	11		4160109K
0.75	2.9	100		7.2	14	4160200	4160209
0.75	2.9		2500	7.2	14		4160209K
1	3.1	100		9.6	16	4160300	4160309
1	3.1		2000	9.6	16	4160300K	4160309K
1.5	3.4	100		14.4	22	4160400	4160409
1.5	3.4		1500	14.4	22	4160400K	4160409K
2.5	4	100		24	37	4160500	4160509
2.5	4		900	24	37	4160500K	4160509K
4	4.6	100		38.4	49	4160600	4160609
4	4.6		600	38.4	49	4160600K	4160609K
6	5.1	100		57.6	67	4160700	4160709
6	5.1		400	57.6	67	4160700K	4160709K
10	6.8	100		96	120	4160800	4160809
16	9	100		153.6	185	4160900	4160909
25	10.2	100		240	260	4161000	4161009
35	11.7			336	360	4161100	
50	13.9			480	535	4161200	
70	16			672	735	4161300	
95	18.2			912	930	4161400	
120	19.8			1152	1160	4161500	

Сечение жилы, мм ²	Наружный диаметр, мм	м/в бухте	м / в коробке	Вес меди кг/км	Вес, кг/км	темно-синий	Белый
0.5	2.7	100		4.8	11	4160114	4160105
0.5	2.7		3000	4.8	11	4160114K	
0.75	2.9	100		7.2	14	4160214	4160205
0.75	2.9		2500	7.2	14	4160214K	
1	3.1	100		9.6	16	4160314	4160305
1	3.1		2000	9.6	16	4160314K	4160305K
1.5	3.4	100		14.4	22	4160414	4160405
1.5	3.4		1500	14.4	22	4160414K	4160405K
2.5	4	100		24	37	4160514	4160505
2.5	4		900	24	37	4160514K	4160505K
4	4.6	100		38.4	49	4160614	4160605
6	5.1	100		57.6	67	4160714	4160705
6	5.1		400	57.6	67	4160714K	
10	6.8	100		96	120	4160814	4160805
16	9	100		153.6	185	4160914	4160905

Сечение жилы, мм ²	Наружный диаметр, мм	м/в бухте	м / в коробке	Вес меди кг/км	Вес, кг/км	зеленый	желтый
0.5	2.7	100		4.8	11	4160111	4160110
0.75	2.9	100		7.2	14		4160210
1	3.1	100		9.6	16	4160311	4160310
1.5	3.4	100		14.4	22	4160411	4160410
2.5	4	100		24	37	4160511	4160510
4	4.6	100		38.4	49	4160611	4160610
4	4.6		600	38.4	49		4160610K
6	5.1	100		57.6	67	4160711	4160710
10	6.8	100		96	120	4160811	4160810
16	9	100		153.6	185	4160911	4160910
25	10.2	100		240	260	4161011	4161010
35	11.7			336	360	4161111	
50	13.9			480	535	4161211	

Сечение жилы, мм ²	Наружный диаметр, мм	м/в бухте	м / в коробке	Вес меди кг/км	Вес, кг/км	фиолетовый	красный
0.5	2.7	100		4.8	11	4160107	4160104
0.5	2.7		3000	4.8	11		4160104K
0.75	2.9	100		7.2	14	4160207	4160204
1	3.1	100		9.6	16	4160307	4160304
1	3.1		2000	9.6	16		4160304K
1.5	3.4	100		14.4	22	4160407	4160404
1.5	3.4		1500	14.4	22		4160404K
2.5	4	100		24	37	4160507	4160504
2.5	4		900	24	37		4160504K
4	4.6	100		38.4	49		4160604
6	5.1	100		57.6	67		4160704
6	5.1		400	57.6	67		4160704K
10	6.8	100		96	120		4160804
16	9	100		153.6	185		4160904
25	10.2	100		240	260		4161004
35	11.7			336	360		4161104

ÖLFLEX®
UNITRONIC®
ETHERLINE®
HITRONIC®
EPIC®
SKINTOP®
SILVYN®
FLEXIMARK®
АКСЕССУАРЫ
ПРИЛОЖЕНИЕ

Одножильные провода для распределительных электрошкафов • По гармонизированным стандартам и с сертификацией

Сечение жилы, мм ²	Наружный диаметр, мм	м/в бухте	м / в коробке	Вес меди кг/км	Вес, кг/км	синий/белый	розовый
0.5	2.7	100		4.8	11	4160126	
0.75	2.9	100		7.2	14	4160226	
0.75	2.9		2500	7.2	14	4160226K	
1	3.1	100		9.6	16	4160326	4160308
1	3.1		2000	9.6	16	4160326K	
1.5	3.4	100		14.4	22	4160426	4160408
1.5	3.4		1500	14.4	22	4160426K	
2.5	4	100		24	37	4160526	
4	4.6	100		38.4	49	4160626	
6	5.1	100		57.6	67	4160726	
10	6.8	100		96	120	4160826	

Сечение жилы, мм ²	Наружный диаметр, мм	м/в бухте	м / в коробке	Вес меди кг/км	Вес, кг/км	белый/синий
0.5	2.7		3000	4.8	11	4160144K
0.75	2.9	100		7.2	14	4160244
0.75	2.9		2500	7.2	14	4160244K
1	3.1	100		9.6	16	4160344
1	3.1		2000	9.6	16	4160344K
1.5	3.4	100		14.4	22	4160444
2.5	4	100		24	37	4160544
2.5	4		900	24	37	4160544K
4	4.6	100		38.4	49	4160644
6	5.1	100		57.6	67	4160744
10	6.8	100		96	120	4160844

*при технически правильном применении, **при осторожном изгибе; «D» = наружный диаметр
Наружные диаметры, указанные в таблице, являются максимальными значениями.

Аналогичная продукция

- H07V-K <HAR> см. страницу 213
- MULTI-STANDARD SC 2.2 см. страницу 221

Аксессуары

- Ассортимент наконечников для жил по DIN в боксах см. страницу 995
- Изолированные наконечники для жил XL см. страницу 996
- PEW 8.87 Клещи для обжима наконечников см. страницу 1000



MULTI-STANDARD SC 2.2

UL-listed (MTW), CSA (TEW), <HAR> H07V2-K: макс. +90°C, UL (AWM): Умакс. = 1 кВ, лужёные медные проволоки

Информация

- Макс. температура на жиле - H07V2-K: +90°C по EN 50525-2-31
- Расширенный диапазон напряжений по UL



Преимущества

- Для применения на основных глобальных рынках
- Упрощена техническая документация
- Простота хранения; повышенная экономическая эффективность производственного процесса
- Монтаж с «изолированными наконечниками типа XL»

Области применения

- Для монтажа в промышленных областях
- Электромонтаж на местах
- Обеспечение электроэнергией преобразователя частоты
- Для внутренней проводки в оборудовании и распределительных электрошкафах
- Защищенная прокладка в осветительном оборудовании или около него

Характеристики

- Не поддерживают горение в соответствии с IEC 60332-1-2
- Огнестойкие по UL VW1/CSA FT1
- Маслостойкие

Стандарты / Сертификаты соответствия

- Сечения жил кабелей по гармонизированным стандартам даются в мм² или в AWG, соответствие сечений можно найти в таблице T16 в приложении к каталогу.
- Сертификация: <HAR> H07V2-K по EN 50525-2-31, UL AWM style 10269 (по стандарту UL 758, UL AWM file number U.I. Lapp GmbH: E63634), (UL) MTW (по стандарту UL 1063, (UL) MTW file number der U.I. Lapp GmbH: E198296), CSA TEW (по стандарту CSA C22.2 No. 127, CSA class 5835-01)
- Соответствует требованиям TR TC 004/2011
- Соответствует требованиям TR о ПБ №123-ФЗ,ГОСТ 31565-2012 ПРГО 1

Конструкция

- Жилы из медных лужёных тонких проволок
- Изоляция жил на основе специального ПВХ-пластиката

Технические характеристики

- Классификация ETIM 5/6**
 Обозначение класса ETIM 5.0/6.0: EC000993
 Описание класса ETIM 5.0/6.0: Одножильный провод
- Конструкция жилы**
 из тонких медных проволок кл. гибкости 5 по VDE 0295/ IEC 60228
- Минимальный радиус изгиба**
 $D \leq 8 \text{ мм}: 4 \times D^*/2 \times D^{**}; 8 < D \leq 12 \text{ мм}: 5 \times D^*/3 \times D^{**}; D > 12 \text{ мм}: 6 \times D^*/4 \times D^{**}$
- Номинальное напряжение**
 HAR / IEC: U₀/U: 450/750 В;
 UL (AWM): U: 1000 В;
 UL (MTW): U: 600 В;
 CSA (TEW): U: 600 В
- Температурный диапазон**
 Неподвижное применение:
 HAR/IEC: от -40 до +90°C
 UL (AWM): от -40 до +105°C
 UL (MTW): от -40 до +90°C;
 CSA (TEW): до +105°C

Сечение жилы, мм ²	Наружный диаметр, мм	м/в бухте	м / в коробке	Вес меди кг/км	Вес, кг/км	коричневый	чёрный	серый
0.5	2.7	100		4.8	10	4150103	4150101	
0.75	2.9	100		7.2	13	4150201	4150201	
1	3.1	100		9.6	16	4150303	4150301	
1	3.1		2000	9.6	16		4150301K	
1.5	3.4	100		14.4	22	4150403	4150401	4150406
2.5	4	100		24	37	4150503	4150501	4150506
2.5	4		900	24	37		4150501K	
4	4.6	100		38.4	49	4150603	4150601	
4	4.6		600	38.4	49		4150601K	
6	5.1	100		57.6	71		4150701	4150706
10	6.8	100		96	120		4150801	
16	9	100		153.6	185		4150901	
25	10.2	100		240	260		4151001	
35	11.7			336	360		4151101	
50	13.9			480	535		4151201	
70	16			672	735		4151301	
95	18.2			912	930		4151401	

Сечение жилы, мм ²	Наружный диаметр, мм	м/в бухте	Вес меди кг/км	Вес, кг/км	Голубой	зеленый/желтый	оранжевый
0.5	2.7	100	4.8	10	4150102		
0.75	2.9	100	7.2	13	4150202		
1	3.1	100	9.6	16	4150302	4150300	4150309
1.5	3.4	100	14.4	22	4150402	4150400	4150409
2.5	4	100	24	37	4150502	4150500	4150509
4	4.6	100	38.4	49	4150602	4150600	
6	5.1	100	57.6	71	4150702	4150700	
10	6.8	100	96	120	4150802	4150800	
16	9	100	153.6	185		4150900	
25	10.2	100	240	260		4151000	
35	11.7		336	360		4151100	

ÖLFLEX®
UNITRONIC®
ETHERLINE®
HITRONIC®
EPIC®
SKINTOP®
SILVYN®
FLEXIMARK®
АКСЕССУАРЫ
ПРИЛОЖЕНИЕ

Одножильные провода для распределительных электрошкафов • По гармонизированным стандартам и с сертификацией

Сечение жилы, мм ²	Наружный диаметр, мм	м/в бухте	Вес меди кг/км	Вес, кг/км	темно-синий	Белый	желтый
0.5	2.7	100	4.8	10	4150114	4150105	
0.75	2.9	100	7.2	13	4150214	4150205	
1	3.1	100	9.6	16		4150305	
1.5	3.4	100	14.4	22	4150414	4150405	4150410
4	4.6	100	38.4	49	4150614	4150605	4150610

Сечение жилы, мм ²	Наружный диаметр, мм	м/в бухте	Вес меди кг/км	Вес, кг/км	красный
0.5	2.7	100	4.8	10	4150104
0.75	2.9	100	7.2	13	4150204
1	3.1	100	9.6	16	4150304
1.5	3.4	100	14.4	22	4150404
2.5	4	100	24	37	4150504
4	4.6	100	38.4	49	4150604
6	5.1	100	57.6	71	4150704

*при технически правильном применении, **при осторожном изгибе; «D» = наружный диаметр
Наружные диаметры, указанные в таблице, являются максимальными значениями.

Аналогичная продукция

- Multi-Standard SC 2.1 см. страницу 218

Аксессуары

- Ассортимент наконечников для жил по DIN в боксах см. страницу 995
- Изолированные наконечники для жил XL см. страницу 996
- EASY STRIP Инструмент для удаления изоляции см. страницу 988
- PEW 8.87 Клещи для обжима наконечников см. страницу 1000
- FLEXIMARK® маркировочные гильзы Snap-on см. страницу 960



H05Z1-K

По гармонизированным стандартам; состав без галогенов для защиты людей, материальных ценностей и окружающей среды

Информация



Преимущества

- Защита людей и окружающей среды от образования токсичных кислот в случае пожара
- Экономия времени при монтаже

Области применения

- Для разводки ламп, приборов, щитов управления и распределительных устройств
- Для прокладки в трубах, на, под штукатурку, также в закрытых кабельных каналах
- В зданиях с большой концентрацией людей и ценностей
- Для применения в сухих помещениях
- Для более высоких температур применения см. H05Z-K 90°C

Характеристики

- Изолирующие материалы не содержат галогенов и других веществ, которые в случае пожара могут выделять коррозионные газы
- Незначительная коррозионная активность дымовых газов в случае пожара
- Незначительная плотность дымовых газов в случае пожара по IEC 61034
- Не поддерживают горение в соответствии с IEC 60332-1-2

Стандарты / Сертификаты соответствия

- <HAR> сертификация типа в соответствии с EN 50525-3-31/ VDE 0285-525-3-31
- Соответствует требованиям TR TC 004/2011
- Соответствует требованиям TR о ПБ №123-ФЗ,ГОСТ 31565-2012 ПРГО 1

Конструкция

- Жилы из тончайших медных проволок
- Изоляция жил без галогенов

Технические характеристики

- Конструкция жилы**
из тонких медных проволок кл. гибкости 5 по VDE 0295/ IEC 60228
- Минимальный радиус изгиба**
В соотв. с EN 50565-1
4 x D при соответствующем применении; 2 x D при осторожном изгибе
- Номинальное напряжение**
U₀/U: 300/500 В
- Испытательное напряжение**
2000 В AC
- Допустимая токовая нагрузка**
VDE 0298-4
EN 50565-1/ VDE 0298-565-1
- Температурный диапазон**
При монтаже: от +5 до +70°C
Неподвижное применение:
от -40 до +70°C

Сечение жилы, мм ²	Наружный диаметр, мм	м/в бухте	Вес меди кг/км	Вес, кг/км	коричневый	чёрный	серый
0.75	2.2 - 2.7	100	7.2	11	4724051	4724050	4724052
1	2.4 - 2.8	100	9.6	14	4724056	4724055	4724057

Сечение жилы, мм ²	Наружный диаметр, мм	м/в бухте	Вес меди кг/км	Вес, кг/км	Голубой	зеленый/желтый
0.75	2.2 - 2.7	100	7.2	11	4724053	4724054
1	2.4 - 2.8	100	9.6	14	4724058	4724059

Аналогичная продукция

- ÖLFLEX® HEAT 125 SC см. страницу 196
- H05Z-K 90°C см. страницу 225



H07Z1-K

По гармонизированным стандартам; состав без галогенов для защиты людей, материальных ценностей и окружающей среды



Информация

Преимущества

- Защита людей и окружающей среды от образования токсичных кислот в случае пожара
- Экономия времени при монтаже

Области применения

- Для разводки ламп, приборов, щитов управления и распределительных устройств
- Для прокладки в трубах, на, под штукатурку, также в закрытых кабельных каналах
- В зданиях с большой концентрацией людей и ценностей
- Для применения в сухих помещениях
- Для более высоких температур применения и поперечного сечения кабеля больших размеров см. H07Z-K 90°C

Характеристики

- Изолирующие материалы не содержат галогенов и других веществ, которые в случае пожара могут выделять коррозионные газы
- Незначительная коррозионная активность дымовых газов в случае пожара
- Незначительная плотность дымовых газов в случае пожара по IEC 61034
- Не поддерживают горение в соответствии с IEC 60332-1-2

Стандарты / Сертификаты соответствия

- <HAR> сертификация типа в соответствии с EN 50525-3-31 / VDE 0285-525-3-31
- Соответствует требованиям TR TC 004/2011
- Соответствует требованиям ТР о ПБ №123-ФЗ, ГОСТ 31565-2012 ПРГО 1

Конструкция

- Жилы из тончайших медных проволок
- Изоляция жил без галогенов

Технические характеристики



Конструкция жилы
из тонких медных проволок кл. гибкости 5 по VDE 0295 / IEC 60228



Минимальный радиус изгиба
В соотв. с EN 50565-1
D ≤ 8 мм: 4 x D*/2 x D**;
8 < D ≤ 12 мм: 5 x D*/3 x D**;
D > 12 мм: 6 x D*/4 x D**



Номинальное напряжение
U₀/U: 450/750 В



Испытательное напряжение
2500 В



Допустимая токовая нагрузка
VDE 0298-4
EN 50565-1 / VDE 0298-565-1



Температурный диапазон
При монтаже: от +5 до +70°C
Неподвижное применение:
от -40 до +70°C

Сечение жилы, мм ²	Наружный диаметр, мм	м/в бухте	Вес меди кг/км	Вес, кг/км	коричневый	чёрный	серый
1.5	2.8 - 3.4	100	14.4	20	4724061	4724060	4724062
2.5	3.4 - 4.1	100	24	32	4724066	4724065	4724067
4	3.9 - 4.8	100	24	45	4724071	4724070	4724072
6	4.4 - 5.3	100	58	65	4724076	4724075	4724077
10	5.7 - 6.8	100	96	110	4724081	4724080	4724082
16	6.7 - 8.1	100	154	170	4724086	4724085	4724087

Сечение жилы, мм ²	Наружный диаметр, мм	м/в бухте	Вес меди кг/км	Вес, кг/км	Голубой	зеленый/желтый
1.5	2.8 - 3.4	100	14.4	20	4724063	4724064
2.5	3.4 - 4.1	100	24	32	4724068	4724069
4	3.9 - 4.8	100	24	45	4724073	4724074
6	4.4 - 5.3	100	58	65	4724078	4724079
10	5.7 - 6.8	100	96	110	4724083	4724084
16	6.7 - 8.1	100	154	170	4724088	4724089

*при технически правильном применении, **при осторожном изгибе; «D» = наружный диаметр

Аналогичная продукция

- ÖLFLEX® HEAT 125 SC см. страницу 196
- H07Z-K 90°C см. страницу 226



H05Z-K 90°C

По гармонизированным стандартам; состав без галогенов для защиты людей, материальных ценностей и окружающей

среды

Информация



Технические характеристики

- Классификация ETIM 5/6**
Обозначение класса ETIM 5.0/6.0: EC000993
Описание класса ETIM 5.0/6.0: Одножильный провод
- Конструкция жилы**
из тонких медных проволок кл. гибкости 5 по VDE 0295/ IEC 60228
- Минимальный радиус изгиба**
В соотв. с EN 50565-1
4 x D при соответствующем применении; 2 x D при осторожном изгибе
- Номинальное напряжение**
U₀/U: 300/500 В
- Испытательное напряжение**
2000 В AC
- Допустимая токовая нагрузка**
VDE 0298-4
EN 50565-1/ VDE 0298-565-1
- Температурный диапазон**
При монтаже: -5°C до +90°C
Неподвижное применение: -40°C до +90°C

Преимущества

- Защита людей и окружающей среды от образования токсичных кислот в случае пожара
- Экономия времени при монтаже

Области применения

- Для разводки ламп, приборов, щитов управления и распределительных устройств
- Для прокладки в трубах, на, под штукатурку, также в закрытых кабельных каналах
- В зданиях с большой концентрацией людей и ценностей
- Для применения в сухих помещениях
- Провода с большим температурным диапазоном, см. ÖLFLEX® HEAT 125 SC

Характеристики

- Изолирующие материалы не содержат галогенов и других веществ, которые в случае пожара могут выделять коррозионные газы
- Незначительная коррозионная активность дымовых газов в случае пожара
- Незначительная плотность дымовых газов в случае пожара по IEC 61034
- Не поддерживают горение в соответствии с IEC 60332-1-2

Стандарты / Сертификаты соответствия

- <HAR> сертификация кабеля в соотв. с EN 50525-3-4 1
- Соответствует требованиям TR TC 004/2011
- Соответствует требованиям TR о ПБ №123-ФЗ,ГОСТ 31565-2012 ПРГО 1

Конструкция

- Жилы из тончайших медных проволок
- Изоляция жил без галогенов

Сечение жилы, мм ²	Наружный диаметр, мм	м/в бухте	м / в коробке	Вес меди кг/км	Вес, кг/км	коричневый	чёрный	серый	Голубой
0.5	2.1 - 2.6	100		4.8	9	4725031	4725011	4725061	4725021
0.5	2.1 - 2.6		3000	4.8	9	4725031K	4725011K	4725061K	4725021K
0.75	2.2 - 2.8	100		7.2	11	4725032	4725012	4725062	4725022
0.75	2.2 - 2.8		2500	7.2	11	4725032K	4725012K	4725062K	4725022K
1	2.4 - 2.9	100		9.6	14	4725033	4725013	4725063	4725023
1	2.4 - 2.9		2000	9.6	14	4725033K	4725013K	4725063K	4725023K
Сечение жилы, мм ²	Наружный диаметр, мм	м/в бухте	м / в коробке	Вес меди кг/км	Вес, кг/км	зеленый/желтый	оранжевый	темно-синий	Белый
0.5	2.1 - 2.6	100		4.8	9	4725001	4725091	4725141	4725051
0.5	2.1 - 2.6		3000	4.8	9	4725001K	4725091K	4725141K	4725051K
0.75	2.2 - 2.8	100		7.2	11	4725002	4725092	4725142	4725052
0.75	2.2 - 2.8		2500	7.2	11	4725002K	4725092K	4725142K	4725052K
1	2.4 - 2.9	100		9.6	14	4725003	4725093	4725143	4725053
1	2.4 - 2.9		2000	9.6	14	4725003K	4725093K	4725143K	4725053K
Сечение жилы, мм ²	Наружный диаметр, мм	м/в бухте	м / в коробке	Вес меди кг/км	Вес, кг/км	зеленый	желтый	фиолетовый	красный
0.5	2.1 - 2.6	100		4.8	9	4725121	4725111	4725071	4725041
0.5	2.1 - 2.6		3000	4.8	9	4725121K	4725111K	4725071K	4725041K
0.75	2.2 - 2.8	100		7.2	11	4725122	4725112	4725072	4725042
0.75	2.2 - 2.8		2500	7.2	11	4725122K	4725112K	4725072K	4725042K
1	2.4 - 2.9	100		9.6	14	4725123	4725113	4725073	4725043
1	2.4 - 2.9		2000	9.6	14	4725123K	4725113K	4725073K	4725043K
Сечение жилы, мм ²	Наружный диаметр, мм	м/в бухте	м / в коробке	Вес меди кг/км	Вес, кг/км	синий/белый	розовый		
0.5	2.1 - 2.6	100		4.8	9				
0.5	2.1 - 2.6		3000	4.8	9				
0.75	2.2 - 2.8	100		7.2	11				
0.75	2.2 - 2.8		2500	7.2	11				
1	2.4 - 2.9	100		9.6	14				
1	2.4 - 2.9		2000	9.6	14			4725263K	4725083K

ÖLFLEX®
UNITRONIC®
ETHERLINE®
HITRONIC®
EPIC®
SKINTOP®
SILVYN®
FLEXIMARK®
AKSECCUARY®
ПРИЛОЖЕНИЕ



H07Z-K 90°C

По гармонизированным стандартам; состав без галогенов для защиты людей, материальных ценностей и окружающей среды



Информация



Преимущества

- Защита людей и окружающей среды от образования токсичных кислот в случае пожара
- Экономия времени при монтаже

Области применения

- Для разводки ламп, приборов, щитов управления и распределительных устройств
- Для прокладки в трубах, на, под штукатурку, также в закрытых кабельных каналах
- В зданиях с большой концентрацией людей и ценностей
- Для применения в сухих помещениях
- Провода с большим температурным диапазоном, см. ÖLFLEX® HEAT 125 SC

Характеристики

- Изолирующие материалы не содержат галогенов и других веществ, которые в случае пожара могут выделять коррозионные газы
- Незначительная коррозионная активность дымовых газов в случае пожара
- Незначительная плотность дымовых газов в случае пожара по IEC 61034
- Не поддерживают горение в соответствии с IEC 60332-1-2

Стандарты / Сертификаты соответствия

- <HAR> сертификация кабеля в соотв. с EN 50525-3-41
- Без сертификации цветов по EN 50525-1/ VDE 0285-525-1: прозрачный, зеленый (один цвет), желтый (один цвет), все двойные цвета (кроме желто-зеленого и зелено-желтого)
- Соответствует требованиям TR TC 004/2011
- Соответствует требованиям ТР о ПБ №123-ФЗ, ГОСТ 31565-2012 ПРГО 1

Конструкция

- Жилы из тончайших медных проволок
- Изоляция жил без галогенов

Технические характеристики

- Классификация ETIM 5/6**
Обозначение класса ETIM 5.0/6.0: EC000993
Описание класса ETIM 5.0/6.0: Одножильный провод
- Конструкция жилы**
из тонких медных проволок кл. гибкости 5 по VDE 0295/ IEC 60228
- Минимальный радиус изгиба**
В соотв. с EN 50565-1
D ≤ 8 мм: 4 x D*/2 x D**;
8 < D ≤ 12 мм: 5 x D*/3 x D**;
D > 12 мм: 6 x D*/4 x D**
- Номинальное напряжение**
U₀/U: 450/750 В
- Испытательное напряжение**
2500 В
- Допустимая токовая нагрузка**
VDE 0298-4
EN 50565-1/ VDE 0298-565-1
- Температурный диапазон**
При монтаже: -5°C до +90°C
Неподвижное применение:
-40°C до +90°C

Сечение жилы, мм ²	Наружный диаметр, мм	м/в бухте	м / в коробке	Вес меди кг/км	Вес, кг/км	коричневый	чёрный	серый	Голубой
1.5	2.8 - 3.5	100		14.4	20	4726031	4726011	4726061	4726021
1.5	2.8 - 3.5		1500	14.4	20	4726031K	4726011K	4726061K	4726021K
2.5	3.4 - 4.3	100		24	32	4726032	4726012	4726062	4726022
2.5	3.4 - 4.3		900	24	32	4726032K	4726012K	4726062K	4726022K
4	3.9 - 4.9	100		38.4	45	4726033	4726013	4726063	4726023
4	3.9 - 4.9		600	38.4	45	4726033K	4726013K	4726063K	4726023K
6	4.4 - 5.5	100		57.6	65	4726034	4726014	4726064	4726024
6	4.4 - 5.5		400	57.6	65	4726034K	4726014K	4726064K	4726024K
10	5.7 - 7.1	100		96	110	4726035	4726015	4726065	4726025
16	6.7 - 8.4	100		153.6	170	4726036	4726016	4726066	4726026
25	8.4 - 10.6	100		240	290	4726037	4726017	4726067	4726027
35	9.7 - 12.1			336	380	4726038	4726018	4726068	4726028
50	11.5 - 14.4			480	530	4726039	4726019	4726069	4726029
70	13.2 - 16.6			672	750	4727031	4727011	4727061	4727021
95	15.1 - 18.8			912	1000	4727032	4727012	4727062	4727022

Сечение жилы, мм ²	Наружный диаметр, мм	м/в бухте	м / в коробке	Вес меди кг/км	Вес, кг/км	зеленый/желтый	оранжевый	темно-синий	Белый
1.5	2.8 - 3.5	100		14.4	20	4726001	4726091	4726141	4726051
1.5	2.8 - 3.5		1500	14.4	20	4726001K	4726091K	4726141K	4726051K
2.5	3.4 - 4.3	100		24	32	4726002	4726092	4726142	4726052
2.5	3.4 - 4.3		900	24	32	4726002K	4726092K	4726142K	4726052K
4	3.9 - 4.9	100		38.4	45	4726003	4726093	4726143	4726053
4	3.9 - 4.9		600	38.4	45	4726003K	4726093K	4726143K	4726053K
6	4.4 - 5.5	100		57.6	65	4726004	4726094	4726144	4726054
6	4.4 - 5.5		400	57.6	65	4726004K	4726094K	4726144K	4726054K
10	5.7 - 7.1	100		96	110	4726005	4726095	4726145	4726055
16	6.7 - 8.4	100		153.6	170	4726006	4726096	4726146	4726056
25	8.4 - 10.6	100		240	290	4726007	4726097	4726147	4726057
35	9.7 - 12.1			336	380	4726008	4726098	4726148	4726058
50	11.5 - 14.4			480	530	4726009	4726099	4726149	4726059
70	13.2 - 16.6			672	750	4727001	4727091	4727141	4727051
95	15.1 - 18.8			912	1000	4727002	4727092	4727142	4727052

Сечение жилы, мм ²	Наружный диаметр, мм	м/в бухте	м / в коробке	Вес меди кг/км	Вес, кг/км	зеленый	желтый	фиолетовый	красный
1.5	2.8 - 3.5	100		14.4	20	4726121	4726111	4726071	4726041
1.5	2.8 - 3.5		1500	14.4	20	4726121K	4726111K	4726071K	4726041K
2.5	3.4 - 4.3	100		24	32	4726122	4726112	4726072	4726042
2.5	3.4 - 4.3		900	24	32	4726122K	4726112K	4726072K	4726042K
4	3.9 - 4.9	100		38.4	45	4726123	4726113	4726073	4726043
4	3.9 - 4.9		600	38.4	45	4726123K	4726113K	4726073K	4726043K
6	4.4 - 5.5	100		57.6	65	4726124	4726114	4726074	4726044
6	4.4 - 5.5		400	57.6	65	4726124K	4726114K	4726074K	4726044K
10	5.7 - 7.1	100		96	110	4726125	4726115	4726075	4726045
16	6.7 - 8.4	100		153.6	170	4726126	4726116	4726076	4726046
25	8.4 - 10.6	100		240	290	4726127	4726117	4726077	4726047
35	9.7 - 12.1			336	380	4726128	4726118	4726078	4726048
50	11.5 - 14.4			480	530	4726129	4726119	4726079	4726049
70	13.2 - 16.6			672	750	4727121	4727111	4727071	4727041
95	15.1 - 18.8			912	1000	4727122	4727112	4727072	4727042

Сечение жилы, мм ²	Наружный диаметр, мм	м/в бухте	м / в коробке	Вес меди кг/км	Вес, кг/км	синий/белый	розовый
1.5	2.8 - 3.5	100		14.4	20		4726081
1.5	2.8 - 3.5		1500	14.4	20	4726261K	4726081K
2.5	3.4 - 4.3	100		24	32		4726082
2.5	3.4 - 4.3		900	24	32	4726262K	4726082K
4	3.9 - 4.9	100		38.4	45		4726083
4	3.9 - 4.9		600	38.4	45		4726083K
6	4.4 - 5.5	100		57.6	65		4726084
6	4.4 - 5.5		400	57.6	65		4726084K
10	5.7 - 7.1	100		96	110		4726085
16	6.7 - 8.4	100		153.6	170		4726086
25	8.4 - 10.6	100		240	290		4726087
35	9.7 - 12.1			336	380		4726088
50	11.5 - 14.4			480	530		4726089
70	13.2 - 16.6			672	750		4727081
95	15.1 - 18.8			912	1000		4727082

*при технически правильном применении, **при осторожном изгибе; «D» = наружный диаметр

Аналогичная продукция

- ÖLFLEX® HEAT 125 SC см. страницу 196

Одножильные провода для распределительных электрошкафов • Конструкция с улучшенной электромагнитной совместимостью



LiYCY

Экранированные одножильные провода с изоляцией из ПВХ-пластиката



Преимущества

- Исключается электромагнитное влияние на другие элементы конструкций

- Значения наружного диаметра кабеля, указанные в таблице с артикулами, являются максимальными

Области применения

- Разводка измерительных приборов, распределительных электрошкафов, узлов электрооборудования, передающего и принимающего оборудования
- Высокий уровень электромагнитного излучения

Стандарты / Сертификаты соответствия

- На основе стандарта VDE 08 12
- Соответствует требованиям ТР о ПБ №123-ФЗ, ГОСТ 31565-2012 ПРГО 1

Конструкция

- Жилы из лужёных медных проволок
- Изоляция жил: на основе ПВХ
- Оплётка из медных луженых проволок
- Наружная оболочка: на основе ПВХ-пластиката, прозрачная

Характеристики

- Не поддерживают горение в соответствии с IEC 60332-1-2

Технические характеристики

Классификация ETIM 5/6
 Обозначение класса ETIM 5.0/6.0: EC000993
 Описание класса ETIM 5.0/6.0: Одножильный провод

Рабочее пиковое напряжение
 350 В (не для силовых цепей)

Испытательное напряжение
 800 В

Температурный диапазон
 Ограниченная подвижность: от -5 до +70 °C
 Неподвижное применение: -30 °C до +80 °C

Артикул	Сечение жилы, мм ²	Наружный диаметр, мм	Вес меди кг/км	Вес, кг/км
LiYCY				
4530101	0.14	2.8	7	13
4530102	0.25	3.3	9	18
4530103	0.5	3.6	15	20
4530104	0.75	3.9	18	31
4530105	1	4.7	25	35.9
4530106	1.5	5.1	30	39
4530107	2.5	6	35	55.3

Аксессуары

- SENSOR STRIP Инструмент для удаления изоляции см. страницу 987



Li2YCY

Экранированные одножильные провода для разводки, с низкой ёмкостью, в наружной оболочке на основе ПВХ-пластиката



Преимущества

- Исключается электромагнитное влияние на другие элементы конструкций

- Значения наружного диаметра кабеля, указанные в таблице с артикулами, являются максимальными

Области применения

- Разводка измерительных приборов, распределительных электрошкафов, узлов электрооборудования, передающего и принимающего оборудования
- Высокий уровень электромагнитного излучения

Стандарты / Сертификаты соответствия

- На основе стандарта VDE 08 12
- Соответствует требованиям ТР о ПБ №123-ФЗ, ГОСТ 31565-2012 ПРГО 1

Конструкция

- Жилы из лужёных медных проволок
- Изоляция жил: полиэтилен
- Экран в виде обмотки из луженых медных проволок
- Наружная оболочка: на основе ПВХ-пластиката, прозрачная

Характеристики

- Не поддерживают горение в соответствии с IEC 60332-1-2
- Низкая ёмкость, быстрое распространения сигнала

Технические характеристики

Классификация ETIM 5/6
 Обозначение класса ETIM 5.0/6.0: EC000993
 Описание класса ETIM 5.0/6.0: Одножильный провод

Рабочее пиковое напряжение
 350 В (не для силовых цепей)

Испытательное напряжение
 1200 В

Температурный диапазон
 Ограниченная подвижность: от -5 до +70 °C
 Неподвижное применение: -30 °C до +80 °C

Артикул	Сечение жилы, мм ²	Наружный диаметр, мм	Вес меди кг/км	Вес, кг/км
Li2YCY				
4550115	0.14	2.4	7	10
4550116	0.25	2.6	9	15
4550117	0.5	3.2	15	19.5
4550118	0.75	3.4	18	28
4550119	1	3.8	25	30

Для силовых цепей





NYM-J

Стандартные кабели для прокладки под штукатуркой, в кирпичных стенах, бетоне



Информация

Области применения

- Для прокладки на/под штукатуркой
- Для прокладки в кирпичных стенах, бетоне, за исключением прямой прокладки в прессуемый, вибрируемый или набивной бетон
- Для применения в помещениях с сухой, влажной и мокрой средой
- Для применения вне помещений, при условии защиты от прямого попадания солнечных лучей

Характеристики

- Не поддерживают горение в соответствии с IEC 60332-1-2

Стандарты / Сертификаты соответствия

- VDE 0250 ч. 204
- Соответствует требованиям TR TC 004/2011
- Соответствует требованиям TR о ПБ №123-ФЗ, ГОСТ 31565-2012 ПРГО 1

Конструкция

- Жилы из медных проволок
- Изоляция жил: на основе ПВХ
- Заполнение по скрученным изолированным жилам
- Наружная оболочка на основе ПВХ

Технические характеристики

Классификация ETIM 5/6
 Обозначение класса ETIM 5.0/6.0: EC000043
 Описание класса ETIM 5.0/6.0: кабели монтажные

Маркировка жил
 До 5 жил: по VDE 0293-308 (табл. T9 в приложении)
 От 6 жил: черные с белой цифровой маркировкой

Конструкция жилы
 Однопроволочные или многопроволочные жилы
 $\geq 16 \text{ мм}^2$: многопроволочный

Минимальный радиус изгиба
 Неподвижное применение: $4 \times D$

Номинальное напряжение
 U_0/U : 300/500 В

Испытательное напряжение
 2000 В

Жила заземления
 J = с ж/з жилой заземления
 O = без жилы заземления

Температурный диапазон
 При монтаже: от +5 до +60 °C
 Неподвижное применение: от -40 до +70 °C

Артикул	Количество жил и сеч. в мм ²	Наружный диаметр, мм	Вес меди кг/км	Вес, кг/км
NYM-J				
1600008	1 G 2,5	6.0	24	60
1600009	1 G 4	6.7	38	85
1600010	1 G 6	7.2	58	105
1600011	1 G 10	8.6	96	160
1600012	1 G 16	9.6	154	220
16000003	3 G 1,5	8.4	43	120
16000013	4 G 1,5	9.2	58	150
16000023	5 G 1,5	9.9	72	175
16000003	7 G 1,5	11.6	101	235
16000213	3 G 2,5	9.6	72	170
16000053	4 G 2,5	10.6	96	210
16000063	5 G 2,5	11.5	120	290
1600071	7 G 2,5	13.7	168	380
16010223	3 G 4	11.3	115	250
16000313	4 G 4	12.7	154	315
16000513	5 G 4	14.0	192	370
16010233	3 G 6	12.8	173	335
16000323	4 G 6	13.8	230	410
16000523	5 G 6	15.5	288	500
16000333	4 G 10	18.0	384	680
16000533	5 G 10	19.5	480	810
16000543	5 G 16	23.0	768	1200
16000353	4 G 25	26.0	960	1500
16000553	5 G 25	28.0	1200	1800

Аналогичная продукция

- NYY-J, NYY-O см. страницу 232
- (N)HXMN см. страницу 231

Аксессуары

- KNIPEX кабельные кусачки см. страницу 980
- STAR STRIP Инструмент для удаления оболочки см. страницу 985



(N)НХМН

Безгалогеновые; для монтажа на штукатурке, кирпичной кладке, в невибрируемом бетоне; для защиты людей и материальных ценностей

Информация



Области применения

- Для прокладки на/под штукатуркой
- Для прокладки в кирпичных стенах, бетоне, за исключением прямой прокладки в прессуемый, вибрируемый или набивной бетон
- Для применения в помещениях с сухой, влажной и мокрой средой
- В зданиях или промышленных объектах с большой концентрацией людей и ценностей

Характеристики

- Благодаря безгалогеновым материалам резко снижается образование токсичных материалов в случае пожара
- Предотвращаются большие повреждения зданий и оборудования, вызванные последствием пожара
- Не поддерживают горение в соответствии с IEC 60332-1-2
- Кабели не распространяют горение по IEC 60332-3-24

Стандарты / Сертификаты соответствия

- На основе стандарта VDE 0250, часть 214
- Соответствует требованиям TR TC 004/2011
- Соответствует требованиям TR о ПБ №123-ФЗ, ГОСТ 31565-2012 ПРГП 3 нг(С).

Конструкция

- Жилы из медных проволок
- Изоляция жил: полиэтилен
- Заполнение по скрученным изолированным жилам
- Наружная оболочка из безгалогеновой полимерной смеси

Технические характеристики

- Классификация ETIM 5/6**
Обозначение класса ETIM 5.0/6.0: EC000043
Описание класса ETIM 5.0/6.0: кабели монтажные
- Маркировка жил**
До 5 жил: по VDE 0293-308 (табл. Т9 в приложении)
От 6 жил: черные с белой цифровой маркировкой
- Конструкция жилы**
Однопроволочные или многопроволочные жилы
- Минимальный радиус изгиба**
Неподвижное применение: 4 x D
- Номинальное напряжение**
U₀/U: 300/500 В
- Испытательное напряжение**
2000 В
- Жила заземления**
G = с ж/з жилой заземления
X = без жилы заземления
- Температурный диапазон**
Макс. температура на жиле: +70°C

Артикул	Количество жил и сеч. в мм ²	Наружный диаметр, мм	Вес меди кг/км	Вес, кг/км
(N)НХМН				
16020003	3 G 1.5	8.5	43	120
16020013	4 G 1.5	9.3	58	145
16020023	5 G 1.5	10.0	72	170
1602003	7 G 1.5	10.8	101	210
16020103	3 G 2.5	9.4	72	160
16020123	5 G 2.5	11.0	120	230

Аналогичная продукция

- NYM-J см. страницу 230

Аксессуары

- STAR STRIP Инструмент для удаления оболочки см. страницу 985



NYU-J, NYU-O

Силовые кабели для неподвижного применения с ПВХ-изоляцией и оболочкой для многостороннего применения

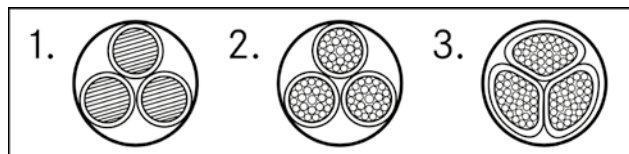

Информация

- 0,6/1,0 кВ альтернатива монтажному ПВХ кабелю NYM

Области применения

- Кабели силовые и кабели управления для неподвижного применения, для следующих областей применения:
- Для прокладки внутри/вне помещений
- Для прокладки в землю без дополнительной защиты согласно стандартов HD 603/ VDE 0276-603 - ч. 3-G (пункт 4): мин. глубина обычной прокладки 0,6 м, под автомобильными дорогами мин. 0,8 м
- В бетоне при температуре ниже максимальной температуры эксплуатации кабеля +70°C по HD 603/ VDE 0276-603 - часть 3-G (п. 4)

Характеристики

- Не поддерживают горение в соответствии с IEC 60332-1-2
- Токовая нагрузка по HD 603/VDE 0276-603, ч. 3-G, таблица 14 (при прокладке в земле при температуре +20°C согласно HD 603/VDE 0276-603, ч. 3-G, пункт 5) для прокладки в земле, и таблица 15 (прокладка на воздухе при температуре +30°C согласно HD 603/VDE 0276-603, ч. 3-G, пункт 5) при использовании на открытом воздухе. В любом случае с учётом корректировок допустимых токовых нагрузок согласно VDE 0298-4, а также VDE 0298-4 (см. приложение к каталогу T12) для монтажа в и около зданий

Стандарты / Сертификаты соответствия

- HD 603/VDE 0276-603 (для 1-5 жил)
- HD 627/VDE 0276-627 (от 7 жил)
- Соответствует требованиям TR TC 004/2011
- Соответствует требованиям TR о ПБ №123-ФЗ, ГОСТ 31565-2012 ПРГО 1

Конструкция

- Жилы из медных проволок
- Сокращения «ge», «gm», «se», «sm»: g = жила круглая; s = жила секторная; e = однопроволочная жила; m = многопроволочная жила;
- Изоляция жил: на основе ПВХ
- Заполнение по скрученным изолированным жилам
- Наружная оболочка на основе ПВХ

Технические характеристики



Классификация ETIM 5/6
Обозначение класса ETIM 5.0/6.0: EC000057
Описание класса ETIM 5.0/6.0: Силовой кабель



Маркировка жил
До 5 жил: по VDE 0293-308 (табл. T9 в приложении)
От 6 жил: черные с белой цифровой маркировкой



Конструкция жилы
Однопроволочные или многопроволочные жилы



Минимальный радиус изгиба
Одножильные: 15 x D
Многожильные: 12 x D



Номинальное напряжение
U₀/U: 0,6/1,0 кВ



Испытательное напряжение
4000 В



Жила заземления
J = с ж/з жилой заземления
O = без жилы заземления



Температурный диапазон
При монтаже: от -5 до +50°C
Неподвижное применение: от -40 до +70°C

Артикул	Количество жил и сеч. в мм ²	Наружный диаметр, мм	Вес меди кг/км	Вес, кг/км
NYU-J				
1550030	1 x 25rm	13.0	240	380
1550038	1 x 35rm	14.0	336	447
1550032	1 x 50rm	15.0	480	650
1550033	1 x 70rm	17.0	672	864
1550035	1 x 120rm	21.0	1152	1400
1550037	1 x 185rm	25.0	1776	2080
15500013	3 x 1,5re	12.0	43	223
15500023	4 x 1,5re	13.0	58	256
15500033	5 x 1,5re	14.0	72	293
1550004	7 x 1,5re	15.0	101	360
1550005	10 x 1,5re	18.0	144	520
1550006	12 x 1,5re	19.0	173	560
1550084	14 x 1,5re	20.0	202	620
1550007	16 x 1,5re	21.0	230	680
1550008	19 x 1,5re	22.0	274	760
1550009	24 x 1,5re	24.0	346	900
1550086	30 x 1,5re	26.0	432	1100
15500103	3 x 2,5re	13.0	72	272
15500113	4 x 2,5re	14.0	96	316
15500123	5 x 2,5re	15.0	120	323
1550013	7 x 2,5re	16.0	168	450
1550090	10 x 2,5re	20.0	240	630

Артикул	Количество жил и сеч. в мм ²	Наружный диаметр, мм	Вес меди кг/км	Вес, кг/км
1550091	12 x 2,5re	20.0	288	680
1550092	14 x 2,5re	21.0	336	790
1550094	19 x 2,5re	23.0	456	990
1550096	24 x 2,5re	26.0	576	1300
1550097	30 x 2,5re	28.0	720	1400
15500583	3 x 4re	15.0	115	373
15500203	4 x 4re	16.0	154	439
15500263	5 x 4re	17.0	192	510
15500593	3 x 6re	16.0	173	466
15500213	4 x 6re	17.0	230	547
15500273	5 x 6re	19.0	288	640
15500603	3 x 10re	18.0	288	629
15500223	4 x 10re	19.0	384	743
15500823	5 x 10re	21.0	480	899
15500613	3 x 16re	20.0	461	850
15500233	4 x 16re	22.0	614	1039
15500833	5 x 16re	23.0	768	1240
15500713	3 x 25rm/16re	25.0	874	1595
15500243	4 x 25rm	27.0	960	1620
15500153	3 x 35sm/16re	27.0	1162	1718
15500753	4 x 35sm	27.0	1344	1916
15500163	3 x 50sm/25rm	31.0	1680	2383
15500253	4 x 50sm	31.0	1920	2639
15500173	3 x 70sm/35sm	33.0	2352	3196
15500763	4 x 70sm	35.0	2688	3576
15500183	3 x 95sm/50sm	38.0	3216	4271
15500773	4 x 95sm	40.0	3648	4746
15500723	3 x 120sm/70sm	41.0	4128	5281
15500783	4 x 120sm	43.0	4608	5813
15500733	3 x 150sm/70sm	46.0	4992	6408
15500793	4 x 150sm	48.0	5760	7263
15500743	3 x 185sm/95sm	50.0	6240	7909
15500803	4 x 185sm	53.0	7104	8905
15500193	3 x 240sm/120sm	57.0	8064	10162
15500813	4 x 240sm	60.0	9216	11430
NYU-O				
1550205	1 x 10re	10.0	96	176
1550206	1 x 16re	11.0	154	239
1550207	1 x 25rm	13.0	240	380
1550208	1 x 35rm	14.0	336	447
1550209	1 x 50rm	15.0	480	650
1550210	1 x 70rm	17.0	672	864
1550211	1 x 95rm	19.0	912	1132
1550212	1 x 120rm	21.0	1152	1405
1550213	1 x 150rm	22.0	1440	1710
1550214	1 x 185rm	25.0	1776	2080
1550215	1 x 240rm	27.0	2304	2669
1550216	1 x 300rm	30.0	2880	3305
1550218	1 x 500rm	39.0	4800	5400
15502003	2 x 1,5re	11.0	29	210
15502193	2 x 2,5re	12.0	48	250
15502203	2 x 4re	14.0	77	360
15502213	2 x 6re	15.0	115	400
15502223	2 x 10re	17.0	192	500
15502533	4 x 16re	22.0	614	1039
15502543	4 x 25rm	27.0	960	1620
15502563	4 x 50sm	31.0	1920	2639
15502573	4 x 70sm	35.0	2688	3576
15502583	4 x 95sm	40.0	3648	4746

Аналогичная продукция

- NYCY см. страницу 237
- NYCWY см. страницу 238
- NAYY-J, NAYY-O см. страницу 239

Аксессуары

- KNIPEX кабельные кусачки см. страницу 980
- KNIPEX ножницы с храповым механизмом см. страницу 980
- V 1311-A Опрессовочный инструмент, гидравлический см. страницу 1014
- STAR STRIP Инструмент для удаления оболочки см. страницу 985
- PVL 1300 опрессовочный инструмент, работает от аккумулятора см. страницу 1015



N2XH

Безгалогеновые силовые кабели на номинальное напряжение 0,6/1 кВ для неподвижного применения



Информация

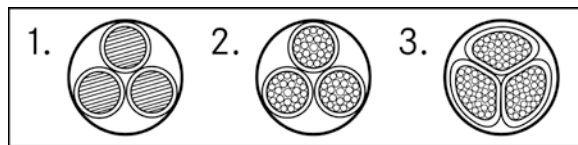

Области применения

- Для прокладки на/под штукатуркой
- Для неподвижного применения в помещении, в воздухе или в бетоне
- В зданиях или промышленных объектах с большой концентрацией людей и ценностей
- Не предназначен для прокладки в землю или под водой
- Применения вне помещений возможно только при обеспечении защиты от попадания прямых солнечных лучей или других внешних воздействий

Характеристики

- Не поддерживают горение в соответствии с IEC 60332-1-2
- Кабели не распространяют горение по IEC 60332-3-24
- Без галогенов в соответствии с IEC 60754-1 (количество галогеносодержащих кислот) Коррозионная активность дымовых газов в соответствии с IEC 60754-2 (Степень кислотности)
- Незначительная плотность дымовых газов в соответствии с IEC 61034-2

Стандарты / Сертификаты соответствия

- HD 604/VDE 0276-604
- Соответствует требованиям TR TC 004/2011
- Соответствует требованиям TR о ПБ №123-ФЗ, ГОСТ 31565-2012 ПРГП 3 нг(С).

Конструкция

- Жилы из медных проволок
- Сокращения «ге», «гт», «се», «см»:
 - г = жила круглая;
 - с = жила секторная;
 - е = однопроволочная жила;
 - т = многопроволочная жила;
- Изоляция жил: Сшитый полиэтилен (XLPE)
- Заполнение по скрученным изолированным жилам
- Наружная оболочка: безгалогеновый термопластичный полиолефиновый материал

Технические характеристики

- Классификация ETIM 5/6**
Обозначение класса ETIM 5.0/6.0: EC000057
Описание класса ETIM 5.0/6.0: Силовой кабель
- Маркировка жил**
До 5 жил: по VDE 0293-308 (табл. T9 в приложении)
От 6 жил: черные с белой цифровой маркировкой
- Конструкция жилы**
Однопроволочные или многопроволочные жилы
- Минимальный радиус изгиба**
Одножильные: 15 x D
Многожильные: 12 x D
- Номинальное напряжение**
U₀/U: 0.6/1.0 кВ
- Испытательное напряжение**
4000 В
- Жила заземления**
J = с ж/з жилой заземления
O = без жилы заземления
- Температурный диапазон**
При монтаже: -5°С до +90°С
Неподвижное применение: -40°С до +90°С

Артикул	Количество жил и сеч. в мм ²	Наружный диаметр, мм	Вес меди кг/км	Вес, кг/км
N2XH-O				
1550556	1x1,5 RE	5,5	14	53
1550557	1x2,5 RE	5,8	24	58
3017600	1x4 RE	6,2	38	69
30017645	1x6 RE	6,5	58	90
30017646	1x10 RE	7,3	96	131
1550561	1x16 RE	8,6	154	197
30017648	1x25 RM	10,2	240	293
30017649	1x35 RM	11,3	336	389
30017650	1x50 RM	12,7	480	517
30017651	1x70 RM	14,6	672	717
30017652	1x95 RM	16,3	912	972
30017653	1x120 RM	18,3	1152	1215
3017601	1x150 RM	20,0	1440	1494
3017602	1x185 RM	22,6	1776	1855
3017603	1x240 RM	25,2	2304	2387
1112935	1x300 RM	27,9	2880	2971
30017654	2x1,5 RE	12,0	29	185
30017655	2x2,5 RE	13,0	48	220
30017656	2x4 RE	14,0	77	275
30017657	2x6 RE	15,0	115	335
30017658	2x10 RE	16,0	192	450
1550578	2x16 RE	18,0	307	625
3017605	2x25 RM	21,0	480	950
35002466	3x1,5 RE	8,9	43	125
1550581	3x2,5 RE	9,8	72	163

Артикул	Количество жил и сеч. в мм ²	Наружный диаметр, мм	Вес меди кг/км	Вес, кг/км
N2XH-J				
1112940	1x25 RM	10,2	240	293
1112941	1x35 RM	11,3	336	389
1112942	1x50 RM	12,7	480	517
1112943	1x70 RM	14,6	672	717
1112944	1x95 RM	16,3	912	972
1112945	1x120 RM	18,3	1152	1215
1112946	1x150 RM	20,0	1440	1494
1112947	1x185 RM	22,6	1776	1855
1112948	1x240 RM	25,2	2304	2387
1112949	1x300 RM	27,9	2880	2971
30017659	3x1,5 RE	8,9	43	125
30017660	3x2,5 RE	9,8	72	163
30017661	3x4 RE	10,8	115	219
30017662	3x6 RE	11,8	173	289
30017663	3x10 RE	13,6	288	431
1550601	3x16 RE	16,7	461	638
30017665	3x25 RM	20,2	720	1015
1550603	3x35 SM	22,3	1080	1231
1550604	3x50 SM	25,5	1440	1652
1550605	3x70 SM	30,0	2016	2455
1550606	3x95 SM	32,0	2736	3260
1550607	3x120 SM	35,0	3456	4000
1550608	3x150 SM	39,0	4320	5100
1550609	3x185 SM	44,0	5328	6160
1550610	3x240 SM	49,0	6912	8000
30017671	4x1,5 RE	9,7	58	147
30017672	4x2,5 RE	10,6	96	195
30017673	4x4 RE	11,7	154	266
30017674	4x6 RE	12,9	230	355
30017675	4x10 RE	15,2	384	547
1550616	4x16 RE	18,3	614	839
30017677	4x25 RM	22,6	960	1294
1550618	4x35 SM	25,8	1344	1605
1550619	4x50 SM	29,4	1920	2154
1550620	4x70 SM	34,4	2688	3047
1550621	4x95 SM	38,6	3648	4102
1550622	4x120 SM	42,4	4608	5062
1550623	4x150 SM	47,2	5760	6256
1550624	4x185 SM	52,0	7104	7751
1550625	4x240 SM	58,6	9216	10047
30017683	5x1,5 RE	10,5	72	174
30017684	5x2,5 RE	11,5	120	233
30017685	5x4 RE	12,7	192	319
30017686	5x6 RE	14,2	288	437
30017687	5x10 RE	17,0	480	682
1550631	5x16 RE	20,2	768	1036
30017689	5x25 RM	24,9	1200	1584
1550633	5x35 RM	28,4	1680	2155
30017690	7x1,5 RE	11,3	101	214
30017691	7x2,5 RE	12,4	168	291
30017692	7x4 RE	17,0	269	540
3017612	10x1,5 RE	14,0	144	299
3017613	10x2,5 RE	15,8	240	419
30017693	12x1,5 RE	14,7	173	342
30017694	12x2,5 RE	16,4	288	480
3017614	12x4 RE	21,0	461	805
3017615	14x1,5 RE	17,0	202	480
3017616	14x2,5 RE	19,0	336	635
3017617	19x1,5 RE	18,0	274	600
3017618	19x2,5 RE	21,0	456	810
3017619	24x1,5 RE	20,2	346	625
3017620	24x2,5 RE	24,0	576	990
3017621	30x1,5 RE	21,3	432	738
3017622	30x2,5 RE	23,7	720	1045
1550649	3x50/25 SM	28,5	1680	2100
1550650	3x70/35 SM	31,4	2352	2800
1550651	3x95/50 SM	34,9	3216	3750
1550652	3x120/70 SM	38,0	4128	4750
1550653	3x150/70 SM	43,3	4992	5750
1550654	3x185/95 SM	47,2	6240	7200
1550655	3x240/120 SM	53,4	8064	9300

Аналогичная продукция

- NYY-J, NYY-O см. страницу 232

Аксессуары

- KNIPEX кабельные кусачки см. страницу 980
- KNIPEX ножницы с храповым механизмом см. страницу 980
- V 1311-A Опрессовочный инструмент, гидравлический см. страницу 1014
- PVL 1300 опрессовочный инструмент, работает от аккумулятора см. страницу 1015



N2XCH

Безгалогеновые силовые кабели с концентрической медной жилой

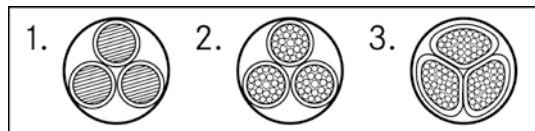

Преимущества

- Концентрическая медная жила используется как жила заземления PE

Области применения

- Для прокладки на/под штукатуркой
- Для неподвижного применения в помещении, в воздухе или в бетоне
- В зданиях или промышленных объектах с большой концентрацией людей и ценностей
- Не предназначен для прокладки в землю или под водой
- Применение вне помещений возможно только при обеспечении защиты от попадания прямых солнечных лучей или других внешних воздействий

Характеристики

- Не поддерживают горение в соответствии с IEC 60332-1-2
- Кабели не распространяют горение по IEC 60332-3-24
- Без галогенов в соответствии с IEC 60754-1 (количество галогеносодержащих кислот) Коррозионная активность дымовых газов

в соответствии с IEC 60754-2 (Степень кислотности)

- Незначительная плотность дымовых газов в соответствии с IEC 61034-2

Стандарты / Сертификаты соответствия

- HD 604/VDE 0276-604
- Соответствует требованиям TP TC 004/2011
- Соответствует требованиям TP о ПБ №123-ФЗ, ГОСТ 31565-2012 ПРПП 3 нг(С).

Конструкция

- Жилы из медных проволок
- Сокращения «ге», «gm», «sem», «sm»: r = жила круглая; s = жила секторная; e = однопроволочная жила; m = многопроволочная жила;
- Изоляция жил: Сшитый полиэтилен (XLPE)
- Заполнение по скрученным изолированным жилам
- Концентрическая жила из лужёных медных проволок
- Наружная оболочка: безгалогеновый термопластичный полиолефиновый материал

Информация

Технические характеристики

Классификация ETIM 5/6
 Обозначение класса ETIM 5.0/6.0: EC000057
 Описание класса ETIM 5.0/6.0: Силовой кабель

Маркировка жил
 До 5 жил: по VDE 0293-308 (табл. T9 в приложении)
 От 6 жил: черные с белой цифровой маркировкой

Конструкция жилы
 Однопроволочные или многопроволочные жилы

Минимальный радиус изгиба
 Одножильные: 15 x D
 Многожильные: 12 x D

Номинальное напряжение
 U_0/U : 0,6/1,0 кВ

Испытательное напряжение
 4000 В

Температурный диапазон
 При монтаже: -5°C до +90°C
 Неподвижное применение: -40°C до +90°C

Артикул	Количество жил и сеч. в мм ²	Наружный диаметр, мм	Вес меди кг/км	Вес, кг/км
N2XCH				
30017695	2x1,5 RE/1,5	11,1	53	172
30017696	2x2,5 RE/2,5	11,9	80	213
30017697	2x4 RE/4	14,0	122	322
30017698	2x6 RE/6	15,0	183	410
30017699	2x10 RE/10	17,0	311	550
1550661	2x16 RE/16	19,0	490	790
30017701	3x1,5 RE/1,5	11,5	67	190
30017702	3x2,5 RE/2,5	12,3	103	239
30017703	3x4 RE/4	13,5	160	314
30017704	3x6 RE/6	14,9	242	410
30017705	3x10 RE/10	16,8	406	600
1550667	3x16 RE/16	19,9	643	896
30017707	3x25 RM/16	25,3	1001	1360
30017708	3x35 RM/16	29,2	1400	1795
1550670	3x50 SM/25	32,0	2003	2460
1550671	3x70 SM/35	36,0	2794	3080
1550672	3x95 SM/50	39,0	3296	4310
1550673	3x120 SM/70	42,0	4785	5233
1550674	3x150 SM/70	48,0	5100	5788
1550675	3x185 SM/95	49,5	6381	7150
1550676	3x240 SM/120	54,0	8240	9273
30017716	4x1,5 RE/1,5	12,2	80	217
30017717	4x2,5 RE/2,5	13,2	129	275
30017718	4x4 RE/4	14,5	202	365
30017719	4x6 RE/6	15,9	296	479

Артикул	Количество жил и сеч. в мм ²	Наружный диаметр, мм	Вес меди кг/км	Вес, кг/км
30017720	4x10 RE/10	18,0	504	709
1550682	4x16 RE/16	21,5	796	1068
30017722	4x25 RM/16	25,6	1142	1526
30017723	4x35 RM/16	26,9	1526	1814
1550685	4x50 SM/25	29,6	2203	2405
1550686	4x70 SM/35	34,0	3082	3378
1550687	4x95 SM/50	38,5	4208	4568
1550688	4x120 SM/70	44,7	5388	5773
1550689	4x150 SM/70	46,6	6540	6921
1550690	4x185 SM/95	53,8	8195	8866
1550691	4x240 SM/120	57,6	10546	11167
30017730	7x1,5 RE/2,5	15,0	133	360
30017731	7x2,5 RE/2,5	16,0	200	378
30017733	7x4 RE/4	18,0	315	599
30017734	7x6 RE/6	19,0	470	850
1550696	10x1,5 RE/2,5	17,2	177	420
1550697	10x2,5 RE/4	18,9	287	550
30017735	12x1,5 RE/2,5	18,0	205	437
30017736	12x2,5 RE/4	19,5	334	589
30017737	12x4 RE/6	23,0	528	920
1550701	16x1,5 RE/4	20,0	275	686
1550702	16x2,5 RE/6	20,9	450	805
30017738	24x1,5 RE/6	22,7	413	764
30017739	24x2,5 RE/10	26,0	695	1189
30017740	30x1,5 RE/6	23,9	499	880
3017741	30x2,5 RE/10	26,6	840	1238

Аналогичная продукция

- NYCY см. страницу 237
- NYCWY см. страницу 238

Аксессуары

- KNIPEX кабельные кусачки см. страницу 980
- KNIPEX ножницы с храповым механизмом см. страницу 980
- V 1311-A Опрессовочный инструмент, гидравлический см. страницу 1014
- PVL 1300 опрессовочный инструмент, работает от аккумулятора см. страницу 1015



NYCY

Кабели силовые для прокладки в земле, с изоляцией и в оболочке из ПВХ, с концентрической внешней медной жилой и медной лентой

Информация

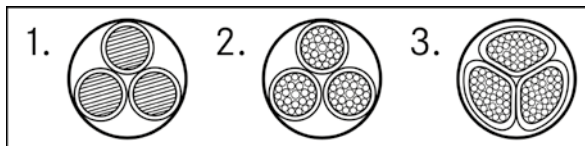

Преимущества

- Концентрическая медная жила используется как жила заземления PE

Области применения

- Кабели силовые и кабели управления для неподвижного применения, для следующих областей применения:
- Для прокладки внутри/вне помещений
- Для прокладки в землю без дополнительной защиты согласно стандартов HD 603/VDE 0276-603 - ч. 3-G (пункт 4): мин. глубина обычной прокладки 0,6 м, под автомобильными дорогами мин. 0,8 м
- В бетоне при температуре ниже максимальной температуры эксплуатации кабеля +70°C по HD 603/VDE 0276-603 - часть 3-G (п. 4)

Характеристики

- Не поддерживают горение в соответствии с IEC 60332-1-2
- Токовая нагрузка по HD 603/VDE 0276-603, ч. 3-G, таблица 14 (при прокладке в земле при температуре +20°C согласно HD 603/VDE 0276-603, ч. 3-G, пункт 5) для прокладки в земле, и таблица 15 (прокладка на воздухе при температуре +30°C согласно HD 603/VDE 0276-603, ч. 3-G, пункт 5) при использовании на открытом воздухе. В любом случае с учётом корректировок допустимых токовых нагрузок согласно VDE 0298-4, а также VDE 0298-4 (см. приложение к каталогу T12) для монтажа в и около зданий

Стандарты / Сертификаты соответствия

- По HD 603/VDE 0276-603 для NYCY с 3 или 4 жилами плюс соответствующим дополнительным концентрическим защитным проводом
- По HD 627/VDE 0276 - 627 для NYCY от 7 жил плюс дополнительный концентрический защитный провод
- Соответствует требованиям TR TC 004/2011
- Соответствует требованиям TR о ПБ №123-ФЗ,ГОСТ 3 1565-2012 ПРГО 1

Конструкция

- Жилы из медных проволок
- Сокращения «ге», «гт», «се», «см» :г = жила круглая; s = жила секторная; e = однопроволочная жила; m = многопроволочная жила;
- Изоляция жил: на основе ПВХ
- Заполнение по скрученным изолированным жилам
- Концентрическая внешняя жила волнообразной формы из медных проволок, обвитая медной лентой с оптимальной индуктивностью
- Наружная оболочка на основе ПВХ

Технические характеристики

- Классификация ETIM 5/6**
Обозначение класса ETIM 5.0/6.0: EC000057
Описание класса ETIM 5.0/6.0: Силовой кабель
- Маркировка жил**
До 5 жил: по VDE 0293-308 (табл. T9 в приложении)
От 6 жил: черные с белой цифровой маркировкой
- Конструкция жилы**
Однопроволочные или многопроволочные жилы
- Минимальный радиус изгиба**
Неподвижное применение: 12 x D
- Номинальное напряжение**
U₀/U: 0.6/1.0 кВ
- Испытательное напряжение**
4000 В
- Температурный диапазон**
При монтаже: от -5 до +50°C
Неподвижное применение: от -40 до +70°C

Артикул	Количество жил и сеч. в мм ²	Наружный диаметр, мм	Вес меди кг/км	Вес, кг/км
NYCY				
15503003	2 x 1,5re/1,5	14.0	52	245
15503103	3 x 1,5re/1,5	14.0	66	280
15503203	4 x 1,5re/1,5	15.0	81	302
1550330	7 x 1,5re/2,5	17.0	133	450
1550332	12 x 1,5re/2,5	20.0	205	580
1550337	24 x 1,5re/6	26.0	413	1100
15503113	3 x 2,5re/2,5	15.0	104	316
15503213	4 x 2,5re/2,5	16.0	128	360
1550350	7 x 2,5re/2,5	18.0	200	530
1550355	16 x 2,5re/6	23.0	451	950
15503223	4 x 4re/4	18.0	200	485
15503233	4 x 6re/6	19.0	297	616

Аналогичная продукция

- NYJ, NY-O см. страницу 232



NYCWY

Кабели силовые для прокладки в земле, с изоляцией и в оболочке из ПВХ, с концентрической внешней медной жилой волнообразной формы и с медной лентой



Информация

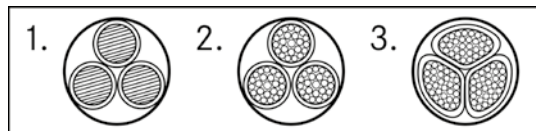

Преимущества

- Концентрическая медная жила используется как жила заземления PE
- Простой монтаж благодаря волнообразной форме концентрической медной жилы

Области применения

- Кабели силовые и кабели управления для неподвижного применения, для следующих областей применения:
- Для прокладки внутри/вне помещений
- Для прокладки в землю без дополнительной защиты согласно стандартов HD 603/ VDE 0276-603 - ч. 3-G (пункт 4): мин. глубина обычной прокладки 0,6 м, под автомобильными дорогами мин. 0,8 м
- В бетоне при температуре ниже максимальной температуры эксплуатации кабеля +70°C по HD 603/ VDE 0276-603 - часть 3-G (п. 4)

Характеристики

- Не поддерживают горение в соответствии с IEC 60332-1-2
- Токовая нагрузка по HD 603/VDE 0276-603, ч. 3-G, таблица 14 (при прокладке в земле при температуре +20°C согласно HD 603/VDE 0276-603, ч. 3-G, пункт 5) для прокладки в земле, и таблица 15 (прокладка на воздухе при температуре

+30°C согласно HD 603/VDE 0276-603, ч 3-G, пункт 5) при использовании на открытом воздухе. В любом случае с учётом корректировок допустимых токовых нагрузок согласно VDE 0298-4, а также VDE 0298-4 (см. приложение к каталогу T12) для монтажа в и около зданий

Стандарты / Сертификаты соответствия

- По HD 603/VDE 0276-603 для NYCWY с 3 или 4 жилами плюс соответствующим концентрическим защитным проводом
- Соответствует требованиям TR TC 004/2011
- Соответствует требованиям TR о ПБ №123-ФЗ,ГОСТ 31565-2012 ПРГО 1

Конструкция

- Жилы из медных проволок
- Сокращения «re», «rm», «se», «sm» : r = жила круглая; s = жила секторная; e = однопроволочная жила; m = многопроволочная жила;
- Изоляция жил: на основе ПВХ
- Заполнение по скрученным изолированным жилам
- Концентрическая внешняя жила волнообразной формы из медных проволок, обвитая медной лентой с оптимальной индуктивностью
- Наружная оболочка на основе ПВХ

Технические характеристики



Классификация ETIM 5/6

Обозначение класса ETIM 5.0/6.0: EC000057
Описание класса ETIM 5.0/6.0: Силовой кабель



Маркировка жил

До 5 жил: по VDE 0293-308 (табл. Т9 в приложении)



Конструкция жилы

Однопроволочные или многопроволочные жилы



Минимальный радиус изгиба

Неподвижное применение: 12 x D



Номинальное напряжение

U₀/U: 0.6/1.0 кВ



Испытательное напряжение

4000 В



Температурный диапазон

При монтаже: от -5 до +50°C
Неподвижное применение: от -40 до +70°C

Артикул	Количество жил и сеч. в мм ²	Наружный диаметр, мм	Вес меди кг/км	Вес, кг/км
NYCWY				
15505003	2 x 10re/10	19.0	312	610
15505263	3 x 10re/10	20.0	408	775
15505403	4 x 10re/10	21.0	504	897
15505273	3 x 16re/16	22.0	643	1066
15505413	4 x 16re/16	24.0	796	1250
15505283	3 x 25rm/25	26.0	1003	1584
15505423	4 x 25rm/16	28.0	1142	1822
15505303	3 x 35sm/35	26.0	1402	1710
15505433	4 x 35sm/16	29.0	1526	2146
15505163	3 x 50sm/50	30.0	2000	2368
15505443	4 x 50sm/25	33.0	2203	3031
15505453	4 x 70sm/35	38.0	3082	4056
15505143	3 x 95sm/50	38.0	3296	4256
15505323	3 x 95sm/95	39.0	3791	4600
15505463	4 x 95sm/50	43.0	4208	5364
15505153	3 x 120sm/70	41.0	4236	5314
15505473	4 x 120sm/70	46.0	5388	6748
15505353	3 x 150sm/70	45.0	5100	6344
15505483	4 x 150sm/70	51.0	6540	8159
15505173	3 x 185sm/95	50.0	6383	8054



NAYY-J, NAYY-O

Кабель для прокладки в земле из ПВХ с алюминиевыми жилами, неподвижная прокладка

Информация

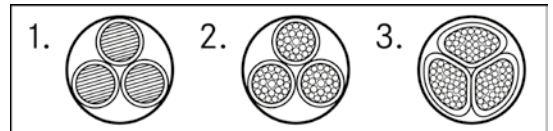

Области применения

- Кабели силовые и кабели управления для неподвижного применения, для следующих областей применения:
- Для прокладки внутри/вне помещений
- Для прокладки в землю без дополнительной защиты согласно стандартам HD 603/ VDE 0276-603 - ч. 3-G (пункт 4): мин. глубина обычной прокладки 0,6 м, под автомобильными дорогами мин. 0,8 м
- В бетоне при температуре ниже максимальной температуры эксплуатации кабеля +70°C по HD 603/ VDE 0276-603 - часть 3-G (п. 4)

Характеристики

- Не поддерживают горение в соответствии с IEC 60332-1-2
- Макс. нагрузка на растяжение для алюминиевой жилы 30 Н/мм² согласно HD 603/VDE 0276-603: часть 1, приложение А.4.12 и часть 3-G, пункт 4

- Токовая нагрузка по HD 603/VDE 0276-603, ч. 3-G, таблица 14 (при прокладке в земле при температуре +20°C согласно HD 603/VDE 0276-603, ч. 3-G, пункт 5) для прокладки в земле, и таблица 15 (прокладка на воздухе при температуре +30°C согласно HD 603/VDE 0276-603, ч. 3-G, пункт 5) при использовании на открытом воздухе. В любом случае с учётом корректировок допустимых токовых нагрузок согласно VDE 0298-4, а также VDE 0298-4 (см. приложение к каталогу T12) для монтажа в и около зданий

Стандарты / Сертификаты соответствия

- HD 603/VDE 0276 ч. 603

Конструкция

- Жилы из алюминия
- Аббревиатура «re», «se»:
 - r = круглая жила;
 - s = секторная жила;
 - e = однопроволочная жила.
- Изоляция жил: на основе ПВХ
- Заполнение по скрученным изолированным жилам
- Наружная оболочка на основе ПВХ

Технические характеристики

- Классификация ETIM 5/6**
 Обозначение класса ETIM 5.0/6.0: EC000057
 Описание класса ETIM 5.0/6.0: Силовой кабель
- Маркировка жил**
 В соответствии с VDE 0293-308 (таблица T9)
- Конструкция жилы**
 Однопроволочные или многопроволочные жилы
- Минимальный радиус изгиба**
 Неподвижное применение: 12 x D
- Номинальное напряжение**
 U_0/U_1 : 0.6/1.0 кВ
- Испытательное напряжение**
 4000 В
- Жила заземления**
 J = с ж/з жилой заземления
 O = без жилы заземления
- Температурный диапазон**
 При монтаже: от -5 до +50°C
 Неподвижное применение: от -30 до +70°C

Артикул	Количество жил и сеч. в мм ²	Наружный диаметр, мм	Вес алюминия, кг/км	Вес, кг/км
NAYY-O				
3036547	1 x 70rm	18.0	203	410
3036548	1 x 95rm	20.0	276	570
3036549	1 x 120rm	21.0	348	620
3036550	1 x 150rm	23.0	435	735
3036551	1 x 185rm	25.0	536	845
3036552	1 x 240rm	28.0	696	1100
1552022	1 x 300rm	30.0	870	1379
NAYY-J				
1552010	4 x 35re	29.0	406	1170
1552011	4 x 50se	30.0	580	1305
1552012	4 x 70se	35.0	812	1730
1552013	4 x 95se	39.0	1102	2205
1552014	4 x 120se	42.0	1392	2655
1552015	4 x 150se	46.0	1740	3150
1552016	4 x 185se	51.0	2146	3925
1552017	4 x 240se	60.0	2784	4880

Аналогичная продукция

- NYY-J, NYY-O см. страницу 232

Аксессуары

- KNIPEX ножницы с храповым механизмом см. страницу 980
- V 1311-A Опрессовочный инструмент, гидравлический см. страницу 1014
- STAR STRIP Инструмент для удаления оболочки см. страницу 985
- PVL 1300 опрессовочный инструмент, работает от аккумулятора см. страницу 1015
- Кабельные наконечники и другие соединители из алюминия или биметаллов поставляются по запросам

ÖLFLEX® CONNECT

системные решения

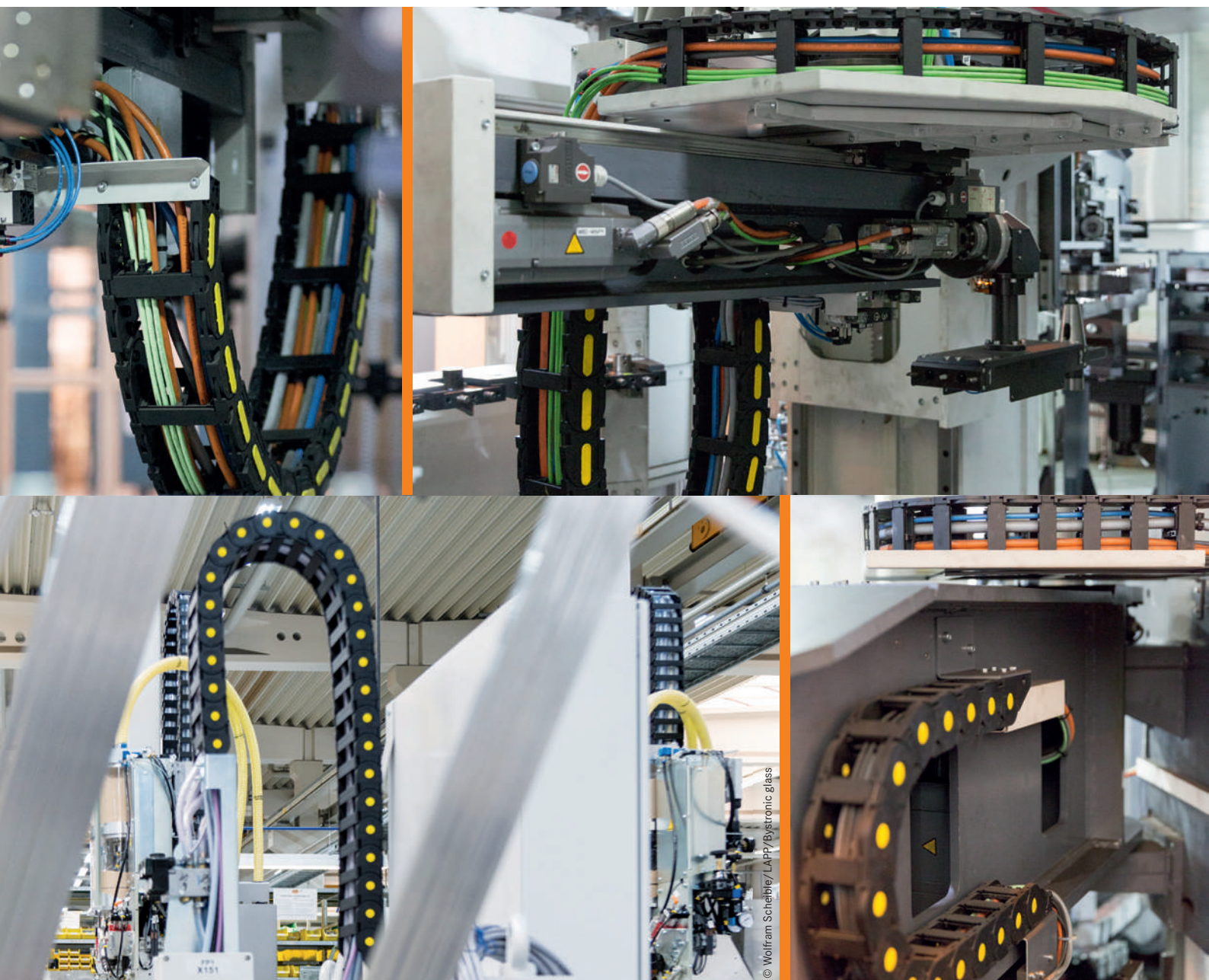



ÖLFLEX® SERVO Basic Line в соответствии с Siemens 6FX5002 (ПВХ)

Информация

- Доступны другие типоразмеры и длины
- Совершенно новый разъем, экранированное подключение
- Наружная оболочка из ПВХ-пластиката

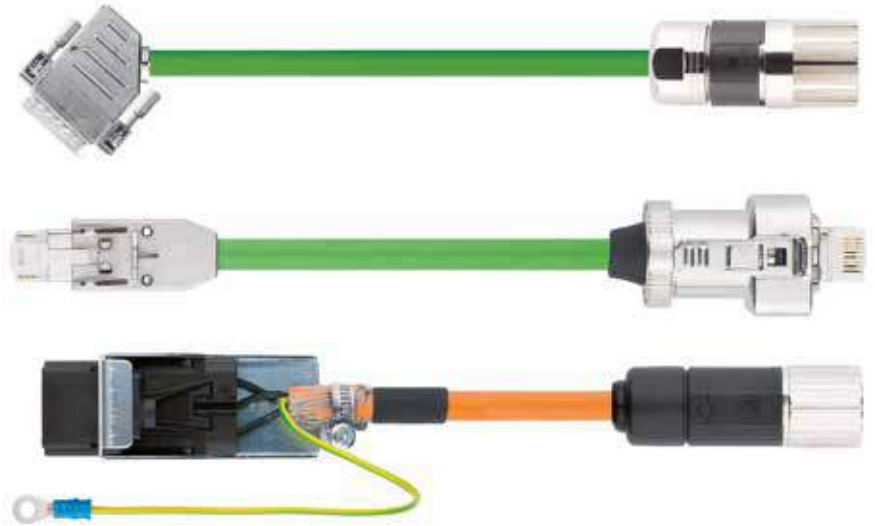

Преимущества

- Доступно во всех странах
- Стандарты качества Lapp

Области применения

- Пищевая промышленность, упаковочное оборудование
- Деревообрабатывающее оборудование

Характеристики

- Сервокабель из ПВХ, экранированный
- Линия Basic для применения в статичных и медленно перемещающихся системах, с прочной наружной оболочкой из ПВХ
- Инновационная концепция соединителя

Стандарты / Сертификаты соответствия

- Конструкция по стандартам SIEMENS® 6FX5002.
- Огнестойкие по IEC 60332-1-2, VW-1, FT1
- Соответствует требованиям ТР о ПБ №123-ФЗ, ГОСТ 31565-2012 ПРГО 1

Конструкция

- Доступен полный перечень всех типоразмеров и длин
- Жилы обратной связи (торможение) имеют сечение 1,5 мм²

Технические характеристики

- Маркировка жил**
Силовые жилы: черные с маркировкой U/L1/C/L+; V/L2; W/L3/D /L-; GN/YE жила заземления
Однопарные версии: черный, белый
Двухпарные версии: черный с белыми цифрами 5; 6; 7; 8
0,34мм² пары: БЕЛ./КОРИЧ./ЗЕЛ./ЖЕЛТ.
- Конструкция жилы**
Класс гибкости 5 по VDE 0295/ IEC 60228
- Минимальный радиус изгиба**
Ограниченная подвижность 15 x D
Неподвижное применение: 6 x D
- Номинальное напряжение**
Силовые жилы и жилы управления: IEC U_c/U: 600/1000 В
UL и CSA: 1000 В
- Испытательное напряжение**
Жила/жила: 4000 В
Жила/экран: 4000 В
- Жила заземления**
G = с ж/з жилой заземления
- Температурный диапазон**
Ограниченная подвижность: -5°C до +70°C (UL: +80°C)
Неподвижное применение: от -30 до +80°C

Артикул	Длина, м	SIEMENS® обозначения	Вес меди кг/км	Другие типоразмеры и длины	Количество
ÖLFLEX® SERVO Basic Line в соответствии с Siemens 6FX5002 (ПВХ)					
5480002690	10.0	2DC10	37.37	Доступны другие длины	1
5480002715	10.0	2DC20	37.37	Доступны другие длины	1
5480002990	10.0	5CN05	88.88	Доступны другие длины	1
5480003015	10.0	5CN11	135.30	Доступны другие длины	1
5480003240	10.0	5CQ28	88.88	Доступны другие длины	1
5480003365	10.0	5CS01	90.20	Доступны другие длины	1
5480003565	10.0	5CS31	135.30	Доступны другие длины	1
5480004290	10.0	5DQ28	168.67	Доступны другие длины	1
5480004415	10.0	5DS01	171.18	Доступны другие длины	1
5480004515	10.0	5DS31	198.85	Доступны другие длины	1

ÖLFLEX®
UNITRONIC®
ETHERLINE®
HITRONIC®
EPIC®
SKINTOP®
SILVYN®
FLEXIMARK®
АКСЕССУАРЫ
ПРИЛОЖЕНИЕ



ÖLFLEX® SERVO Core Line в соответствии с Siemens 6FX5002 (ПВХ)

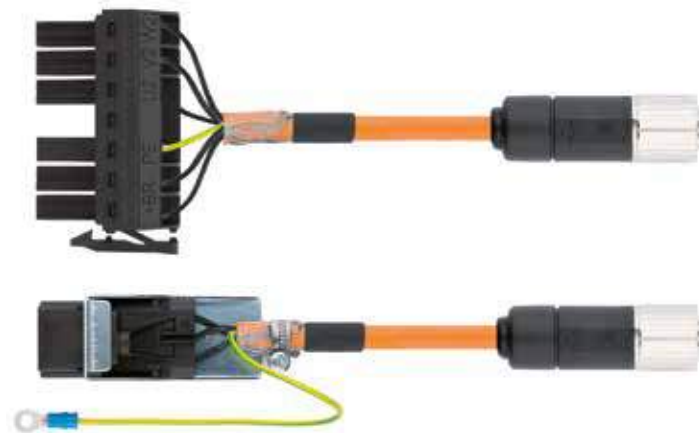

Информация

- Совершенно новый разъём, экранированное подключение
- Поставляются любыми длинами

Преимущества

- Доступно во всех странах
- Стандарты качества Lapp

Области применения

- Пищевая промышленность, упаковочное оборудование
- Деревообрабатывающее оборудование
- Для статических и динамических условий применения
- Для применения в буксируемых кабельных цепях

Характеристики

- Core Line для легкой механической нагрузки в буксируемых кабельных цепях
- Новый сервокабель из ПВХ, экранированный
- Инновационная концепция соединителя

Стандарты / Сертификаты соответствия

- Конструкция в соответствии со стандартом SIEMENS®
- Соответствует требованиям ТР о ПБ №123-ФЗ, ГОСТ 31565-2012 ПРГО 1

Конструкция

- Жилы обратной связи (торможение) имеют сечение 1.5мм²

Технические характеристики



Маркировка жил

Силовые жилы: цветовая с белой маркировкой
 Коричневая с белой маркировкой: V / L2
 Черная с белой маркировкой: U/L1/C/L +
 Серая с белой маркировкой: W/L3/D/Желто-зеленая жила заземления: WS; SW



Конструкция жилы

из тонких медных проволок кл. гибкости 5 по VDE 0295/ IEC 60228



Минимальный радиус изгиба

В буксируемых кабельных цепях: 7,5 x D
 Неподвижное применение 4 x D



Номинальное напряжение

Силовые жилы и жилы управления: IEC U₀/U: 600/1000 V
 UL и CSA: 1000 V



Испытательное напряжение

Жила/жила: 4000 V
 Жила/экран: 4000 V



Жила заземления

G = с ж/з жилой заземления



Переменные циклы изгиба

5 млн. циклов



Температурный диапазон

В буксируемых кабельных цепях: -5°C до +70°C (UL: +80°C)
 Неподвижное применение: -40°C до +80°C

Артикул	Длина, м	SIEMENS® обозначения	Вес меди кг/км	Другие типоразмеры и длины	Количество
ÖLFLEX® SERVO Core Line в соответствии с Siemens 6FX5002 (ПВХ)					
5480007020	10.0	5CA05	81.81	Доступны другие длины	1
5480007090	10.0	5CA15	121.20	Доступны другие длины	1
5480007510	10.0	5CN01	83.03	Доступны другие длины	1
5480007650	10.0	5CN11	123	Доступны другие длины	1
5480007720	10.0	5CN21	83.03	Доступны другие длины	1
5480007790	10.0	5CN31	123	Доступны другие длины	1
5480008210	10.0	5CQ15	121.20	Доступны другие длины	1
5480008630	10.0	5CS01	83.03	Доступны другие длины	1



ÖLFLEX® SERVO Core Line в соответствии с Siemens 6FX8002 (полиуретан)

Информация

- Совершенно новый разъём, экранированное подключение
- Поставляются любыми длинами

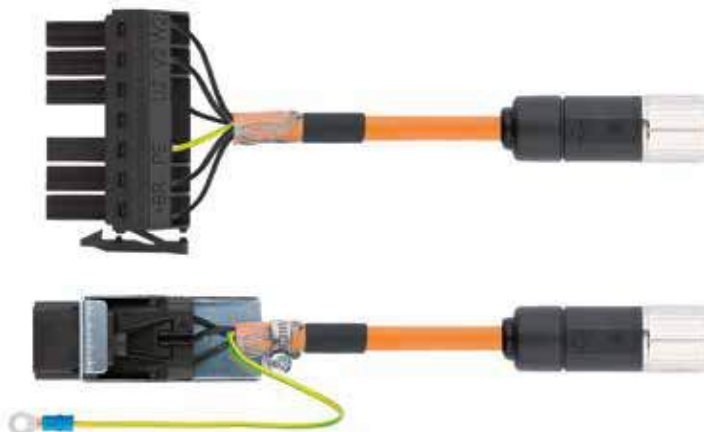

Преимущества

- Доступно во всех странах
- Стандарты качества Lapp

Области применения

- Специально для станкостроения
- Для особо динамичного применения
- Сборочные и производственные линии
- Для применения в буксируемых кабельных цепях

Характеристики

- Новый серво кабель с оболочкой из полиуретана, экранированный, без галогенов
- Инновационная концепция соединителя
- Core Line для легкой механической нагрузки в буксируемых кабельных цепях

Стандарты / Сертификаты соответствия

- Конструкция в соответствии со стандартом SIEMENS®
- Соответствует требованиям ТР о ПБ №123-ФЗ, ГОСТ 3 1565-2012 ПРГО 1

Конструкция

- Жилы обратной связи (торможение) имеют сечение 1.5мм²

Технические характеристики

- Маркировка жил**
Силовые жилы: цветовая с белой маркировкой
Коричневая с белой маркировкой: V / L2
Черная с белой маркировкой: U/L1/C/L +
Серая с белой маркировкой: W/L3/D/Желто-зеленая жила заземления: WS; SW
- Конструкция жилы**
Класс гибкости 5 по VDE 0295 / IEC 60228
- Минимальный радиус изгиба**
В буксируемых кабельных цепях: 7,5 x D
Неподвижное применение 4 x D
- Номинальное напряжение**
Силовые жилы и жилы управления: IEC U₀/U: 600/1000 В
UL и CSA: 1000 В
- Испытательное напряжение**
Жила/жила: 4000 В
Жила/экран: 4000 В
- Жила заземления**
G = с ж/з жилой заземления
- Переменные циклы изгиба**
5 млн. циклов
- Температурный диапазон**
Подвижное применение: от -40°C до +90°C (UL/CSA: +80°C)
Неподвижное применение: от -50°C до +90°C (UL/CSA: +80°C)

Артикул	Длина, м	SIEMENS® обозначения	Вес меди кг/км	Другие типоразмеры и длины	Количество
ÖLFLEX® SERVO Core Line в соответствии с Siemens 6FX8002 (полиуретан)					
5480005390	10.0	5CS31	132.23	Доступны другие длины	1
5480000665	10.0	5CN01	83.03	Доступны другие длины	1
5480000715	10.0	5CN11	123	Доступны другие длины	1
5480000765	10.0	5CN31	123	Доступны другие длины	1
5480001065	10.0	5CS01	83.03	Доступны другие длины	1
5480048200	10.0	5CS06	82.05	Доступны другие длины	1
5480001115	10.0	5CS11	123	Доступны другие длины	1
5480001215	10.0	5CS21	83.03	Доступны другие длины	1
5480001765	10.0	5DN11	207.87	Доступны другие длины	1
5480001840	10.0	5DN41	276.96	Доступны другие длины	1
5480002115	10.0	5DS01	146.58	Доступны другие длины	1
5480049200	10.0	5CS06	144.86	Доступны другие длины	1
5480002215	10.0	5DS31	207.87	Доступны другие длины	1

ÖLFLEX®
UNITRONIC®
ETHERLINE®
HITRONIC®
EPIC®
SKINTOP®
SILVYN®
FLEXIMARK®
АКСЕССУАРЫ
ПРИЛОЖЕНИЕ



ÖLFLEX® SERVO Extended Line в соответствии с Siemens 6FX8002 (полиуретан)

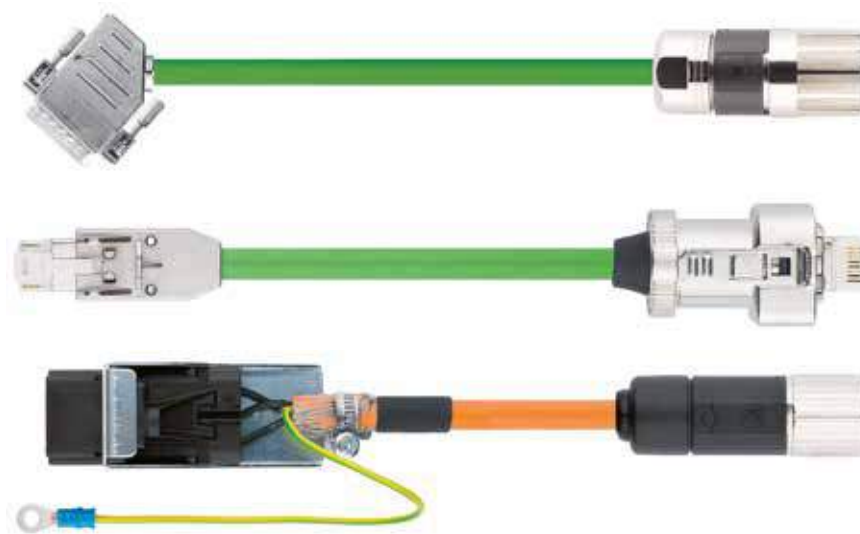

Преимущества

- Доступно во всех странах
- Стандарты качества Lapp

Области применения

- Специально для станкостроения
- Кабели для прокладки в буксируемых кабельных цепях: для длины перемещения цепи до 100 м (горизонтально)
- Для сверх динамичных перемещений

Характеристики

- Для высоких механических нагрузок
- Надёжное качество при сверх динамичном применении на большие длины перемещения цепи

Стандарты / Сертификаты соответствия

- Конструкция по стандартам SIEMENS® 6FX8002
- Огнестойкие по IEC 60332-1-2, VW-1, FT1
- Соответствует требованиям ТР о ПБ №123-ФЗ, ГОСТ 31565-2012 ПРГО 1

Конструкция

- Доступен полный перечень всех типоразмеров и длин
- Жилы обратной связи (торможение) имеют сечение 1,5 мм²

Информация

- Классическое производство и качество сборки
- Совершенно новый разъём, экранированное подключение
- Для самых высоких механических нагрузок

Технические характеристики



Маркировка жил

Силовые жилы: черные с маркировкой U/L1/C/L+; V/L2; W/L3/D /L-; GN/YE жила заземления дополнительно с 1 парой управления: черная, белая или с 2 парами управления: черные жилы с белыми цифрами 5, 6, 7, 8



Конструкция жилы

Жилы из тончайших медных проволок по VDE 0295, кл. гибкости 6/ IEC 60228 кл. гибкости 6



Минимальный радиус изгиба

Подвижное применение:
7,5 x D (1,5-16 мм²),
10 x D (25-50 мм²)
Неподвижное применение: 4 x D



Номинальное напряжение

Силовые жилы и жилы управления:
IEC U₀/U: 600/1000 В
UL и CSA: 1000 В



Испытательное напряжение

Жила/жила: 4000 В
Жила/экран: 4000 В



Жила заземления

G = с ж/з жилой заземления



Переменные циклы изгиба

10 млн. циклов



Температурный диапазон

Подвижное применение:
от -40°C до +90°C (UL/CSA: +80°C)
Неподвижное применение:
от -50°C до +90°C (UL/CSA: +80°C)

Артикул	Длина, м	SIEMENS® обозначения	Вес меди кг/км	Другие типоразмеры и длины	Количество
ÖLFLEX® SERVO Extended Line в соответствии с Siemens 6FX8002 (полиуретан)					
5480000015	10.0	2AD00	68.68	Доступны другие длины	1
5480000065	10.0	2AH00	80.19	Доступны другие длины	1
5480000165	10.0	2CA31	80.80	Доступны другие длины	1
5480000290	10.0	2CH00	68.68	Доступны другие длины	1
5480000390	10.0	2DC10	38.38	Доступны другие длины	1
5480000415	10.0	2DC20	38.38	Доступны другие длины	1
5480000440	10.0	2EQ10	80.80	Доступны другие длины	1
5480004940	10.0	5CN51	303.40	Доступны другие длины	1
5480005290	10.0	5CS13	462.47	Доступны другие длины	1
5480005440	10.0	5CS51	303.40	Доступны другие длины	1
5480005990	10.0	5DN51	337.23	Доступны другие длины	1



ÖLFLEX® SERVO Extended Line в соответствии с Bosch Rexroth / Indramat(полиуретан)



Преимущества

- Доступно во всех странах
- Стандарты качества Lapp

Области применения

- Специально для станкостроения
- Для длины перемещения цепи до 10 м
- Для особо динамичного применения
- Сборочные и производственные линии
- Для применения в буксируемых кабельных цепях

Характеристики

- Новый серво кабель с оболочкой из полиуретана, экранированный, без галогенов
- Инновационная концепция соединителя
- Core Line для легкой механической нагрузки в буксируемых кабельных цепях

Примечание

- Пожалуйста, соблюдайте рекомендации по монтажу особо гибких кабелей в буксируемых кабельных цепях
- Максимальная длина кабеля определяется в соответствии с требованиями поставщиков приводных систем
- Технические характеристики соответствуют используемым кабелям

Стандарты / Сертификаты соответствия

- Соответствует требованиям ТР о ПБ №123-ФЗ, ГОСТ 31565-2012 ПРГО 1

Конструкция

- Другие маркоразмеры и длины поставляются в короткие сроки.

Технические характеристики



Маркировка жил

Силовые жилы: цветовая с белой маркировкой
 Коричневая с белой маркировкой: V / L2
 Черная с белой маркировкой: U/L1/C/L +
 Серая с белой маркировкой: W/L3/D/Желто-зеленая жила заземления: WS; SW



Конструкция жилы

из тонких медных проволок кл. гибкости 5 по VDE 0295/ IEC 60228



Минимальный радиус изгиба

В буксируемых кабельных цепях: 7,5 x D
 Неподвижное применение 4 x D



Номинальное напряжениеXD

Силовые жилы и жилы управления:
 IEC U₀/U: 600/1000 В
 UL и CSA: 1000 В



Испытательное напряжение

Жила/жила: 4000 В
 Жила/экран: 4000 В



Жила заземления

G = с ж/з жилой заземления



Переменные циклы изгиба

5 млн. циклов



Температурный диапазон

Подвижное применение:
 от -40°C до +90°C (UL/CSA: +80°C)
 Неподвижное применение:
 от -50°C до +90°C (UL/CSA: +80°C)

Артикул	Длина, м	Обозначение	Наружный диаметр, мм	Материал	Количество жил и сеч. в мм ²	Вес меди кг/км
ÖLFLEX® SERVO Extended Line в соответствии с Bosch Rexroth / Indramat(полиуретан)						
5460000023	10.0	IKS4042	8.5	Полиуретан	4x2x0,25+2x0,5	53
5460000024	10.0	IKS4038	9.7	Полиуретан	4x1+4x2x0,14+4x0,14	81
5460000025	10.0	IKS4012	9.7	Полиуретан	4x1+4x2x0,14+4x0,14	81
5460000026	10.0	IKS0204	8.5	Полиуретан	4x2x0,25+2x0,5	53
5460000016	10.0	RKL4303	11.5	Полиуретан	4G1,0+2x(2x0,75)	159
5460000017	10.0	RKL4308	15.1	Полиуретан	4G2,5+2x(2x1,0)	212
5460000018	10.0	RKL4300	12.2	Полиуретан	4G1,5+2x(2x0,75)	159
5460000019	10.0	RKL4304	12.2	Полиуретан	4G1,5+2x(2x0,75)	159
5460000020	10.0	IKG4115	12.2	Полиуретан	4G1,5+2x(2x0,75)	159
5460000021	10.0	IKG4139	15.1	Полиуретан	4G2,5+2x(2x1,0)	212
5460000022	10.0	IKG4177	16	Полиуретан	4G4+(2x1)+(2x1,5)	306



ÖLFLEX® SERVO Core Line в соответствии с Lenze (ПВХ)

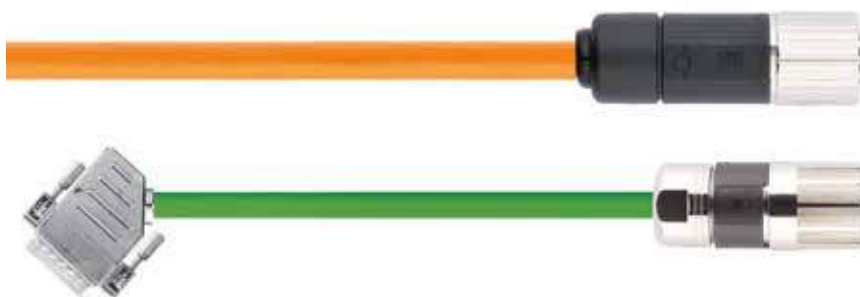

Преимущества

- Доступно во всех странах
- Стандарты качества Lapp

Области применения

- Пищевая промышленность, упаковочное оборудование
- Деревообрабатывающее оборудование
- Для статических и динамических условий применения
- Для применения в буксируемых кабельных цепях

Характеристики

- Core Line для легкой механической нагрузки в буксируемых кабельных цепях
- Новый сервокабель из ПВХ, экранированный
- Инновационная концепция соединителя

Стандарты / Сертификаты соответствия

- Соответствует требованиям ТР о ПБ №123-ФЗ, ГОСТ 31565-2012 ПРГО 1

Технические характеристики



Маркировка жил

Силовые жилы: цветовая с белой маркировкой
 Коричневая с белой маркировкой: V / L2
 Черная с белой маркировкой: U / L1/C/L +
 Серая с белой маркировкой: W/L3/D/Желто-зеленая жила заземления: WS; SW



Конструкция жилы

из тонких медных проволок кл. гибкости 5 по VDE 0295/ IEC 60228



Минимальный радиус изгиба

В буксируемых кабельных цепях: 7,5 x D
 Неподвижное применение 4 x D



Номинальное напряжение

Силовые жилы и жилы управления: IEC U₀/U: 600/1000 В
 UL и CSA: 1000 В



Испытательное напряжение

Жила/жила: 4000 В
 Жила/экран: 4000 В



Жила заземления

G = с ж/з жилой заземления



Переменные циклы изгиба

5 млн. циклов



Температурный диапазон

В буксируемых кабельных цепях: -5°С до +70°С (UL: +80°С)
 Неподвижное применение: -40°С до +80°С

Артикул	Длина, м	Наружный диаметр, мм	Материал	Наружные размеры, мм	Обозначение	Количество жил и сеч. в мм ²	Вес меди кг/км
ÖLFLEX® SERVO Core Line в соответствии с Lenze (ПВХ)							
5450000268	10.0	12.2	Core-PVC	12.2	EYP-0003-A-1000-M04-A00	4G1,5+(2x1,0)	138
5450000269	10.0	12.2	Core-PVC	12.2	EYP-0004-A-1000-M04-A00	4G1,5+(2x1,0)	138
5450000270	10.0	13.7	Core-PVC	13.7	EYP-0005-A-1000-M04-A00	4G2,5+(2x1,0)	181
5450000271	10.0	12.2	Core-PVC	12.2	EYP-0003-A-1000-M01-A00	4G1,5+(2x1,0)	138



ÖLFLEX® SERVO Core Line в соответствии с Lenze (полиуретан)



Преимущества

- Доступно во всех странах
- Стандарты качества Lapp

Области применения

- Специально для станкостроения
- Для особо динамичного применения
- Сборочные и производственные линии
- Для применения в буксируемых кабельных цепях

Характеристики

- Новый серво кабель с оболочкой из полиуретана, экранированный, без галогенов
- Инновационная концепция соединителя
- Core Line для легкой механической нагрузки в буксируемых кабельных цепях

Стандарты / Сертификаты соответствия

- Соответствует требованиям ТР о ПБ №123-ФЗ, ГОСТ 31565-2012 ПРГО 1

Технические характеристики

- Маркировка жил**
Силовые жилы: цветовая с белой маркировкой
Коричневая с белой маркировкой: V / L2
Черная с белой маркировкой: U / L1 / C / L +
Серая с белой маркировкой: W / L3 / D / Желто-зеленая жила заземления: WS; SW
- Конструкция жилы**
Класс гибкости 5 по VDE 0295 / IEC 60228
- Минимальный радиус изгиба**
В буксируемых кабельных цепях: 7,5 x D
Неподвижное применение 4 x D
- Номинальное напряжение**
Силовые жилы и жилы управления:
IEC U_n / U: 600 / 1000 В
UL и CSA: 1000 В
- Испытательное напряжение**
Жила / жила: 4000 В
Жила / экран: 4000 В
- Жила заземления**
G = с ж / з жилой заземления
- Переменные циклы изгиба**
5 млн. циклов
- Температурный диапазон**
Подвижное применение: от -40°C до +90°C (UL/CSA: +80°C)
Неподвижное применение: от -50°C до +90°C (UL/CSA: +80°C)

Артикул	Длина, м	Обозначение	Наружный диаметр, мм	Материал	Количество жил и сеч. в мм ²	Вес меди кг/км
ÖLFLEX® SERVO Core Line в соответствии с Lenze (полиуретан)						
5450000118	10.0	EYF-0020-A-1000-F01-A00	9.2	Полиуретан	3x(2x0,14)+3x0,14	40
5450000122	10.0	EYF-0019-A-1000-A00-W04	11.5	Полиуретан	4x(2x0,14)+(2x1,0)	65
5450000123	10.0	EYF-0019-A-1000-A00-S03	11.5	Полиуретан	4x(2x0,14)+(2x1,0)	65
5450000124	10.0	EYF-0019-A-1000-F06-W04	11.5	Полиуретан	4x(2x0,14)+(2x1,0)	65
5440000125	10.0	EYF-0019-A-1000-F06-S03	11.5	Полиуретан	4x(2x0,14)+(2x1,0)	65
5450000242	10.0	EYP-0010-A-1000-M04-A00	12.3	Core-PUR	4G1,5+(2x1,0)	138
5450000243	10.0	EYP-0011-A-1000-M04-A00	12.3	Core-PUR	4G1,5+(2x1,0)	138
5450000244	10.0	EYP-0012-A-1000-M04-A00	13.8	Core-PUR	4G2,5+(2x1,0)	181
5450000245	10.0	EYP-0010-A-1000-M01-A00	12.3	Core-PUR	4G1,5+(2x1,0)	138

ÖLFLEX®
UNITRONIC®
ETHERLINE®
HITRONIC®
EPIC®
SKINTOP®
SILVYN®
FLEXIMARK®
АКСЕССУАРЫ
ПРИЛОЖЕНИЕ



ÖLFLEX® SERVO Core Line в соответствии с SEW® (ПВХ)

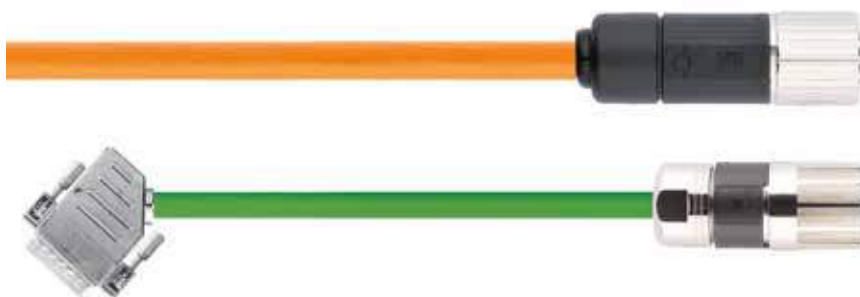

Преимущества

- Доступно во всех странах
- Стандарты качества Lapp

Области применения

- Пищевая промышленность, упаковочное оборудование
- Деревообрабатывающее оборудование
- Для статических и динамических условий применения
- Для применения в буксируемых кабельных цепях

Характеристики

- Core Line для легкой механической нагрузки в буксируемых кабельных цепях
- Новый сервокабель из ПВХ, экранированный
- Инновационная концепция соединителя

Стандарты / Сертификаты соответствия

- Соответствует требованиям ТР о ПБ №123-ФЗ, ГОСТ 31565-2012 ПРГО 1

Технические характеристики



Маркировка жил

Силовые жилы: цветовая с белой маркировкой
 Коричневая с белой маркировкой: V / L2
 Черная с белой маркировкой: U / L1/C/L +
 Серая с белой маркировкой: W/L3/D/Желто-зеленая жила заземления: WS; SW



Конструкция жилы

из тонких медных проволок кл. гибкости 5 по VDE 0295/ IEC 60228



Минимальный радиус изгиба

В буксируемых кабельных цепях: 7,5 x D
 Неподвижное применение 4 x D



Номинальное напряжение

Силовые жилы и жилы управления: IEC U₀/U: 600/1000 В
 UL и CSA: 1000 В



Испытательное напряжение

Жила/жила: 4000 В
 Жила/экран: 4000 В



Жила заземления

G = с ж/з жилой заземления



Переменные циклы изгиба

5 млн. циклов



Температурный диапазон

Подвижное применение:
 от -40°C до +90°C (UL/CSA: +80°C)
 Неподвижное применение:
 от -50°C до +90°C (UL/CSA: +80°C)

Артикул	Длина, м	Обозначение	Наружный диаметр, мм	Материал	Количество жил и сеч. в мм ²	Вес меди кг/км
ÖLFLEX® SERVO Core Line в соответствии с SEW® (ПВХ)						
544000011	10.0	01994875	8.4	ПВХ	5x2x0,25	51.6
544000012	10.0	13327429	8.4	ПВХ	5x2x0,25	51.6
544000013	10.0	13602659	8.4	ПВХ	5x2x0,25	51.6
544000014	10.0	13324535	9	ПВХ	6x2x0,25	58.5
544000015	10.0	13621998	9	ПВХ	6x2x0,25	58.5
544000016	10.0	18127843	9	ПВХ	6x2x0,25	58.5
5440000171	10.0	13324853	12.5	Core-PVC	4G1,5+(3x1,0)	144.2
5440000172	10.0	13332139	13.9	Core-PVC	4G2,5+(3x1,0)	187.2
5440000173	10.0	13332147	16.5	Core-PVC	4G4+(3x1,0)	270.9



ÖLFLEX® SERVO Core Line в соответствии с SEW® (полиуретан)



Преимущества

- Доступно во всех странах
- Стандарты качества Lapp

Области применения

- Специально для станкостроения
- Для особо динамичного применения
- Сборочные и производственные линии
- Для применения в буксируемых кабельных цепях

Характеристики

- Новый серво кабель с оболочкой из полиуретана, экранированный, без галогенов
- Инновационная концепция соединителя
- Core Line для легкой механической нагрузки в буксируемых кабельных цепях

Стандарты / Сертификаты соответствия

- Соответствует требованиям ТР о ПБ №123-ФЗ, ГОСТ 31565-2012 ПРГО 1

Технические характеристики

- Маркировка жил**
Силовые жилы: цветовая с белой маркировкой
Коричневая с белой маркировкой: V / L2
Черная с белой маркировкой: U / L1/C/L +
Серая с белой маркировкой: W/L3/D/Желто-зеленая жила заземления: WS; SW
- Конструкция жилы**
Класс гибкости 5 по VDE 0295 / IEC 60228
- Минимальный радиус изгиба**
В буксируемых кабельных цепях: 7,5 x D
Неподвижное применение 4 x D
- Номинальное напряжение**
Силовые жилы и жилы управления:
IEC U_n/U: 600/ 1000 В
UL и CSA: 1000 В
- Испытательное напряжение**
Жила / жила: 4000 В
Жила / экран: 4000 В
- Жила заземления**
G = с ж / з жилой заземления
- Переменные циклы изгиба**
5 млн. циклов
- Температурный диапазон**
Подвижное применение: от -40°C до +90°C (UL/CSA: +80°C)
Неподвижное применение: от -50°C до +90°C (UL/CSA: +80°C)

Артикул	Длина, м	Обозначение	Наружный диаметр, мм	Материал	Количество жил и сеч. в мм ²	Вес меди кг/км
ÖLFLEX® SERVO Core Line в соответствии с SEW® (полиуретан)						
5440000105	10.0	01993194	8.4	Полиуретан	5x2x0,25	51.6
5440000106	10.0	13327437	8.4	Полиуретан	5x2x0,25	51.6
5440000108	10.0	13324551	9.4	Полиуретан	6x2x0,25	58.5
5440000174	10.0	13331221	12.9	Core-PUR	4G1,5+(3x1,0)	144.2
5440000175	10.0	13332155	14.1	Core-PUR	4G2,5+(3x1,0)	187.2
5440000176	10.0	13332163	16.3	Core-PUR	4G4+(3x1,0)	270.9



ÖLFLEX® SERVO Core Line в соответствии с Allen Bradley / Rockwell (ПВХ)

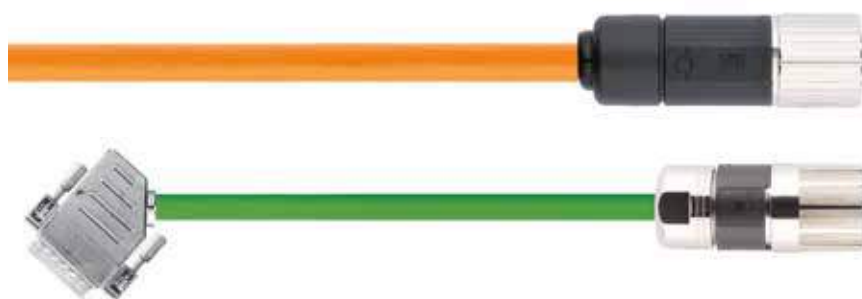

Информация

- Совершенно новый разъем, экранированное подключение
- Поставляются любыми длинами

Преимущества

- Доступно во всех странах
- Стандарты качества Lapp

Области применения

- Пищевая промышленность, упаковочное оборудование
- Деревообрабатывающее оборудование
- Для статических и динамических условий применения
- Для применения в буксируемых кабельных цепях

Характеристики

- Core Line для легкой механической нагрузки в буксируемых кабельных цепях
- Новый сервокабель из ПВХ, экранированный
- Инновационная концепция соединителя

Стандарты / Сертификаты соответствия

- Соответствует требованиям ТР о ПБ №123-ФЗ, ГОСТ 31565-2012 ПРГО 1

Технические характеристики



Маркировка жил

Силовые жилы: цветная с белой маркировкой
 Коричневая с белой маркировкой: V / L2
 Черная с белой маркировкой: U / L1/C/L +
 Серая с белой маркировкой: W/L3/D/Желто-зеленая жила заземления: WS; SW



Конструкция жилы

Класс гибкости 5 по VDE 0295 / IEC 60228



Минимальный радиус изгиба

В буксируемых кабельных цепях: 7,5 x D
 Неподвижное применение 4 x D



Номинальное напряжение

Силовые жилы и жилы управления: IEC U₀/U: 600/1000 В
 UL и CSA: 1000 В



Испытательное напряжение

Жила/жила: 4000 В
 Жила/экран: 4000 В



Жила заземления

G = с ж/з жилой заземления



Переменные циклы изгиба

5 млн. циклов



Температурный диапазон

В буксируемых кабельных цепях: -5°C до +70°C (UL: +80°C)
 Неподвижное применение: -40°C до +80°C

Артикул	Длина, м	Обозначение	Наружный диаметр, мм	Материал	Количество жил и сеч. в мм ²	Вес меди кг/км
ÖLFLEX® SERVO Core Line в соответствии с Allen Bradley / Rockwell (ПВХ)						
5490000061	10.0	2090-CPBM7E7-16AA	12.7	ПВХ	4G1,5+(2x1,5)	142.7
5490000053	10.0	2090-CPBM7DF-16AA	12.7	ПВХ	4G1,5+(2x1,5)	142.7
5490000057	10.0	2090-CPWM7DF-16AA	8	ПВХ	4G1,5	81
5490000059	10.0	2090-CPWM7DF-14AA	11.1	ПВХ	4G2,5	120
5490000055	10.0	2090-CPBM7DF-14AA	4.3	ПВХ	4G2,5+(2x1,5)	202.8



ÖLFLEX® SERVO Core Line в соотв.етствии с Allen Bradley / Rockwell (полиуретан)

Информация

- Совершенно новый разъём, экранированное подключение
- Поставляются любыми длинами

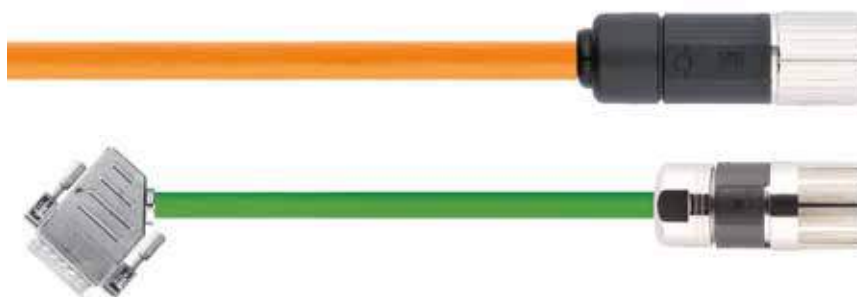

Преимущества

- Доступно во всех странах
- Стандарты качества Lapp

Области применения

- Специально для станкостроения
- Для особо динамичного применения
- Сборочные и производственные линии
- Для применения в буксируемых кабельных цепях

Характеристики

- Новый серво кабель с оболочкой из полиуретана, экранированный, без галогенов
- Инновационная концепция соединителя
- Core Line для легкой механической нагрузки в буксируемых кабельных цепях

Стандарты / Сертификаты соответствия

- Соответствует требованиям ТР о ПБ №123-ФЗ,ГОСТ 31565-2012 ПРГО 1

Технические характеристики

- Маркировка жил**
Силовые жилы: цветовая с белой маркировкой
Коричневая с белой маркировкой: V / L2
Черная с белой маркировкой: U / L1/C/L +
Серая с белой маркировкой: W/L3/D/Желто-зеленая жила заземления: WS; SW
- Конструкция жилы**
Класс гибкости 5 по VDE 0295 / IEC 60228
- Минимальный радиус изгиба**
В буксируемых кабельных цепях: 7,5 x D
Неподвижное применение 4 x D
- Номинальное напряжение**
Силовые жилы и жилы управления: IEC U_n/U: 600/ 1000 В
UL и CSA: 1000 В
- Испытательное напряжение**
Жила/жила: 4000 В
Жила/экран: 4000 В
- Жила заземления**
G = с ж/з жилой заземления
- Переменные циклы изгиба**
5 млн. циклов
- Температурный диапазон**
Подвижное применение: от -40°C до +90°C (UL/CSA: +80°C)
Неподвижное применение: от -50°C до +90°C (UL/CSA: +80°C)

Артикул	Длина, м	Обозначение	Наружный диаметр, мм	Материал	Количество жил и сеч. в мм ²	Вес меди кг/км
ÖLFLEX® SERVO Core Line в соотв.етствии с Allen Bradley / Rockwell (полиуретан)						
5490000029	10.0	2090-CFBM4DD-CEAF	10.6	Полиуретан	6x2x0,34	86.2
5490000031	10.0	2090-CFBM7E7-CEAF	10.6	Полиуретан	6x2x0,34	86.2
5490000030	10.0	2090-CFBM4E7-CEAF	10.6	Полиуретан	6x2x0,34	86.2
5490000054	10.0	2090-CPBM7DF-16AF	12.8	Полиуретан	4G1,5+(2x1,5)	143
5490000056	10.0	2090-CPBM7DF-14AF	14.4	Полиуретан	4G2,5+(2x1,5)	202.28
5490000039	10.0	2090-CPBM7DF-10AF	17.4	Полиуретан	4G6+(2x1,5)	347.8
5490000058	10.0	2090-CPWM7DF-16AF	9.2	Полиуретан	4G1,5	81
5490000060	10.0	2090-CPWM7DF-14AF	11.5	Полиуретан	4G2,5	120



ÖLFLEX® SPIRAL 400 P

Спиральные кабели в полиуретановой оболочке с повышенной химической стойкостью



Информация

- Повышенная стойкость к бензолам, бензинам и др. веществам согласно табл. Т1 в приложении
- Высокая механическая прочность
- Новинка: сечение 0,5 мм²

Преимущества

- Большое возвращающее усилие и 3-кратная величина растяжения замкнутой длины спирали
- Большой срок эксплуатации даже в экстремальных условиях благодаря износостойкой наружной оболочке из полиуретана
- Стойкие к смазочным материалам на основе минеральных масел, к разбавленным кислотам, к водным щелочным растворам и к другим химическим соединениям.

Области применения

- Как кабели управления и силовые кабели для электрооборудования
- Машиностроение
- Приборостроение

Характеристики

- Стойкие к микроабам, гидролизу и почти ко всем минеральным маслам
- Высокая химическая стойкость при воздействии бензола, бензина и других материалов в соответствии с таблицей Т1 в приложении к каталогу
- Износостойкие и стойкие к насечкам

Стандарты / Сертификаты соответствия

- Жила соответствует стандарту VDE 0812/0285
- Оболочка соответствует стандарту VDE 0250/0285
- Соответствует требованиям TP TC 004/2011

Конструкция

- Жилы из тончайших медных проволок
- Изоляция жил: спец. ПВХ-пластикат PVC P8/1
- Применение талька
- Наружная оболочка из специального полиуретана
- Длина прямых концов: 1. конец – 200 мм, 2. конец – 600 мм
- По запросу - типы с другими длинами, формой концов

Технические характеристики

Классификация ETIM 5/6
ETIM 5.0/6.0 Class-ID: EC000247
ETIM 5.0/6.0 Class-Description:
Спиральный кабель



Маркировка жил

Чёрные жилы с белой цифровой маркировкой по VDE 0293-1



Конструкция жилы

из тонких медных проволок кл. гибкости 5 по VDE 0295/ IEC 60228



Номинальное напряжение

U₀/U: 300/500 В



Испытательное напряжение

3000 В



Жила заземления

G = с ж/з жилой заземления
X = без жилы заземления



Температурный диапазон

Подвижное применение:
от +5 до +50°C

Артикул	Количество жил и сеч. в мм ²	Длина растянутой спирали макс., мм	Длина замкнутой спирали, мм	Наружный диаметр кабеля, мм	Наружный диаметр спирали, мм
ÖLFLEX® SPIRAL 400 P					
70002598	2 X 0.5	1500	500	5.5	20
70002599	2 X 0.5	3000	1000	5.5	20
70002600	2 X 0.5	4500	1500	5.5	20
70002601	2 X 0.5	6000	2000	5.5	20
70002602	3 X 0.5	1500	500	5.8	21
70002603	3 X 0.5	3000	1000	5.8	21
70002604	3 X 0.5	4500	1500	5.8	21
70002605	3 X 0.5	6000	2000	5.8	21
70002606	4 X 0.5	1500	500	6.2	21
70002607	4 X 0.5	3000	1000	6.2	21
70002608	4 X 0.5	4500	1500	6.2	21
70002609	4 X 0.5	6000	2000	6.2	21
70002610	5 X 0.5	1500	500	6.7	25
70002611	5 X 0.5	3000	1000	6.7	25
70002612	5 X 0.5	4500	1500	6.7	25
70002613	5 X 0.5	6000	2000	6.7	25
70002614	7 X 0.5	1500	500	7.6	29
70002615	7 X 0.5	3000	1000	7.6	29
70002616	7 X 0.5	4500	1500	7.6	29
70002617	7 X 0.5	6000	2000	7.6	29
70002618	12 X 0.5	1500	500	9.5	32
70002619	12 X 0.5	3000	1000	9.5	32
70002620	18 X 0.5	1500	500	11	42
70002621	18 X 0.5	3000	1000	11	42
70002622	2 X 0.75	1500	500	5.4	19.5
70002623	2 X 0.75	3000	1000	5.4	19.5
70002624	2 X 0.75	4500	1500	5.4	19.5
70002625	2 X 0.75	6000	2000	5.4	19.5
70002628	3 G 0.75	1500	500	5.7	20
70002629	3 G 0.75	3000	1000	5.7	20
70002630	3 G 0.75	4500	1500	5.7	20
70002631	3 G 0.75	6000	2000	5.7	20

Артикул	Количество жил и сеч. в мм ²	Длина растянутой спирали макс., мм	Длина замкнутой спирали, мм	Наружный диаметр кабеля, мм	Наружный диаметр спирали, мм
70002634	4 G 0.75	1500	500	6.2	21
70002635	4 G 0.75	3000	1000	6.2	21
70002636	4 G 0.75	4500	1500	6.2	21
70002637	4 G 0.75	6000	2000	6.2	21
70002640	5 G 0.75	1500	500	6.7	24
70002641	5 G 0.75	3000	1000	6.7	24
70002642	5 G 0.75	4500	1500	6.7	24
70002643	5 G 0.75	6000	2000	6.7	24
70002726	7 G 0.75	1500	500	7.3	27
70002727	7 G 0.75	3000	1000	7.3	27
70002728	7 G 0.75	4500	1500	7.3	27
70002729	7 G 0.75	6000	2000	7.3	27
70002731	12 G 0.75	1500	500	9.9	35
70002732	12 G 0.75	3000	1000	9.9	35
70002734	18 G 0.75	1500	500	11.7	40
70002735	18 G 0.75	3000	1000	11.7	40
70002646	2 X 1.0	1500	500	5.7	20
70002647	2 X 1.0	3000	1000	5.7	20
70002648	2 X 1.0	4500	1500	5.7	20
70002649	2 X 1.0	6000	2000	5.7	20
70002651	3 G 1.0	1500	500	6	21
70002652	3 G 1.0	3000	1000	6	21
70002653	3 G 1.0	4500	1500	6	21
70002654	3 G 1.0	6000	2000	6	21
70002656	4 G 1.0	1500	500	6.5	24
70002657	4 G 1.0	3000	1000	6.5	24
70002658	4 G 1.0	4500	1500	6.5	24
70002659	4 G 1.0	6000	2000	6.5	24
70002661	5 G 1.0	1500	500	7.1	25
70002662	5 G 1.0	3000	1000	7.1	25
70002663	5 G 1.0	4500	1500	7.1	25
70002664	5 G 1.0	6000	2000	7.1	25
70002666	7 G 1.0	1250	500	8	30
70002667	7 G 1.0	2500	1000	8	30
70002668	7 G 1.0	3750	1500	8	30
70002669	7 G 1.0	5000	2000	8	30
70002670	12 G 1.0	1500	500	10.5	37
70002671	12 G 1.0	3000	1000	10.5	37
70002672	18 G 1.0	1500	500	12.7	45
70002673	18 G 1.0	3000	1000	12.7	45
70002681	2 X 1.5	1500	500	6.3	23
70002682	2 X 1.5	3000	1000	6.3	23
70002683	2 X 1.5	4500	1500	6.3	23
70002684	2 X 1.5	6000	2000	6.3	23
70002687	3 G 1.5	1500	500	6.7	24
70002688	3 G 1.5	3000	1000	6.7	24
70002689	3 G 1.5	4500	1500	6.7	24
70002690	3 G 1.5	6000	2000	6.7	24
70002699	5 G 1.5	1250	500	8.1	30
70002700	5 G 1.5	2500	1000	8.1	30
70002701	5 G 1.5	3750	1500	8.1	30
70002702	5 G 1.5	5000	2000	8.1	30
70002705	7 G 1.5	1250	500	8.9	31
70002706	7 G 1.5	2500	1000	8.9	31
70002707	7 G 1.5	3750	1500	8.9	31
70002708	7 G 1.5	5000	2000	8.9	31
70002709	12 G 1.5	1500	500	12	46
70002710	12 G 1.5	3000	1000	12	46
70002711	18 G 1.5	1500	500	13.4	52
70002712	18 G 1.5	3000	1000	13.4	52
70002716	3 G 2.5	1250	500	8.1	28.5
70002717	3 G 2.5	2500	1000	8.1	28.5
70002718	3 G 2.5	3750	1500	8.1	28.5
70002719	3 G 2.5	5000	2000	8.1	28.5
70002721	5 G 2.5	1250	500	10	37
70002722	5 G 2.5	2500	1000	10	37
70002723	5 G 2.5	3750	1500	10	37
70002724	5 G 2.5	5000	2000	10	37

Аналогичная продукция

- ÖLFLEX® SPIRAL 540 P см. страницу 255

Аксессуары

- Система CLICK см. страницу



SPIRAL H07BQ-F BLACK

Спиральные кабели с чёрной износостойкой оболочкой из полиуретана с большим возвращающим усилием



Информация

- Прочная конструкция кабеля
- PUR-наружная оболочка, большие возвращающие силы
- Номинальное напряжение: 450/750 В

Преимущества

- Хорошее соотношение цены и функциональной способности
- Большой срок эксплуатации даже в экстремальных условиях благодаря износостойкой наружной оболочке из полиуретана
- Стойкие к смазочным материалам на основе минеральных масел, к разбавленным кислотам, к водным щелочным растворам и к другим химическим соединениям.
- Многостороннее применение

Области применения

- Для оборудования и приборов с гибкими кабелями, также на судовых верфях
- Строительные машины и двери с приводом
- Техника измерения, управления и регулирования
- Различные промышленные и сельскохозяйственные учреждения: подключение электроинструментов, приборов и передвижных двигателей
- Для прокладки внутри/вне помещений

Характеристики

- Чёрная, износостойкая оболочка из полиуретана
- Повышенная износостойкость, стойкость к растягивающим усилиям
- С большим возвращающим усилием
- Высокая маслостойкость, морозостойкость, стойкость к микробам и гидролизу

Стандарты / Сертификаты соответствия

- На основе стандарта EN 50525-2-21 H07BQ-F
- Благодаря спирализации изменяются характеристики длин кабелей H07BQ-F по стандарту 'HAR' таким образом, что определённые технические требования не соблюдаются и поэтому видимая на спиральных кабелях маркировка с сертификацией 'HAR' H07BQ-F и 'SPIRAL H07BQ-F BLACK' не имеет силу. Это является вполне естественным и логическим следствием процесса от спирализации кабелей.
- Соответствует требованиям ТР ТС 004/2011
- Соответствует требованиям ТР о ПБ №123-ФЗ, ГОСТ 31565-2012 ПРГО 1

Конструкция

- Жилы из луженых медных проволок, кл. гибкости 5 по IEC 60228/VDE 0295
- Изоляция жил: EI6-резина по HD 22.1/VDE 0282-1 & EN 50363-1/VDE 0207-363-1; цветовая маркировка жил по HD 308/VDE 0293-308; VDE и HAR маркировка на оболочке кабеля
- Применение талька
- Чёрная оболочка из полиуретана TPU в соответствии со стандартом EN 50525-2-21; маркировка кабеля «H07BQ-F ...»
- 4 поставляемые длины, см. артикулы
- Радиальная форма концов: 200 мм с одной стороны/600 мм с другой
- По запросу - типы с другими длинами, формой концов

Технические характеристики

- Классификация ETIM 5/6**
ETIM 5.0/6.0 Class-ID: EC000247
ETIM 5.0/6.0 Class-Description: Спиральный кабель
- Маркировка жил**
Цветовая маркировка по VDE 0293-308 (HD 308)
- Конструкция жилы**
Класс гибкости 5 по VDE 0295/IEC 60228
лужёная проволока
- Минимальный радиус изгиба**
Подвижное применение: 12,5 x D
- Номинальное напряжение**
U₀/U: 450/750 В
- Испытательное напряжение**
3000 В
- Жила заземления**
G = с ж/з жилой заземления
- Температурный диапазон**
от -25 до +50 °C (спиральный)

Артикул	Количество жил и сеч. в мм ²	Длина растянутой спирали макс., мм	Длина замкнутой спирали, мм	Наружный диаметр кабеля, мм	Наружный диаметр спирали, мм
SPIRAL H07BQ-F BLACK					
70002750	3 G 1.5	1500	500	9	31
70002751	3 G 1.5	3000	1000	9	31
70002752	3 G 1.5	4500	1500	9	31
70002753	3 G 1.5	6000	2000	9	31
70002754	4 G 1.5	1500	500	10	38
70002755	4 G 1.5	3000	1000	10	38
70002756	4 G 1.5	4500	1500	10	38
70002757	4 G 1.5	6000	2000	10	38
70002758	5 G 1.5	1500	500	11	40
70002759	5 G 1.5	3000	1000	11	40
70002760	5 G 1.5	4500	1500	11	40
70002761	5 G 1.5	6000	2000	11	40

Аналогичная продукция

- ÖLFLEX® SPIRAL 400 P см. страницу 252
- ÖLFLEX® SPIRAL 540 P см. страницу 255

Аксессуары

- Система CLICK см. страницу
- SKINTOP® BS-M см. страницу 689
- SKINTOP® BS см. страницу 773
- SKINTOP® CLICK BS см. страницу 691
- SKINTOP® BT см. страницу 774



ÖLFLEX® SPIRAL 540 P

Износостойкие, безгалогеновые спиральные кабели в полиуретановой оболочке с большим возвращающим усилием

Информация

- С большим возвращающим усилием
- Без галогенов
- Класс напряжения с сечением от 1,5 мм²: 450/750 В



Преимущества

- Большие возвращающие силы и 3,5-кратная величина растяжения замкнутой длины спирали
- Яркий цвет наружной оболочки повышает уровень безопасности применения и визуальное восприятие кабеля
- Большой срок эксплуатации даже в экстремальных условиях благодаря износостойкой наружной оболочке из полиуретана
- Стойкие к смазочным материалам на основе минеральных масел, к разбавленным кислотам, к водным щелочным растворам и к другим химическим соединениям.
- Широкий температурный диапазон для применения в экстремальных климатических условиях

Области применения

- Для экстремальных условий эксплуатации
- Машиностроение
- Строительная промышленность
- Медицинские приборы
- В помещениях с влажной средой или вне помещений

Характеристики

- Без галогенов
- Хорошая износостойкость и стойкость к надрезам наружной оболочки
- Высокая маслостойкость, морозостойкость, стойкость к микробам и гидролизу
- Гибкие при низких температурах, до -30°C

Стандарты / Сертификаты соответствия

- Соответствует требованиям TP TC 004/2011
- Соответствует требованиям TP о ПБ №123-ФЗ, ГОСТ 31565-2012 ПРГО 1.

Конструкция

- Жилы из лужёных медных проволок
- Изоляция жил: термопластичный эластомер
- Наружная оболочка из специального полиуретана
- Длина прямых концов: 1. конец – 200 мм, 2. конец – 600 мм
- По запросу - типы с другими длинами, формой концов

Технические характеристики

- Классификация ETIM 5/6**
 ETIM 5.0/6.0 Class-ID: EC000247
 ETIM 5.0/6.0 Class-Description: Спиральный кабель
- Маркировка жил**
 До 5 жил: по VDE 0293-308 (табл. T9 в приложении)
 От 6 жил: черные с белой цифровой маркировкой
- Конструкция жилы**
 из тонких медных проволок кл. гибкости 5 по VDE 0295/ IEC 60228
- Номинальное напряжение**
 0,75-1,0 мм²: U₀/U: 300/500 В[~]
 От 1,5 мм²: U₀/U: 450/750 В[~]
- Испытательное напряжение**
 3000 В
- Жила заземления**
 G = с ж/з жилой заземления
 X = без жилы заземления
- Температурный диапазон**
 Подвижное применение:
 от -30 до +50°C

Артикул	Количество жил и сеч. в мм ²	Длина растянутой спирали макс., мм	Длина замкнутой спирали, мм	Наружный диаметр кабеля, мм	Наружный диаметр спирали, мм
U₀/U: 300/500 В					
73220107	2 X 0.75	1000	300	6.6	23
73220108	2 X 0.75	2000	600	6.6	23
73220109	2 X 0.75	3500	1000	6.6	23
73220110	2 X 0.75	5000	1500	6.6	23
73220111	3 G 0.75	1000	300	7	24
73220112	3 G 0.75	2000	600	7	24
73220113	3 G 0.75	3500	1000	7	24
73220114	3 G 0.75	5000	1500	7	24
71220115	4 G 0.75	1000	300	7.6	29
71220116	4 G 0.75	2000	600	7.6	29
71220117	4 G 0.75	3500	1000	7.6	29
71220118	4 G 0.75	5000	1500	7.6	29
71220119	5 G 0.75	1000	300	8.5	31
71220120	5 G 0.75	2000	600	8.5	31
71220121	5 G 0.75	3500	1000	8.5	31
71220122	5 G 0.75	5000	1500	8.5	31
73220123	2 X 1.0	1000	300	7	24
73220124	2 X 1.0	2000	600	7	24
73220125	2 X 1.0	3500	1000	7	24
73220126	2 X 1.0	5000	1500	7	24
73220127	3 G 1.0	1000	300	7.4	29
73220128	3 G 1.0	2000	600	7.4	29
73220129	3 G 1.0	3500	1000	7.4	29
73220130	3 G 1.0	5000	1500	7.4	29
71220131	4 G 1.0	1000	300	8.2	30
71220132	4 G 1.0	2000	600	8.2	30
71220133	4 G 1.0	3500	1000	8.2	30
71220134	4 G 1.0	5000	1500	8.2	30
71220135	5 G 1.0	1000	300	9	32
71220136	5 G 1.0	2000	600	9	32
71220137	5 G 1.0	3500	1000	9	32
71220138	5 G 1.0	5000	1500	9	32
73220139	7 G 1.0	1000	350	10.9	40
73220140	7 G 1.0	2000	700	10.9	40
73220141	7 G 1.0	3500	1200	10.9	40
73220142	7 G 1.0	5000	1700	10.9	40

Артикул	Количество жил и сеч. в мм ²	Длина растянутой спирали макс., мм	Длина замкнутой спирали, мм	Наружный диаметр кабеля, мм	Наружный диаметр спирали, мм
U₀/U: 450/750 В					
73220143	2 X 1.5	1000	300	8.4	31
73220144	2 X 1.5	2000	600	8.4	31
73220145	2 X 1.5	3500	1000	8.4	31
73220146	2 X 1.5	5000	1500	8.4	31
73220147	3 G 1.5	1000	300	8.9	32
73220148	3 G 1.5	2000	600	8.9	32
73220149	3 G 1.5	3500	1000	8.9	32
73220150	3 G 1.5	5000	1500	8.9	32
71220151	5 G 1.5	1000	350	10.9	40
71220152	5 G 1.5	2000	700	10.9	40
71220153	5 G 1.5	3500	1200	10.9	40
71220154	5 G 1.5	5000	1700	10.9	40
73220155	7 G 1.5	1000	350	13.5	52
73220156	7 G 1.5	2000	700	13.5	52
73220157	7 G 1.5	3500	1200	13.5	52
73220158	7 G 1.5	5000	1700	13.5	52
73220159	3 G 2.5	1000	350	10.6	40
73220160	3 G 2.5	2000	700	10.6	40
73220161	3 G 2.5	3500	1200	10.6	40
73220162	3 G 2.5	5000	1700	10.6	40
71220163	5 G 2.5	1000	350	13.4	51
71220164	5 G 2.5	2000	700	13.4	51
71220165	5 G 2.5	3500	1200	13.4	51
71220166	5 G 2.5	5000	1700	13.4	51

Аналогичная продукция

- ÖLFLEX® SPIRAL 400 P см. страницу 252
- ÖLFLEX® SPIRAL 540 P со штепсельной вилкой с защитным контактом см. страницу 257

Аксессуары

- Система CLICK см. страницу



ÖLFLEX® SPIRAL 540 P со штепсельной вилкой с защитным контактом

Износостойкие спиральные кабели со штепсельной вилкой с защитным контактом

Информация

- Износостойкие
- С большим возвращающим усилием



Преимущества

- Большие возвращающие силы и 3,5-кратная величина растяжения замкнутой длины спирали
- Яркий цвет наружной оболочки повышает уровень безопасности применения и визуальное восприятие кабеля
- Большой срок эксплуатации даже в экстремальных условиях благодаря износостойкой наружной оболочке из полиуретана
- Стойкие к смазочным материалам на основе минеральных масел, к разбавленным кислотам, к водным щелочным растворам и к другим химическим соединениям.
- Широкий температурный диапазон для применения в экстремальных климатических условиях

Области применения

- Для экстремальных условий эксплуатации
- Машиностроение
- Строительная промышленность
- Медицинские приборы
- В помещениях с влажной средой или вне помещений

Характеристики

- Хорошая износостойкость и стойкость к надразам наружной оболочки
- Высокая маслостойкость, морозостойкость, стойкость к микробам и гидролизу
- Гибкие при низких температурах, до -30°C
- 16 А штекер, класс защиты IP 20

Стандарты / Сертификаты соответствия

- Штекер: DIN VDE 620-1/standard sheet DIN 49441 R2
- VDE - разрешение/ сертификация относится к штекеру.
- Соответствует требованиям ТР о ПБ №123-ФЗ, ГОСТ 31565-2012 ПРГО 1

Конструкция

- Кабель: ÖLFLEX® SPIRAL 540 P на основе ÖLFLEX® 540 P
- Жилы из лужённых медных проволок
- Изоляция жил: термопластичный эластомер
- Наружная оболочка из специального полиуретана
- Длина прямых концов: 1. конец – 200 мм с литой угловой штепсельной вилкой с защитным контактом, 2. конец – 600 мм, на 30 мм удалена оболочка
- Другая длина замкнутой спирали, направление и длина концов - по запросу
- 2-конт. Угловой литой штекер с защитным контактом, с двойной защитной системой

Технические характеристики

- Классификация ETIM 5/6**
ETIM 5.0/6.0 Class-ID: EC000247
ETIM 5.0/6.0 Class-Description: Спиральный кабель
- Маркировка жил**
По HD 308/VDE 0293-308: 3-жильные с жилой заземления
- Конструкция жилы**
из тонких медных проволок кл. гибкости 5 по VDE 0295/ IEC 60228
- Номинальное напряжение**
U₀: 250 В[~]
- Испытательное напряжение**
2000 В
- Жила заземления**
G = с ж/з жилой заземления
- Температурный диапазон**
Подвижное применение: от -30 до +50°C

Артикул	Количество жил и сеч. в мм ²	Длина растянутой спирали макс., мм	Длина замкнутой спирали, мм	Наружный диаметр кабеля, мм	Наружный диаметр спирали, мм
ÖLFLEX® SPIRAL 540 P со штепсельной вилкой с защитным контактом					
73220852	3 G 0.75	1000	300	7	24
73220853	3 G 0.75	2000	600	7	24
73220854	3 G 0.75	3500	1000	7	24
73220855	3 G 1.0	1000	300	7.4	29
73220856	3 G 1.0	2000	600	7.4	29
73220863	3 G 1.0	3500	1000	7.4	29
73220860	3 G 1.5	1000	300	8.9	32
73220861	3 G 1.5	2000	600	8.9	32
73220862	3 G 1.5	3500	1000	8.9	32

Аналогичная продукция

- ÖLFLEX® SPIRAL 540 P см. страницу 255



UNITRONIC® SPIRAL LiF2Y1 1Y

Спиральный кабель в полиуретановой наружной оболочке для точной передачи импульсов, неэкранированный



Информация

- Новинка: неэкранированные скрученные кабели с малым сечением
- С большим возвращающим усилием
- Наружная оболочка из полиуретана (PUR)

Преимущества

- 4-х кратная величина растяжения замкнутой длины спирали
- Подходит для передвижных машин и устройств.
- Передача управляющих и измерительных сигналов

Области применения

- Для применения в электронных системах
- В технике измерения, регулирования и управления
- Оборудование для погрузки/разгрузки и измерения
- Конвейерные и транспортные системы

Характеристики

- Стойкие к истиранию, порезам
- Очень высокая гибкость
- Без галогенов, самозатухающий

Конструкция

- Жилы из лужёных медных проволок
- Изоляция жил на основе полиолефинов
- Наружная оболочка: полиуретан
- Цвет наружной оболочки: серый
- Длина прямых концов: 1. конец – 200 мм, 2. конец – 600 мм
- По запросу - типы с другими длинами, формой концов

Стандарты / Сертификаты соответствия

- Соответствует требованиям ТР о ПБ №123-ФЗ, ГОСТ 31565-2012 ПРГО 1

Технические характеристики



Классификация ETIM 5/6
ETIM 5.0/6.0 Class-ID: EC000247
ETIM 5.0/6.0 Class-Description:
Спиральный кабель



Маркировка жил
DIN 47100



Рабочее пиковое напряжение
250 В (не для силовых цепей)



Конструкция жилы
Жилы из тончайших медных проволок по VDE 0295, кл. гибкости 6/
IEC 60228 кл. гибкости 6



Испытательное напряжение
1200 В



Температурный диапазон
Подвижное применение:
от -5°C до +50°C

Артикул	Количество жил и сеч. в мм ²	Длина растянутой спирали макс., мм	Длина замкнутой спирали, мм	Наружный диаметр кабеля, мм	Наружный диаметр спирали, мм
UNITRONIC® SPIRAL LiF2Y1 1Y					
73220300	2 x 0.14	400	100	3.4	14
73220301	2 x 0.14	800	200	3.4	14
73220302	2 x 0.14	1200	300	3.4	14
73220303	2 x 0.14	1600	400	3.4	14
73220304	2 x 0.14	2000	500	3.4	14
73220305	3 x 0.14	400	100	3.9	15
73220306	3 x 0.14	800	200	3.9	15
73220307	3 x 0.14	1200	300	3.9	15
73220308	3 x 0.14	1600	400	3.9	15
73220309	3 x 0.14	2000	500	3.9	15
73220310	4 x 0.14	400	100	4.2	17
73220311	4 x 0.14	800	200	4.2	17
73220312	4 x 0.14	1200	300	4.2	17
73220313	4 x 0.14	1600	400	4.2	17
73220314	4 x 0.14	2000	500	4.2	17
73220315	5 x 0.14	400	100	4.5	19
73220316	5 x 0.14	800	200	4.5	19
73220317	5 x 0.14	1200	300	4.5	19
73220318	5 x 0.14	1600	400	4.5	19
73220319	5 x 0.14	2000	500	4.5	19
73220320	6 x 0.14	400	100	4.8	19
73220321	6 x 0.14	800	200	4.8	19
73220322	6 x 0.14	1200	300	4.8	19
73220323	6 x 0.14	1600	400	4.8	19
73220324	6 x 0.14	2000	500	4.8	19
73220325	7 x 0.14	400	100	5.1	20
73220326	7 x 0.14	800	200	5.1	20
73220327	7 x 0.14	1200	300	5.1	20
73220328	7 x 0.14	1600	400	5.1	20
73220329	7 x 0.14	2000	500	5.1	20
73220330	12 x 0.14	400	100	5.9	21
73220331	12 x 0.14	800	200	5.9	21
73220332	12 x 0.14	1200	300	5.9	21
73220333	12 x 0.14	1600	400	5.9	21
73220334	12 x 0.14	2000	500	5.9	21
73220335	18 x 0.14	400	100	6.8	27
73220336	18 x 0.14	800	200	6.8	27
73220337	18 x 0.14	1200	300	6.8	27
73220338	18 x 0.14	1600	400	6.8	27
73220339	18 x 0.14	2000	500	6.8	27
73220340	2 x 0.25	400	100	4.3	18
73220341	2 x 0.25	800	200	4.3	18
73220342	2 x 0.25	1200	300	4.3	18
73220343	2 x 0.25	1600	400	4.3	18

Артикул	Количество жил и сеч. в мм ²	Длина растянутой спирали макс., мм	Длина замкнутой спирали, мм	Наружный диаметр кабеля, мм	Наружный диаметр спирали, мм
73220344	2 x 0.25	2000	500	4.3	18
73220345	3 x 0.25	400	100	4.5	19
73220346	3 x 0.25	800	200	4.5	19
73220347	3 x 0.25	1200	300	4.5	19
73220348	3 x 0.25	1600	400	4.5	19
73220349	3 x 0.25	2000	500	4.5	19
73220350	4 x 0.25	400	100	4.9	20
73220351	4 x 0.25	800	200	4.9	20
73220352	4 x 0.25	1200	300	4.9	20
73220353	4 x 0.25	1600	400	4.9	20
73220354	4 x 0.25	2000	500	4.9	20
73220355	5 x 0.25	400	100	5.3	20
73220356	5 x 0.25	800	200	5.3	20
73220357	5 x 0.25	1200	300	5.3	20
73220358	5 x 0.25	1600	400	5.3	20
73220359	5 x 0.25	2000	500	5.3	20
73220360	6 x 0.25	400	100	5.4	20
73220361	6 x 0.25	800	200	5.4	20
73220362	6 x 0.25	1200	300	5.4	20
73220363	6 x 0.25	1600	400	5.4	20
73220364	6 x 0.25	2000	500	5.4	20
73220365	7 x 0.25	400	100	6.1	21
73220366	7 x 0.25	800	200	6.1	21
73220367	7 x 0.25	1200	300	6.1	21
73220368	7 x 0.25	1600	400	6.1	21
73220369	7 x 0.25	2000	500	6.1	21
73220370	12 x 0.25	400	100	6.7	25
73220371	12 x 0.25	800	200	6.7	25
73220372	12 x 0.25	1200	300	6.7	25
73220373	12 x 0.25	1600	400	6.7	25
73220374	12 x 0.25	2000	500	6.7	25
73220375	18 x 0.25	400	100	8.5	31
73220376	18 x 0.25	800	200	8.5	31
73220377	18 x 0.25	1200	300	8.5	31
73220378	18 x 0.25	1600	400	8.5	31
73220379	18 x 0.25	2000	500	8.5	31
73220381	2 x 0.34	400	100	4.7	18
73220382	2 x 0.34	800	200	4.7	18
73220383	2 x 0.34	1200	300	4.7	18
73220384	2 x 0.34	1600	500	4.7	18
73220385	2 x 0.34	2000	500	4.7	18
73220386	3 x 0.34	400	100	5	19
73220387	3 x 0.34	800	200	5	19
73220388	3 x 0.34	1200	300	5	19
73220389	3 x 0.34	1600	400	5	19
73220390	3 x 0.34	2000	500	5	19
73220391	4 x 0.34	400	100	5.4	20
73220392	4 x 0.34	800	200	5.4	20
73220393	4 x 0.34	1200	300	5.4	20
73220394	4 x 0.34	1600	400	5.4	20
73220395	4 x 0.34	2000	500	5.4	20
73220396	5 x 0.34	400	100	5.9	21
73220397	5 x 0.34	800	200	5.9	21
73220398	5 x 0.34	1200	300	5.9	21
73220399	5 x 0.34	1600	400	5.9	21
73220400	5 x 0.34	2000	500	5.9	21
73220401	7 x 0.34	400	100	6.8	25
73220402	7 x 0.34	800	200	6.8	25
73220403	7 x 0.34	1200	300	6.8	25
73220404	7 x 0.34	1600	400	6.8	25
73220405	7 x 0.34	2000	500	6.8	25
73220406	10 x 0.34	400	100	8.5	30
73220407	10 x 0.34	800	200	8.5	30
73220408	10 x 0.34	1200	300	8.5	30
73220409	10 x 0.34	1600	400	8.5	30
73220410	10 x 0.34	2000	500	8.5	30
73220411	14 x 0.34	400	100	8.6	31
73220412	14 x 0.34	800	200	8.6	31
73220413	14 x 0.34	1200	300	8.6	31
73220414	14 x 0.34	1600	400	8.6	31
73220415	14 x 0.34	2000	500	8.6	31
73220416	18 x 0.34	400	100	9.7	33
73220417	18 x 0.34	800	200	9.7	33
73220418	18 x 0.34	1200	300	9.7	33
73220419	18 x 0.34	1600	400	9.7	33
73220420	18 x 0.34	2000	500	9.7	33

Аксессуары

- SKINTOP® CLICK см. страницу 687



UNITRONIC® SPIRAL

Спиральные кабели в полиуретановой оболочке с общим экраном, для точной передачи импульсов



Информация

- Надёжная защита от электромагнитных помех
- Наружная оболочка из полиуретана (PUR)
- Новинка: сечение 0,25 мм²

Преимущества

- Двойное экранирование обеспечивает высокую надёжность передачи в областях с электромагнитными помехами
- 4-х кратная величина растяжения замкнутой длины спирали

Области применения

- В технике измерения, регулирования и управления
- Для применения там, где востребованы экранированные кабели маленьких сечений
- Для применения в электронных системах
- Оборудование для погрузки/разгрузки и измерения
- Конвейерные и транспортные системы

Характеристики

- Стойкие к истиранию, порезам
- Очень высокая гибкость

Конструкция

- Жилы из лужёных медных проволок
- Изоляция жил: на основе ПВХ
- Экран в виде обмотки из медных проволок
- Наружная оболочка: полиуретан
- Цвет наружной оболочки: чёрный
- Длина прямых концов: 1. конец – 200 мм, 2. конец – 600 мм
- По запросу - типы с другими длинами, формой концов

Стандарты / Сертификаты соответствия

- Соответствует требованиям ТР о ПБ №123-ФЗ, ГОСТ 31565-2012 ПРГО 1

Технические характеристики

Классификация ETIM 5/6
ETIM 5.0/6.0 Class-ID: EC000247
ETIM 5.0/6.0 Class-Description:
Спиральный кабель

Маркировка жил
DIN 47 100

Рабочее пиковое напряжение
250 В (не для силовых цепей)

Конструкция жилы
Жилы из тончайших медных проволок по VDE 0295, кл. гибкости 6/
IEC 60228 кл. гибкости 6

Испытательное напряжение
1200 В

Температурный диапазон
Подвижное применение:
от -5°C до +50°C

Артикул	Количество жил и сеч. в мм ²	Длина растянутой спирали макс., мм	Длина замкнутой спирали, мм	Наружный диаметр кабеля, мм	Наружный диаметр спирали, мм
UNITRONIC® SPIRAL					
73220200	2 x 0.14	400	100	4.1	15
73220201	2 x 0.14	800	200	4.1	15
73220202	2 x 0.14	1200	300	4.1	15
73220203	2 x 0.14	1600	400	4.1	15
73220204	2 x 0.14	2000	500	4.1	15
73220205	3 x 0.14	400	100	4.3	18
73220206	3 x 0.14	800	200	4.3	18
73220207	3 x 0.14	1200	300	4.3	18
73220208	3 x 0.14	1600	400	4.3	18
73220209	3 x 0.14	2000	500	4.3	18
73220210	4 x 0.14	400	100	4.5	19
73220211	4 x 0.14	800	200	4.5	19
73220212	4 x 0.14	1200	300	4.5	19
73220213	4 x 0.14	1600	400	4.5	19
73220214	4 x 0.14	2000	500	4.5	19
73220215	5 x 0.14	400	100	4.8	20
73220216	5 x 0.14	800	200	4.8	20
73220217	5 x 0.14	1200	300	4.8	20
73220218	5 x 0.14	1600	400	4.8	20
73220219	5 x 0.14	2000	500	4.8	20
73220220	6 x 0.14	400	100	5.5	21
73220221	6 x 0.14	800	200	5.5	21
73220222	6 x 0.14	1200	300	5.5	21
73220223	6 x 0.14	1600	400	5.5	21
73220224	6 x 0.14	2000	500	5.5	21
73220225	7 x 0.14	400	100	5.9	23
73220226	7 x 0.14	800	200	5.9	23
73220227	7 x 0.14	1200	300	5.9	23
73220228	7 x 0.14	1600	400	5.9	23
73220229	7 x 0.14	2000	500	5.9	23
73220230	12 x 0.14	400	100	7.2	28
73220231	12 x 0.14	800	200	7.2	28
73220232	12 x 0.14	1200	300	7.2	28
73220233	12 x 0.14	1600	400	7.2	28
73220234	12 x 0.14	2000	500	7.2	28
73220235	18 x 0.14	400	100	8	29
73220236	18 x 0.14	800	200	8	29
73220237	18 x 0.14	1200	300	8	29
73220238	18 x 0.14	1600	400	8	29
73220239	18 x 0.14	2000	500	8	29
73220240	2 x 0.25	400	100	4.7	18
73220241	2 x 0.25	800	200	4.7	18
73220242	2 x 0.25	1200	300	4.7	18
73220243	2 x 0.25	1600	400	4.7	18

Артикул	Количество жил и сеч. в мм ²	Длина растянутой спирали макс., мм	Длина замкнутой спирали, мм	Наружный диаметр кабеля, мм	Наружный диаметр спирали, мм
73220244	2 x 0.25	2000	500	4.7	18
73220245	3 x 0.25	400	100	5.3	19
73220246	3 x 0.25	800	200	5.3	19
73220247	3 x 0.25	1200	300	5.3	19
73220248	3 x 0.25	1600	400	5.3	19
73220249	3 x 0.25	2000	500	5.3	19
73220250	4 x 0.25	400	100	5.6	20
73220251	4 x 0.25	800	200	5.6	20
73220252	4 x 0.25	1200	300	5.6	20
73220253	4 x 0.25	1600	400	5.6	20
73220254	4 x 0.25	2000	500	5.6	20
73220255	5 x 0.25	400	100	6	21
73220256	5 x 0.25	800	200	6	21
73220257	5 x 0.25	1200	300	6	21
73220258	5 x 0.25	1600	400	6	21
73220259	5 x 0.25	2000	500	6	21
73220260	6 x 0.25	400	100	6.8	25
73220261	6 x 0.25	800	200	6.8	25
73220262	6 x 0.25	1200	300	6.8	25
73220263	6 x 0.25	1600	400	6.8	25
73220264	6 x 0.25	2000	500	6.8	25
73220265	7 x 0.25	400	100	7.3	26
73220266	7 x 0.25	800	200	7.3	26
73220267	7 x 0.25	1200	300	7.3	26
73220268	7 x 0.25	1600	400	7.3	26
73220269	7 x 0.25	2000	500	7.3	26
73220270	12 x 0.25	400	100	8.4	30
73220271	12 x 0.25	800	200	8.4	30
73220272	12 x 0.25	1200	300	8.4	30
73220273	12 x 0.25	1600	400	8.4	30
73220274	12 x 0.25	2000	500	8.4	30
73220275	18 x 0.25	400	100	9.5	31
73220276	18 x 0.25	800	200	9.5	31
73220277	18 x 0.25	1200	300	9.5	31
73220278	18 x 0.25	1600	400	9.5	31
73220279	18 x 0.25	2000	500	9.5	31

Аксессуары

- SKINTOP® CLICK см. страницу 687

ÖLFLEX® PLUG H03VV-F соединительные кабели

Конфекционированные кабели для электроприборов, аппаратов и электрооборудования



Информация

- Другие цвета и длины поставляются по запросам

Области применения

- Электроприборы
- Машины и аппараты

Характеристики

- Помимо ограничений по применению кабелей, которые необходимо учитывать согласно стандарта HD 516/VDE 0298-300, для кабеля марки H03VV-F нужно учесть, что более светлые цвета наружной оболочки, которые отличаются от чёрного, существенно ограничивают применение кабелей под прямым УФ-излучением.

Конструкция

- 1 конец: с литой штепсельной вилкой с двойными защитными контактами
- Другой конец: 30 мм без оболочки, с наконечниками
- По запросам: 1-й конец с литой угловой штепсельной вилкой с двойным заземляющим контактом, 2-й конец литая прямая розетка (см. рисунок)

Стандарты / Сертификаты соответствия

- Соответствует требованиям ТР о ПБ №123-ФЗ, ГОСТ 31565-2012 ПРГО 1

Технические характеристики

- Классификация ETIM 5/6**
ETIM 5.0/6.0 Class-ID: EC001576
ETIM 5.0/6.0 Class-Description: Кабель питания
- Маркировка жил**
По HD 308/VDE 0293-308: 3-жильные с жилой заземления
- Конструкция жилы**
из тонких медных проволок кл. гибкости 5 по VDE 0295/ IEC 60228
- Номинальное напряжение**
U₀: 250 В[~]
- Испытательное напряжение**
2000 В
- Жила заземления**
G = с ж/з жилой заземления
- Температурный диапазон**
Подвижное применение:
от -5 до +70 °C

Артикул	Количество жил и сеч. в мм ²	Цвет	Наружный диаметр, мм	Длина, м	Вес меди, кг/1000 шт.
1 конец: литая штепсельная вилка с двойными защитными контактами					
2 конец: на 30 мм снята изоляция, с наконечником					
70261130	3 G 0.75	чёрный	5.4 - 6.8	1.5	32.4
70261131	3 G 0.75	чёрный	5.4 - 6.8	2	43.2
70261132	3 G 0.75	чёрный	5.4 - 6.8	3	64.8
70261136	3 G 0.75	серый	5.4 - 6.8	1.5	32.4
70261137	3 G 0.75	серый	5.4 - 6.8	2	43.2
70261138	3 G 0.75	серый	5.4 - 6.8	3	64.8
70261133	3 G 0.75	белый	5.4 - 6.8	1.5	32.4
70261134	3 G 0.75	белый	5.4 - 6.8	2	43.2
70261135	3 G 0.75	белый	5.4 - 6.8	3	64.8



ÖLFLEX® PLUG H05VV-F соединительные кабели

Конфигурированные кабели для электроприборов, аппаратов и электрооборудования

Информация

- Другие цвета и длины поставляются по запросам



Области применения

- Электроприборы
- Машины и аппараты

Характеристики

- Помимо ограничений по применению кабелей, которые необходимо учитывать согласно стандарта HD 516/VDE 0298-300, для кабеля марки H05VV-F нужно учесть, что более светлые цвета наружной оболочки, которые отличаются от чёрного, существенно ограничивают применение кабелей под прямым УФ-излучением.

Конструкция

- 1 конец: с литой штепсельной вилкой с двойными защитными контактами
- Другой конец: 30 мм без оболочки, с наконечниками
- Альтернативно
- 1 конец: с литой штепсельной вилкой с двойными защитными контактами
- 2ой конец: литая прямая 3-контактная приборная розетка

Стандарты / Сертификаты соответствия

- Соответствует требованиям ТР о ПБ №123-ФЗ, ГОСТ 31565-2012 ПРГО 1

Технические характеристики

- Классификация ETIM 5/6**
ETIM 5.0/6.0 Class-ID: EC001576
ETIM 5.0/6.0 Class-Description: Кабель питания
- Маркировка жил**
В соответствии с VDE 0293-308 (таблица T9)
- Конструкция жилы**
из тонких медных проволок кл. гибкости 5 по VDE 0295/ IEC 60228
- Номинальное напряжение**
U0: 250 В[~]
- Испытательное напряжение**
2000 В
- Жила заземления**
G = с ж/з жилой заземления
- Температурный диапазон**
Подвижное применение:
от -5 до +70°C

Артикул	Количество жил и сеч. в мм ²	Цвет	Наружный диаметр, мм	Длина, м	Вес меди, кг/1000 шт.
1ый конец: с литой штепсельной вилкой с двойным защитным контактом					
2ой конец: литая прямая 3-контактная приборная розетка C13					
73222334	3 G 1.0	чёрный	6.3 - 8.0	2.5	72
73222336	3 G 1.0	серый	6.3 - 8.0	2.5	72
73222381	3 G 1.5	серый	7.4 - 9.4	5	216
73222335	3 G 1.0	белый	6.3 - 8.0	2.5	72
2ой конец: литая прямоугольная 3-контактная приборная розетка C13					
74320106	3 G 1.5	чёрный	7.4 - 9.4	3.5	151.2
74320092	3 G 1.5	чёрный	7.4 - 9.4	7.5	324
1 конец: литая штепсельная вилка с двойными защитными контактами					
2 конец: на 30 мм снята изоляция, с наконечником					
70261139	3 G 1.0	чёрный	6.3 - 8.0	1.5	43.2
70261140	3 G 1.0	чёрный	6.3 - 8.0	2	57.6
70261141	3 G 1.0	чёрный	6.3 - 8.0	3	86.4
70261166	3 G 1.0	чёрный	6.3 - 8.0	5	144
70261145	3 G 1.0	серый	6.3 - 8.0	1.5	43.2
70261146	3 G 1.0	серый	6.3 - 8.0	2	57.6
70261147	3 G 1.0	серый	6.3 - 8.0	3	86.4
70261143	3 G 1.0	белый	6.3 - 8.0	2	57.6
70261144	3 G 1.0	белый	6.3 - 8.0	3	86.4
70261148	3 G 1.5	чёрный	7.4 - 9.4	1.5	64.5
70261149	3 G 1.5	чёрный	7.4 - 9.4	2	86
70261150	3 G 1.5	чёрный	7.4 - 9.4	3	129
70261160	3 G 1.5	чёрный	7.4 - 9.4	5	215
70261185	3 G 1.5	серый	7.4 - 9.4	1	43.2
70261154	3 G 1.5	серый	7.4 - 9.4	1.5	64.5
70261155	3 G 1.5	серый	7.4 - 9.4	2	86
70261156	3 G 1.5	серый	7.4 - 9.4	3	129
70362272	3 G 1.5	серый	7.4 - 9.4	4	172
70261151	3 G 1.5	белый	7.4 - 9.4	1.5	64.5
70261152	3 G 1.5	белый	7.4 - 9.4	2	86
70261153	3 G 1.5	белый	7.4 - 9.4	3	129
70261163	3 G 2.5	чёрный	9.2 - 11.4	3	216

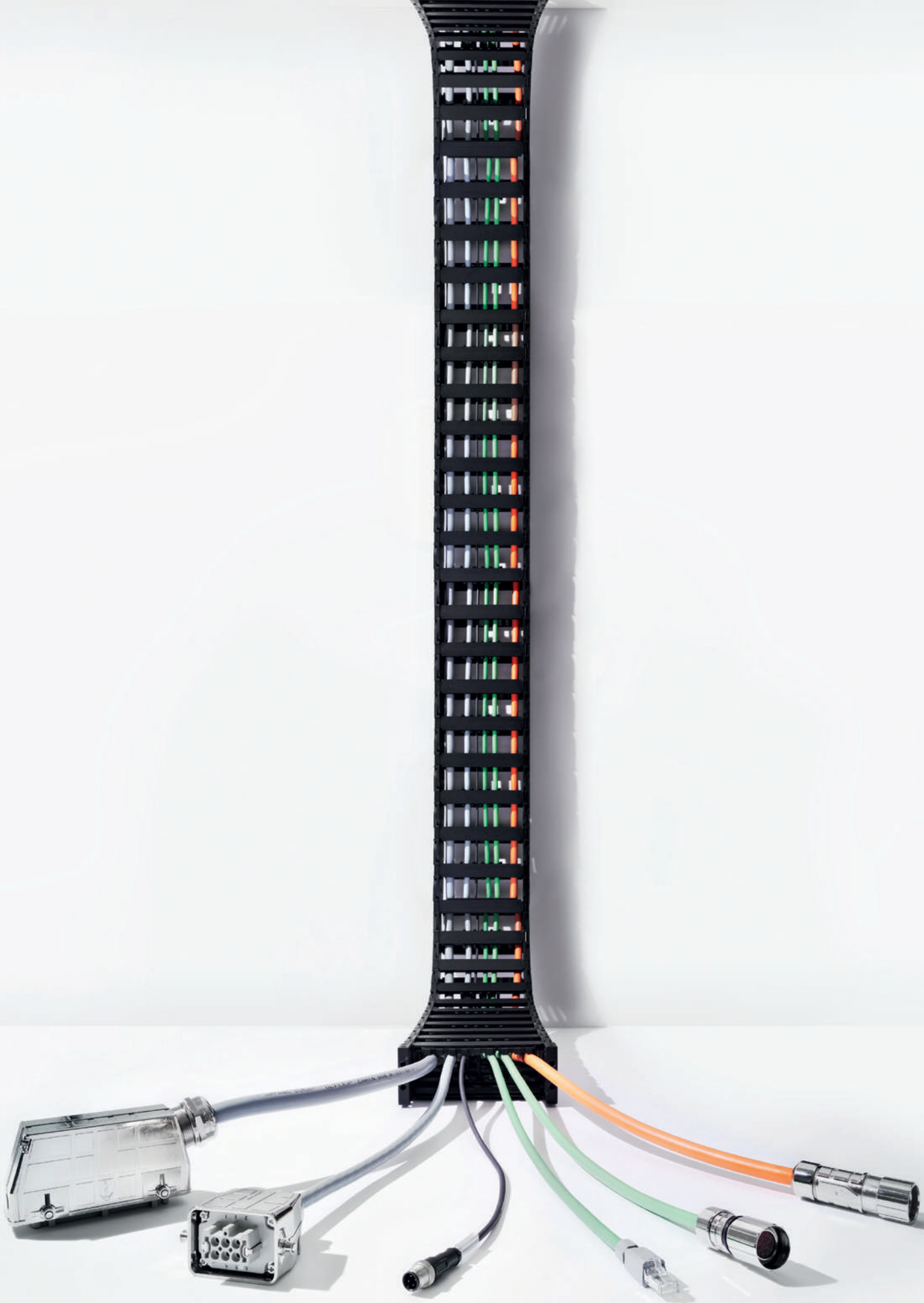

ÖLFLEX® PLUG 540 P кабели-удлинители, желтого цвета

Кабели-удлинители с прямой штепсельной вилкой с защитным контактом и соединительной розеткой



Области применения

- Машиностроение
- Строительная промышленность
- Сельскохозяйственное оборудование
- В помещениях с влажной средой или вне помещений

Характеристики

- Другие длины, цвета, конфекционирование, типы кабелей и типы штекеров поставляются по запросам

Конструкция

- Смонтированный прямой штекер с защитным контактом (16 А, 250 В, резина, цвет: черный) по DIN 49440/441, класс защиты: IP 44
- Смонтированная прямая розетка с защитным контактом с крышкой из резины (16 А, 250 В, резина, цвет: черный) по DIN 49440/441, класс защиты: IP 44

Стандарты / Сертификаты соответствия

- Соответствует требованиям ТР о ПБ №123-ФЗ, ГОСТ 31565-2012 ПРГО 1

Технические характеристики

Классификация ETIM 5/6
 ETIM 5.0/6.0 Class-ID: EC001576
 ETIM 5.0/6.0 Class-Description:
 Кабель питания

Номинальное напряжение
 U₀: 250 В[~]

Артикул	Количество жил и сеч. в мм ²	Наружный диаметр, мм	Длина, м	Вес меди, кг/1000 шт.
ÖLFLEX® PLUG 540 P кабели-удлинители, желтого цвета				
73222337	3 G 1.5	8.9	5	215
73222322	3 G 1.5	8.9	10	430
73222375	3 G 1.5	8.9	15	645
73222323	3 G 1.5	8.9	25	1075
73222324	3 G 1.5	8.9	50	2150
73222385	3 G 2.5	10.6	5	360
73222325	3 G 2.5	10.6	10	720
73222386	3 G 2.5	10.6	15	1080
73222326	3 G 2.5	10.6	25	1800
73222327	3 G 2.5	10.6	50	3600

ÖLFLEX® PLUG CEE соединительные кабели/ кабели-удлинители без переключателя фаз

H07RN-F Силовые кабели и кабели удлинители



Информация

- Ранее ÖLFLEX PLUG CEE (400 В) кабель силовой/ для удлинения

Области применения

- Для любых пользователей переменного тока
- Электрооборудование на стройплощадках
- В соответствии с EN 50565-2: для применения в помещениях с сухой или влажной средой, а также вне помещений

Характеристики

- Поставляются также с переключателем фаз (для изменения направления вращения электродвигателя)
- Другие типы, длины, штекеры, конфекционирование по запросам

Стандарты / Сертификаты соответствия

- Тип кабеля <HAR> сертифицирован в соответствии с EN 50525-2-21
- На основе стандарта VDE 0285
- Соответствует требованиям ТР о ПБ №123-ФЗ, ГОСТ 31565-2012 ПРГО 1

Конструкция

- Смонтированный CEE штекер 5-контактный, 400 В, красный, 6 час. позиционирование по VDE 0623/ EN 60309-2 водозащищенный, класс защиты IP 44
- 80 мм удалена оболочка, с наконечниками для жил
- от 10 мм²: 100 мм удалена оболочка, с наконечниками для жил
- Смонтированная CEE розетка 5 контактов, 400 В, красный, 6 час. позиционирование по VDE 0623/ EN 60309-2 водозащищенная, класс защиты IP 44

Технические характеристики

Классификация ETIM 5/6
ETIM 5.0/6.0 Class-ID: EC001576
ETIM 5.0/6.0 Class-Description: Кабель питания

Маркировка жил
В соответствии с VDE 0293-308 (таблица T9)

Конструкция жилы
из тонких медных проволок кл. гибкости 5 по VDE 0295/ IEC 60228

Минимальный радиус изгиба
Подвижное применение: 15 x D

Номинальное напряжение
U₀/U: 450/750 В

Испытательное напряжение
2500 В

Температурный диапазон
Подвижное применение: от -25 до +60 °C

Артикул	Штекер, Ампер	Количество жил и сеч. в мм ²	Наружный диаметр, мм	Длина, м	Вес меди, кг/1000 шт.
ÖLFLEX® PLUG CEE конфекционированные кабели					
7122231	16	5 G 1.5	11.2 - 14.4	2.5	180
71222373	16	5 G 1.5	11.2 - 14.4	3.5	252
7122239	16	5 G 1.5	11.2 - 14.4	5	360
7122232	16	5 G 2.5	13.3 - 17.0	2.5	300
7122240	16	5 G 2.5	13.3 - 17.0	5	600
7122241	32	5 G 2.5	13.3 - 17.0	5	600
7122234	32	5 G 4	15.6 - 19.9	2.5	480
7122242	32	5 G 4	15.6 - 19.9	5	960
7122243	32	5 G 6	17.5 - 22.2	5	1440
ÖLFLEX® PLUG CEE конфекционированные кабели-удлинители					
7122292	16	5 G 1.5	11.2 - 14.4	10	720
7122295	16	5 G 2.5	13.3 - 17.0	10	1200
7122296	16	5 G 2.5	13.3 - 17.0	25	3000
7122298	32	5 G 2.5	13.3 - 17.0	10	1200
7122299	32	5 G 2.5	13.3 - 17.0	25	3000
7122301	32	5 G 4	15.6 - 19.9	10	1920
7122302	32	5 G 4	15.6 - 19.9	25	4800
7122304	32	5 G 6	17.5 - 22.2	10	2880
7122305	32	5 G 6	17.5 - 22.2	25	7200



ÖLFLEX® PLUG CEE соединительный кабель с переключателем фаз

H07RN-F Силовые кабели и кабели удлинители

Информация

- Ранее ÖLFLEX PLUG CEE (400 В) кабель силовой/ для удлинения



Области применения

- Для любых пользователей переменного тока
- Электрооборудование на стройплощадках
- В соответствии с EN 50565-2: для применения в помещениях с сухой или влажной средой, а также вне помещений

Характеристики

- Другие типы, длины, штекеры, конфигурирование по запросам

Стандарты / Сертификаты соответствия

- Тип кабеля <HAR> сертифицирован в соответствии с EN 50525-2-21
- На основе стандарта VDE 0285
- Соответствует требованиям ТР о ПБ №123-ФЗ,ГОСТ 31565-2012 ПРГО 1

Конструкция

- Смонтированный CEE штекер 5-контактный, 400 В, красный, 6 час. позиционирование по VDE 0623/ EN 60309-2 водозащищенный, класс защиты IP 44
- 80 мм удалена оболочка, с наконечниками для жил
- от 10 мм²: 100 мм удалена оболочка, с наконечниками для жил

Технические характеристики

Классификация ETIM 5/6
 ETIM 5.0/6.0 Class-ID: EC001576
 ETIM 5.0/6.0 Class-Description:
 Кабель питания

Маркировка жил
 В соответствии с VDE 0293-308 (таблица T9)

Конструкция жилы
 из тонких медных проволок кл. гибкости 5 по VDE 0295/ IEC 60228

Минимальный радиус изгиба
 Подвижное применение: 15 x D

Номинальное напряжение
 U_0/U : 450/750 В

Испытательное напряжение
 2500 В

Температурный диапазон
 Подвижное применение:
 от -25 до +60 °C

Артикул	Штекер, Ампер	Обозначение	Количество жил и сеч. в мм ²	Наружный диаметр, мм	Длина, м	Вес меди, кг/1000 шт.	Вес
ÖLFLEX® PLUG CEE соединительный кабель с переключателем фаз							
71002843	16	H07RN-F	5 G 1.5	11.2 - 14.4	3.5	252	872
71002844	16	H07RN-F	5 G 1.5	11.2 - 14.4	5	360	1170
71002846	16	H07RN-F	5 G 2.5	13.3 - 17.0	3.5	420	1194
71002847	16	H07RN-F	5 G 2.5	13.3 - 17.0	5	600	1880

Специальный штекер с предварительной разводкой для SPS SIMATIC® S7-300



Информация

- По запросам наряду со стандартными и другие типы, например другие цвета, как UNITRONIC® LiYCY или с пружинным соединением
- Мы поможем Вам в нахождении решений для Ваших требований эксплуатации

Преимущества

- Специальные штекеры с предварительной разводкой для *SIMATIC® S7, ведущего поставщика SPS
- Применяемые одножильные провода очень тонкие и обеспечивают компактный монтаж

Характеристики

- Применяются исключительно оригинальные штекеры Siemens
- Наружный диаметр меньше, чем у проводов марки H05V-K (0,5 мм²)

Стандарты / Сертификаты соответствия

- Для большей информации к одножильным проводам по мультистандартам смотри UL(MTW)-CSA-HAR Style 1015

Конструкция

- Фронтальный штекер с жилами сеч. 0,75 мм² или AWG 22, темно-синего цвета (RAL 5010), цифровая маркировка жил, цифровая маркировка контактов, расстояние 20 мм, второй конец ровно отрезан
- По запросам поставляются с наконечниками для жил или другими контактами на втором конце

Примечание

- Исключаются ранее необходимые операции по размотке, маркировке, разделке кабелей, креплению жил благодаря использованию специальных штекеров с предварительной разводкой для *SIMATIC® S7, которые имеют следующие преимущества:

Технические характеристики

Классификация ETIM 5/6
 Обозначение класса ETIM 5.0/6.0: EC000104
 Описание класса ETIM 5.0/6.0: Контрольный кабель

Артикул	Цвет	мм ²	Длина, м	Вес меди, кг/1000 шт.	Вес кг/1000 штук
Специальный штекер для SPS SIMATIC® S7-300 (392-1AJ00-0AA0), 20-конт., винтовое соединение					
70268724	темно-синий RAL 5010	0.75	1.0	144	350
70268409	темно-синий RAL 5010	0.75	2.0	288	500
70267059	темно-синий RAL 5010	0.75	3.0	432	700
70262618	темно-синий RAL 5010	0.75	4.0	576	900
70267060	темно-синий RAL 5010	0.75	5.0	720	1150
Специальный штекер для SPS SIMATIC® S7-300 (392-1AM00-0AA0) 40-конт., винтовое соединение					
70268725	темно-синий RAL 5010	0.75	1.0	288	800
70268410	темно-синий RAL 5010	0.75	2.0	576	1000
70268411	темно-синий RAL 5010	0.75	3.0	864	1400
70260001	темно-синий RAL 5010	0.75	4.0	1152	1800
70268412	темно-синий RAL 5010	0.75	5.0	1440	2250
70260018	темно-синий RAL 5010 - с UL(MTW) одиночная жила	0.50 / AWG22	2.0	384	1000
70260021	темно-синий RAL 5010 - с UL(MTW) одиночная жила	0.50 / AWG22	5.0	960	2250

Специальный штекер с предварительной разводкой для SPS SIMATIC® S7-400

Информация

- Соединение обжимом, винтовое, пружинное для SIMATIC® S7-400
- Мы поможем Вам в нахождении решений для Ваших требований эксплуатации



Преимущества

- Применяемые одножильные провода очень тонкие и обеспечивают компактный монтаж

Характеристики

- Применяются исключительно оригинальные штекеры Siemens
- Наружный диаметр меньше, чем у проводов марки H05V-K (0,5 мм²)

Стандарты / Сертификаты соответствия

- Для большей информации к одножильным проводам по мультистандартам смотри UL(MTW)-CSA-HAR Style 1015

Конструкция

- Фронтальный штекер с жилами сеч. 0,75 мм² или AWG 22, темно-синего цвета (RAL 5010), цифровая маркировка жил, цифровая маркировка контактов, расстояние 20 мм, второй конец ровно отрезан
- По запросам поставляются с наконечниками для жил или другими контактами на втором конце

Технические характеристики

Классификация ETIM 5/6
 Обозначение класса ETIM 5.0/6.0: EC000104
 Описание класса ETIM 5.0/6.0: Контрольный кабель

Артикул	Цвет	мм²	Длина, м	Вес меди, кг/1000 шт.	Вес кг/1000 штук
Специальный штекер для SPS SIMATIC® S7-400 (492-1CL00-0AA0) 48-конт., соединение обжимом					
70268421	темно-синий RAL 5010	0.75	5.0	1695	2500
Специальный штекер для SPS SIMATIC® S7-400 (492-1AL00-0AA0) 48-конт., винтовое соединение					
70268423	темно-синий RAL 5010	0.75	3.0	1017	1600
70268424	темно-синий RAL 5010	0.75	5.0	1695	2500
Специальный штекер для SPS SIMATIC® S7-400 (492-1BL00-0AA0) 48-конт., пружинное соединение					
70260046	темно-синий RAL 5010	0.75	4.0	1356	2000
70268427	темно-синий RAL 5010	0.75	5.0	1695	2500
70260053	темно-синий RAL 5010 - с UL(MTW) одиночная жила	0.50 / AWG22	2.0	442	1100



Специальный штекер с предварительной разводкой для PLC SIMATIC® S7-1500



Информация

- Винтовое и пружинное соединение для SIMATIC® S7-1500
- По заказу помимо стандартных исполнений поставляются другие варианты длины
- Мы поможем Вам в нахождении решений для Ваших требований эксплуатации

Преимущества

- Штекеры с предварительной разводкой для *SIMATIC® S7, лидера мирового рынка ПЛК
- Применяемые одножильные провода очень тонкие и обеспечивают компактный монтаж

Характеристики

- Применяются исключительно оригинальные штекеры Siemens
- Наружный диаметр меньше, чем у проводов марки H05V-K (0,5 мм²)

Стандарты / Сертификаты соответствия

- Для большей информации к одножильным проводам по мультистандартам смотри UL(MTW)-CSA-HAR Style 1015

Конструкция

- Фронтальный штекер с жилами сечением 0,5 мм² или AWG 22, темно-синего цвета (RAL 5010), цифровая маркировка жил, цифровая маркировка контактов, расстояние 20 мм, второй конец ровно обрезан
- По запросам поставляются с наконечниками для жил или другими контактами на втором конце

Технические характеристики

Классификация ETIM 5/6
 Обозначение класса ETIM 5.0/6.0: EC000104
 Описание класса ETIM 5.0/6.0: Контрольный кабель

Артикул	Обозначение	Количество жил/ полюсов и сечение [мм ²]	Длина, м	Медное число [кг/1000 шт.]	Вес [кг/1000 шт.]
Винтовые контакты					
70267076	SIM. S7-1500 1AM00 20-конт. 0,5 1м S.	20 x 0,5	1,0	96	230
70267078	SIM. S7-1500 1AM00 20-конт. 0,5 3м S.	20 x 0,5	3,0	288	590
70267080	SIM. S7-1500 1AM00 20-конт. 0,5 5м S.	20 x 0,5	5,0	480	950
Винтовые контакты с одножильным проводом UL(MTW)					
70267081	SIM.S7-1500 1AM00 20-конт. AWG22 1м S. UL	20 x 0,5 / AWG22	1,0	96	280
70267083	SIM.S7-1500 1AM00 20-конт. AWG22 3м S. UL	20 x 0,5 / AWG22	3,0	288	720
Винтовые контакты с безгалогенным одножильным проводом H07Z-K 90°					
70267086	SIM.S7-1500 1AM00 20-конт. 0,75 1м S. 90°	20 x 0,5	1,0	96	230
70267088	SIM.S7-1500 1AM00 20-конт. 0,75 3м S. 90°	20 x 0,5	3,0	288	590
Винтовые контакты					
70267091	SIM.S7-1500 1AM00 40-конт. 0,75 1м S.	40 x 0,5	1,0	192	480
70267093	SIM.S7-1500 1AM00 40-конт. 0,75 3м S.	40 x 0,5	3,0	576	1170
70267095	SIM.S7-1500 1AM00 40-конт. 0,75 5м S.	40 x 0,5	5,0	960	1880
Винтовые контакты с одножильным проводом UL(MTW)					
70267096	SIM.S7-1500 1AM00 40-конт. AWG22 1м S. UL	40 x 0,5 / AWG22	1,0	192	540
70267098	SIM.S7-1500 1AM00 40-конт. AWG22 3м S. UL	40 x 0,5 / AWG22	3,0	576	1420
Винтовые контакты с безгалогенным одножильным проводом H07Z-K 90°					
70267101	SIM.S7-1500 1AM00 40-конт. 0,75 1м S. 90°	40 x 0,5	1,0	192	480
70267103	SIM.S7-1500 1AM00 40-конт. 0,5 3м S. 90°	40 x 0,5	3,0	480	1170
Пружинные контакты					
70267106	SIM.S7-1500 1BM00 20-конт. 0,5 1м F.	20 x 0,5	1,0	96	220
70267108	SIM.S7-1500 1BM00 20-конт. 0,5 3м F.	20 x 0,5	3,0	288	580
70267110	SIM.S7-1500 1BM00 20-конт. 0,5 5м F.	20 x 0,5	5,0	710	940
Пружинные контакты с одножильным проводом UL(MTW)					
70267111	SIM.S7-1500 1BM00 20-конт. AWG22 1м F. UL	20 x 0,5 / AWG22	1,0	96	270
70267113	SIM.S7-1500 1BM00 20-конт. AWG22 3м F. UL	20 x 0,5 / AWG22	3,0	288	710
Пружинные контакты с безгалогенным одножильным проводом H07Z-K 90°					
70267116	SIM.S7-1500 1BM00 20-конт. 0,5 1м F. 90°	20 x 0,5	1,0	96	220
70267118	SIM.S7-1500 1BM00 20-конт. 0,5 3м F. 90°	20 x 0,5	3,0	288	580
Пружинные контакты					
70267121	SIM.S7-1500 1BM00 40-конт. 0,5 1м F.	40 x 0,5	1,0	192	440
70267123	SIM.S7-1500 1BM00 40-конт. 0,5 3м F.	40 x 0,5	3,0	576	1160
70267125	SIM.S7-1500 1BM00 40-конт. 0,5 5м F.	40 x 0,5	5,0	960	1880
Пружинные контакты с одножильным проводом UL(MTW)					
70267126	SIM.S7-1500 1BM00 40-конт. AWG22 1м F. UL	40 x 0,5 / AWG22	1,0	192	540
70267128	SIM.S7-1500 1BM00 40-конт. AWG22 3м F. UL	40 x 0,5 / AWG22	3,0	576	1420
Пружинные контакты с безгалогенным одножильным проводом H07Z-K 90°					
70267131	SIM.S7-1500 1BM00 40-конт. 0,5 1м F. 90°	40 x 0,5	1,0	192	440
70267133	SIM.S7-1500 1BM00 40-конт. 0,5 3м F. 90°	40 x 0,5	3,0	576	1160



2

UNITRONIC®

Системы передачи данных

Высококачественные кабели передачи данных и компоненты Busсистем UNITRONIC® представляют системные решения любой сложности в сфере машиностроения и производства промышленного оборудования. От передачи простых сигналов управления до передачи сигналов Bus-систем в сложных сетевых структурах.

Области применения

- Машиностроение и производство промышленного оборудования
- Датчики и исполнительные механизмы
- Аппаратная электроника
- Техника измерения, управления и регулирования
- Автоматизированные производственные процессы, промышленные роботы
- Bus-системы
- Вычислительные установки и системы связи

Кабели передачи данных, низкочастотные

UNITRONIC® цветная маркировка жил	
UNITRONIC® 100	276
UNITRONIC® 100 CY	276
Цветовая маркировка в соответствии с DIN	
UNITRONIC® LiYY	278
UNITRONIC® LiYCY	279
UNITRONIC® LiYY (TP)	281
UNITRONIC® LiYCY (TP)	282
UNITRONIC® EB CY (TP)	283
UNITRONIC® LiYCY-CY	284
UNITRONIC® LiFYCY (TP)	285
UNITRONIC® CY PiDY (TP)	286
UNITRONIC® ST	287
UNITRONIC® LiYD11Y	288
UNITRONIC® PUR CP	289
UNITRONIC® PUR CP (TP)	290
С низкой ёмкостью	
UNITRONIC® Li2YCY (TP)	291
UNITRONIC® Li2YCY (TP) гибкая жила	291
UNITRONIC® Li2YCYv (TP)	291
UNITRONIC® Li2YCY PiMF	293
Без галогенов	
UNITRONIC® ROBUST	294
UNITRONIC® ROBUST C	295
UNITRONIC® ROBUST C (TP)	296
UNITRONIC® LiHh	297
UNITRONIC® LiHCh	298
UNITRONIC® LiHCh (TP)	299
Сертифицированы по UL/CSA	
UNITRONIC® LiYY A	300
UNITRONIC® LiYCY A	301
UNITRONIC® LiYCY (TP) A	302
UNITRONIC® 300 / UNITRONIC® 300 S	303
UNITRONIC® 300 STP	304
Для особо гибкого применения	
UNITRONIC® FD	305
UNITRONIC® FD CY	306
Особогибкие и с сертификацией по UL/CSA	
UNITRONIC® FD Li2YCY (TP) A BE	307
UNITRONIC® FD Li2YCY (TP) A BA	308
UNITRONIC® FD P plus	310
UNITRONIC® FD CP plus	311
UNITRONIC® FD CP (TP) plus	312
Кабели для вычислительных машин (RE)	
UNITRONIC® RE-2Y(ST)Yv	314
UNITRONIC® RE-2Y(ST)Yv PiMF	315
Кабели для информационно-управляющих систем (RD)	
RD-Y(ST)Y	316
Монтажные кабели передачи данных	
JE-Y(ST)Y...BD	317
JE-Y(ST)Y...BD EB	317
JE-LiYCY...BD	318
JE-LiYCY...BD EB	318
Телефонные кабели	
Кабели для монтажа внутри помещений	
J-Y(ST)Y...LG Кабель для внутренней прокладки	319
J-Y(ST)Y...LG Кабель пожарной сигнализации	320
J-2Y(ST)Y...ST III BD	321
Безгалогеновые монтажные кабели/кабели для пожарной сигнализации	
J-H(ST)H...BD	322
J-H(ST)H...BD Кабели пожарной сигнализации	322
Кабели для применения вне помещений	
A-2Y(L)2Y...ST III BD Телефонный кабель для наружной прокладки	323
A-2YF(L)2Y...ST III BD Кабель для наружной прокладки	323
Коаксиальные кабели	
Для неподвижного применения и применения с ограниченной подвижностью	
Коаксиальные кабели RG	324
Мульти коаксиальные кабели RG 59 В/U	325
Коаксиальные кабели RGB	325

Для BUS-систем с интерфейсом RS485/RS422

Для неподвижного применения	
UNITRONIC® BUS LD	326
Для особо гибкого применения	
UNITRONIC® BUS LD FD P	327
Для BUS-систем AS-Interface	
Для неподвижного применения	
UNITRONIC® BUS ASI	328
Для особо гибкого применения	
UNITRONIC® BUS ASI FD	329
AS-Interface аксессуары	
ASI распределитель	330
Для BUS-систем PROFIBUS-DP/FMS/FIP	
Для неподвижного применения	
UNITRONIC® BUS PB TRAY	331
UNITRONIC® BUS PB	332
UNITRONIC® BUS PB ROBUST	333
UNITRONIC® BUS PB 105	334
UNITRONIC® BUS PB 105 plus	334
UNITRONIC® BUS PB HEAT 180	335
UNITRONIC® BUS PB FRNC FC	336
UNITRONIC® BUS PB ARM	337
UNITRONIC® BUS PB Yv	338
UNITRONIC® BUS PB YY	339
UNITRONIC® BUS PB BURIAL FC	340
UNITRONIC® BUS PB Y 7-W FC BK	341
Для особо гибкого применения	
UNITRONIC® BUS PB FD P	342
UNITRONIC® BUS PB FD P A	343
UNITRONIC® BUS PB FD P FC	344
UNITRONIC® BUS PB FD FRNC FC	345
UNITRONIC® BUS PB FD P COMBI	346
UNITRONIC® BUS PB FD P HYBRID	346
UNITRONIC® BUS PB FD Y HYBRID	347
UNITRONIC® BUS PB TORSION	348
UNITRONIC® BUS PB FESTOON	349
Sub-D Bus штекерные соединители	
EPIC® DATA PB Sub-D	350
EPIC® DATA PB Sub-D FC	351
EPIC® DATA PB Sub-D M12	352
EPIC® DATA PB Sub-D PRO	353
EPIC® DATA PB Sub-D FO	354
Соединительные кабели с разъёмом M12	
UNITRONIC® BUS PB M12	355
UNITRONIC® BUS PB M12-M12	356
M12 соединители и аксессуары	
EPIC® DATA PB M12	357
EPIC® DATA PB M12/M12	358
EPIC® DATA PB TR M12	358
EPIC® DATA PB M12T	359
Кабели для BUS-систем PROFIBUS-PA	
Для неподвижного применения	
UNITRONIC® BUS PA	360
Кабели для Bus-систем CAN / DeviceNet	
DeviceNet - неподвижное применение	
UNITRONIC® DeviceNet THICK + THIN	361
DeviceNet - подвижное применение	
UNITRONIC® DeviceNet FD THICK+THIN	362
CAN - неподвижное и особо гибкое применение	
UNITRONIC® BUS CAN	363
UNITRONIC® BUS CAN FD P	363
CAN - неподвижное применение	
UNITRONIC® BUS CAN TRAY	364
UNITRONIC® BUS CAN BURIAL	365
Системы шин для специальных условий применения	
Шинные системы для грузовых автомобилей и автобусов	
UNITRONIC® BUS HEAT 6722	366
Системы шин для TCN	
UNITRONIC® TRAIN	367

Кабели для Bus-систем CAN / DeviceNet
Sub-D Bus штекерные соединители

EPIC® DATA CAN Sub-D	368
EPIC® DATA CAN Sub-D PRO	369

M12 соединительные кабели

UNITRONIC® BUS CAN M12	370
UNITRONIC® BUS CAN M12-M12	371

M12 соединители и аксессуары

EPIC® DATA CAN M12	372
EPIC® DATA CAN M12/M12	372
EPIC® DATA CAN TR M12	373
EPIC® DATA CAN M12T	374
EPIC® DATA CAN CCR	374

Для BUS-систем ISOBUS
Для подвижного применения

UNITRONIC® BUS IS	375
-------------------	-----

Кабели для Bus-систем Foundation Fieldbus
Для неподвижного применения

UNITRONIC® BUS FF	376
-------------------	-----

Для BUS-систем CC-Link
Для неподвижного и особо гибкого применения

UNITRONIC® BUS CC	377
UNITRONIC® BUS CC FD P FRNC	377

Система шины SAFETY BUS

UNITRONIC® BUS SAFETY	378
-----------------------	-----

Для BUS-систем INTERBUS (IBS)
Для неподвижного применения

UNITRONIC® BUS IBS	379
UNITRONIC® BUS IBS Yv COMBI	380

Для особо гибкого применения

UNITRONIC® BUS IBS FD P	381
-------------------------	-----

Система шины EIB
Для неподвижного применения

UNITRONIC® BUS EIB / KNX	382
--------------------------	-----

Кабельные системы S/A
Для подвижного / особо гибкого применения

UNITRONIC® SENSOR магистральный кабель	383
UNITRONIC® SENSOR	384
UNITRONIC® SENSOR FD	385
UNITRONIC® ROBUST S/A FD	386

Кабели соединительные с разъёмом M8

UNITRONIC® SENSOR M8	387
UNITRONIC® SENSOR M8-M8	388
UNITRONIC® SENSOR M8-M12	389
UNITRONIC® SENSOR PVC M8	390

Штекеры M8 для монтажа на местах

EPIC® SENSOR M8	391
EPIC® SENSOR штекер M8 для монтажа на стенке оборудования	392

Кабели соединительные с разъёмом M12

UNITRONIC® SENSOR M12 кабель соединительный со свободным концом	393
UNITRONIC® SENSOR M12 кабель соединительный	394
UNITRONIC® SENSOR M12-M8	395
UNITRONIC® SENSOR PVC M12 M12-M12	396

Кабели соединительные с разъёмом M12 для применения в пищевой промышленности

UNITRONIC® SENSOR HD M12	397
--------------------------	-----

Штекеры M12 для монтажа на местах

EPIC® SENSOR M12	398
EPIC® SENSOR M12 V4A	399
EPIC® SENSOR M12/M12	400
EPIC® SENSOR M12 для монтажа на стенке оборудования	401
ДАТЧИК EPIC® SENSOR M12 Т-распределитель	402
EPIC® SENSOR CCR	402

Вентильные штекеры

UNITRONIC® SENSOR Valve	403
UNITRONIC® SENSOR Valve-M12	404

Y-соединения

UNITRONIC® SENSOR M12Y	405
UNITRONIC® SENSOR M12Y-M8	406
UNITRONIC® SENSOR M12Y-M12	406
EPIC® SENSOR M8Y M12Y	407

Распределительные боксы

Распределительный бокс с гнездами M8	408
Распределительный бокс с гнездами M12	409

Силовые соединительные кабели с разъёмом M12 (A-кодировка)

UNITRONIC® SENSOR M12 Power	410
UNITRONIC® SENSOR M12-M12 Power	411

Штекеры M12 для питания (T-кодировка)

EPIC® POWER M12 60B	412
---------------------	-----

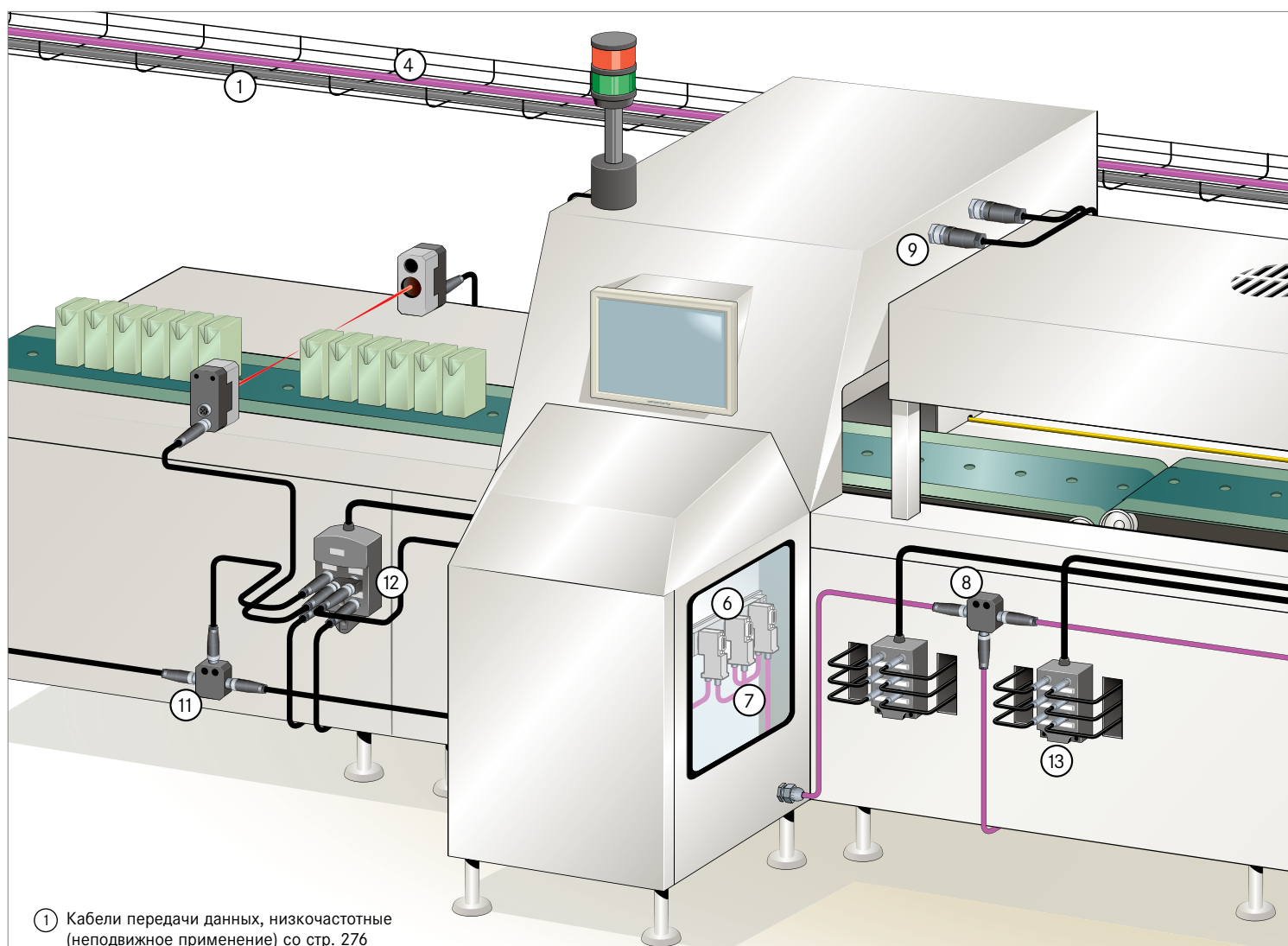

- ① Кабели передачи данных, низкочастотные (неподвижное применение) со стр. 276
- ② Кабели передачи данных, низкочастотные (сверхгибкие) со стр. 305
- ③ Кабели для BUS-систем AS-INTERFACE со стр. 328
- ④ Кабели для BUS-систем PROFIBUS® (неподвижное применение) со стр. 331
- ⑤ Кабели для BUS-систем PROFIBUS® (сверхгибкие) со стр. 342
- ⑥ Штекеры Sub-D для PROFIBUS® со стр. 350
- ⑦ PROFIBUS® кабели со штекером M12, стр. 355
- ⑧ Распределители PROFIBUS® M12 T со стр. 359
- ⑨ S/A кабели с разъемами M 12 со стр. 398
- ⑩ Вентильные штекеры со стр. 403
- ⑪ Распределители S/A тип T, стр. 402
- ⑫ Распределители S/A тип Y со стр. 405
- ⑬ Распределительные блоки S/A с разъемами M8, стр. 408
- ⑭ Распределительные блоки S/A с разъемами M12, стр. 409

Кабели передачи данных, низкочастотные
Стр. 276 до стр. 323



Низкочастотные кабели передачи данных. Предназначены для ограниченной подвижности, подвижного и неподвижного применения.

Коаксиальные кабели
Стр. 324 до стр. 325



Коаксиальные кабели RG (ML-DTL 17 H) и RGB для высокочастотной передачи данных. Подвижное и неподвижное применение внутри и снаружи помещений. Стойкость к воздействию экстремальных температур.

ÖLFLEX®
UNITRONIC®
ETHERLINE®
HITRONIC®
EPIC®
SKINTOP®
SILVYN®
FLEXIMARK®
АКСЕССУАРЫ
ПРИЛОЖЕНИЕ

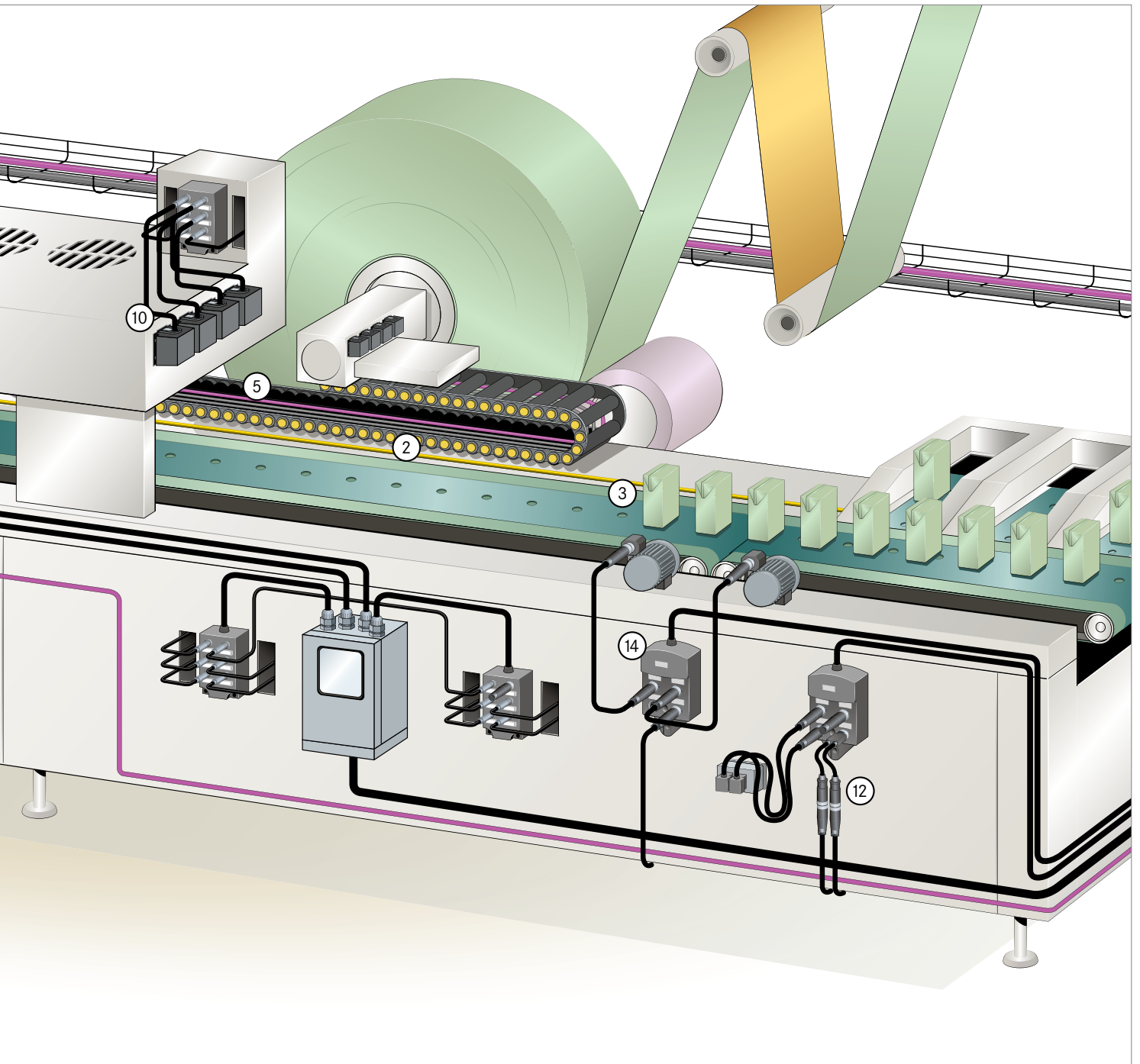

ÖLFLEX®
UNITRONIC®
ETHERLINE®
HITRONIC®
EPIC®
SKINTOP®
SILVYN®
FLEXIMARK®
АКСЕССУАРЫ
ПРИЛОЖЕНИЕ

BUS-системы

Стр. 326 до стр. 382



Могут применяться во всех основных fieldbus системах, среди которых PROFIBUS® (DP и PA), CAN, DeviceNet™, CC Link®, AS Interface, ISOBUS, Foundation Fieldbus™, KNX®. Кабели могут прокладываться, как внутри, так и снаружи помещений. Стойкие к воздействию экстремальных температур. Подвижное, ограниченно подвижное или неподвижное применение. В наличии доступны штекеры M12 и Sub-D соединители, а также другие аксессуары.

Кабели для интерфейса S/A

Стр. 383 до стр. 412



Широкий выбор комплектующих соединителей M8, M12, кабелей, штекеров, распределителей и других аксессуаров. Аксессуары доступны в экранированных и не экранированных модификациях, подходящие под системы LEDs, с различными вариантами материала кабеля и разъемов.



UNITRONIC® 100

Кабели управления и сигнальные кабели малых сечений



Информация

- UNITRONIC® цветовая маркировка жил с жилой заземления

UNITRONIC® 100 CY

Экранированные кабели управления и сигнальные кабели малых сечений



Области применения

- Кабели управления и сигнальные кабели применяются в электронике, для вычислительных машин, электронных приборов управления и регулирования, весов, офисного оборудования и применяются там, где требуются кабели управления оптимальных размеров.

Характеристики

UNITRONIC® 100

- Прочная, гибкая, износостойкая наружная оболочка
- Оптимальный наружный диаметр, несмотря на большое количество жил
- Не поддерживают горение в соответствии с IEC 60332-1-2

UNITRONIC® 100 CY

- Прочная, гибкая, износостойкая наружная оболочка
- Оптимальный наружный диаметр, несмотря на большое количество жил
- Конструкция как у кабелей UNITRONIC® 100, дополнительно экран в виде оплётки из медных лужёных проволок
- Не поддерживают горение в соответствии с IEC 60332-1-2
- Соответствует требованиям ТР о ПБ №123-ФЗ, ГОСТ 31565-2012 ПРГО 1.

Стандарты / Сертификаты соответствия

- На основе стандарта: VDE 0814 или VDE 0812
- Соответствует требованиям ТР о ПБ №123-ФЗ, ГОСТ 31565-2012 ПРГО 1.

Конструкция

UNITRONIC® 100

- Жилы из медных тонких проволок, жилы сеч. 0,35 мм² - семипроволочные
- Изоляция жил из ПВХ- пластиката
- Наружная оболочка из ПВХ-пластиката Цвет: серый (RAL 7001)

UNITRONIC® 100 CY

- Жилы из медных тонких проволок, жилы сеч. 0,35 мм² - семипроволочные
- Изоляция жил из ПВХ- пластиката
- Внутренняя оболочка из ПВХ-пластиката
- В кабелях сечением 0,14 мм² вместо внутренней оболочки используется полиэстерная пленка под оплёткой.
- Оплётка из медных лужёных проволок
- Наружная оболочка из ПВХ-пластиката Цвет: серый (RAL 7001)

Технические характеристики

- Классификация ETIM 5/6**
Обозначение класса ETIM 5.0/6.0: EC000104
Описание класса ETIM 5.0/6.0: Контрольный кабель
- Маркировка жил**
UNITRONIC® цветовую маркировку см. табл. в приложении T7
- Рабочая емкость**
прим. 120 нФ/км
- Рабочее пиковое напряжение**
(не для силовых цепей)
500 В
- Индуктивность**
прим. 0,7 мН/км
- Конструкция жилы**
Жилы гибкие,
0,34 мм²: 7-проволочные жилы
- Минимальный радиус изгиба UNITRONIC® 100**
Ограниченная подвижность: 15 x D
Неподвижное применение: 4 x D
UNITRONIC® 100 CY
Ограниченная подвижность: 20 x D
Неподвижное применение: 6 x D
- Температурный диапазон**
Ограниченная подвижность:
от -5 до +70 °C
Неподвижное применение:
от -40 до +80 °C

Артикул	Количество жил и сеч. в мм ²	Наружный диаметр, мм	Вес меди кг/км	Вес, кг/км
UNITRONIC® 100				
0028009	2 x 0,14	3	2.8	12
0028010	3 x 0,14	3.2	4.2	17
0028012	5 x 0,14	3.7	7	22
0028014	7 x 0,14	4	9.8	27
0028015	10 x 0,14	5	14	41
0028019	24 x 0,14	7.2	33.6	94
0028025	52 x 0,14	10	72.8	198
0028030	3 x 0,25	3.8	7.5	21
0028031	7 x 0,25	4.9	17.5	48
0028032	10 x 0,25	6.4	25	77
0028033	14 x 0,25	6.9	35	95
0028034	16 x 0,25	7.3	40	112
0028035	21 x 0,25	8.5	52.5	139
0028036	24 x 0,25	9	60	163
0028037	27 x 0,25	9.2	67.5	171
0028038	30 x 0,25	9.9	75	187
0028039	36 x 0,25	10.7	90	235

Артикул	Количество жил и сеч. в мм ²	Наружный диаметр, мм	Вес меди кг/км	Вес, кг/км
0028040	40 x 0,25	11.6	100	266
0028042	52 x 0,25	12.5	130	343
0028044	61 x 0,25	13.3	152.5	398
0028047	3 x 0,34	4.2	10.5	33
0028048	7 x 0,34	5.5	22.8	62
0028051	16 x 0,34	8.3	54.4	131
UNITRONIC® 100 CY				
0034006	2 x 0,14	3.7	12	20
0034007	3 x 0,14	3.9	13	28
0034008	4 x 0,14	4.1	14.3	33
0034009	5 x 0,14	4.4	15.5	38
0034010	7 x 0,14	4.7	20.3	49
0034011	10 x 0,14	5.7	34.3	66
0034012	14 x 0,14	6.3	32	80
0034013	16 x 0,14	6.6	40.9	90
0034016	27 x 0,14	8.1	70.6	148
0031031	3 x 0,25	5.4	20.2	48
0031066	4 x 0,25	5.7	24	61
0031067	5 x 0,25	6.3	29	72
0031032	7 x 0,25	6.7	37.6	82
0031033	10 x 0,25	8.2	48.8	129
0031034	14 x 0,25	8.7	64.6	147
0031068	2 x 0,34	5.6	20	45
0031048	3 x 0,34	5.8	24.1	62
0031069	4 x 0,34	6.4	29	65
0031070	5 x 0,34	6.9	42	95
0031049	7 x 0,34	7.3	50	106
0031050	10 x 0,34	9	67.7	167
0031052	16 x 0,34	10.5	95	219
0031060	52 x 0,34	17.6	336	629

Аналогичная продукция

- UNITRONIC® LiYY см. страницу 278
- UNITRONIC® LiYCY см. страницу 279

Аксессуары

- **UNITRONIC® 100**
- Инструмент для удаления изоляции UNIVERSAL STRIP см. страницу 990
- STAR STRIP Инструмент для удаления оболочки см. страницу 985
- **UNITRONIC® 100 CY**
- SKINTOP® MS-HF-M SC см. страницу 707
- SKINTOP® MS-SC-M см. страницу 701
- Универсальные ножницы тип А и В
- Инструмент для удаления изоляции UNIVERSAL STRIP см. страницу 990
- STAR STRIP Инструмент для удаления оболочки см. страницу 985



UNITRONIC® LiYY

Кабели передачи данных с цветовой маркировкой по DIN 47100



Информация

- Классическая конструкция для многостороннего применения
- Другие размеры и цвета по запросу клиента

Преимущества

- Существенно упрощает прокладку кабеля в условиях ограниченного пространства, за счёт оптимального наружного диаметра кабеля
- Для универсального применения
- По запросам клиентов и с учётом минимальной длины поставляются кабели с наружной оболочкой других цветов, которая, например, подходит по цвету к вашим приборам.

Области применения

- UNITRONIC® LiYY используются как кабели управления и сигнализации в электронике для вычислительных устройств, электронных приборов управления и контроля, офисного оборудования, весов и т. д.
- В помещениях с сухой или влажной средой
- Ограниченная подвижность

Характеристики

- Кабели марки LiYY, несмотря на большое количество жил, имеют оптимальный наружный диаметр
- Не поддерживают горение в соответствии с IEC 60332-1-2

Стандарты / Сертификаты соответствия

- На основе стандарта VDE 0812
- Соответствует требованиям ТР о ПБ №123-ФЗ, ГОСТ 31565-2012 ПРГО 1.

Конструкция

- Жилы из медных тонких проволок, жилы сеч. 0,35 мм² - семипроволочные
- Изоляция жил из ПВХ- пластика
- Наружная оболочка из ПВХ-пластика Цвет: кремне-серый (RAL 7032)

Технические характеристики

Классификация ETIM 5/6
 Обозначение класса ETIM 5.0/6.0: EC000104
 Описание класса ETIM 5.0/6.0: Контрольный кабель

Маркировка жил
 DIN 47100 без повторения цвета, см. таблицу T9

Рабочая емкость
 прим. 120 нФ/км

Рабочее пиковое напряжение
 (не для силовых цепей)
 для сеч. 0,14 мм²: 350 В
 для сеч. ≥ 0,25 мм²: 500 В

Индуктивность
 прим. 0,65 мН/км

Конструкция жилы
 Жилы гибкие,
 0,34 мм²: 7-проволочные жилы

Минимальный радиус изгиба
 Ограниченная подвижность: 10 x D
 Неподвижное применение: 4 x D

Температурный диапазон
 Ограниченная подвижность: от -5 до +70°C
 Неподвижное применение:
 от -40 до +80°C

Артикул	Количество жил и сеч. в мм ²	Наружный диаметр, мм	Вес меди [кг/км]	Вес [кг/км]
UNITRONIC® LiYY				
0028202	2 x 0.14	3.2	2.7	13.2
0028203	3 x 0.14	3.4	4.05	16
0028204	4 x 0.14	3.6	5.4	18.9
0028205	5 x 0.14	3.9	6.72	22.2
0028207	7 x 0.14	4.2	9.45	28.4
0028208	8 x 0.14	4.9	10.2	35.2
0028210	10 x 0.14	5.2	13.5	41.2
0028212	12 x 0.14	5.6	16.2	48.4
0028214	14 x 0.14	5.8	18.9	52.9
0028216	16 x 0.14	6.1	21.6	59.1
0028220	20 x 0.14	7	27	70.8
0028225	25 x 0.14	7.8	33.6	87.2
0028236	36 x 0.14	8.6	48.6	126.8
0028237	37 x 0.14	8.9	49.7	118
0028240	40 x 0.14	9.3	54	139.1
0028250	50 x 0.14	10.4	67.5	170.9
0028256	56 x 0.14	10.7	78.4	187
0028302	2 x 0.25	3.8	4.8	18
0028303	3 x 0.25	4	7.2	22
0028304	4 x 0.25	4.3	9.6	26.2
0028305	5 x 0.25	4.7	12	31
0028306	6 x 0.25	5.1	14.4	39
0028307	7 x 0.25	5.1	16.8	42
0028308	8 x 0.25	6.2	19.2	49.2
0028310	10 x 0.25	6.8	24	58
0028312	12 x 0.25	7	28.8	67
0028314	14 x 0.25	7.3	33.6	75.3
0028316	16 x 0.25	7.7	38.4	84.3
0028318	18 x 0.25	8.1	43.2	93
0028320	20 x 0.25	8.6	48	102
0028325	25 x 0.25	9.6	60	134
0028330	30 x 0.25	10.3	72	155
0028332	32 x 0.25	10.7	76.8	164
0028336	36 x 0.25	11.1	86.4	182.2
0028337	37 x 0.25	11.4	88.8	185

Артикул	Количество жил и сеч. в мм ²	Наружный диаметр, мм	Вес меди [кг/км]	Вес [кг/км]
0028340	40 x 0.25	12	96.1	200
0028350	50 x 0.25	12.9	120	257.1
0028402	2 x 0.34	4.2	6.6	25
0028403	3 x 0.34	4.4	9.9	31
0028404	4 x 0.34	4.8	13.1	43.2
0028405	5 x 0.34	5.5	16.5	53.8
0028406	6 x 0.34	5.9	19.6	55
0028407	7 x 0.34	5.9	22.8	62
0028408	8 x 0.34	7.1	26.1	73.1
0028410	10 x 0.34	7.6	32.6	82
0028412	12 x 0.34	7.8	39.1	102
0028414	14 x 0.34	8.2	45.7	109
0028416	16 x 0.34	8.7	52	127
0028420	20 x 0.34	9.6	65.2	159.3
0028421	21 x 0.34	10.4	68.6	167
0028425	25 x 0.34	11.2	81.6	190
0028430	30 x 0.34	11.6	98	226
0028436	36 x 0.34	12.5	118	284
0028440	40 x 0.34	13.5	131	317
0028450	50 x 0.34	15	163	407
0028502	2 x 0.50	4.7	9.6	30
0028503	3 x 0.50	5	14.4	39
0028504	4 x 0.50	5.6	19.2	49
0028505	5 x 0.50	6.1	24	65
0028507	7 x 0.50	6.9	33.6	82
0028508	8 x 0.50	8	38.4	90
0028510	10 x 0.50	8.6	48	117
0028512	12 x 0.50	8.9	58	133
0028516	16 x 0.50	10.2	77	170
0028520	20 x 0.50	11.4	96	214
0028525	25 x 0.50	12.7	120	265
0028530	30 x 0.50	13.2	144	304
0028540	40 x 0.50	15.8	192	392
0028602	2 x 0.75	5.1	14.4	48
0028603	3 x 0.75	5.6	21.6	57
0028604	4 x 0.75	6.1	28.8	69

Артикул	Количество жил и сеч. в мм ²	Наружный диаметр, мм	Вес меди [кг/км]	Вес [кг/км]
0028605	5 x 0.75	6.9	36	78
0028607	7 x 0.75	7.5	50	112
0028608	8 x 0.75	8.7	58	126
0028610	10 x 0.75	9.4	72	149
0028612	12 x 0.75	10.1	86	176
0028616	16 x 0.75	11.2	115	218
0028620	20 x 0.75	12.4	144	274
0028625	25 x 0.75	14	180	320

Артикул	Количество жил и сеч. в мм ²	Наружный диаметр, мм	Вес меди [кг/км]	Вес [кг/км]
0028702	2 x 1.00	5.6	19.2	55
0028703	3 x 1.00	5.9	29	70
0028704	4 x 1.00	6.4	38.4	79
0028705	5 x 1.00	7.3	48	98
0028802	2 x 1.50	6.2	29	74
0028803	3 x 1.50	6.8	43	89
0028804	4 x 1.50	7.4	58	105

Аналогичная продукция

- UNITRONIC® LiYY (TP) см. страницу 281
- UNITRONIC® LiYY A см. страницу 300

Аксессуары

- SKINTOP® ST-M см. страницу 684
- SKINTOP® ST-M, маленькая упаковка
- STAR STRIP Инструмент для удаления оболочки см. страницу 985
- SENSOR STRIP Инструмент для удаления изоляции см. страницу 987



UNITRONIC® LiYCY

Экранированные кабели передачи данных с цветовой маркировкой жил по DIN 47100

Преимущества

- Оптимальная защита от воздействия электрических помех
- Для универсального применения

Области применения

- Для вычислительных устройств, электронных приборов управления и контроля, офисного оборудования, весов, для применения там, где востребованы экранированные кабели маленьких сечений.
- В помещениях с сухой или влажной средой

Характеристики

- Не поддерживают горение в соответствии с IEC 60332-1-2

Стандарты / Сертификаты соответствия

- На основе стандарта VDE 0812
- Соответствует требованиям ТР о ПБ №123-ФЗ, ГОСТ 31565-2012 ПРГО 1.

Конструкция

- Жилы из медных тонких проволок, жилы сеч. 0,35 мм² - семипроволочные
- Изоляция жил из ПВХ- пластика



Технические характеристики

<p>ETIM Классификация ETIM 5/6 Обозначение класса ETIM 5.0/6.0: EC000104 Описание класса ETIM 5.0/6.0: Контрольный кабель</p> <p>Маркировка жил DIN 47100 без повторения цвета, см. таблицу T9</p> <p>Рабочая емкость Жила/жила: прим. 120 нФ/км Жила/Экран: прим. 160 нФ/км</p> <p>Рабочее пиковое напряжение (не для силовых цепей) для сеч. 0,14 мм²: 350 В для сеч. ≥ 0,25 мм²: 500 В</p>	<p>L Индуктивность прим. 0,65 мН/км</p> <p>Конструкция жилы Жилы гибкие, 0,34 мм²: 7-проволочные жилы</p> <p>Минимальный радиус изгиба Ограниченная подвижность 15 x D Неподвижное применение: 6 x D</p> <p>Температурный диапазон Ограниченная подвижность: от - 5 до + 70 °С Неподвижное применение: от -40 до +80 °С</p>
---	--

- Оплетка из медных луженых проволок
- Наружная оболочка из ПВХ-пластиката Цвет: кремне-серый (RAL 7032)

Артикул	Количество жил и сеч. в мм ²	Наружный диаметр, мм	Вес меди [кг/км]	Вес [кг/км]
UNITRONIC® LiYCY				
0034302	2 x 0.14	3.9	12	20
0034303	3 x 0.14	4.1	13	28
0034304	4 x 0.14	4.3	14.3	33
0034305	5 x 0.14	4.6	15.5	38
0034306	6 x 0.14	4.9	18.2	38
0034307	7 x 0.14	4.9	19	49
0034308	8 x 0.14	5.8	21.2	56
0034310	10 x 0.14	6.1	28.5	66
0034312	12 x 0.14	6.3	30.4	78
0034314	14 x 0.14	6.7	32	80
0034315	15 x 0.14	6.9	37.8	86
0034316	16 x 0.14	7	43	90
0034318	18 x 0.14	7.3	48.8	95
0034320	20 x 0.14	7.7	53.9	100
0034321	21 x 0.14	7.9	55.5	105
0034324	24 x 0.14	8.3	61	112
0034325	25 x 0.14	8.5	63	120
0034328	28 x 0.14	8.5	66.1	141
0034330	30 x 0.14	8.7	69	155
0034336	36 x 0.14	9.3	83	170
0034340	40 x 0.14	10.4	87.5	178
0034344	44 x 0.14	10.7	110.5	185
0034350	50 x 0.14	11.1	122.5	195
0034402	2 x 0.25	4.5	16	32
0034403	3 x 0.25	4.7	21	37
0034404	4 x 0.25	5	24	41.3
0034405	5 x 0.25	5.6	29	51.2
0034406	6 x 0.25	6	30	58

Артикул	Количество жил и сеч. в мм ²	Наружный диаметр, мм	Вес меди [кг/км]	Вес [кг/км]
0034407	7 x 0.25	6	37	65
0034408	8 x 0.25	7.1	42	73
0034410	10 x 0.25	7.5	46	82
0034412	12 x 0.25	7.7	53	98
0034414	14 x 0.25	8	59	99
0034415	15 x 0.25	8.3	61	111
0034416	16 x 0.25	8.4	64	119
0034418	18 x 0.25	8.8	83	125
0034420	20 x 0.25	9.3	88	136
0034421	21 x 0.25	9.6	93	161
0034425	25 x 0.25	10.7	114	172
0034428	28 x 0.25	10.8	126	181.1
0034432	32 x 0.25	11.4	138	203
0034436	36 x 0.25	11.8	148	220
0034440	40 x 0.25	12.7	157	248
0034450	50 x 0.25	13.8	178	318
0034461	61 x 0.25	15	205	365.2
0034502	2 x 0.34	4.9	21	37
0034503	3 x 0.34	5.1	27	42
0034504	4 x 0.34	5.7	28	52
0034505	5 x 0.34	6.2	30	60
0034506	6 x 0.34	6.8	45	64
0034507	7 x 0.34	6.8	48	83
0034508	8 x 0.34	7.8	52	94
0034510	10 x 0.34	8.3	74	105
0034512	12 x 0.34	8.5	80	123
0034514	14 x 0.34	8.9	86	154
0034515	15 x 0.34	9.2	90	155
0034516	16 x 0.34	9.4	94	160
0034518	18 x 0.34	10.2	103	173
0034520	20 x 0.34	10.7	112	192
0034521	21 x 0.34	11.1	116	199.2
0034525	25 x 0.34	11.9	135	259
0034528	28 x 0.34	12	153	280
0034530	30 x 0.34	12.3	159	291.1
0034532	32 x 0.34	13	165	305
0034536	36 x 0.34	13.4	179	331
0034540	40 x 0.34	14.8	200	365
0034550	50 x 0.34	15.9	235	431
0034602	2 x 0.50	5.6	29	47
0034603	3 x 0.50	5.9	38	55
0034604	4 x 0.50	6.3	43	70
0034605	5 x 0.50	7	51	90
0034606	6 x 0.50	7.6	59	104
0034607	7 x 0.50	7.6	65	112
0034608	8 x 0.50	8.7	70	120
0034610	10 x 0.50	9.3	88	139
0034612	12 x 0.50	9.6	99	177
0034618	18 x 0.50	11.8	134	239
0034620	20 x 0.50	12.1	149	276
0034625	25 x 0.50	13.7	211	352
0034630	30 x 0.50	14.5	230	397
0034702	2 x 0.75	6	38	53
0034703	3 x 0.75	6.3	49	65
0034704	4 x 0.75	7	58	79
0034705	5 x 0.75	7.6	67	109
0034707	7 x 0.75	8.2	100	156
0034710	10 x 0.75	10.5	130	187
0034712	12 x 0.75	10.8	154	218
0034718	18 x 0.75	13	195	327
0034725	25 x 0.75	15.3	280	454
0034730	30 x 0.75	15.8	312	486
0034802	2 x 1.00	6.3	43	72
0034803	3 x 1.00	6.8	56	90
0034804	4 x 1.00	7.3	68	109
0034805	5 x 1.00	8	79	126
0034807	7 x 1.00	8.6	118	171
0034810	10 x 1.00	11.1	140	228
0034812	12 x 1.00	11.4	168	259
0034818	18 x 1.00	13.4	252	389
0034825	25 x 1.00	16.2	335	517
0034902	2 x 1.50	7.1	58	90
0034903	3 x 1.50	7.5	74	115
0034904	4 x 1.50	8.1	108	129
0034905	5 x 1.50	8.8	129	176
0034907	7 x 1.50	9.5	164	220
0034912	12 x 1.50	12.7	254	376
0034918	18 x 1.50	15.3	350	519
0034925	25 x 1.50	17.9	550	901

Аналогичная продукция

- UNITRONIC® LiYCY (TP) см. страницу 282
- UNITRONIC® PUR CP см. страницу 289
- UNITRONIC® LiYCY A см. страницу 301

Аксессуары

- SKINTOP® MS-SC см. страницу 777
- Универсальные ножницы тип А и В
- Инструмент для удаления изоляции UNIVERSAL STRIP см. страницу 990



UNITRONIC® LiYY (TP)

Кабели передачи данных с парной скруткой с цветовой маркировкой жил по DIN 47100

Информация

- (TP) = twisted pair - парная скрутка жил



Преимущества

- Перекрестные и взаимные помехи снижены благодаря парной скрутке жил

Области применения

- Зачастую электронные приборы имеют мало места для монтажа кабелей и проводов, поэтому востребованы провода с оптимальными радиусами изгибов. Этот провод идеально подходит для таких случаев.
- В помещениях с сухой или влажной средой

Характеристики

- Парная скрутка жил, во многих случаях не требуется дополнительное экранирование.
- Не поддерживают горение в соответствии с IEC 60332-1-2

Стандарты / Сертификаты соответствия

- На основе стандарта VDE 0812
- Соответствует требованиям TP о ПБ №123-ФЗ, ГОСТ 31565-2012 ПРГО 1.

Конструкция

- Жилы из медных тонких проволок
- Изоляция жил из ПВХ-пластиката
- Конструкция с парной скруткой жил (TP)
- Наружная оболочка из ПВХ-пластиката
Цвет: кремне-серый (RAL 7032)

Технические характеристики

- Классификация ETIM 5/6**
Обозначение класса ETIM 5.0/6.0: EC000104
Описание класса ETIM 5.0/6.0: Контрольный кабель
- Маркировка жил**
DIN 47100, см. таблицу T9
- Рабочая емкость**
прим. 120 нФ/км
- Рабочее пиковое напряжение**
(не для силовых цепей)
для сеч. 0,14 мм²: 350 В
для сеч. ≥ 0,25 мм²: 500 В
- Индуктивность**
прим. 0,65 мН/км
- Конструкция жилы**
Жилы из меди
- Минимальный радиус изгиба**
Ограниченная подвижность: 10 x D
Неподвижное применение: 4 x D
- Температурный диапазон**
Ограниченная подвижность:
от - 5 до + 70 °С
Неподвижное применение:
от -40 до +80 °С

Артикул	Кол-во пар и сечение жил, мм ²	Наружный диаметр, мм	Вес меди кг/км	Вес, кг/км
UNITRONIC® LiYY (TP)				
0035101	2 x 2 x 0.14	4.5	5.4	25.5
0035102	3 x 2 x 0.14	5	8	32
0035103	4 x 2 x 0.14	5.6	10.7	38.5
0035104	5 x 2 x 0.14	5.8	13.4	45.5
0035105	6 x 2 x 0.14	6.3	16.1	51
0035108	10 x 2 x 0.14	8.1	26.9	77.5
0035110	12 x 2 x 0.14	8.3	32.3	94.5
0035113	16 x 2 x 0.14	9.2	43	110.5
0035160	2 x 2 x 0.25	5.7	9.6	38
0035161	3 x 2 x 0.25	6.3	14.4	48
0035162	4 x 2 x 0.25	7	19.2	59
0035163	6 x 2 x 0.25	7.9	28.8	80
0035164	8 x 2 x 0.25	9.3	38.4	98
0035170	2 x 2 x 0.5	7.3	19.2	72
0035171	3 x 2 x 0.5	8.1	28.8	83
0035172	4 x 2 x 0.5	8.8	38.4	115
0035174	8 x 2 x 0.5	12.3	76.8	206
0035175	10 x 2 x 0.5	13.3	96	247

Аналогичная продукция

- UNITRONIC® LiYCY (TP) см. страницу 282
- UNITRONIC® LiYCY (TP) A см. страницу 302

Аксессуары

- SKINTOP® CLICK см. страницу 687
- KS 15 Инструмент для резки кабеля



UNITRONIC® LiYCY (TP)

Экранированные кабели передачи данных с парной скруткой жил и с цветовой маркировкой жил по DIN 47100



Информация

- (TP) = twisted pair - парная скрутка жил
- Другие размеры и цвета по запросу клиента

Преимущества

- Перекрестные и взаимные помехи снижены благодаря парной скрутке жил
- Оптимальная защита от воздействия электрических помех

Области применения

- Для многостороннего применения в электронике для вычислительных устройств, электронных приборов управления и контроля, офисного оборудования, весов и т. д.
- В помещениях с сухой или влажной средой

Характеристики

- Хорошая защита от влияния электрических полей (напр., от силовых кабелей)
- Не поддерживают горение в соответствии с IEC 60332-1-2

Стандарты / Сертификаты соответствия

- На основе стандарта VDE 0812
- Соответствует требованиям TP о ПБ №123-ФЗ, ГОСТ 31565-2012 ПРГО 1.

Конструкция

- Жилы из медных тонких проволок
- Изоляция жил из ПВХ-пластиката
- Конструкция с парной скруткой жил (TP)
- Оплётка из медных луженых проволок
- Наружная оболочка из ПВХ-пластиката
Цвет: кремне-серый (RAL 7032)

Технические характеристики

- Классификация ETIM 5/6**
 Обозначение класса ETIM 5.0/6.0: EC000104
 Описание класса ETIM 5.0/6.0: Контрольный кабель
- Маркировка жил**
 DIN 47100, см. таблицу T9
- Рабочая емкость**
 Жила/жила: прим. 120 нФ/км
 Жила/Экран: прим. 160 нФ/км
- Рабочее пиковое напряжение**
 (не для силовых цепей)
 для сеч. 0,14 мм²: 350 В
 для сеч. ≥ 0,25 мм²: 500 В
- Индуктивность**
 прим. 0,65 мН/км
- Конструкция жилы**
 Жилы из меди
- Минимальный радиус изгиба**
 Ограниченная подвижность 15 x D
 Неподвижное применение: 6 x D
- Температурный диапазон**
 Ограниченная подвижность:
 от -5 до +70°C
 Неподвижное применение:
 от -40 до +80°C

Артикул	Размер и сечение в мм ²	Наружный диаметр, мм	Вес меди [кг/км]	Вес [кг/км]
UNITRONIC® LiYCY (TP)				
0035131	2 x 2 x 0.14	5.3	18.5	39
0035141	3 x 2 x 0.14	5.8	23	48
0035132	4 x 2 x 0.14	6.2	26.6	54
0035133	6 x 2 x 0.14	7.1	48.5	85
0035150	8 x 2 x 0.14	8.2	53.7	97
0035134	10 x 2 x 0.14	8.7	59	110
0035135	12 x 2 x 0.14	8.9	66	142
0035136	16 x 2 x 0.14	10.2	79	154
0035142	20 x 2 x 0.14	11.3	97	184
0035137	25 x 2 x 0.14	12.5	113	238
0035800	2 x 2 x 0.25	6.3	28	54
0035801	3 x 2 x 0.25	7.1	39.6	68.5
0035802	4 x 2 x 0.25	7.6	44.9	81
0035803	6 x 2 x 0.25	8.5	69.5	115
0035804	8 x 2 x 0.25	10.3	76.9	130
0035805	10 x 2 x 0.25	11	102	158
0035806	12 x 2 x 0.25	11.3	120	190
0035807	16 x 2 x 0.25	12.5	146.5	238

Артикул	Размер и сечение в мм ²	Наружный диаметр, мм	Вес меди [кг/км]	Вес [кг/км]
0035808	25 x 2 x 0.25	16.1	205	344
0035810	2 x 2 x 0.50	7.9	48.1	93
0035811	3 x 2 x 0.50	8.7	73.7	116
0035812	4 x 2 x 0.50	9.4	82	127
0035813	6 x 2 x 0.50	11.1	110	198
0035814	8 x 2 x 0.50	13.1	139	259
0035816	12 x 2 x 0.50	14.9	198.3	354
0035817	16 x 2 x 0.50	16.5	240	459
0035820	2 x 2 x 0.75	8.5	58	106
0035821	3 x 2 x 0.75	9.4	84	140
0035822	4 x 2 x 0.75	10.7	108	179
0035827	5 x 2 x 0.75	11.1	126	215
0035823	6 x 2 x 0.75	12.1	146	246
0035824	8 x 2 x 0.75	14.7	180	305
0035825	12 x 2 x 0.75	16.2	261	456
0035830	2 x 2 x 1.00	9	84	142
0035831	3 x 2 x 1.00	10	96	173
0035832	4 x 2 x 1.00	11.3	121	212
0035836	5 x 2 x 1.00	11.8	161	266

Аналогичная продукция

- UNITRONIC® CY PiDY (TP) см. страницу 286
- UNITRONIC® PUR CP (TP) см. страницу 290
- UNITRONIC® Li2YCY (TP) гибкая жила см. страницу 291
- UNITRONIC® LiYCY (TP) А см. страницу 302

Аксессуары

- SKINTOP® MS-HF-M SC см. страницу 707
- SKINTOP® MS-SC-M см. страницу 701
- Универсальные ножницы тип А и В
- STAR STRIP Инструмент для удаления оболочки см. страницу 985



UNITRONIC® EB CY (TP)

Экранированные кабели передачи данных с парной скруткой жил и в наружной оболочке голубого цвета

Информация

- Для искробезопасных цепей
-i- востребован там, где имеется опасность взрыва

Преимущества

- Оптимальная защита от воздействия электрических помех
- Перекрестные и взаимные помехи снижены благодаря парной скрутке жил

Области применения

- Надежная передача сигналов в искробезопасных цепях
- В ЭМС-критической среде (электромагнитная совместимость)

Характеристики

- Для искробезопасных цепей (тип защиты i - искробезопасный) в соотв. с IEC 60079-14:2013 / EN 60079-14:2014 / VDE 0165-1:2014, раздел 16.2.2
- Не поддерживают горение в соответствии с IEC 60332-1-2

Стандарты / Сертификаты соответствия

- На основе стандарта VDE 0812
- Соответствует требованиям TP о ПБ №123-ФЗ, ГОСТ 3 1565-2012 ПРГО 1.

Конструкция

- Жилы из тончайших медных проволок
- Изоляция жил из ПВХ- пластиката
- Конструкция с парной скруткой жил (TP)
- Оплётка из медных луженых проволок
- Наружная оболочка из ПВХ-пластиката Цвет: голубой (RAL 5015)

Технические характеристики

- Классификация ETIM 5/6**
Обозначение класса ETIM 5.0/6.0: EC000104
Описание класса ETIM 5.0/6.0: Контрольный кабель
- Маркировка жил**
DIN 47100, см. таблицы T9
- Рабочая емкость**
жила/жила прим. 100 нФ/км
Жила/экран прим. 140 нФ/км
- Рабочее пиковое напряжение**
(не для силовых цепей)
900 В
- Индуктивность**
прим. 0,65 мН/км
- Конструкция жилы**
Класс гибкости 5 по IEC 60228
- Минимальный радиус изгиба**
Ограниченная подвижность 15 x D
Неподвижное применение: 6 x D
- Испытательное напряжение**
2500 В
- Температурный диапазон**
Ограниченная подвижность:
от - 5 до + 70 °С
Неподвижное применение:
от -40 до +80 °С

Артикул	Кол-во пар и сечение жил, мм ²	Наружный диаметр, мм	Вес меди кг/км	Вес, кг/км
UNITRONIC® EB CY (TP)				
0012620	2 x 2 x 0.75	8.7	58	106
0012621	3 x 2 x 0.75	9.6	84	140
0012622	4 x 2 x 0.75	10.9	108	179
0012624	6 x 2 x 0.75	12.3	146	246
0012626	10 x 2 x 0.75	16.1	220	392

Аналогичная продукция

- JE-LiYCY...BD EB см. страницу 318

Аксессуары

- SKINTOP® K-M ATEX plus синие см. страницу 695
- Универсальные ножницы тип А и В



UNITRONIC® LiYCY-CY

Экранированные кабели передачи данных, общий экран и индивидуальный экран каждой жилы



Преимущества

- Оптимальная защита от воздействия электрических помех
- Отдельно экранированные жилы уменьшают уровень взаимных помех при параллельной прокладке кабелей

Области применения

- Если необходима передача данных без потерь даже при больших электромагнитных помехах, необходимо использовать кабели с отдельно экранированными жилами и общим экраном.
- В помещениях с сухой или влажной средой

Характеристики

- Экран по жилам может использоваться как внешний проводник
- Несмотря на многочисленное экранирование, кабели остаются гибкими
- Не поддерживают горение в соответствии с IEC 60332-1-2

Стандарты / Сертификаты соответствия

- На основе стандарта VDE 08 12
- Соответствует требованиям ТР о ПБ №123-ФЗ, ГОСТ 31565-2012 ПРГО 1.

Конструкция

- Жилы из медных тонких проволок
- Изоляция жил из ПВХ-пластиката
- Экран по каждой жиле в виде оплётки из медных лужёных проволок
- Внутренняя оболочка из ПВХ-пластиката по каждой экранированной жиле
- Оплётка из медных лужёных проволок
- Наружная оболочка из ПВХ-пластиката Цвет: кремне-серый (RAL 7032)

Технические характеристики

	Классификация ETIM 5/6 Обозначение класса ETIM 5.0/6.0: EC000104 Описание класса ETIM 5.0/6.0: Контрольный кабель
	Маркировка жил DIN 47 100, см. таблицу T9
	Рабочая емкость прим. 230 нФ/км
	Рабочее пиковое напряжение (не для силовых цепей) 250 В
	Индуктивность прим. 0,2 мН/км
	Конструкция жилы Из тонких медных проволок
	Минимальный радиус изгиба Ограниченная подвижность 15 x D Неподвижное применение: 7,5 x D
	Температурный диапазон Ограниченная подвижность: от - 5 до + 70 °С Неподвижное применение: от -40 до +80 °С

Артикул	Количество жил и сеч. в мм ²	Наружный диаметр, мм	Вес меди [кг/км]	Вес [кг/км]
UNITRONIC® LiYCY-CY				
0032302	2 x 0.25	6.9	41.5	69
0032303	3 x 0.25	7.2	53	106
0032304	4 x 0.25	7.8	65	130
0032305	5 x 0.25	8.5	78	161

Аналогичная продукция

- UNITRONIC® CY PiDY (TP) см. страницу 286

Аксессуары

- SKINTOP® MS-HF-M SC см. страницу 707
- SKINTOP® MS-SC-M см. страницу 701
- Универсальные ножницы тип А и В
- Инструмент для удаления изоляции UNIVERSAL STRIP см. страницу 990
- Инструмент для удаления оболочки DATA STRIP см. страницу 986
- Инструмент для удаления оболочки DATA STRIP



UNITRONIC® LiFYCY (TP)

Экранированные кабели передачи данных с парной скруткой жил и оптимальным наружным диаметром

Информация

- Для микроэлектроники

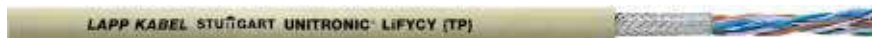

Преимущества

- Существенно упрощает прокладку кабеля в условиях ограниченного пространства, за счёт оптимального наружного диаметра кабеля
- Перекрестные и взаимные помехи снижены благодаря парной скрутке жил
- Оптимальная защита от воздействия электрических помех

Области применения

- Для защиты от высокочастотных электромагнитных помех используются во многих приборах экранированные кабели с медными гибкими жилами.
- Для применения там, где востребованы экранированные кабели маленьких сечений
- Примеры: микроэлектроника, слуховые аппараты и т. п.

Характеристики

- Очень маленькие сечения
- Не поддерживают горение в соответствии с IEC 60332-1-2

Стандарты / Сертификаты соответствия

- Соответствует требованиям ТР о ПБ №123-ФЗ, ГОСТ 31565-2012 ПРГО 1.

Конструкция

- Жилы из тончайших луженых медных проволок
- Изоляция жил из ПВХ-пластиката
- Конструкция с парной скруткой жил (TP)
- Оплётка из медных луженых проволок
- Наружная оболочка из ПВХ-пластиката Цвет: кремне-серый (RAL 7032)

Технические характеристики

- Классификация ETIM 5/6**
Обозначение класса ETIM 5.0/6.0: EC000 104
Описание класса ETIM 5.0/6.0: Контрольный кабель
- Маркировка жил**
DIN 47100, см. таблицу T9
- Рабочая емкость**
жила/жила прим. 80 нФ/км
Жила/экран прим. 120 нФ/км
- Рабочее пиковое напряжение**
(не для силовых цепей)
150 В
- Емкостная связь**
при 1 кГц: прим. 300 пФ/100 м
- Индуктивность**
прим. 0,65 мН/км
- Конструкция жилы**
Жилы гибкие, сечение 0,08 мм²
- Минимальный радиус изгиба**
Ограниченная подвижность 7,5 x D
Неподвижное применение: 4 x D
- Температурный диапазон**
Ограниченная подвижность:
от -5 до +70 °С
Неподвижное применение:
от -40 до +80 °С

Артикул	Размер и сечение в мм ²	Наружный диаметр, мм	Вес меди [кг/км]	Вес [кг/км]
UNITRONIC® LiFYCY (TP)				
0034231	4 x 2 x 0.08	5.4	19.4	37
0034233	8 x 2 x 0.08	7.1	23.7	76

Аксессуары

- SKINTOP® MS-HF-M SC см. страницу 707
- SKINTOP® MS-SC-M см. страницу 701
- EASY STRIP Инструмент для удаления изоляции см. страницу 988
- Универсальные ножницы тип А и В
- Инструмент для удаления оболочки DATA STRIP см. страницу 986
- Инструмент для удаления оболочки DATA STRIP



UNITRONIC® CY PiDY (TP)

Экранированные кабели передачи данных с парной скруткой жил, экран по парам в виде обмотки медными проволоками



Информация

- PiDY = парная скрутка жил, экран в виде обмотки из медных проволок, оболочка из ПВХ-пластиката

Преимущества

- Перекрестные и взаимные помехи снижены благодаря парной скрутке жил
- Пары с индивидуальным экранированием и общая оплетка сводят к минимуму электромагнитные помехи

Области применения

- Кабели применяются преимущественно там, где на кабели воздействуют большие помехи или взаимовлияния.
- Системы обработки данных, системы управления техпроцессами, обрабатывающие центры, системы обеспечения безопасности
- Для передачи сигналов разного уровня в сетях и передачи слабых, чувствительных сигналов
- Для неподвижного и подвижного применения
- В помещениях с сухой или влажной средой

Характеристики

- Несмотря на многочисленное экранирование, кабели остаются гибкими
- Не поддерживают горение в соответствии с IEC 60332-1-2

Стандарты / Сертификаты соответствия

- На основе стандарта VDE 08 12
- Соответствует требованиям ТР о ПБ №123-ФЗ, ГОСТ 31565-2012 ПРГО 1.

Конструкция

- Жилы из медных тонких проволок
- Изоляция жил из ПВХ- пластиката
- Парная скрутка жил
- Поверх скрученных пар экран в виде обмотки из медных проволок
- Внутренняя оболочка из ПВХ-пластиката по экранированным парам
- Оплётка из медных луженых проволок
- Наружная оболочка из ПВХ-пластиката
Цвет: кремне-серый (RAL 7032)

Технические характеристики

Классификация ETIM 5/6
Обозначение класса ETIM 5.0/6.0: EC000104
Описание класса ETIM 5.0/6.0: Контрольный кабель

Маркировка жил
DIN 47 100, см. таблицу T9

Рабочая емкость
Жила/жила: прим. 120 нФ/км
Жила/Экран: прим. 160 нФ/км

Рабочее пиковое напряжение
(не для силовых цепей):
350 В

Индуктивность
прим. 0,65 мН/км

Конструкция жилы
Из тонких медных проволок

Минимальный радиус изгиба
Неподвижное применение: 6 x D

Сопротивление шлейфа
< 160 Ом/км

Волновое сопротивление
прим. 65 Ом

Температурный диапазон
Ограниченная подвижность:
от -5 до +70°C
Неподвижное применение:
от -40 до +80°C

Артикул	Размер и сечение в мм ²	Наружный диаметр, мм	Вес меди [кг/км]	Вес [кг/км]
UNITRONIC® CY PiDY (TP)				
0034250	2 x 2 x 0.25	9.3	59.6	112
0034251	3 x 2 x 0.25	9.8	72.7	136
0034252	4 x 2 x 0.25	10.7	88.2	168
0034253	5 x 2 x 0.25	11.7	103.8	201
0034254	6 x 2 x 0.25	13.1	125.7	244
0034256	8 x 2 x 0.25	15.7	161	325
0034257	10 x 2 x 0.25	16.9	186.8	342
0034258	12 x 2 x 0.25	17.4	239.5	416
0034259	16 x 2 x 0.25	19.3	316.7	542

Аналогичная продукция

- UNITRONIC® Li2YCY PiMF см. страницу 293

Аксессуары

- SKINTOP® MS-HF-M SC см. страницу 707
- SKINTOP® MS-SC-M см. страницу 701
- Инструмент для удаления изоляции UNIVERSAL STRIP см. страницу 990
- STAR STRIP Инструмент для удаления оболочки см. страницу 985



UNITRONIC® ST

Кабели передачи данных со статическим экраном, на основе стандарта UL AWM 2092



Преимущества

- Статический экран из ламинированной алюминиевой фольги с подпуском контактной жилы, снижает влияние высокочастотных электромагнитных помех

Области применения

- Для передачи наименьших сигналов измерения и управления при оптимальных требованиях к месту для монтажа
- Для внутренней разводки электронного оборудования
- Для неподвижного применения и применения с ограниченной подвижностью
- Для применения в помещениях с сухой, влажной и избыточно влажной средой.

Характеристики

- Защита от помех при средних и высоких частотах благодаря экрану из ламинированной алюминиевой фольги. Сочетание гибкости и оптимальное экранирование - стандартные требования.
- Не поддерживают горение в соответствии с IEC 60332-1-2

Стандарты / Сертификаты соответствия

- На основе стандарта UL AWM Style 2092 / 2093
- Соответствует требованиям ТР о ПБ №123-ФЗ, ГОСТ 31565-2012 ПРГО 1.

Конструкция

- Жилы 7-ми проволочные из медных луженых проволок
- Изоляция жил из полиэтилена
- Полимерная алюминиевая фольга с луженой медной контактной жилой
- Наружная оболочка из ПВХ, Цвет наружной оболочки: серебристо-серый/ RAL 7001

Технические характеристики

- Классификация ETIM 5/6**
Обозначение класса ETIM 5.0/6.0: EC000104
Описание класса ETIM 5.0/6.0: Контрольный кабель
- Маркировка жил**
2 жилы: черный, прозрачный
3 жилы: черный, красный, прозрачный
- Рабочая емкость**
жила/жила прим. 90 нФ/км
Жила/экран прим. 160 нФ/км
- Рабочее пиковое напряжение**
(не для силовых цепей)
500 В
- Индуктивность**
прим. 0,65 мН/км
- Минимальный радиус изгиба**
Ограниченная подвижность: 10 x D
Неподвижное применение: 6 x D
- Волновое сопротивление**
прим. 95 Ом
- Температурный диапазон**
Ограниченная подвижность:
от -5 до +70 °С
Неподвижное применение:
от -40 до +80 °С

Артикул	Кол-во жил и сечение в AWG	Сечение жилы, мм ²	Материал изоляции	Материал наружной оболочки	Наружный диаметр, мм	Вес меди кг/км
UNITRONIC® ST						
0033000	2 x AWG 20/7	0.52	PE	PVC	5.2	17.2
0033001	3 x AWG 20/7	0.52	PE	PVC	5.3	23

Аксессуары

- Инструмент для удаления изоляции UNIVERSAL STRIP см. страницу 990
- Инструмент для удаления оболочки DATA STRIP см. страницу 986
- Инструмент для удаления оболочки DATA STRIP



UNITRONIC® LiYD11Y

Кабели передачи данных с обмоткой из медных проволок и наружной оболочкой из полиуретана

LAPP KABEL STUIGART UNITRONIC LiYD11Y

Преимущества

- Большой срок эксплуатации даже в экстремальных условиях благодаря износостойкой наружной оболочке из полиуретана
- Стойкие к смазочным материалам на основе минеральных масел, к разбавленным кислотам, к водным щелочным растворам и к другим химическим соединениям.

Области применения

- Для прокладки в промышленных условиях, требующих очень высокой механической прочности и стойкости к воздействию химических веществ.
- Для вычислительных устройств, электронных приборов управления и контроля, офисного оборудования, весов, для применения там, где востребованы экранированные кабели маленьких сечений.
- Для применения в помещениях с сухой или влажной средой
- Вне помещений только при соблюдении температурного диапазона

Характеристики

- Оболочка из PUR, стойкая к надрывам и насечкам, к минеральным маслам и истиранию
- Оболочка, стойкая к адгезии
- Хорошая стойкость к воздействию УФ-лучей
- Не распространяют горение по IEC 60332-2-2
- Спиральные версии так же доступны как: «UNITRONIC® SPIRAL»

Стандарты / Сертификаты соответствия

- На основе стандарта VDE 0812
- Соответствует требованиям ТР о ПБ №123-ФЗ, ГОСТ 31565-2012 ПРГО 1.

Конструкция

- Жилы из тончайших луженых медных проволок
- Изоляция жил из ПВХ-пластиката
- Обмотка из голых медных проводов
- Наружная оболочка из полиуретана, цвет: черный (RAL 9005)

Технические характеристики

- Классификация ETIM 5/6**
 Обозначение класса ETIM 5.0/6.0: EC000104
 Описание класса ETIM 5.0/6.0: Контрольный кабель
- Маркировка жил**
 DIN 47100 без повторения цвета, см. таблицу T9
- Рабочая емкость**
 жила/жила прим. 140 нФ/км
 Жила/экран прим. 150 нФ/км
- Рабочее пиковое напряжение**
 (не для силовых цепей)
 250 В
- Индуктивность**
 прим. 0,65 мН/км
- Конструкция жилы**
 Гибкие жилы
- Минимальный радиус изгиба**
 Ограниченная подвижность: 10 x D
 Неподвижное применение: 6 x D
- Температурный диапазон**
 Ограниченная подвижность:
 от -5 до +70°C
 Неподвижное применение:
 от -40 до +80°C

Артикул	Количество жил и сеч. в мм ²	Наружный диаметр, мм	Вес меди [кг/км]	Вес [кг/км]
UNITRONIC® LiYD11Y				
0033202	2 x 0.14	4.1	9.6	20
0033203	3 x 0.14	4.3	11	25
0033204	4 x 0.14	4.5	12	27
0033205	5 x 0.14	4.8	14.4	33
0033206	6 x 0.14	5.5	17.6	38
0033207	7 x 0.14	5.9	21.5	41
0033212	12 x 0.14	7.2	33.2	62
0033218	18 x 0.14	8	44.2	83
0033302	2 x 0.25	4.7	11.8	25
0033303	3 x 0.25	5.3	15.6	31
0033304	4 x 0.25	5.6	18.2	36
0033305	5 x 0.25	6	21.4	42
0033306	6 x 0.25	6.8	26.1	49
0033307	7 x 0.25	7.3	27.8	53
0033312	12 x 0.25	8.4	48.1	81
0033318	18 x 0.25	9.7	69	117

Аналогичная продукция

- UNITRONIC® SPIRAL LiF2Y11Y см. страницу 258
- UNITRONIC® SPIRAL см. страницу 260

Аксессуары

- Универсальные ножницы тип А и В
- Инструмент для удаления изоляции UNIVERSAL STRIP см. страницу 990
- Инструмент для удаления оболочки DATA STRIP см. страницу 986
- Инструмент для удаления оболочки DATA STRIP



UNITRONIC® PUR CP

Экранированные кабели передачи данных с наружной оболочкой из полиуретана для экстремальных условий эксплуатации



Преимущества

- Кабели передачи данных с наружной оболочкой из полиуретана для повышенных механических нагрузок, износостойкие
- Большой срок эксплуатации даже в экстремальных условиях благодаря износостойкой наружной оболочке из полиуретана
- Оптимальная защита от воздействия электрических помех

Области применения

- Расширение номенклатуры кабелей UNITRONIC® для экстремальных условий, где требуются износостойкие экранированные кабели малых сечений.

Характеристики

- Оболочка, стойкая к адгезии
- Наружная оболочка из полиуретана, стойкая к многочисленным типам масел и рабочим жидкостям для гидравлических систем
- Повышенная стойкость к надрезам и насечкам
- Хорошая стойкость к воздействию УФ-лучей
- Не поддерживают горение в соответствии с IEC 60332-1-2

Стандарты / Сертификаты соответствия

- На основе стандарта VDE 0812
- Соответствует требованиям ТР о ПБ №123-ФЗ, ГОСТ 31565-2012 ПРГО 1.

Конструкция

- Жилы из медных тонких проволок, жилы сеч. 0,35 мм² - семипроволочные
- Изоляция жил из ПВХ-пластиката
- Оплетка из медных луженых проволок
- Наружная оболочка из полиуретана, цвет: серый (RAL 7032)

Технические характеристики

- Классификация ETIM 5/6**
Обозначение класса ETIM 5.0/6.0: EC000104
Описание класса ETIM 5.0/6.0: Контрольный кабель
- Маркировка жил**
DIN 47100, см. таблицу T9
- Рабочая емкость**
Жила/жила: прим. 120 нФ/км
Жила/Экран: прим. 160 нФ/км
- Рабочее пиковое напряжение**
(не для силовых цепей)
для сеч. 0,14 мм²: 350 В
для сеч. ≥ 0,25 мм²: 500 В
- Индуктивность**
прим. 0,65 мН/км
- Конструкция жилы**
Жилы гибкие,
0,34 мм²: 7-проволочные жилы
- Минимальный радиус изгиба**
Ограниченная подвижность 15 x D
Неподвижное применение: 6 x D
- Температурный диапазон**
Ограниченная подвижность:
от - 5 до + 70 °С
Неподвижное применение:
от -40 до +80 °С

Артикул	Количество жил и сеч. в мм ²	Наружный диаметр, мм	Вес меди [кг/км]	Вес [кг/км]
UNITRONIC® PUR CP				
0032801	3 x 0.25	4.7	21	40
0032802	4 x 0.25	5	24	44
0032803	5 x 0.25	5.6	29	55
0032804	7 x 0.25	6	37	68
0032805	10 x 0.25	7.5	46	85
0032806	12 x 0.25	7.7	59	91
0032812	4 x 0.34	5.7	28	49
0032813	5 x 0.34	6.2	30	60
0032821	3 x 0.50	5.9	38	70
0032822	4 x 0.50	6.3	43	80
0032824	7 x 0.50	7.6	65	115
0032830	2 x 0.75	6	38	67
0032836	12 x 0.75	10.8	154	225

Аналогичная продукция

- UNITRONIC® FD Li2YCY (TP) A BE см. страницу 307
- UNITRONIC® FD Li2YCY (TP) A BA см. страницу 308
- UNITRONIC® PUR CP (TP) см. страницу 290
- UNITRONIC® FD CP plus см. страницу 311
- UNITRONIC® FD CP (TP) plus см. страницу 312

Аксессуары

- SKINTOP® MS-HF-M SC см. страницу 707
- SKINTOP® MS-SC-M см. страницу 701
- SMART STRIP Инструмент для удаления оболочки



UNITRONIC® PUR CP (TP)

Экранированные кабели передачи данных с парной скруткой жил, в оболочке из полиуретана для экстремальных условий эксплуатации



Информация

- (TP) = twisted pair - парная скрутка жил

Преимущества

- Кабели передачи данных с наружной оболочкой из полиуретана для повышенных механических нагрузок, износостойкие
- Большой срок эксплуатации даже в экстремальных условиях благодаря износостойкой наружной оболочке из полиуретана
- Оптимальная защита от воздействия электрических помех
- Перекрестные и взаимные помехи снижены благодаря парной скрутке жил

Области применения

- Для экстремальных условий эксплуатации, где востребованы экранированные кабели оптимальных диаметров

Характеристики

- Оболочка, стойкая к адгезии
- Наружная оболочка из полиуретана, стойкая к многочисленным типам масел и рабочим жидкостям для гидравлических систем
- Повышенная стойкость к надрезам и насечкам
- Хорошая стойкость к воздействию УФ-лучей
- Не поддерживают горение в соответствии с IEC 60332-1-2

Стандарты / Сертификаты соответствия

- На основе стандарта VDE 0812
- Соответствует требованиям TP о ПБ №123-ФЗ, ГОСТ 31565-2012 ПРГО 1.

Конструкция

- Жилы из медных тонких проволок
- Изоляция жил из ПВХ-пластиката
- Конструкция с парной скруткой жил (TP)
- Оплётка из медных луженых проволок
- Наружная оболочка из полиуретана, цвет: серый (RAL 7032)

Технические характеристики

- Классификация ETIM 5/6**
 Обозначение класса ETIM 5.0/6.0: EC000104
 Описание класса ETIM 5.0/6.0: Контрольный кабель
- Маркировка жил**
 DIN 47100, см. таблицу T9
- Рабочая емкость**
 Жила/жила: прим. 120 нФ/км
 Жила/Экран: прим. 160 нФ/км
- Рабочее пиковое напряжение**
 (не для силовых цепей)
 для сеч. 0,14 мм²: 350 В
 для сеч. ≥ 0,25 мм²: 500 В
- Индуктивность**
 прим. 0,65 мН/км
- Конструкция жилы**
 Жилы из меди
- Минимальный радиус изгиба**
 Ограниченная подвижность 15 x D
 Неподвижное применение: 6 x D
- Температурный диапазон**
 Ограниченная подвижность:
 от -5 до +70 °С
 Неподвижное применение:
 от -40 до +80 °С

Артикул	Кол-во пар и сечение жил, мм ²	Наружный диаметр, мм	Вес меди кг/км	Вес, кг/км
UNITRONIC® PUR CP (TP)				
0032850	2 x 2 x 0.25	6.3	28	54
0032851	3 x 2 x 0.25	7.1	40	66
0032852	4 x 2 x 0.25	7.6	45	81
0032854	6 x 2 x 0.25	8.5	70	115
0032860	2 x 2 x 0.5	7.9	48	93
0032861	3 x 2 x 0.5	8.7	74	129
0032862	4 x 2 x 0.5	9.4	82	146
0032864	6 x 2 x 0.5	11.1	110	198

Аналогичная продукция

- UNITRONIC® FD Li2YCY (TP) A BE см. страницу 307
- UNITRONIC® FD Li2YCY (TP) A BA см. страницу 308
- UNITRONIC® FD CP (TP) plus см. страницу 312

Аксессуары

- SKINTOP® MS-HF-M SC см. страницу 707
- SKINTOP® MS-SC-M см. страницу 701
- SMART STRIP Инструмент для удаления оболочки



UNITRONIC® Li2YCY (TP)

Экранированные кабели передачи данных с 7-ми проволочными жилами, с полиэтиленовой изоляцией и парной скруткой жил

Информация

- Кабели для интерфейса RS485/RS422

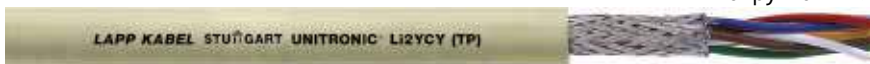

UNITRONIC® Li2YCY (TP) гибкая жила

Экранированные, гибкие кабели передачи данных с полиэтиленовой изоляцией, с парной скруткой жил



Информация

- Кабели для интерфейса RS485/RS422

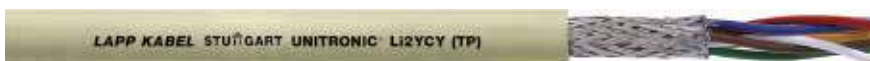

UNITRONIC® Li2YCYv (TP)

Экранированные кабели передачи данных, с полиэтиленовой изоляцией, с парной скруткой жил и усиленной наружной оболочкой



Информация

- Кабели для интерфейса RS485/RS422



Преимущества

- Жилы 7-ми проволочные (UNITRONIC® Li2YCY (TP) и UNITRONIC® Li2YCYv (TP)) для технологии соединения Maxi TERMINAL POINT®
- Оптимальная защита от воздействия электрических помех
- Перекрестные и взаимные помехи снижены благодаря парной скрутке жил

Области применения

- Особенно подходят для монтажа систем передачи данных со скоростью до 10 Мегабит в секунду, также для применения в интерфейсах RS422 и RS485.
- Для неподвижного применения и применения с ограниченной подвижностью
- Для применения в помещениях с сухой или влажной средой
- Кабели сигнальные, для измерения и управления для передачи слабых, чувствительных сигналов на высоких скоростях
- UNITRONIC® Li2YCYv (TP) с усиленной оболочкой (Yv) черного цвета и номинальной минимальной средней толщиной стенок не менее 1,8 мм предназначен для применения в помещениях и под открытым небом, а также во всех областях, где рекомендуется применение кабелей с усиленной оболочкой

Характеристики

- Не поддерживают горение в соответствии с IEC 60332-1-2

Стандарты / Сертификаты соответствия

- На основе стандарта VDE 0812
- Соответствует требованиям TP о ПБ №123-ФЗ, ГОСТ 31565-2012 ПРГО 1.

Конструкция

UNITRONIC® Li2YCY (TP)

- 7-ми проволочные медные жилы
- Изоляция жил из полиэтилена
- Конструкция с парной скруткой жил (TP)
- Оплётка из медных луженых проволок
- Наружная оболочка из ПВХ-пластиката Цвет: кремне-серый (RAL 7032)

UNITRONIC® Li2YCY (TP) гибкая жила

- Жила из тонких медных проволок
- Изоляция жил из полиэтилена
- Конструкция с парной скруткой жил (TP)
- Оплётка из медных луженых проволок
- Наружная оболочка из ПВХ-пластиката Цвет: кремне-серый (RAL 7032)

UNITRONIC® Li2YCYv (TP)

- 7-ми проволочные медные жилы
- Изоляция жил из полиэтилена
- Конструкция с парной скруткой жил (TP)
- Оплётка из медных луженых проволок
- Усиленная наружная оболочка («Yv»)
- Цвет наружной оболочки: черный (RAL 9005)

Технические характеристики

- Классификация ETIM 5/6**
 Обозначение класса ETIM 5.0/6.0: EC000104
 Описание класса ETIM 5.0/6.0: Контрольный кабель

- Маркировка жил**
 DIN 47100, см. таблицу T9

- Рабочая емкость**
 При 800 Гц: макс. 60 нФ/км

- Рабочее пиковое напряжение**
 (не для силовых цепей)
 250 В

- Индуктивность**
 прим. 0,65 мН/км

- Конструкция жилы UNITRONIC® Li2YCY (TP)**
 7-ми проволочная на основе стандарта VDE 0881
UNITRONIC® Li2YCY (TP) гибкая жила
 Из тонких медных проволок
UNITRONIC® Li2YCYv (TP)
 7-ми проволочная на основе стандарта VDE 0881

- Минимальный радиус изгиба**
 Ограниченная подвижность 15 x D
 Неподвижное применение: 6 x D

- Переходное затухание на ближнем конце**
 До 1 МГц мин. 50 дБ
 До 10 МГц мин. 40 дБ

- Испытательное напряжение**
 Жила/жила: 2000 В
 Жила/экран: 1000 В

- Волновое сопротивление**
 100 +/- 15 Ом (> 1 МГц)

- Температурный диапазон**
 Ограниченная подвижность:
 от -5 до +70 °C
 Неподвижное применение:
 от -40 до +80 °C

Артикул	Кол-во пар и сечение жил, мм ²	Наружный диаметр, мм	Вес меди кг/км	Вес, кг/км
UNITRONIC® Li2YCY (TP)				
0031320	2 x 2 x 0,22	6.5	24.2	59
0031321	3 x 2 x 0,22	7.1	28.6	66
0031322	4 x 2 x 0,22	7.3	34.2	78
0031323	8 x 2 x 0,22	9.1	70	125
0031324	10 x 2 x 0,22	10.4	76	143
0031335	1 x 2 x 0,34	5.8	20	44
0031325	2 x 2 x 0,34	7.7	34.1	79
0031326	3 x 2 x 0,34	8.4	43	89
0031327	4 x 2 x 0,34	8.7	47	101
0031328	8 x 2 x 0,34	11	85.8	176
0031336	1 x 2 x 0,5	6.3	29	53
0031330	2 x 2 x 0,5	8.5	37	85
0031331	3 x 2 x 0,5	9.3	55	105
0031332	4 x 2 x 0,5	9.6	60	122
0031333	8 x 2 x 0,5	12.7	113.3	213
0031334	10 x 2 x 0,5	14.8	154	261
UNITRONIC® Li2YCYv (TP) гибкая жила				
0031370	1 x 2 x 0,25	5.7	14	38
0031371	2 x 2 x 0,25	6.9	28	43
0031372	3 x 2 x 0,25	7.5	39.6	64
0031373	5 x 2 x 0,25	8.3	50	93
UNITRONIC® Li2YCYv (TP) черные для прокладки вне помещений и в земле, жилы 7-ми проволочные				
0031350	2 x 2 x 0,22	8.1	24.2	79
0031351	3 x 2 x 0,22	8.7	28.6	93
0031352	4 x 2 x 0,22	8.9	34.2	100
0031353	8 x 2 x 0,22	10.7	70	156
0031354	10 x 2 x 0,22	12	76	185
0031365	1 x 2 x 0,34	7.4	20	69
0031355	2 x 2 x 0,34	9.3	34.1	102
0031356	3 x 2 x 0,34	10	43	117
0031357	4 x 2 x 0,34	10.3	52.8	130
0031358	8 x 2 x 0,34	12.6	85.8	206
0031366	1 x 2 x 0,5	7.9	29	79
0031360	2 x 2 x 0,5	10.1	37	120
0031361	3 x 2 x 0,5	10.9	55	142
0031362	4 x 2 x 0,5	11.2	60	160
0031363	8 x 2 x 0,5	13.9	113.3	251
0031364	10 x 2 x 0,5	16	148	303

Аналогичная продукция

- UNITRONIC® BUS LD см. страницу 326

Аксессуары

- SKINTOP® MS-HF-M SC см. страницу 707
- SKINTOP® MS-SC-M см. страницу 701
- Универсальные ножницы тип А и В
- STAR STRIP Инструмент для удаления оболочки см. страницу 985
- Steel Gun HT-338 инструмент для кабельных стяжек см. страницу 1049
- LS стальные кабельные стяжки см. страницу 1047



UNITRONIC® Li2YCY PiMF

Экранированные кабели передачи данных с полиэтиленовой изоляцией и парами в металлической фольге

Информация

- С индивидуальными экранами по парам из алюминиевой фольги (PiMF)

Преимущества

- Кабели передачи данных с низкой ёмкостью, с экранами по парам и общим экраном в виде оплётки из медных проволок
- Особенно подходят для монтажа систем передачи данных и устройств управления больших технических систем.
- Жилы 7-ми проволочные для технологии соединения Maxi TERMI-POINT®
- Пары с индивидуальным экранированием и общая оплетка сводят к минимуму электромагнитные помехи
- Перекрестные и взаимные помехи снижены благодаря парной скрутке жил

Области применения

- Для повышенных требований в части переходных помех на ближнем конце и высокого уровня электрических помех в цепях
- Для передачи сигналов разного уровня в сетях и передачи слабых, чувствительных сигналов
- Для многостороннего применения в электронике для вычислительных устройств, электронных приборов управления и контроля, офисного оборудования, весов и т. д.
- Для передачи измеряемых величин или последовательного интерфейса по 2 жилам
- Для применений с ограниченной подвижностью, а также неподвижной прокладки в помещениях с сухой или влажной средой.



Характеристики

- Не поддерживают горение в соответствии с IEC 60332-1-2

Стандарты / Сертификаты соответствия

- Соответствует требованиям ТР о ПБ №123-ФЗ, ГОСТ 3 1565-2012 ПРГО 1.

Конструкция

- 7-проволочный или тонкопроволочный (от 1 мм²) провод измедных проволок
- Изоляция жил из полиэтилена
- Парная скрутка жил
- Обмока пленкой, статический экран из ламинированной алюминиевой фольги с подпуском контактной жилы поверх каждой пары
- Экран в виде оплётки из медных проволок
- Наружная оболочка из ПВХ-пластиката Цвет: кремне-серый (RAL 7032)

Технические характеристики

- Классификация ETIM 5/6**
Обозначение класса ETIM 5.0/6.0: EC000104
Описание класса ETIM 5.0/6.0: Контрольный кабель
- Маркировка жил**
0,22 мм²-0,5 мм²: по DIN 47100, см. таблицу T9
1,0 мм²:
а-жила: белый, б-жила: черный
- Рабочая ёмкость**
При 800 Гц:
0,22 мм²: макс. 70 нФ/км
0,34 мм²: макс. 70 нФ/км
0,5 мм²: макс. 75 нФ/км
1,0 мм²: макс. 85 нФ/км
- Рабочее пиковое напряжение**
(не для силовых цепей)
250 В
- Индуктивность**
прим. 0,4 мН/км
- Конструкция жилы**
7-ми проволочная на основе стандарта VDE 0881
- Минимальный радиус изгиба**
Ограниченная подвижность: 20 x D
Неподвижное применение: 10 x D
- Испытательное напряжение**
Жила/жила: 2000 В
Жила/экран: 1000 В
- Волновое сопротивление**
прим. 85 Ом (> 1 МГц)
- Температурный диапазон**
Ограниченная подвижность:
от - 5 до + 70 °С
Неподвижное применение:
от -40 до +80 °С

Артикул	Кол-во пар и сечение жил, мм ²	Наружный диаметр, мм	Вес меди кг/км	Вес, кг/км
UNITRONIC® Li2YCY PiMF				
7-проволочные жилы				
0034040	2 x 2 x 0,22	7.7	33	75.4
0034041	3 x 2 x 0,22	8.1	42	86
0034042	4 x 2 x 0,22	8.7	50	99
0034043	8 x 2 x 0,22	10.9	85	161.4
0034044	10 x 2 x 0,22	12	100	186.4
0034045	2 x 2 x 0,34	9	43	70
0034046	3 x 2 x 0,34	9.4	55	85
0034047	4 x 2 x 0,34	9.8	64	103
0034048	8 x 2 x 0,34	12.9	127	191
0034060	2 x 2 x 0,5	9.9	51	96
0034061	3 x 2 x 0,5	10.4	66	116
0034062	4 x 2 x 0,5	11.3	71	141
0034063	5 x 2 x 0,5	11.8	92	180
0034064	8 x 2 x 0,5	14.5	153	271
0034065	10 x 2 x 0,5	16.6	182	327
Многопроволочные медные жилы				
0034070	2 x 2 x 1	11.7	82	126
0034071	3 x 2 x 1	11.8	109	196
0034072	4 x 2 x 1	12.7	133	220
0034073	10 x 2 x 1	19.7	326	492

Аналогичная продукция

- UNITRONIC® RE-2Y(ST)Yv PiMF см. страницу 315

Аксессуары

- KNIPEX кабельные кусачки см. страницу 980
- SKINTOP® MS-HF-M SC см. страницу 707
- SKINTOP® MS-SC-M см. страницу 701
- STAR STRIP Инструмент для удаления оболочки см. страницу 985
- KS 20 Инструмент для резки кабеля



UNITRONIC® ROBUST

Безгалогеновый кабель передачи данных с цветовой маркировкой в соотв. с DIN 47100 - стойкий к воздействию широкого спектра химических веществ

LAPP KABEL STUTTGART UNITRONIC® ROBUST



Информация

- Прочные и стойкие к атмосферным влияниям
- Высокая стойкость к воздействию химических веществ

Технические характеристики



Классификация ETIM 5/6
Обозначение класса ETIM 5.0/6.0: EC000830
Описание класса ETIM 5.0/6.0: Кабель для передачи данных



Маркировка жил
DIN 47100 без повторения цвета, см. таблицу T9



Рабочая емкость
Жила/жила прим. 60 нФ/км



Рабочее пиковое напряжение
(не для силовых цепей)
для сеч. 0,14 мм²: 350 В
для сеч. ≥ 0,25 мм²: 500 В



Удельное объемное сопротивление изоляции
> 20 ГОм x см



Индуктивность
прим. 0,65 мН/км



Конструкция жилы
Жилы гибкие,
0,34 мм²: 7-проволочные жилы



Минимальный радиус изгиба
Ограниченная подвижность: 10 x D
Неподвижное применение: 4 x D



Испытательное напряжение
для сеч. 0,14 мм²: 1200 В



Температурный диапазон
Ограниченная подвижность
от -40°C до +90°C
Неподвижное применение:
от -50 до +90°C

Преимущества

- Стойкие к воздействию атмосферных явлений, озона и УФ-лучей. Имеют широкий температурный диапазон. Универсальны как для внутренней, так и для наружной прокладки.
- Нечувствительны к воздействию масел, а также большого количества жиров, воска на растительной, синтетической или животной основе или их эмульсий
- Хорошая стойкость к аммиачным соединениям и биогазу
- Хорошая стойкость к горячей и холодной воде, а также к водорастворимым моющим средствам и хладагентам
- Подходит для чистки паром

Области применения

- Станкостроение, медицинская промышленность, моечные установки, прачечные, установки для мойки автомобилей, химическая промышленность, компостирующие установки, очистные сооружения
- Для применений в пищевой промышленности, производстве напитков, переработке молока и мяса
- Для систем обработки данных, измерения и управления, систем безопасности и в электронике
- Для прокладки внутри/вне помещений

Характеристики

- Хорошая химическая стойкость к воздействию рабочих жидкостей для гидравлических систем на основе сложных эфиров
- Стойкие к озону, УФ-лучам и любым погодным условиям в соответствии с EN 50396 и HD 605 S2
- Без содержания галогенов согласно IEC 60754-1, низкая склонность к коррозии/кислотность газов, выделяющихся при горении согласно IEC 60754-2, низкая токсичность газов, выделяющихся при горении согласно EN 50305
- Незначительная плотность дымовых газов в соответствии с IEC 61034-2

Стандарты / Сертификаты соответствия

- На основе стандарта VDE 0812
- Сертифицированная стойкость к дезинфицирующим и моющим растворам, используемым в пищевой промышленности и производстве напитков

Конструкция

- Жилы из медных тонких проволок, жилы сеч. 0,35 мм² - семипроволочные
- Изоляция жил из специальной безгалогеновой смеси
- Наружная оболочка из специального TPE
- Цвет наружной оболочки: чёрный

Артикул	Количество жил и сеч. в мм ²	Наружный диаметр, мм	Вес меди кг/км	Вес, кг/км
UNITRONIC® ROBUST				
1032000	2 x 0.14	3.2	2.8	15
1032001	3 x 0.14	3.4	4.2	17
1032002	4 x 0.14	3.6	5.6	21
1032003	5 x 0.14	3.9	7	25
1032004	7 x 0.14	4.2	9.8	30
1032005	8 x 0.14	4.9	11.2	40
1032006	10 x 0.14	5.2	14	41
1032007	12 x 0.14	5.6	16.8	50
1032009	16 x 0.14	6.1	22.4	63
1032011	25 x 0.14	7.7	35	95
1032012	2 x 0.25	3.8	4.8	21
1032013	3 x 0.25	4	7.2	25
1032014	4 x 0.25	4.3	9.6	31
1032015	5 x 0.25	4.7	12	38
1032016	7 x 0.25	5.1	16.8	47

Артикул	Количество жил и сеч. в мм ²	Наружный диаметр, мм	Вес меди кг/км	Вес, кг/км
1032017	8 x 0.25	6.2	19.2	66
1032018	10 x 0.25	6.8	24	71
1032019	12 x 0.25	7	28.8	81
1032021	16 x 0.25	7.7	38.4	104
1032024	25 x 0.25	9.5	60	151
1032025	2 x 0.34	4.2	6.5	29
1032026	3 x 0.34	4.4	9.8	32
1032027	4 x 0.34	4.8	13.1	41
1032028	5 x 0.34	5.5	16.3	52
1032030	7 x 0.34	5.9	22.9	65
1032031	8 x 0.34	7.1	26.1	90
1032032	10 x 0.34	7.6	32.6	93
1032033	12 x 0.34	7.8	39.2	107
1032035	16 x 0.34	8.7	52.2	138
1032038	25 x 0.34	11.2	81.6	213

Аксессуары

- SKINTOP® ST-HF-M см. страницу 693
- KT 11 Инструмент для резки кабеля

- Инструмент для удаления оболочки DATA STRIP см. страницу 986



UNITRONIC® ROBUST C

Безгалогеновый кабель передачи данных с цветовой маркировкой в соотв. с DIN 47 100 - стойкий к воздействию широкого спектра химических веществ



Информация

- Прочные и стойкие к атмосферным влияниям
- Высокая стойкость к воздействию химических веществ

Преимущества

- Стойкие к воздействию атмосферных явлений, озона и УФ-лучей. Имеют широкий температурный диапазон. Универсальны как для внутренней, так и для наружной прокладки.
- Нечувствительны к воздействию масел, а также большого количества жиров, воска на растительной, синтетической или животной основе или их эмульсий
- Хорошая стойкость к аммиачным соединениям и биогазу
- Хорошая стойкость к горячей и холодной воде, а также к водорастворимым моющим средствам и хладагентам
- Подходит для чистки паром

Области применения

- Станкостроение, медицинская промышленность, моечные установки, прачечные, установки для мойки автомобилей, химическая промышленность, компостирующие установки, очистные сооружения
- Для применений в пищевой промышленности, производстве напитков, переработке молока и мяса
- Для систем обработки данных, измерения и управления, систем безопасности и в электронике
- Для прокладки внутри/вне помещений

Характеристики

- Хорошая химическая стойкость к воздействию рабочих жидкостей для гидравлических систем на основе сложных эфиров
- Стойкие к озону, УФ-лучам и любым погодным условиям в соответствии с EN 50396 и HD 605 S2
- Без содержания галогенов согласно IEC 60754-1, низкая склонность к коррозии/кислотность газов, выделяющихся при горении согласно IEC 60754-2, низкая токсичность газов, выделяющихся при горении согласно EN 50305
- Незначительная плотность дымовых газов в соответствии с IEC 61034-2

Стандарты / Сертификаты соответствия

- На основе стандарта VDE 0812
- Сертифицированная стойкость к дезинфицирующим и моющим растворам, используемым в пищевой промышленности и производстве напитков

Конструкция

- Жилы из медных тонких проволок, жилы сеч. 0,35 мм² - семипроволочные
- Изоляция жил из специальной безгалогеновой смеси
- Оплетка из медных луженых проволок
- Наружная оболочка из специального TPE
- Цвет наружной оболочки: чёрный

Технические характеристики

- Классификация ETIM 5/6**
Обозначение класса ETIM 5.0/6.0: EC000830
Описание класса ETIM 5.0/6.0: Кабель для передачи данных
- Маркировка жил**
DIN 47100 без повторения цвета, см. таблицу T9
- Рабочая емкость**
Жила/жила прим. 60 нФ/км
Жила/экран: примерно 100 нФ/км
- Рабочее пиковое напряжение**
(не для силовых цепей)
для сеч. 0,14 мм²: 350 В
для сеч. ≥ 0,25 мм²: 500 В
- Удельное объёмное сопротивление изоляции**
> 20 ГОм x см
- Индуктивность**
прим. 0,65 мН/км
- Конструкция жилы**
Жилы гибкие,
0,34 мм²: 7-проволочные жилы
- Минимальный радиус изгиба**
Ограниченная подвижность: 10 x D
Неподвижное применение: 4 x D
- Испытательное напряжение**
для сеч. 0,14 мм²: 1200 В
- Температурный диапазон**
Ограниченная подвижность
от -40°C до +90°C
Неподвижное применение:
от -50 до +90°C

Артикул	Количество жил и сеч. в мм ²	Наружный диаметр, мм	Вес меди кг/км	Вес, кг/км
UNITRONIC® ROBUST C				
1032050	2 x 0.14	3.9	9.3	25
1032051	3 x 0.14	4.1	10.8	28
1032052	4 x 0.14	4.3	13.5	34
1032053	5 x 0.14	4.6	15	38
1032055	7 x 0.14	4.9	19	46
1032056	8 x 0.14	5.8	22	60
1032057	10 x 0.14	6.1	25.8	63
1032058	12 x 0.14	6.3	28.9	70
1032061	25 x 0.14	8.4	56.1	128
1032062	2 x 0.25	4.5	12.7	33
1032063	3 x 0.25	4.7	16.3	40
1032064	4 x 0.25	5	18.8	46
1032065	5 x 0.25	5.6	22.5	57
1032067	7 x 0.25	6	28.6	69

Артикул	Количество жил и сеч. в мм ²	Наружный диаметр, мм	Вес меди кг/км	Вес, кг/км
1032068	8 x 0.25	7.1	33.6	92
1032069	10 x 0.25	7.5	42.8	101
1032070	12 x 0.25	7.7	47.7	111
1032073	25 x 0.25	10.6	86.5	202
1032074	2 x 0.34	4.9	15.7	44
1032075	3 x 0.34	5.1	20.4	54
1032076	4 x 0.34	5.7	23.6	66
1032077	5 x 0.34	6.2	28.2	78
1032079	7 x 0.34	6.8	36	95
1032080	8 x 0.34	7.8	45.3	127
1032081	10 x 0.34	8.3	53.9	137
1032082	12 x 0.34	8.5	60.7	152
1032084	16 x 0.34	9.4	77.9	191
1032086	25 x 0.34	11.9	115.7	288

Аксессуары

- SKINTOP® ST-HF-M см. страницу 693
- KT 11 Инструмент для резки кабеля

- Инструмент для удаления оболочки DATA STRIP см. страницу 986



UNITRONIC® ROBUST C (TP)

Безгалогеновый кабель передачи данных с цветовой маркировкой в соотв. с DIN 47 100 - стойкий к воздействию широкого спектра химических веществ



Информация

- Прочные и стойкие к атмосферным влияниям
- Высокая стойкость к воздействию химических веществ

Преимущества

- Стойкие к воздействию атмосферных явлений, озона и УФ-лучей. Имеют широкий температурный диапазон. Универсальны как для внутренней, так и для наружной прокладки.
- Нечувствительны к воздействию масел, а также большого количества жиров, воска на растительной, синтетической или животной основе или их эмульсий
- Хорошая стойкость к аммиачным соединениям и биогазу
- Хорошая стойкость к горячей и холодной воде, а также к водорастворимым моющим средствам и хладагентам
- Подходит для чистки паром

Области применения

- Станкостроение, медицинская промышленность, моечные установки, прачечные, установки для мойки автомобилей, химическая промышленность, компостирующие установки, очистные сооружения
- Для применений в пищевой промышленности, производстве напитков, переработке молока и мяса
- Для систем обработки данных, измерения и управления, систем безопасности и в электронике
- Для прокладки внутри/вне помещений

Характеристики

- Хорошая химическая стойкость к воздействию рабочих жидкостей для гидравлических систем на основе сложных эфиров
- Стойкие к озону, УФ-лучам и любым погодным условиям в соответствии с EN 50396 и HD 605 S2
- Без содержания галогенов согласно IEC 60754-1, низкая склонность к коррозии/кислотность газов, выделяющихся при горении согласно IEC 60754-2, низкая токсичность газов, выделяющихся при горении согласно EN 50305
- Незначительная плотность дымовых газов в соответствии с IEC 61034-2

Стандарты / Сертификаты соответствия

- На основе стандарта VDE 08 12
- Сертифицированная стойкость к дезинфицирующим и моющим растворам, используемым в пищевой промышленности и производстве напитков

Конструкция

- Жилы из медных тонких проволок, жилы сеч. 0,35 мм² - семипроволочные
- Изоляция жил из специальной безгалогеновой смеси
- Конструкция с парной скруткой жил (TP)
- Оплётка из медных луженых проволок
- Внешняя оболочка из термопластичного эластомера (TPE)
Цвет внешней оболочки: черный (RAL 9005)

Технические характеристики



Классификация ETIM 5/6

Обозначение класса ETIM 5.0/6.0: EC000830
Описание класса ETIM 5.0/6.0: Кабель для передачи данных



Маркировка жил

DIN 47 100 без повторения цвета, см. таблицу T9



Рабочая емкость

Жила/жила прим. 60 нФ/км
Жила/экран: примерно 100 нФ/км



Рабочее пиковое напряжение

(не для силовых цепей)
для сеч. 0,14 мм²: 350 В
для сеч. ≥ 0,25 мм²: 500 В



Удельное объемное сопротивление изоляции

> 20 ГОм х см



Индуктивность

прим. 0,65 мН/км



Конструкция жилы

Жилы гибкие,
0,34 мм²: 7-проволочные жилы



Минимальный радиус изгиба

Ограниченная подвижность: 10 x D
Неподвижное применение: 4 x D



Испытательное напряжение

для сеч. 0,14 мм²: 1200 В



Температурный диапазон

Ограниченная подвижность
от -40°C до +90°C
Неподвижное применение:
от -50 до +90°C

Артикул	Количество жил и сеч. в мм ²	Наружный диаметр, мм	Вес меди кг/км	Вес, кг/км
UNITRONIC® ROBUST C (TP)				
1032100	2 x 2 x 0.14	5.3	16.1	31
1032101	3 x 2 x 0.14	5.8	19	38
1032102	4 x 2 x 0.14	6.2	23.1	46
1032103	5 x 2 x 0.14	6.4	27.2	54
1032104	6 x 2 x 0.14	7.1	31.3	63
1032105	8 x 2 x 0.14	8.2	43.4	90
1032106	10 x 2 x 0.14	8.7	50.9	93
1032107	12 x 2 x 0.14	8.9	56.6	102
1032108	2 x 2 x 0.25	6.3	22.7	43
1032109	3 x 2 x 0.25	7.1	28.9	56
1032110	4 x 2 x 0.25	7.6	38.3	72
1032111	5 x 2 x 0.25	7.9	45.1	85
1032112	6 x 2 x 0.25	8.5	48.7	96
1032113	8 x 2 x 0.25	10.3	64.3	135
1032114	2 x 2 x 0.34	7.1	27.6	56
1032115	3 x 2 x 0.34	7.8	38.8	74
1032116	4 x 2 x 0.34	8.4	47.5	90

Артикул	Количество жил и сеч. в мм ²	Наружный диаметр, мм	Вес меди кг/км	Вес, кг/км
1032117	5 x 2 x 0.34	8.8	58.2	110
1032118	1 x 2 x 0.5	5.6	20.1	37
1032119	2 x 2 x 0.5	7.9	40.3	72
1032120	3 x 2 x 0.5	8.7	51.7	91
1032121	4 x 2 x 0.5	9.4	64.1	112
1032122	5 x 2 x 0.5	10.3	76.6	141
1032123	6 x 2 x 0.5	11.1	91.7	170
1032124	8 x 2 x 0.5	13.1	123.2	238
1032125	10 x 2 x 0.5	14.5	146.4	247
1032126	2 x 2 x 0.75	8.5	48.4	84
1032127	3 x 2 x 0.75	9.4	68.9	114
1032128	4 x 2 x 0.75	10.7	86.2	149
1032129	6 x 2 x 0.75	12.1	131.9	225
1032130	8 x 2 x 0.75	14.7	168.2	315
1032131	2 x 2 x 1.0	9	64.1	98
1032132	3 x 2 x 1.0	10.4	83.5	135
1032133	4 x 2 x 1.0	11.3	105.7	168

Аксессуары

- SKINTOP® ST-HF-M см. страницу 693
- KT 11 Инструмент для резки кабеля

- Инструмент для удаления оболочки DATA STRIP см. страницу 986



UNITRONIC® LiNH

Безгалогеновые кабели передачи данных с цветовой маркировкой в соотв. с DIN 47100



Информация

- Для применения в общественных зданиях и промышленных объектах
- Другие размеры и цвета по запросу клиента

Преимущества

- Без галогенов: защита людей и материальных ценностей в случае пожара благодаря низкой плотности дымовых газов и низкой коррозионной активности газов
- Низкая емкость благодаря изоляции на полиолефиновой основе
- Оптимальный наружный диаметр, несмотря на большое количество жил

Области применения

- Подходят для зон с большим скоплением людей, а также ценного имущества, которые необходимо защитить в случае возникновения пожара
- Для применения в общественных зданиях, транспортных системах и промышленных установках
- Для систем обработки данных, измерения и управления, систем безопасности и в электронике
- Жилы 7-ми проводочные для технологии соединения Maxi TERMI-POINT® (только 0,34 мм²)
- В помещениях с сухой или влажной средой

Характеристики

- Не поддерживают горение в соответствии с IEC 60332-1-2
- Без галогенов, с низким выделением токсичных дымовых газов в случае пожара (LSZH)
- Без содержания галогенов согласно IEC 60754-1, низкая склонность к коррозии/кислотность газов, выделяющихся при горении согласно IEC 60754-2, низкая токсичность газов, выделяющихся при горении согласно EN 50305
- Незначительная плотность дымовых газов в соответствии с IEC 61034-2

Стандарты / Сертификаты соответствия

- На основе стандарта VDE 0812
- Соответствует требованиям ТР о ПБ №123-ФЗ, ГОСТ 31565-2012 ПРГО 1.

Конструкция

- Жилы из медных тонких проволок, жилы сеч. 0,35 мм² - семипроволочные
- Изоляция жил из специальной безгалогеновой смеси
- Наружная оболочка из безгалогеновой смеси, цвет: кремне-серый (RAL 7032)

Технические характеристики

- Классификация ETIM 5/6**
Обозначение класса ETIM 5.0/6.0: EC000104
Описание класса ETIM 5.0/6.0: Контрольный кабель
- Маркировка жил**
DIN 47100 без повторения цвета, см. таблицу T9
- Рабочая емкость**
прим. 80 нФ/км
- Рабочее пиковое напряжение**
(не для силовых цепей)
250 В
- Индуктивность**
прим. 0,65 мН/км
- Конструкция жилы**
Жилы гибкие, 0,34 мм²: 7-проводочные жилы
- Минимальный радиус изгиба**
Ограниченная подвижность: 10 x D
Неподвижное применение: 6 x D
- Испытательное напряжение**
1200 В
- Температурный диапазон**
Ограниченная подвижность:
от - 5 до + 70 °С
Неподвижное применение:
-30°С до +80°С

Артикул	Количество жил и сеч. в мм ²	Наружный диаметр, мм	Вес меди кг/км	Вес, кг/км
UNITRONIC® LiNH				
0037104	6 x 0.14	4.4	8.1	25
0037120	2 x 0.25	4	4.8	22
0037121	3 x 0.25	4.2	7.2	25
0037122	4 x 0.25	4.5	9.6	28
0037124	6 x 0.25	5.3	14.4	39
0037125	7 x 0.25	5.3	16.8	42
0037126	8 x 0.25	6.4	19.2	50
0037128	12 x 0.25	7.2	28.8	67
0037140	2 x 0.34	4.4	6.5	28
0037141	3 x 0.34	4.6	9.8	30
0037142	4 x 0.34	5	13.1	40

Артикул	Количество жил и сеч. в мм ²	Наружный диаметр, мм	Вес меди кг/км	Вес, кг/км
0037143	5 x 0.34	5.7	16.3	44
0037147	12 x 0.34	8	39.2	97
0037150	2 x 0.5	4.9	9.6	31
0037151	3 x 0.5	5.2	14.4	37
0037152	4 x 0.5	5.8	19.2	45
0037153	5 x 0.5	6.3	24	58
0037154	7 x 0.5	7.1	33.6	72
0037160	2 x 0.75	5.3	14.4	41
0037162	4 x 0.75	6.3	28.8	60
0037165	12 x 0.75	10.4	86.4	165
0037171	3 x 1.0	6.1	28.8	57
0037172	4 x 1.0	6.6	38.4	67

Аналогичная продукция

- UNITRONIC® LiNH см. страницу 298

Аксессуары

- SKINTOP® ST-HF-M см. страницу 693
- KT 11 Инструмент для резки кабеля
- Инструмент для удаления оболочки DATA STRIP см. страницу 986



UNITRONIC® LiHCH

Экранированные безгалогеновые кабели передачи данных с цветовой маркировкой жил в соотв. с DIN 47100



Информация

- Для применения в общественных зданиях и промышленных объектах
- Другие размеры и цвета по запросу клиента

Преимущества

- Без галогенов: защита людей и материальных ценностей в случае пожара благодаря низкой плотности дымовых газов и низкой коррозионной активности газов
- Низкая емкость благодаря изоляции на полиолефиновой основе
- Оптимальная защита от воздействия электрических помех

Области применения

- Подходят для зон с большим скоплением людей, а также ценного имущества, которые необходимо защитить в случае возникновения пожара
- Для применения в общественных зданиях, транспортных системах и промышленных установках
- Для систем обработки данных, измерения и управления, систем безопасности и в электронике
- Для вычислительных устройств, электронных приборов управления и контроля, офисного оборудования, весов, для применения там, где востребованы безгалогеновые экранированные кабели маленьких сечений.
- Жилы 7-ми проволочные для технологии соединения Maxi TERMI-POINT® (только 0,34 мм²)

Характеристики

- Не поддерживают горение в соответствии с IEC 60332-1-2
- Без галогенов, с низким выделением токсичных дымовых газов в случае пожара (LSZH)
- Без содержания галогенов согласно IEC 60754-1, низкая склонность к коррозии/кислотность газов, выделяющихся при горении согласно IEC 60754-2, низкая токсичность газов, выделяющихся при горении согласно EN 50305
- Незначительная плотность дымовых газов в соответствии с IEC 61034-2

Стандарты / Сертификаты соответствия

- На основе стандарта VDE 0812
- Соответствует требованиям ТР о ПБ №123-ФЗ, ГОСТ 31565-2012 ПРГО 1.

Конструкция

- Жилы из медных тонких проволок, жилы сеч. 0,35 мм² - семипроволочные
- Изоляция жил из специальной безгалогеновой смеси
- Оплетка из медных луженых проволок
- Наружная оболочка из безгалогеновой смеси, цвет: кремне-серый (RAL 7032)

Технические характеристики



Классификация ETIM 5/6

Обозначение класса ETIM 5.0/6.0: EC000104
Описание класса ETIM 5.0/6.0: Контрольный кабель



Маркировка жил

DIN 47100 без повторения цвета, см. таблицу T9



Рабочая емкость

жила/жила прим. 80 нФ/км
Жила/экран прим. 120 нФ/км



Рабочее пиковое напряжение

(не для силовых цепей)
250 В



Индуктивность

прим. 0,65 мН/км



Конструкция жилы

Жилы гибкие,
0,34 мм²: 7-проволочные жилы



Минимальный радиус изгиба

Ограниченная подвижность: 10 x D
Неподвижное применение: 6 x D



Испытательное напряжение

1200 В



Температурный диапазон

Ограниченная подвижность:
от -5 до +70 °C
Неподвижное применение:
-30 °C до +80 °C

Артикул	Количество жил и сеч. в мм ²	Наружный диаметр, мм	Вес меди кг/км	Вес, кг/км
UNITRONIC® LiHCH				
0037302	2 x 0.14	4.1	12	22
0037304	4 x 0.14	4.5	15.9	29
0037308	8 x 0.14	6	26	41
0037312	12 x 0.14	6.5	30.4	78
0037325	25 x 0.14	8.7	63	149
0037402	2 x 0.25	4.7	15	25
0037403	3 x 0.25	4.9	18	30
0037404	4 x 0.25	5.2	22	35
0037406	6 x 0.25	6.2	30	49
0037407	7 x 0.25	6.2	32	52
0037408	8 x 0.25	7.3	35	58
0037410	10 x 0.25	7.7	42	81
0037425	25 x 0.25	10.9	114	172
0037502	2 x 0.34	5.1	17	30
0037503	3 x 0.34	5.3	21	35
0037504	4 x 0.34	5.9	25	42
0037507	7 x 0.34	7	42	73
0037508	8 x 0.34	8	45	84
0037510	10 x 0.34	8.5	63	101
0037516	16 x 0.34	9.6	94	160

Артикул	Количество жил и сеч. в мм ²	Наружный диаметр, мм	Вес меди кг/км	Вес, кг/км
0037525	25 x 0.34	12.1	144	259
0037602	2 x 0.5	5.8	29	38
0037603	3 x 0.5	6.1	35	47
0037604	4 x 0.5	6.5	45	67
0037605	5 x 0.5	7.2	50	76
0037606	6 x 0.5	7.8	59	84
0037607	7 x 0.5	7.8	68	91
0037608	8 x 0.5	8.9	75	135
0037610	10 x 0.5	9.5	93	160
0037612	12 x 0.5	9.8	99	177
0037618	18 x 0.5	11.7	134	239
0037702	2 x 0.75	6.2	35	45
0037703	3 x 0.75	6.5	46	69
0037704	4 x 0.75	7.2	56	80
0037802	2 x 1.0	6.5	43	72
0037803	3 x 1.0	7	56	90
0037804	4 x 1.0	7.5	68	109
0037807	7 x 1.0	8.8	118	171
0037902	2 x 1.5	7.3	58	90
0037903	3 x 1.5	7.7	74	115

Аналогичная продукция

- UNITRONIC® LiHCH (TP) см. страницу 299

Аксессуары

- SKINTOP® MS-HF-M SC см. страницу 707
- SKINTOP® MS-SC-M см. страницу 701
- Универсальные ножницы тип А и В



UNITRONIC® L1NCH (TP)

Экранированные, безгалогеновые кабели передачи данных с парной скруткой жил и с цветовой маркировкой жил в соотв. с DIN 47100

Информация

- (TP) = twisted pair - парная скрутка жил



Преимущества

- Без галогенов: защита людей и материальных ценностей в случае пожара благодаря низкой плотности дымовых газов и низкой коррозионной активности газов
- Низкая емкость благодаря изоляции на полиолефиновой основе
- Оптимальная защита от воздействия электрических помех
- Перекрестные и взаимные помехи снижены благодаря парной скрутке жил

Области применения

- Подходят для зон с большим скоплением людей, а также ценного имущества, которые необходимо защитить в случае возникновения пожара
- Для применения в общественных зданиях, транспортных системах и промышленных установках
- Для систем обработки данных, измерения и управления, систем безопасности и в электронике
- Для вычислительных устройств, электронных приборов управления и контроля, офисного оборудования, весов, для применения там, где востребованы безгалогеновые экранированные кабели маленьких сечений.

Характеристики

- Не поддерживают горение в соответствии с IEC 60332-1-2
- Без галогенов, с низким выделением токсичных дымовых газов в случае пожара (LSZH)
- Без содержания галогенов согласно IEC 60754-1, низкая склонность к коррозии/кислотность газов, выделяющихся при горении согласно IEC 60754-2, низкая токсичность газов, выделяющихся при горении согласно EN 50305
- Незначительная плотность дымовых газов в соответствии с IEC 61034-2

Стандарты / Сертификаты соответствия

- На основе стандарта VDE 0812
- Соответствует требованиям TP о ПБ №123-ФЗ, ГОСТ 31565-2012 ПРГО 1.

Конструкция

- Жилы из медных тонких проволок
- Изоляция жил из специальной безгалогеновой смеси
- Конструкция с парной скруткой жил (TP)
- Оплетка из медных луженых проволок
- Наружная оболочка из безгалогеновой смеси, цвет: кремне-серый (RAL 7032)

Технические характеристики

- Классификация ETIM 5/6**
Обозначение класса ETIM 5.0/6.0: EC000104
Описание класса ETIM 5.0/6.0: Контрольный кабель
- Маркировка жил**
DIN 47100 без повторения цвета, см. таблицу T9
- Рабочая емкость**
жила/жила прим. 80 нФ/км
Жила/экран прим. 120 нФ/км
- Рабочее пиковое напряжение**
(не для силовых цепей)
250 В
- Емкостная связь**
при 1 кГц: прим. 300 пФ/100 м
- Индуктивность**
прим. 0,65 мН/км
- Конструкция жилы**
Жилы из меди
- Минимальный радиус изгиба**
Ограниченная подвижность: 15 x D
Неподвижное применение: 6 x D
- Испытательное напряжение**
1200 В
- Температурный диапазон**
Ограниченная подвижность:
от - 5 до + 70°C
Неподвижное применение:
-30°C до +80°C

Артикул	Количество жил и сеч. в мм ²	Наружный диаметр, мм	Вес меди кг/км	Вес, кг/км
UNITRONIC® L1NCH (TP)				
0038302	2 x 2 x 0.14	5.5	18.5	39
0038303	3 x 2 x 0.14	6	23	48
0038304	4 x 2 x 0.14	6.4	26.6	54
0038308	8 x 2 x 0.14	8.4	53.7	97
0038312	12 x 2 x 0.14	9.1	66	142
0038316	16 x 2 x 0.14	10.4	79	154
0038325	25 x 2 x 0.14	12.7	113	238
0038402	2 x 2 x 0.25	6.5	28	54
0038403	3 x 2 x 0.25	7.3	39.6	66
0038404	4 x 2 x 0.25	7.8	44.9	81
0038406	6 x 2 x 0.25	8.7	69.5	115
0038408	8 x 2 x 0.25	10.5	76.9	130
0038412	12 x 2 x 0.25	11.5	120	190

Артикул	Количество жил и сеч. в мм ²	Наружный диаметр, мм	Вес меди кг/км	Вес, кг/км
0038416	16 x 2 x 0.25	12.7	146.5	238
0038602	2 x 2 x 0.5	8.1	48.1	93
0038603	3 x 2 x 0.5	8.9	73.7	129
0038604	4 x 2 x 0.5	9.6	82	146
0038606	6 x 2 x 0.5	11.3	110	198
0038608	8 x 2 x 0.5	13.3	139	259
0038612	12 x 2 x 0.5	15.1	198.3	354
0038616	16 x 2 x 0.5	16.7	240	459
0038702	2 x 2 x 0.75	8.7	58	106
0038704	4 x 2 x 0.75	10.9	108	179
0038708	8 x 2 x 0.75	14.9	180	305
0038802	2 x 2 x 1.0	9.2	84	142
0038803	3 x 2 x 1.0	10.6	96	173
0038804	4 x 2 x 1.0	11.5	121	212

Аксессуары

- SKINTOP® MS-HF-M SC см. страницу 707
- SKINTOP® MS-SC-M см. страницу 701
- Универсальные ножницы тип А и В



UNITRONIC® LiYY A

Кабели передачи данных с цветовой маркировкой по DIN 47100, с разрешением по UL/CSA

LAPP KABEL STUTTGART UNITRONIC® LiYY A



Информация

- A = Advanced, сертификация по UL/CSA
- Другие размеры и цвета по запросу клиента

Преимущества

- Для многостороннего применения

Области применения

- Разводка приборов, машин и оборудования, которые предназначены для экспорта на северо-американский рынок или для стран, в которых используются кабели с сертификацией по UL/CSA.
- Для применения в Северной Америке

Характеристики

- Не поддерживают горение в соответствии с IEC 60332-1-2, UL VW-1 и CSA FT 1

Стандарты / Сертификаты соответствия

- UL AWM Style 2464
- CSA AWM I/II A
- UL File No. E63634
- Соответствует требованиям TP о ПБ №123-ФЗ, ГОСТ 31565-2012 ПРГО 1.

Конструкция

- Жилы из тонких медных лужёных проволок
- Изоляция жил из ПВХ-пластиката
- Наружная оболочка из смеси на основе ПВХ, цвет внешней оболочки: Светло-серый

Технические характеристики

- Классификация ETIM 5/6**
 Обозначение класса ETIM 5.0/6.0: EC000104
 Описание класса ETIM 5.0/6.0: Контрольный кабель
- Маркировка жил**
 DIN 47100 без повторения цвета, см. таблицу T9
- Рабочее пиковое напряжение**
 (не для силовых цепей)
 300 В
- Конструкция жилы**
 7 или 19 проволочные, сечения в AWG
- Минимальный радиус изгиба**
 Ограниченная подвижность 15 x D
 Неподвижное применение: 4 x D
- Испытательное напряжение**
 1500 В
- Температурный диапазон**
 Ограниченная подвижность:
 от -5 до +70°C (UL: +80°C)
 Fixed installation (IEC):
 -40°C to +80°C
 UL: макс. +80°C

Артикул	Количество жил и сеч. в AWG	Наружный диаметр, мм	Вес меди [кг/км]	Вес [кг/км]
UNITRONIC® LiYY A				
0022403	3 x AWG 26/7	3.8	4.2	18
0022404	4 x AWG 26/7	4	5.6	23
0022405	5 x AWG 26/7	4.3	7	25
0022408	8 x AWG 26/7	5.1	11.2	34
0022412	12 x AWG 26/7	5.8	16.8	47
0022416	16 x AWG 26/7	6.3	22.4	58
0022421	21 x AWG 26/7	7	29.4	63
0022502	2 x AWG 24/7	4	4.6	20
0022505	5 x AWG 24/7	4.8	11.5	32
0022508	8 x AWG 24/7	5.7	18.4	46
0022512	12 x AWG 24/7	6.6	27.6	64
0022602	2 x AWG 22/7	4.8	6.8	32.8
0022603	3 x AWG 22/7	5	10.2	35
0022604	4 x AWG 22/7	5.4	13.6	45.9
0022605	5 x AWG 22/7	5.9	17	55.8
0022607	7 x AWG 22/7	6.4	23.3	68.9
0022608	8 x AWG 22/7	6.9	27.2	75.5
0022612	12 x AWG 22/7	8.2	40.8	103
0022616	16 x AWG 22/7	9.1	54.4	131.2
0022624	24 x AWG 22/7	11.6	81.6	190
0022632	2 x AWG 20/7	5.3	11.2	40
0022642	2 x AWG 19/19	5.6	15	48

Аналогичная продукция

- UNITRONIC® LiYCY A см. страницу 301
- UNITRONIC® 300 / UNITRONIC® 300 S см. страницу 303

Аксессуары

- SKINTOP® CLICK см. страницу 687
- KT 11 Инструмент для резки кабеля
- Инструмент для удаления оболочки DATA STRIP см. страницу 986



UNITRONIC® LiYCY A

Экранированные кабели передачи данных с цветовой маркировкой жил по DIN 47 100 и разрешением по UL/CSA

Информация

- A = Advanced, сертификация по UL/CSA
- Другие размеры и цвета по запросу клиента



Преимущества

- Оптимальная защита от воздействия электрических помех

Области применения

- Разводка приборов, машин и оборудования, которые предназначены для экспорта на северо-американский рынок или для стран, в которых используются кабели с сертификацией по UL/CSA.
- Для применения в Северной Америке

Характеристики

- Не поддерживают горение в соответствии с IEC 60332-1-2, UL VW-1 и CSA FT 1

Стандарты / Сертификаты соответствия

- UL AWM Style 2464
- CSA AWM I/II A
- UL File No. E63634
- Соответствует требованиям TP о ПБ №123-ФЗ, ГОСТ 3 1565-2012 ПРГО 1.

Конструкция

- Жилы из тонких медных лужёных проволок
- Изоляция жил из ПВХ- пластика
- Оплетка из медных луженых проволок
- Наружная оболочка из смеси на основе ПВХ, цвет внешней оболочки: Светло-серый

Технические характеристики

- Классификация ETIM 5/6**
Обозначение класса ETIM 5.0/6.0: EC000 104
Описание класса ETIM 5.0/6.0: Контрольный кабель
- Маркировка жил**
DIN 47 100 без повторения цвета, см. таблицу T9
- Рабочее пиковое напряжение**
(не для силовых цепей)
300 В
- Конструкция жилы**
7 или 19 проволочные, сечения в AWG
- Минимальный радиус изгиба**
Ограниченная подвижность 15 x D
Неподвижное применение: 6 x D
- Испытательное напряжение**
1500 В
- Температурный диапазон**
Ограниченная подвижность:
от -5 до +70°C (UL: +80°C)
Fixed installation (IEC):
-40°C to +80°C
UL: макс. +80°C

Артикул	Количество жил и сеч. в AWG	Наружный диаметр, мм	Вес меди [кг/км]	Вес [кг/км]
UNITRONIC® LiYCY A				
0044602	2 x AWG 26/7	4.3	15.6	25
0044604	4 x AWG 26/7	4.7	18	30
0044652	2 x AWG 24/7	4.7	17.6	29
0044655	5 x AWG 24/7	5.5	28.5	44
0044658	8 x AWG 24/7	6.4	31.1	61
0044662	12 x AWG 24/7	7.3	51.8	96
0044702	2 x AWG 22/7	5.5	17.6	44
0044703	3 x AWG 22/7	5.7	21.2	49
0044704	4 x AWG 22/7	6.1	27.3	59
0044705	5 x AWG 22/7	6.6	30.8	63
0044707	7 x AWG 22/7	7.1	46.4	87
0044712	12 x AWG 22/7	8.9	66.8	120
0044716	16 x AWG 22/7	9.8	83.9	145
0044721	21 x AWG 22/7	11.3	109.4	204
0044732	2 x AWG 20/7	6	24.4	41
0044733	3 x AWG 20/7	6.3	29.9	47
0044735	5 x AWG 20/7	7.3	49.2	91
0044738	8 x AWG 20/7	8.5	70.8	102
0044746	2 x AWG 19/19	6.3	27.9	66
0044850	7 x AWG 18/19	8.9	93.2	160.8
0044851	10 x AWG 18/19	11.5	130.9	200

Аналогичная продукция

- UNITRONIC® LiYCY (TP) A см. страницу 302

Аксессуары

- SKINTOP® MS-HF-M SC см. страницу 707
- SKINTOP® MS-SC-M см. страницу 701
- KS 15 Инструмент для резки кабеля
- Инструмент для удаления оболочки DATA STRIP см. страницу 986



UNITRONIC® LiYCY (TP) A

Экранированные кабели передачи данных с парной скруткой жил и с цветовой маркировкой жил по DIN 47100 и разрешением по UL/CSA



Информация

- A = Advanced, сертификация по UL/CSA
- Другие размеры и цвета по запросу клиента

Преимущества

- Оптимальная защита от воздействия электрических помех
- Перекрестные и взаимные помехи снижены благодаря парной скрутке жил

Области применения

- Для применения в Северной Америке
- Разводка приборов, машин и оборудования, которые предназначены для экспорта на северо-американский рынок или для стран, в которых используются кабели с сертификацией по UL/CSA.

Характеристики

- Не поддерживают горение в соответствии с IEC 60332-1-2, UL VW-1 и CSA FT 1

Стандарты / Сертификаты соответствия

- UL AWM Style 2464
- CSA AWM I/II A
- UL File No. E63634
- Соответствует требованиям TP о ПБ №123-ФЗ, ГОСТ 31565-2012 ПРГО 1.

Конструкция

- Жилы из тонких медных лужёных проволок
- Изоляция жил из ПВХ- пластика
- Конструкция с парной скруткой жил (TP)
- Оплётка из медных лужёных проволок
- Наружная оболочка из смеси на основе ПВХ, цвет внешней оболочки: Светло-серый

Технические характеристики

- Классификация ETIM 5/6**
 Обозначение класса ETIM 5.0/6.0: EC000104
 Описание класса ETIM 5.0/6.0: Контрольный кабель
- Маркировка жил**
 DIN 47100 без повторения цвета, см. таблицу T9
- Рабочее пиковое напряжение**
 (не для силовых цепей)
 300 В
- Минимальный радиус изгиба**
 Ограниченная подвижность 15 x D
 Неподвижное применение: 6 x D
- Испытательное напряжение**
 1500 В
- Температурный диапазон**
 Ограниченная подвижность:
 от -5 до +70°C (UL: +80°C)
 Fixed installation (IEC):
 -40°C up to +80°C
 UL: макс. +80°C

Артикул	Количество пар и сеч. в AWG	Наружный диаметр, мм	вес меди [кг/км]	Вес [кг/км]
UNITRONIC® LiYCY (TP) A				
0066202	2 x 2 x AWG 26/7	5.5	18	38
0066204	4 x 2 x AWG 26/7	6.4	24	58
0066205	5 x 2 x AWG 26/7	6.6	30	58
0066208	8 x 2 x AWG 26/7	7.9	53	85
0066210	10 x 2 x AWG 26/7	8.7	55	106
0066212	12 x 2 x AWG 26/7	8.9	64	113
0066216	16 x 2 x AWG 26/7	10.2	87	149
0066232	2 x 2 x AWG 24/7	6.1	24.5	50
0066233	3 x 2 x AWG 24/7	6.7	28.9	62
0066234	4 x 2 x AWG 24/7	7.2	33.5	70
0066235	5 x 2 x AWG 24/7	7.5	46.3	91
0066238	2 x 2 x AWG 22/7	7.4	38	71
0066239	3 x 2 x AWG 22/7	8.1	45.1	95
0066240	4 x 2 x AWG 22/7	8.8	54.6	102
0066242	2 x 2 x AWG 20/7	8.2	49.7	93
0066243	3 x 2 x AWG 20/7	9.1	60.1	102
0066244	4 x 2 x AWG 20/7	10.2	78.7	120
0066219	5 x 2 x AWG 20/7	10.7	88.9	156
0066220	6 x 2 x AWG 20/7	11.6	100.6	184
0066262	2 x 2 x AWG 19/19	8.7	65.2	140
0066221	3 x 2 x AWG 19/19	10	69.2	145

Аналогичная продукция

- UNITRONIC® FD Li2YCY (TP) A BE см. страницу 307
- UNITRONIC® FD Li2YCY (TP) A BA см. страницу 308
- UNITRONIC® FD CP (TP) plus см. страницу 312

Аксессуары

- SKINTOP® MS-HF-M SC см. страницу 707
- SKINTOP® MS-SC-M см. страницу 701
- Инструмент для удаления оболочки DATA STRIP см. страницу 986



UNITRONIC® 300 / UNITRONIC® 300 S

Кабели управления и сигнальные кабели маленьких сечений с разрешением по UL/CSA

Информация

- Обозначение экранированной версии: Ранее «UNITRONIC® 300 CY», сейчас «UNITRONIC® 300 S»
- Другие сечения и число жил по запросам
- Специально для 20 AWG и 18 AWG: со стандартной цветовой маркировкой жил формирование до 60 жил. С нестандартной цветовой маркировкой жил, например при наличии зелено-желтой заземляющей жилы, формирование до 100 жил

Преимущества

- Различные области применения благодаря многочисленным сертификациям
- Простой и экономичный монтаж, нет необходимости в закрытых кабельных системах (возможна открытая прокладка)

Области применения

- Сигнальные кабели и кабели управления для внутренней и наружной прокладки
- Для применения в Северной Америке
- Прямая прокладка в земле благодаря разрешению DIRECT BURIAL, сечение жил 18 AWG & 16 AWG допускают стандарты USA
- Стойкость к кручению до ±150°/м в конденсатной ловушке ветрогенераторов

Характеристики

- Маслостойкие по UL, OIL RES I
- Подходят для применения с торсионными нагрузками, типичными для ветросиловых установок



Стандарты / Сертификаты соответствия

- USA: (UL) CMG [E130334], (UL) PLTC-ER (18 AWG + 16 AWG) [E216027], (UL) PLTC (>24 AWG) [E216027], (UL) ITC-ER (18 AWG + 16 AWG) [E196134], UL AWM Style 2464 [E100338], DIR BUR (18 AWG + 16 AWG)
- CAN: c(UL) CMG FT4 [E130334], CSA AWM I/II A/B FT1
- Соответствует требованиям TP о ПБ №123-ФЗ, ГОСТ 31565-2012 ПРГО 1.

Конструкция

- Жилы из медных лужёных тонких проволок
- Изоляция жил из ПВХ- пластиката
- UNITRONIC® 300 S: общий экран из алюминиевой фольги с подпуском контактной жилы и оплётки из медных лужёных проволок (плотность оплётки 75%)
- Наружная оболочка: специальный ПВХ
- Цвет наружной оболочки: темно серый (схожий с RAL 7005)

Технические характеристики

- Классификация ETIM 5/6**
Обозначение класса ETIM 5.0/6.0: EC000830
Описание класса ETIM 5.0/6.0: Кабель для передачи данных
- Маркировка жил**
см. табл. T9 в приложении
- Конструкция жилы**
Жилы из меди
- Применение в ветросиловых установках**
TW-0 и TW-2, см. таблицу T0 в приложении к каталогу
- Минимальный радиус изгиба**
При монтаже: 4 x D
Экранированные: 6 x D
- Номинальное напряжение**
IEC: не для силовых цепей
- Испытательное напряжение**
1500 В
- Температурный диапазон**
Ограниченная подвижность / Северная Америка: от -25 до +105°C (AWM для США: +80°C)
Неподвижное применение / Северная Америка: от -40 до +105°C (AWM для США: +80°C)

Артикул	Обозначение	Кол-во жил и сечение в AWG	Наружный диаметр, мм	Вес меди кг/км	Вес, кг/км
UNITRONIC® 300					
301602	UNITRONIC® 300	2 x AWG 16	6.7	25	83
301802	UNITRONIC® 300	2 x AWG 18	6.1	18.3	61
302006	UNITRONIC® 300	6 x AWG 20	7.5	29.5	97
302015	UNITRONIC® 300	15 x AWG 20	11.5	73.7	178
302020	UNITRONIC® 300	20 x AWG 20	12.6	98.1	259
302025	UNITRONIC® 300	25 x AWG 20	14.1	122.6	354
302204	UNITRONIC® 300	4 x AWG 22	5	13.7	33
302210	UNITRONIC® 300	10 x AWG 22	7	34.9	67
302215	UNITRONIC® 300	15 x AWG 22	7.9	51.3	91
302220	UNITRONIC® 300	20 x AWG 22	9	68.5	116
302225	UNITRONIC® 300	25 x AWG 22	10.5	85.6	180
302410	UNITRONIC® 300	10 x AWG 24	6.4	21.4	51
UNITRONIC® 300 S					
301602S	UNITRONIC® 300 S	2 x AWG 16	7.6	50.6	101
301606S	UNITRONIC® 300 S	6 x AWG 16	9.9	105.7	210
301802S	UNITRONIC® 300 S	2 x AWG 18	6.8	37.2	75
301803S	UNITRONIC® 300 S	3 x AWG 18	7.3	49.1	85
301804S	UNITRONIC® 300 S	4 x AWG 18	7.9	59.6	104
301825S	UNITRONIC® 300 S	25 x AWG 18	16.8	278.4	448
302002S	UNITRONIC® 300 S	2 x AWG 20	6.3	28.3	60
302004S	UNITRONIC® 300 S	4 x AWG 20	7.3	40.2	88
302006S	UNITRONIC® 300 S	6 x AWG 20	8.4	55.1	119
302206S	UNITRONIC® 300 S	6 x AWG 22	6.4	35.7	68

Аналогичная продукция

- ÖLFLEX® TRAY II см. страницу 57
- ÖLFLEX® TRAY II CY см. страницу 58
- UNITRONIC® 300 STP см. страницу 304

Аксессуары

- SKINTOP® ST-M см. страницу 684
- SKINTOP® ST-M, маленькая упаковка
- Инструмент для удаления изоляции UNIVERSAL STRIP см. страницу 990
- STAR STRIP Инструмент для удаления оболочки см. страницу 985



UNITRONIC® 300 STP

Экранированные кабели управления и сигнальные кабели малых сечений и витыми парами - с разрешением по UL/CSA



Информация

- Другие сечения и число жил по запросам
- Специально для 20 AWG и 18 AWG: со стандартной цветовой маркировкой жил формирование до 37 пар. С нестандартной цветовой маркировкой жил, например при наличии зелено-желтой заземляющей жилы, формирование до 50 пар

Преимущества

- Различные области применения благодаря многочисленным сертификациям
- Простой и экономичный монтаж, нет необходимости в закрытых кабельных системах (возможна открытая прокладка)
- Оптимальная защита от воздействия электрических помех
- Перекрестные и взаимные помехи снижены благодаря парной скрутке жил

Области применения

- Сигнальные кабели и кабели управления для внутренней и наружной прокладки
- Для применения в Северной Америке
- Для прямой прокладки в земле при сечении 18 AWG в США благодаря допуску DIRECT BURIAL
- Стойкость к кручению до $\pm 150^\circ$ /м в конденсатной ловушке ветрогенераторов

Характеристики

- Маслостойкие по UL, OIL RES I

Стандарты / Сертификаты соответствия

- USA: (UL) CMG [E130334], (UL) PLTC-ER (18 AWG) [E2 16027], (UL) PLTC (>24 AWG) [E2 16027], (UL) ITC-ER (18 AWG) [E196 134], UL AWM Style 2464 [E100338], DIR BUR (18 AWG)
- CAN: c(UL) CMG FT4 [E130334], CSA AWM I/II A/B FT 1
- Соответствует требованиям TP о ПБ №123-ФЗ, ГОСТ 31565-2012 ПРГП 3.

Конструкция

- Жилы из медных лужёных тонких проволок
- Изоляция жил из ПВХ- пластиката
- Конструкция с парной скруткой жил (TP)
- Общий экран из алюминиевой фольги с подпуском контактной жилы и оплётки из медных лужёных проволок (плотность оплётки 75%)
- Наружная оболочка: специальный ПВХ, цвет тёмно серый (схожий с RAL 7005)

Технические характеристики

- Классификация ETIM 5/6**
Обозначение класса ETIM 5.0/6.0: EC000830
Описание класса ETIM 5.0/6.0: Кабель для передачи данных
- Маркировка жил**
Пара 1: черный, красный
Пара 2: черный, белый
Пара 3: черный, зеленый
Пара 4: черный, голубой
Пара 5: черный, желтый
Пара 6: черный, коричневый
кроме 1-парных, 24-22 AWG: черный, белый
- Рабочее пиковое напряжение**
(не для силовых цепей)
300 В
UL/CSA: 300 В
- Применение в ветросиловых установках**
TW-0 и TW-2, см. таблицу T0 в приложении к каталогу
- Минимальный радиус изгиба**
Ограниченная подвижность 15 x D
Неподвижное применение: 6 x D
- Номинальное напряжение**
IEC: не для силовых цепей
- Испытательное напряжение**
1500 В
- Температурный диапазон**
Ограниченная подвижность / Северная Америка: от -25 до +105°C (AWM для США: +80°C)
Неподвижное применение / Северная Америка: от -40 до +105°C (AWM для США: +80°C)

Артикул	Кол-во пар и сечение в AWG	Наружный диаметр, мм	вес меди [кг/км]	Вес [кг/км]
UNITRONIC® 300 STP				
302402STP	2 x 2 x 24 AWG	6.5	25.5	59
302403STP	3 x 2 x 24 AWG	6.8	31.1	65
302406STP	6 x 2 x 24 AWG	8.7	49.7	106
302201STP	1 x 2 x 22 AWG	5.1	19.1	39
302203STP	3 x 2 x 22 AWG	7.7	38.2	71
302206STP	6 x 2 x 22 AWG	9.6	70	125
302002STP	2 x 2 x 20 AWG	9.4	47.7	128
302003STP	3 x 2 x 20 AWG	10.5	68.2	161
302006STP	6 x 2 x 20 AWG	13.3	106.5	321
301801STP	1 x 2 x 18 AWG	6.8	37.8	106
301802STP	2 x 2 x 18 AWG	10.7	66.2	122
301806STP	6 x 2 x 18 AWG	14.6	153.1	324

Аналогичная продукция

- UNITRONIC® FD Li2YCY (TP) A BE см. страницу 307
- UNITRONIC® FD Li2YCY (TP) A BA см. страницу 308
- UNITRONIC® FD CP (TP) plus см. страницу 312

Аксессуары

- SKINTOP® MS-HF-M SC см. страницу 707
- SKINTOP® MS-SC-M см. страницу 701
- Инструмент для удаления оболочки DATA STRIP см. страницу 986



UNITRONIC® FD

Особо гибкие кабели передачи данных с наружной оболочкой из ПВХ-пластиката для использования в буксируемых кабельных цепях



Преимущества

- Испытаны в применении, надежны
- Оптимизированная конструкция кабеля для прокладки в буксируемых кабельных цепях
- Экономичный вариант

Области применения

- Автоматические процессы производства требуют от кабелей передачи данных большей гибкости и прочности
- Для применения в электрических цепях измерения, управления и регулирования
- Сборочные и производственные линии, во всех типах машин

Характеристики

- Оболочка, стойкая к адгезии
- Не поддерживают горение в соответствии с IEC 60332-1-2
- Рассчитаны от 2 до 8 млн. циклов изгиба в буксируемых кабельных цепях

Стандарты / Сертификаты соответствия

- На основе стандарта VDE 0812
- Для длины перемещения цепи до 10 м
- Для применения в буксируемых кабельных цепях. Пожалуйста, соблюдайте указания в приложении T3 каталога

Конструкция

- Жилы из тончайших луженых медных проволок
- Изоляция жил из ПВХ- пластиката
- Обмотка лентой флис
- Наружная оболочка из ПВХ-пластиката
Цвет: серый (RAL 7001)

Технические характеристики

- Классификация ETIM 5/6**
Обозначение класса ETIM 5.0/6.0: EC000 104
Описание класса ETIM 5.0/6.0: Контрольный кабель
- Маркировка жил**
DIN 47100, см. таблицы T9
- Рабочая емкость**
жила/жила: прим. 100 нФ/км
- Рабочее пиковое напряжение**
(не для силовых цепей):
350 В
- Индуктивность**
прим. 0,65 мН/км
- Конструкция жилы**
Гибкие жилы
- Минимальный радиус изгиба**
Подвижное применение: 5 x D
Неподвижное применение: 3 x D
- Испытательное напряжение**
1500 В
- Температурный диапазон**
Подвижное применение:
от -5 до +70°C
Неподвижное применение:
от -40 до +80°C

Артикул	Количество жил и сеч. в мм ²	Наружный диаметр, мм	Вес меди кг/км	Вес, кг/км
UNITRONIC® FD				
0027841	3 x 0.14	3.9	4.2	26
0027842	4 x 0.14	4.2	5.6	31
0027843	5 x 0.14	4.5	7	35
0027844	7 x 0.14	5.1	9.8	50
0027845	10 x 0.14	6.1	14	63
0027846	14 x 0.14	6.2	19.6	77
0027847	18 x 0.14	6.8	25.2	91
0027848	25 x 0.14	8.3	35	125
0027855	2 x 0.25	4.3	5	27
0027856	3 x 0.25	4.5	7.5	33
0027857	4 x 0.25	4.9	10	40
0027858	5 x 0.25	5.3	12.5	45
0027859	7 x 0.25	6.1	17.5	59
0027860	10 x 0.25	7.4	25	75
0027861	14 x 0.25	7.5	35	108
0027863	18 x 0.25	8.5	45	130
0027865	25 x 0.25	10.4	62.5	178
0027870	2 x 0.34	4.7	6.8	30
0027871	3 x 0.34	5	10.2	43
0027872	4 x 0.34	5.4	13.6	57
0027873	5 x 0.34	5.9	17	65
0027874	7 x 0.34	6.8	23.8	85
0027875	10 x 0.34	8.5	34	117
0027876	14 x 0.34	8.6	47.6	151
0027877	18 x 0.34	9.7	61.2	182
0027878	25 x 0.34	11.9	85	250

Аналогичная продукция

- UNITRONIC® FD CY см. страницу 306
- UNITRONIC® FD P plus см. страницу 310

Аксессуары

- Инструмент для удаления оболочки DATA STRIP см. страницу 986



UNITRONIC® FD CY

Экранированные особо гибкие кабели передачи данных в оболочке из ПВХ пластика для прокладки в буксируемых кабельных цепях



Технические характеристики

- Классификация ETIM 5/6**
Обозначение класса ETIM 5.0/6.0: EC000104
Описание класса ETIM 5.0/6.0: Контрольный кабель
- Маркировка жил**
DIN 47 100, см. таблицу T9
- Рабочая емкость**
жила/жила: прим. 110 нФ/км
жила/экран: прим. 110 нФ/км
- Рабочее пиковое напряжение**
(не для силовых цепей):
350 В
- Индуктивность**
прим. 0,65 мН/км
- Конструкция жилы**
Гибкие жилы
- Минимальный радиус изгиба**
Подвижное применение: 7,5 x D
Неподвижное применение: 4 x D
- Испытательное напряжение**
1500 В
- Температурный диапазон**
Подвижное применение:
от -5 до +70 °С
Неподвижное применение:
от -40 до +80 °С

Преимущества

- Испытаны в применении, надежны
- Оптимизированная конструкция кабеля для прокладки в буксируемых кабельных цепях
- Экономичный вариант
- Оптимальная защита от воздействия электрических помех

Области применения

- Автоматические процессы производства требуют от кабелей передачи данных большей гибкости, прочности и хорошего экранирования
- Для применения в электрических цепях измерения, управления и регулирования
- Сборочные и производственные линии, во всех типах машин

Характеристики

- Оболочка, стойкая к адгезии
- Не поддерживают горение в соответствии с IEC 60332-1-2
- Рассчитаны от 2 до 8 млн. циклов изгиба в буксируемых кабельных цепях

Стандарты / Сертификаты соответствия

- На основе стандарта VDE 08 12
- Для длины перемещения цепи до 10 м
- Для применения в буксируемых кабельных цепях. Пожалуйста, соблюдайте указания в приложении T3 каталога
- Соответствует требованиям TP о ПБ №123-ФЗ, ГОСТ 31565-2012 ПРГО 1.

Конструкция

- Жилы из тончайших луженых медных проволок
- Изоляция жил из ПВХ- пластика
- Обмотка лентой флис
- Оплётка из медных луженых проволок
- Наружная оболочка из ПВХ-пластика
Цвет: серый (RAL 7001)

Артикул	Количество жил и сеч. в мм ²	Наружный диаметр, мм	Вес меди кг/км	Вес, кг/км
UNITRONIC® FD CY				
0027411	3 x 0.14	4.5	14.1	37
0027412	4 x 0.14	4.8	15.5	42
0027413	5 x 0.14	5.1	18.3	47
0027414	7 x 0.14	5.7	27.6	55
0027416	10 x 0.14	6.7	39.3	63
0027418	14 x 0.14	6.8	45.3	96
0027420	18 x 0.14	7.4	54.1	105
0027422	25 x 0.14	8.9	68.4	163
0027425	2 x 0.25	4.9	14.9	39
0027426	3 x 0.25	5.1	18.8	46
0027427	4 x 0.25	5.5	21.3	53
0027428	5 x 0.25	5.9	31	71
0027429	7 x 0.25	6.7	39.6	75
0027431	10 x 0.25	8.2	53.9	100
0027434	14 x 0.25	8.3	64.2	120
0027436	18 x 0.25	9.1	78.4	167
0027438	25 x 0.25	11	101	221
0027440	2 x 0.34	5.3	16.1	47
0027441	3 x 0.34	5.6	28.7	55
0027442	4 x 0.34	6	35.7	76
0027443	5 x 0.34	6.5	39.1	80
0027444	7 x 0.34	7.4	52.7	104
0027446	10 x 0.34	9.1	67.4	115
0027448	14 x 0.34	9.2	85.3	132
0027450	18 x 0.34	10.3	99.7	225
0027452	25 x 0.34	12.5	155	327

Аналогичная продукция

- ÖLFLEX® CLASSIC FD 810 CY см. страницу 119
- UNITRONIC® FD CP plus см. страницу 311

Аксессуары

- SKINTOP® MS-HF-M SC см. страницу 707
- SKINTOP® MS-SC-M см. страницу 701
- STAR STRIP Инструмент для удаления оболочки см. страницу 985



UNITRONIC® FD Li2YCY (TP) A BE

Экранированный кабель передачи данных с низкочастотной изоляцией и витыми парами, сертификация для США и Канады

Info

- Экономичнее UNITRONIC® FD CP (TP) plus
- Оболочка с низкой емкостью, AWM by UL для США+CAN
- UNITRONIC® FD Li2YCY (TP) A BE: DIN 47 100, цветовая маркировка см. таблицу приложения T9



Преимущества

- Улучшены характеристики передачи данных благодаря витым парам и изоляции из низкочастотных материалов
- Производится согласно стандартам США NFPA 79, Section 12.9.2

Области применения

- Для применения в электрических цепях измерения, управления и регулирования
- Линейные роботы, манипуляторы
- Для применения в кабельных цепях с длиной перемещения до 50 метров
- Для применения в буксируемых кабельных цепях: обязательно соблюдение условий руководства по монтажу, см. раздел T3 в приложении к каталогу

Характеристики

- С низкой ёмкостью
- Экранирование из медных луженых проволок
- Высокая гибкость кабеля применима для использования в кабельных цепях
- Маслостойкий в соответствии с DIN EN 50290-2-22 (TM54)
- Не поддерживают горение в соотв. с IEC 60332-1-2, UL VW-1, CSA FT 1

Стандарты / Сертификаты соответствия

- На основе стандарта VDE 0812
- UL AWM Style 2570 80°C 1000V (external interconnection) для США (UL File No.: E63634) and in line with NFPA 79, Section 12.9.2
- AWM I/II A/B 80°C 1000V acc. to CSA C22.2 No. 210-15 и UL (cRU) для Канады
- Соответствие директиве RoHS
- Соответствует требованиям TP о ПБ №123-ФЗ, ГОСТ 31565-2012 ПРГО 1.

Конструкция

- Гибкие жилы из меди
- Изоляция с низкой емкостью из специального полиэтилена
- Обмотка лентой флис
- Оплетка из медных луженых проволок
- Наружная оболочка из ПВХ
Цвет оболочки: черный (схожий с RAL 9005)

Технические характеристики

- Маркировка жил**
UNITRONIC® FD Li2YCY (TP) A BE:
DIN 47 100, см. таблицу T9
- Рабочая емкость**
До 0,5 мм²: 60 нФ/км
До 1,0 мм²: 70 нФ/км
- Индуктивность**
прим. 0,65 мН/км
- Конструкция жилы**
Жилы из меди
От 0.5мм²: Класс гибкости 6 to IEC 60228
- Минимальный радиус изгиба**
Подвижное применение: 7,5 x D
Неподвижное применение: 4 x D
- Волновое сопротивление**
При температуре 20°C
0.14 мм² (26 AWG): 276.0 Ωкм;
0.25 мм² (24 AWG): 158.0 Ωкм;
0.34 мм² (22 AWG): 110.8 Ωкм;
0.5 мм² (21 AWG): 78.0 Ωкм;
0.75 мм² (19 AWG): 52.0 Ωкм;
1 мм² (18 AWG): 39.0 Ωкм
- Температурный диапазон:**
Подвижное применение:
VDE: -5°C до 70°C
UL AWM: -5°C до 80°C
Неподвижное применение:
VDE: -40°C до 70°C
UL AWM: -5°C до 80°C

Артикул	Количество пар и сечение в мм ²	Наружный диаметр, мм	Вес [кг/км]
UNITRONIC® FD Li2YCY (TP) A BE			
0031377	1 x 2 x 0.14	4.3	23
0031378	2 x 2 x 0.14	5.9	42
0031379	3 x 2 x 0.14	6.2	47
0031380	4 x 2 x 0.14	6.7	57
0031381	5 x 2 x 0.14	7.3	68
0031382	6 x 2 x 0.14	7.5	86
0031383	8 x 2 x 0.14	8.8	109
0031384	10 x 2 x 0.14	10.1	120
0031385	12 x 2 x 0.14	9.8	150
0031386	1 x 2 x 0.25	4.7	27
0031387	2 x 2 x 0.25	6.6	57
0031388	3 x 2 x 0.25	7	72
0031389	4 x 2 x 0.25	7.6	85
0031390	5 x 2 x 0.25	8.5	92
0031391	6 x 2 x 0.25	8.8	114
0031392	8 x 2 x 0.25	10.3	145
0031393	10 x 2 x 0.25	11.8	182
0031394	14 x 2 x 0.25	12	213
0031395	25 x 2 x 0.25	16.3	310
0031396	1 x 2 x 0.34	5.1	36
0031397	2 x 2 x 0.34	7.3	69
0031398	3 x 2 x 0.34	8	93
0031399	4 x 2 x 0.34	8.7	106
0031400	5 x 2 x 0.34	9.7	136
0031401	6 x 2 x 0.34	10	165
0031402	8 x 2 x 0.34	11.8	221
0031403	10 x 2 x 0.34	13.7	274
0031404	1 x 2 x 0.50	5.5	47
0031405	2 x 2 x 0.50	8.3	99
0031406	3 x 2 x 0.50	8.8	120
0031407	4 x 2 x 0.50	9.8	130
0031408	5 x 2 x 0.50	10.7	164

ÖLFLEX®
UNITRONIC®
ETHERLINE®
HITRONIC®
EPIC®
SKINTOP®
SILVYN®
FLEXIMARK®
АКСЕССУАРЫ
ПРИЛОЖЕНИЕ

Артикул	Количество пар и сечение в мм ²	Наружный диаметр, мм	Вес [кг/км]
0031409	6 x 2 x 0.50	11.3	182
0031410	8 x 2 x 0.50	13.2	278
0031411	10 x 2 x 0.50	15.2	325
0031412	14 x 2 x 0.50	15.5	401
0031413	1 x 2 x 0.75	5.9	61
0031414	2 x 2 x 0.75	9	104
0031415	3 x 2 x 0.75	9.8	148
0031416	4 x 2 x 0.75	10.7	167
0031417	5 x 2 x 0.75	11.9	202
0031418	6 x 2 x 0.75	12.3	233
0031419	8 x 2 x 0.75	14.7	330
0031420	10 x 2 x 0.75	16.7	390
0031421	14 x 2 x 0.75	17	515
0031422	1 x 2 x 1.00	6.3	71
0031423	2 x 2 x 1.00	9.9	126
0031424	3 x 2 x 1.00	10.5	167
0031425	4 x 2 x 1.00	11.8	213
0031426	5 x 2 x 1.00	13.1	247

Аксессуары

- SKINTOP® MS-HF-M SC см. страницу 707
- SKINTOP® MS-SC-M см. страницу 701
- STAR STRIP Инструмент для удаления оболочки см. страницу 985



UNITRONIC® FD Li2YCY (TP) A BA

Экранированный кабель передачи данных с низкочастотной изоляцией и витыми парами, сертификация для США и Канады



Info

- Экономичнее UNITRONIC® FD CP (TP) plus
- Оболочка с низкой емкостью, AWM by UL для США+CAN
- UNITRONIC® FD Li2YCY (TP) A BA: Цветовая маркировка для Северной Америки

Преимущества

- Улучшены характеристики передачи данных благодаря витым парам и изоляции из низкочастотных материалов
- Производится согласно стандартам США NFPA 79, Section 12.9.2

Области применения

- Для применения в электрических цепях измерения, управления и регулирования
- Линейные роботы, манипуляторы
- Для применения в кабельных цепях с длиной перемещения до 50 метров
- Для применения в буксируемых кабельных цепях: обязательно соблюдение условий руководства по монтажу, см. раздел ТЗ в приложении к каталогу

Характеристики

- С низкой ёмкостью
- Экранирование из медных луженых проволок
- Высокая гибкость кабеля применима для использования в кабельных цепях
- Маслостойкий в соответствии с DIN EN 50290-2-22 (TM54)
- Не поддерживают горение в соотв. с IEC 60332-1-2, UL VW-1, CSA FT 1

Стандарты / Сертификаты соответствия

- На основе стандарта VDE 08 12
- UL AWM Style 2570 80°C 1000V (external interconnection) для США (UL File No.: E63634) и в соответствии с NFPA 79, Section 12.9.2

- AWM I/II A/B 80°C 1000 В в соотв. с CSA C22.2 No. 210-15 и сертификация UL (cRU) для Канады
- Соответствие директиве RoHS
- Соответствует требованиям TP о ПБ №123-ФЗ, ГОСТ 31565-2012 ПРГО 1.

Конструкция

- Гибкие жилы из меди
 - Низкоёмкостная изоляция жил из HDPE
 - Обмотка лентой флис
 - Оплётка из медных луженых проволок
 - Наружная оболочка из ПВХ
- Цвет оболочки: черный (схожий с RAL 9005)

ÖLFLEX®
 UNITRONIC®
 ETHERLINE®
 HITRONIC®
 EPIC®
 SKINTOP®
 SILVYN®
 FLEXIMARK®
 АКССУАРЫ
 ПРИЛОЖЕНИЕ

Технические характеристики



Маркировка жил UNITRONIC® FD Li2YCY (TP) A BA:

- Пара 1: Черная, красная;
- Пара 2: Черная, белая;
- Пара 3: Черная, зелёная;
- Пара 4: Черная, синяя;
- Пара 5: Черная, жёлтая;
- Пара 6: Черная, коричневая;
- Пара 7: Черная, оранжевая;
- Пара 8: Красная, белая;
- Пара 9: Красная, зелёная;
- Пара 10: Красная, синяя;
- Пара 11: Красная, желтая;
- Пара 12: Красная, коричневая;
- Пара 13: Красная, оранжевая;
- Пара 14: Зеленая, белая;
- Пара 15: Зеленая, синяя;
- Пара 16: Зеленая, желтая;
- Пара 17: Зеленая, коричневая;

- Пара 18: Зеленая, оранжевая;
- Пара 19: Белая, синяя;
- Пара 20: Белая, желтая;
- Пара 21: Белая, коричневая;
- Пара 22: Белая, оранжевая;
- Пара 23: Синяя, желтая;
- Пара 24: Синяя, коричневая;
- Пара 25: Синяя, оранжевая;
- Исключение: однопарный кабель / 24-22 AWG: черная, белая



Рабочая емкость
До 0,5 мм²: 60 нФ/км
До 1,0 мм²: 70 нФ/км



Индуктивность
прим. 0,65 мН/км



Конструкция жилы
Жилы из меди
От 0.5мм²: Класс гибкости 6 to IEC 60228



Минимальный радиус изгиба
Подвижное применение: 7,5 x D
Неподвижное применение: 4 x D



Волновое сопротивление
При температуре 20°C
0.14 мм² (26 AWG): 276.0 Ωкм;
0.25 мм² (24 AWG): 158.0 Ωкм;
0.34 мм² (22 AWG): 110.8 Ωкм;
0.5 мм² (21 AWG): 78.0 Ωкм;
0.75 мм² (19 AWG): 52.0 Ωкм;
1 мм² (18 AWG): 39.0 Ωкм



Температурный диапазон:
Подвижное применение:
VDE: -5°C до 70°C
UL AWM: -5°C до 80°C
Неподвижное применение:
VDE: -40°C до 70°C
UL AWM: -5°C до 80°C

Артикул	Количество пар и сечение в мм ²	Наружный диаметр, мм	Вес [кг/км]
UNITRONIC® FD Li2YCY (TP) A BA			
0031427	1 x 2 x 0.14	4.3	23
0031428	2 x 2 x 0.14	5.9	42
0031429	3 x 2 x 0.14	6.2	47
0031430	4 x 2 x 0.14	6.7	57
0031431	5 x 2 x 0.14	7.3	68
0031432	6 x 2 x 0.14	7.5	86
0031433	8 x 2 x 0.14	8.8	109
0031434	10 x 2 x 0.14	10.1	120
0031435	12 x 2 x 0.14	9.8	150
0031436	1 x 2 x 0.25	4.7	27
0031437	2 x 2 x 0.25	6.6	57
0031438	3 x 2 x 0.25	7	72
0031439	4 x 2 x 0.25	7.6	85
0031440	5 x 2 x 0.25	8.5	92
0031441	6 x 2 x 0.25	8.8	114
0031442	8 x 2 x 0.25	10.3	145
0031443	10 x 2 x 0.25	11.8	182
0031444	14 x 2 x 0.25	12	213
0031445	25 x 2 x 0.25	16.3	310
0031446	1 x 2 x 0.34	5.1	36
0031447	2 x 2 x 0.34	7.3	69
0031448	3 x 2 x 0.34	8	93
0031449	4 x 2 x 0.34	8.7	106
0031450	5 x 2 x 0.34	9.7	136
0031451	6 x 2 x 0.34	10	165
0031452	8 x 2 x 0.34	11.8	221
0031453	10 x 2 x 0.34	13.7	274
0031454	1 x 2 x 0.50	5.5	47
0031455	2 x 2 x 0.50	8.3	99
0031456	3 x 2 x 0.50	8.8	120
0031457	4 x 2 x 0.50	9.8	130
0031458	5 x 2 x 0.50	10.7	164
0031459	6 x 2 x 0.50	11.3	182
0031460	8 x 2 x 0.50	13.2	278
0031461	10 x 2 x 0.50	15.2	325
0031462	14 x 2 x 0.50	15.5	401
0031463	1 x 2 x 0.75	5.9	61
0031464	2 x 2 x 0.75	9	104
0031465	3 x 2 x 0.75	9.8	148
0031466	4 x 2 x 0.75	10.7	167
0031467	5 x 2 x 0.75	11.9	202
0031468	6 x 2 x 0.75	12.3	233
0031469	8 x 2 x 0.75	14.7	330
0031470	10 x 2 x 0.75	16.7	390
0031471	14 x 2 x 0.75	17	515
0031472	1 x 2 x 1.00	6.3	71
0031473	2 x 2 x 1.00	9.9	126
0031474	3 x 2 x 1.00	10.5	167
0031475	4 x 2 x 1.00	11.8	213
0031476	5 x 2 x 1.00	13.1	247

Аксессуары

- SKINTOP® MS-HF-M SC см. страницу 707
- SKINTOP® MS-SC-M см. страницу 701

- STAR STRIP Инструмент для удаления оболочки см. страницу 985



UNITRONIC® FD P plus

Особо гибкий кабель передачи данных с оболочкой из полиуретана и сертификатами AWM для США и Канады

LAPP KABEL STUFGART UNITRONIC® FD P plus



Информация

- Гибкие при низких температурах
- С низкой ёмкостью
- Без галогенов

Технические характеристики

Классификация ETIM 5/6
 Обозначение класса ETIM 5.0/6.0: EC000830

Описание класса ETIM 5.0/6.0:
 Кабель для передачи данных

Маркировка жил
 DIN 47 100, см. таблицу T9

Рабочая емкость
 Жила/жила прим. 60 нФ/км

Рабочее пиковое напряжение
 Пиковое: 250 В (не для силовых цепей и напряжения переменного тока выше 49В или постоянного тока выше 74В)

Индуктивность
 прим. 0,65 мН/км

Конструкция жилы
 Гибкие жилы

Минимальный радиус изгиба
 Подвижное применение: 5 x D
 Неподвижное применение: 3 x D

Испытательное напряжение
 1500 В

Температурный диапазон
 Подвижное применение:
 от -40 до +80°C
 Неподвижное применение:
 -40°C до +80°C
 cRUus AWM: макс. +80°C

Преимущества

- Испытаны в применении, надежны
- Широкий температурный диапазон для применения в экстремальных климатических условиях
- UL AWM номинальное напряжение 1000В при условии скрытой проводки допускается внутренняя прокладка рядом с силовым кабелем 1 кВ по UL
- В США внутри промышленного машинного оборудования, согласно NFPA 79, 2015 ред., 12.9.2 (условие 3 в пункте 12.9.2: до 1 мм² включительно и < 16 AWG)

Области применения

- Особо гибкие кабели передачи данных в полиуретановой оболочке с продолжительным сроком службы даже в суровых климатических условиях.
- Для применения в электрических цепях измерения, управления и регулирования
- Для буксируемых кабельных цепей, при горизонтальной установке цепи и длине её перемещения до 100 м
- Для применения в буксируемых кабельных цепях: обязательно соблюдение условий руководства по монтажу, см. раздел T3 в приложении к каталогу

Характеристики

- Наружная оболочка из полиуретана (PUR), стойкая к порезам, раздиру, к минеральным маслам и износоустойчивая при применении кабелей в буксируемых кабельных цепях
- Не поддерживают горение: IEC 60332-1-2 / FT2
- Без содержания галогенов, с низкой емкостью, морозостойкость до -40°C
- Маслостойкие
- Стойкие к адгезии, гидролизу, микробам

Стандарты / Сертификаты соответствия

- На основе стандарта VDE 0812
- CRUus AWM, сертифицированы UL (UL: E63634): UL-AWM-Style 21576, а также AWM II A/B I/II
- Соответствует требованиям TP о ПБ №123-ФЗ, ГОСТ 31565-2012 ПРГО 1.

Конструкция

- Жилы из тончайших луженых медных проволок
- Изоляция жил на основе полиолефинов
- Обмотка лентой флис
- Наружная оболочка из безгалогеновой смеси на основе полиуретана, цвет: серый (RAL 7001)

Артикул	Количество жил и сеч. в мм ²	Наружный диаметр, мм	Вес меди кг/км	Вес, кг/км
UNITRONIC® FD P plus				
0028647	2 x 0.14	3.7	2.8	20
0028650	3 x 0.14	3.9	4.1	25
0028651	4 x 0.14	4.2	5.6	30
0028652	5 x 0.14	4.5	7	34
0028677	6 x 0.14	4.8	8.4	42
0028653	7 x 0.14	5.1	9.8	48
0028654	10 x 0.14	6.1	14	60
0028678	12 x 0.14	5.9	16.8	67
0028656	18 x 0.14	6.8	25.2	87
0028657	25 x 0.14	8.3	35	120
0028658	2 x 0.25	4.1	5	27
0028659	3 x 0.25	4.3	7.5	32
0028660	4 x 0.25	4.7	10	35
0028661	5 x 0.25	5	12.5	49
0028679	6 x 0.25	5.4	15	55
0028662	7 x 0.25	5.8	17.5	43
0028663	10 x 0.25	7	25	72
0028680	12 x 0.25	6.7	30	87
0028664	14 x 0.25	7.1		73
0028665	18 x 0.25	8	45	104
0028666	25 x 0.25	9.8		133
0028667	2 x 0.34	4.5	6.8	33
0028668	3 x 0.34	4.8	10.2	39
0028669	4 x 0.34	5.2	13.6	41
0028670	5 x 0.34	5.6	17	44
0028671	7 x 0.34	6.5	23.8	55
0028672	10 x 0.34	8	34	85
0028673	14 x 0.34	8.2	47.6	94
0028674	18 x 0.34	9	61.2	131
0028675	25 x 0.34	11	85	200

Аналогичная продукция

- ÖLFLEX® CLASSIC FD 810 P см. страницу 131
- UNITRONIC® FD CP plus см. страницу 311

Аксессуары

- SMART STRIP Инструмент для удаления оболочки



UNITRONIC® FD CP plus

Экранированные, особо гибкие кабели передачи данных в наружной оболочке из полиуретана, с разрешением по UL/CSA.



Информация

- Гибкие при низких температурах
- С низкой ёмкостью
- Без галогенов

Преимущества

- Широкий температурный диапазон для применения в экстремальных климатических условиях
- Оптимальная защита от воздействия электрических помех
- UL AWM номинальное напряжение 1000В при условии скрытой проводки допускается внутренняя прокладка рядом с силовым кабелем 1 кВ по UL
- В США внутри промышленного машинного оборудования, согласно NFPA 79, 2015 ред., 12.9.2 (условие 3 в пункте 12.9.2: до 1 мм² включительно и < 16 AWG)

Области применения

- Для применения в электрических цепях измерения, управления и регулирования
- Для бусируемых кабельных цепей, при горизонтальной установке цепи и длине её перемещения до 100 м
- Для применения в бусируемых кабельных цепях: обязательно соблюдение условий руководства по монтажу, см. раздел Т3 в приложении к каталогу
- Подходят для применения с торсионными нагрузками, типичными для ветросиловых установок

Характеристики

- Без содержания галогенов, с низкой емкостью, морозостойкость до -40°C
- Наружная оболочка из полиуретана (PUR), стойкая к порезам, раздиру, к минеральным маслам и износостойкая при применении кабелей в бусируемых кабельных цепях
- Стойкие к адгезии, гидролизу, микроабм
- Негорючесть: IEC 60332-1-2, VW-1, FT2
- Предназначены для 5 - 10 миллионов циклов изгиба (постоянное изгибание) в бусируемых кабельных цепях

Стандарты / Сертификаты соответствия

- CULus CMX, сертифицированы UL (UL: E236660)
- CRUus AWM, сертифицированы UL (UL: E63634): UL-AWM-Style 21576, а также AWM II A/B I/II
- Соответствует требованиям ТР о ПБ №123-ФЗ, ГОСТ 31565-2012 ПРГО 1.

Конструкция

- Жилы из тончайших луженых медных проволок
- Изоляция жил на основе полиолефинов
- Обмотка лентой флис
- Оплетка из медных луженых проволок
- Наружная оболочка из безгалогеновой смеси на основе полиуретана, цвет: серый (RAL 7001)

Технические характеристики

- Классификация ETIM 5/6**
Обозначение класса ETIM 5.0/6.0: EC000104
Описание класса ETIM 5.0/6.0: Контрольный кабель
- Маркировка жил**
DIN 47100, см. таблицу T9
- Рабочая емкость**
Жила/жила прим. 60 нФ/км
- Рабочее пиковое напряжение**
Пиковое: 250 В (не для силовых цепей и напряжения переменного тока выше 49В или постоянного тока выше 74В)
- Индуктивность**
прим. 0,65 мН/км
- Конструкция жилы**
Гибкие жилы
- Применение в ветросиловых установках**
TW-0 и TW-2, см. таблицу T0 в приложении к каталогу
- Минимальный радиус изгиба**
Подвижное применение: 7,5 x D
Неподвижное применение: 4 x D
- Испытательное напряжение**
Жила/жила: 1500 В эф.
Жила/экран: 500 В
- Температурный диапазон**
Подвижное применение: от -40 до +80°C
Неподвижное применение: от -40 до +80°C
сULus CMX: макс. +75°C
сRUus AWM: макс. +80°C

Артикул	Количество жил и сеч. в мм ²	Наружный диаметр, мм	Вес меди кг/км	Вес, кг/км
UNITRONIC® FD CP plus				
0028880	2 x 0.14	4.3	11.2	33
0028881	3 x 0.14	4.5	14.1	36
0028882	4 x 0.14	4.8	15.5	40
0028883	5 x 0.14	5.1	18.3	45
0028884	7 x 0.14	5.7	27.8	51
0028885	10 x 0.14	6.7	39.3	59
0028886	14 x 0.14	6.8	45.3	62
0028887	18 x 0.14	7.4	54.1	118
0028888	25 x 0.14	8.9	68.4	157
0028889	2 x 0.25	4.7	14.9	38
0028890	3 x 0.25	4.9	18.8	45
0028891	4 x 0.25	5.3	21.3	52
0028892	5 x 0.25	5.6	31	69
0028893	7 x 0.25	6.4	39.6	76
0028894	10 x 0.25	7.6	53.9	98
0028895	14 x 0.25	7.9	64.2	120
0028896	18 x 0.25	8.6	78.4	142
0028897	25 x 0.25	10.4	101	213
0028898	2 x 0.34	5.1	18.1	40
0028899	3 x 0.34	5.4	28.7	50
0028900	4 x 0.34	5.8	35.7	60
0028901	5 x 0.34	6.2	39.1	70
0028902	7 x 0.34	7.1	52.7	109
0028903	10 x 0.34	8.6	67.4	147
0028904	14 x 0.34	8.8	85.8	166
0028905	18 x 0.34	9.8	99.7	190
0028906	25 x 0.34	11.8	155	260

Аналогичная продукция

- UNITRONIC® FD Li2YCY (TP) A BE см. страницу 307
- UNITRONIC® FD Li2YCY (TP) A BA см. страницу 308
- UNITRONIC® FD CP (TP) plus см. страницу 312

Аксессуары

- SKINTOP® MS-HF-M SC см. страницу 707
- SKINTOP® MS-SC-M см. страницу 701
- STAR STRIP Инструмент для удаления оболочки см. страницу 985



UNITRONIC® FD CP (TP) plus

Экранированные, особо гибкие кабели передачи данных с парной скруткой жил, в наружной оболочке из полиуретана, с разрешением по UL/CSA.



Информация

- Гибкие при низких температурах
- С низкой ёмкостью
- Без галогенов

Преимущества

- Широкий температурный диапазон для применения в экстремальных климатических условиях
- Перекрестные и взаимные помехи снижены благодаря парной скрутке жил
- UL AWM номинальное напряжение 1000В при условии скрытой проводки допускается внутренняя прокладка рядом с силовым кабелем 1 кВ по UL
- В США внутри промышленного машинного оборудования, согласно NFPA 79, 2015 ред., 12.9.2 (условие 3 в пункте 12.9.2: до 1 мм² включительно и < 16 AWG)

Области применения

- Для применения в электрических цепях измерения, управления и регулирования
- Линейные роботы, манипуляторы
- Для буксируемых кабельных цепей, при горизонтальной установке цепи и длине её перемещения до 100 м
- Для применения в буксируемых кабельных цепях: обязательно соблюдение условий руководства по монтажу, см. раздел T3 в приложении к каталогу
- Подходят для применения с торсионными нагрузками, типичными для ветросиловых установок

Характеристики

- Без содержания галогенов, с низкой емкостью, морозостойкость до -40 °С
- Наружная оболочка из полиуретана (PUR), стойкая к порезам, раздиру, к минеральным маслам и износостойкая при применении кабелей в буксируемых кабельных цепях
- Стойкие к адгезии, гидролизу, микробам
- Негорючесть: IEC 60332-1-2, VW-1, FT2
- Рассчитаны на 10 млн. циклов изгиба и для длины перемещения цепи до 100 м (гориз.)

Стандарты / Сертификаты соответствия

- CULus CMX, сертифицированы UL (UL: E236660)
- CRUus AWM, сертифицированы UL (UL: E63634): UL-AWM-Style 21576, а также AWM II A/B I/II
- Соответствует требованиям TP о ПБ №123-ФЗ, ГОСТ 31565-2012 ПРГО 1.

Конструкция

- Жилы из тончайших луженых медных проволок
- Изоляция жил на основе полиолефина, парная скрутка жил
- Обмотка лентой флис
- Оплётка из медных луженых проволок
- Наружная оболочка из безгалогеновой смеси на основе полиуретана, цвет: серый (RAL 7001)

Технические характеристики

Классификация ETIM 5/6
 Обозначение класса ETIM 5.0/6.0: EC000104
 Описание класса ETIM 5.0/6.0: Контрольный кабель

Маркировка жил
 DIN 47100, см. таблицу T9

Рабочая емкость
 До 0,5 мм²: 60 нФ/км
 До 1,0 мм²: 70 нФ/км

Рабочее пиковое напряжение
 Пиковое: 250 В (не для силовых цепей и напряжения переменного тока выше 49В или постоянного тока выше 74В)

Индуктивность
 прим. 0,65 мН/км

Конструкция жилы
 Гибкие жилы
 Начиная с сечения 0,5 мм²: особо гибкая жила в соответствии с нормами IEC 60228 класс 6

Применение в ветросиловых установках
 TW-0 и TW-2, см. таблицу T0 в приложении к каталогу

Минимальный радиус изгиба
 Подвижное применение: 7,5 x D
 Неподвижное применение: 4 x D

Испытательное напряжение
 Жила/жила: 1500 В эфф.
 Жила/экран: 500 В

Температурный диапазон
 Подвижное применение: от -40 до +80 °С
 Неподвижное применение: от -40 до +80 °С
 cULus CMX: макс. +75 °С
 cRUus AWM: макс. +80 °С

Артикул	Кол-во пар и сечение жил, мм ²	Наружный диаметр, мм	Вес меди кг/км	Вес, кг/км
UNITRONIC® FD CP (TP) plus				
0030910	2 x 2 x 0.14	5.9	19.4	42
0030911	3 x 2 x 0.14	6.2	23.4	47
0030912	4 x 2 x 0.14	6.7	27.1	59
0030913	5 x 2 x 0.14	7.3	37.4	68
0030914	6 x 2 x 0.14	7.5	49.4	91
0030915	8 x 2 x 0.14	8.8	54.8	109
0030916	10 x 2 x 0.14	10.1	60.1	120
0030962	1 x 2 x 0.25	4.7	14	27
0030919	2 x 2 x 0.25	6.6	32	60
0030920	3 x 2 x 0.25	7	38.4	72
0030921	4 x 2 x 0.25	7.6	43.2	85
0030922	5 x 2 x 0.25	8.5	51.5	92
0030923	6 x 2 x 0.25	8.8	71.8	114
0030924	8 x 2 x 0.25	10.3	74.4	155
0030925	10 x 2 x 0.25	11.8	90	186
0030926	14 x 2 x 0.25	12	111.2	219
0030963	1 x 2 x 0.34	5.1	20	36
0030928	2 x 2 x 0.34	7.3	41	69
0030929	3 x 2 x 0.34	8	52	101
0030930	4 x 2 x 0.34	8.7	59	106
0030932	6 x 2 x 0.34	10	86.2	165
0030934	10 x 2 x 0.34	13.7	131.1	274
0030964	1 x 2 x 0.5	5.5	22	47

Артикул	Кол-во пар и сечение жил, мм ²	Наружный диаметр, мм	Вес меди кг/км	Вес, кг/км
0030937	2 x 2 x 0.5	8.3	50	99
0030938	3 x 2 x 0.5	8.8	71.8	130
0030939	4 x 2 x 0.5	9.8	74.4	148
0030940	5 x 2 x 0.5	10.7	84.5	168
0030941	6 x 2 x 0.5	11.3	99.6	194
0030942	8 x 2 x 0.5	13.2	144.3	284
0030943	10 x 2 x 0.5	15.2	176	343
0030944	14 x 2 x 0.5	15.5	215.4	401
0030965	1 x 2 x 0.75	5.9	34	61
0030946	2 x 2 x 0.75	9	60	112
0030947	3 x 2 x 0.75	9.8	85.7	157
0030948	4 x 2 x 0.75	10.7	93.6	172
0030950	6 x 2 x 0.75	12.3	130.4	231
0030951	8 x 2 x 0.75	14.7	192.2	342
0030952	10 x 2 x 0.75	16.7	258	390
0030953	14 x 2 x 0.75	17	316.6	545
0030955	1 x 2 x 1.0	6.3	42	71
0030956	2 x 2 x 1.0	9.9	73	129
0030957	3 x 2 x 1.0	10.5	93.6	169
0030958	4 x 2 x 1.0	11.8	117.8	204
0030959	5 x 2 x 1.0	13.1	139	237

Аксессуары

- SKINTOP® MS-HF-M SC см. страницу 707
- SKINTOP® MS-SC-M см. страницу 701
- STAR STRIP Инструмент для удаления оболочки см. страницу 985



UNITRONIC® RE-2Y(ST)Yv

Кабели для вычислительных машин с усиленной наружной оболочкой



Преимущества

- Статический экран из ламинированной алюминиевой фольги с подпуском контактной жилы, снижает влияние высокочастотных электромагнитных помех
- Перекрестные и взаимные помехи снижены благодаря парной скрутке жил
- Низкая емкость благодаря изоляции на полиолефиновой основе

Области применения

- В технике измерения, регулирования и управления
- Для применения там, где современные вычислительные машины должны обрабатывать большой объем данных, например высокопроизводительные вычислительные машины мусоросжигательных печей, очистных сооружений
- Кабели предназначены для неподвижной прокладки в сухих и влажных помещениях, вариант с черной оболочкой также годится для прокладки вне помещений

Характеристики

- Цвет оболочки: черный для наружных применений или синий для искробезопасных систем
- Не поддерживают горение в соответствии с IEC 60332-1-2

Стандарты / Сертификаты соответствия

- В стиле EN 50288-7
- Соответствует требованиям ТР о ПБ №123-ФЗ, ГОСТ 31565-2012 ПРГО 1.

Конструкция

- Жилы 7-ми проволочные из медных проволок, изоляция жил из полиэтилена, парная скрутка жил, общая повивная скрутка пар
- Одна жила оранжевого цвета для коммуникации, в однопарных кабелях эта жила отсутствует
- Обмотка фольгой, статический экран из ламинированной алюминиевой фольги с контактной медной луженой жилой
- Усиленная наружная оболочка из ПВХ пластиката
- Цвет оболочки: черный, RAL 9005 или синий, RAL 5015

Технические характеристики

- Классификация ETIM 5/6**
Обозначение класса ETIM 5.0/6.0: EC000104
Описание класса ETIM 5.0/6.0: Контрольный кабель
- Маркировка жил**
а-жила: черная; b-жила: белая с цифровой маркировкой: 1-1, 2-2, 3-3, 4-4 и т. д.
Трех типов: черный, белый, красный
- Рабочая емкость**
(ориентир. значения при 800 Гц): жила/жила: 0,5 мм²: макс. 75 нФ/км (нормативные значения при 800 Гц): Жила/Жила: 1,3 мм²: макс. 100 нФ/км
- Рабочее пиковое напряжение**
(не для силовых цепей) 300 В
- Сопротивление жилы**
0,5 мм²: макс. 39,2 Ом/км
1,3 мм²: макс. 14,3 Ом/км
- Минимальный радиус изгиба**
Ограниченная подвижность 15 x D
Неподвижное применение: 7,5 x D
- Переходное затухание на ближнем конце**
При 60 кГц мин. 0,88 дБ/км
- Испытательное напряжение**
Жила/жила: 2000 В
Жила/экран: 1000 В
- Волновое сопротивление**
прим. 100 Ом
- Температурный диапазон**
Ограниченная подвижность от -5°C до +50°C
Неподвижное применение: от -40 до +80°C

Артикул	Количество пар и сечение в мм ²	Наружный диаметр, мм	Вес меди [кг/км]	Вес [кг/км]
RE-2Y(ST)Yv				
0,5 мм² синий				
0032400	1 x 2 x 0,50	7.2	15	74
0032401	2 x 2 x 0,50	9.5	30	117
0,5 мм² черный				
0032411	1 x 2 x 0,50	7.2	15	74
0032412	2 x 2 x 0,50	9.5	30	117
0032413	4 x 2 x 0,50	11.1	50	140
0032415	10 x 2 x 0,50	14.5	110	240
0032418	20 x 2 x 0,50	17.9	210	385
0032420	36 x 2 x 0,50	22.6	370	656
0032421	48 x 2 x 0,50	27.1	490	854
1,3 мм² синий				
0032422	1 x 2 x 1,30	8.6	31	102
0032423	2 x 2 x 1,30	11.5	62	161
0032424	4 x 2 x 1,30	13.8	114	230
0032428	24 x 2 x 1,30	27.5	684	952
1,3 мм² черный				
0032430	1 x 2 x 1,30	8.6	31	102
0032431	2 x 2 x 1,30	11.5	62	161
0032432	4 x 2 x 1,30	13.8	114	230
0032433	8 x 2 x 1,30	16.9	218	377
0032434	12 x 2 x 1,30	19.3	322	520
0032436	24 x 2 x 1,30	27.5	684	952

Аналогичная продукция

- UNITRONIC® RE-2Y(ST)Yv PIMF см. страницу 315

Аксессуары

- KNIPEX кабельные кусачки см. страницу 980
- KNIPEX ножницы с храповым механизмом см. страницу 980
- KS 20 Инструмент для резки кабеля
- KT Резак для кабеля с трещоткой



UNITRONIC® RE-2Y(ST)Yv PiMF

Кабели для вычислительных машин с индивидуальным экранированием пар и в усиленной наружной оболочке



Технические характеристики

Классификация ETIM 5/6
 Обозначение класса ETIM 5.0/6.0: EC000104
 Описание класса ETIM 5.0/6.0: Контрольный кабель

Маркировка жил
 а-жила: черная; б-жила: белая с цифровой маркировкой:
 1-1, 2-2, 3-3, 4-4 и т. д.

Рабочая емкость
 (При 800 Гц макс.):
 жила/жила: 0,5 мм²: 75 нФ/км
 (При 800 Гц макс.):
 жила/жила: 1,3 мм²: 100 нФ/км

Рабочее пиковое напряжение
 (не для силовых цепей)
 300 В

Индуктивность
 макс. 0,75 мГн/км

Сопротивление жилы
 0,5 мм²: макс. 39,2 Ом/км
 1,3 мм²: макс. 14,2 Ом/км

Минимальный радиус изгиба
 Ограниченная подвижность 15 x D
 Неподвижное применение: 7,5 x D

Переходное затухание на ближнем конце
 При 60 кГц мин. 1,02 дБ/км

Испытательное напряжение
 Жила/жила: 2000 В
 Жила/экран: 600 В

Волновое сопротивление
 прим. 100 Ом

Температурный диапазон
 Ограниченная подвижность
 от -5 °C до +50 °C
 Неподвижное применение:
 от -40 до +80 °C

Преимущества

- Статический экран из ламинированной алюминиевой фольги с подпуском контактной жилы, снижает влияние высокочастотных электромагнитных помех
- Перекрестные и взаимные помехи снижены благодаря парной скрутке жил
- Низкая емкость благодаря изоляции на полиолефиновой основе

Области применения

- В технике измерения, регулирования и управления
- Для применения там, где современные вычислительные машины должны обрабатывать большой объем данных, например высокопроизводительные вычислительные машины мусоросжигательных печей, очистных сооружений
- Кабели предназначены для неподвижной прокладки в сухих и влажных помещениях, вариант с черной оболочкой также годится для прокладки вне помещений
- Благодаря увеличенной номинальной минимальной средней толщине стенок оболочки 1,8 мм кабель отлично подходит для областей применения, в которых усиленная оболочка является преимуществом

Характеристики

- Кабели для вычислительных машин с индивидуальным экранированием пар и в усиленной наружной оболочке
- Цвет оболочки: черный для наружных применений или синий для искробезопасных систем
- Не поддерживают горение в соответствии с IEC 60332-1-2

Стандарты / Сертификаты соответствия

- В стиле EN 50288-7
- Соответствует требованиям ТР о ПБ №123-ФЗ, ГОСТ 31565-2012 ПРГО 1.

Конструкция

- Жилы 7-ми проволочные из медных проволок, изоляция жил из полиэтилена, парная скрутка жил, экран по парам из ламинированной алюминиевой фольги с подпуском контактной медной проволоки, PiMF цифровая маркировка на плёнке, общая повивная скрутка пар
- Одна жила оранжевого цвета для коммуникации, в однопарных кабелях эта жила отсутствует
- Статический экран из ламинированной алюминиевой фольги с подпуском контактной жилы из лужёных медных проволок
- Усиленная наружная оболочка из ПВХ пластиката
- Цвет оболочки: черный, RAL 9005 или синий, RAL 5015

Артикул	Количество пар и сечение в мм ²	Наружный диаметр, мм	Вес меди [кг/км]	Вес [кг/км]
RE-2Y(ST)Yv PiMF				
0,5 мм² синий				
0032438	2 x 2 x 0,50	10	35	128
0032442	12 x 2 x 0,50	16,7	161	325
0,5 мм² черный				
0032448	2 x 2 x 0,50	10	35	128
0032449	4 x 2 x 0,50	11,6	60	170
0032450	8 x 2 x 0,50	14,4	121	261
0032451	10 x 2 x 0,50	15,9	136	285
0032453	16 x 2 x 0,50	19,1	212	430
1,3 мм² синий				
0032458	2 x 2 x 1,30	12,4	68	184
1,3 мм² черный				
0032464	2 x 2 x 1,30	12,4	68	184
0032465	4 x 2 x 1,30	14,2	124	269
0032466	8 x 2 x 1,30	18,5	239	442
0032467	12 x 2 x 1,30	22,2	353	593

Аксессуары

- KNIPEX ножницы с храповым механизмом см. страницу 980
- КТ Резак для кабеля с трещоткой



RD-Y(ST)Y

Кабели передачи данных со статическим экраном для информационно-управляющих систем



Преимущества

- В целях снижения затрат по технологии соединения Maxi TERMI-POINT® были предусмотрены медные многопроволочные жилы. Этот метод разводки (полуавтоматический) существенно снижает время монтажа и затраты.
- Перекрестные и взаимные помехи снижены благодаря парной скрутке жил

Области применения

- RD-Y(ST)Y – кабели передачи данных для таких областей применения, как системы наблюдений и контроля
- Техника измерения, управления и регулирования, а также для пультов управления электростанций и промышленных установок
- Подходят для передачи аналоговых и цифровых сигналов с частотой до 10 кГц
- Предназначены для неподвижного применения в закрытых помещениях.

Характеристики

- Цвет оболочки: серый или синий для искробезопасных систем
- 2- парные кабели со звёздной четвёрочной скруткой
- Не распространяет горение согл. IEC 60332-1-2

Стандарты / Сертификаты соответствия

- На основе стандарта DIN VDE 08 15
- Соответствует требованиям ТР о ПБ №123-ФЗ, ГОСТ 31565-2012 ПРГО 1.

Конструкция

- 7-жильный витой медный проводник, изоляция жил из ПВХ
- Парная скрутка жил, каждые 4 пары скручены в пучок, общая скрутка пучков, маркировка пучков цифрами на фольге
- Статический экран из ламинированной алюминиевой фольги с подпуском контактной жилы из лужёных медных проволок
- Наружная оболочка из ПВХ-пластиката
- Цвет наружной оболочки: серый

Технические характеристики

Классификация ETIM 5/6
 Обозначение класса ETIM 5.0/6.0: EC000104
 Описание класса ETIM 5.0/6.0: Контрольный кабель



Маркировка жил

Пара № 1: а-жила: синий
 в-жила: красный
 Пара № 2: а-жила: серый
 в-жила: желтый
 Пара № 3: а-жила: зеленый
 в-жила: коричневый
 Пара № 4: а-жила: белый
 в-жила: черный



Рабочая емкость

При 800 Гц:
 ≤ 100 нФ/км
 для кабелей до 4 пар могут превышать значения на 20 %.



Рабочее пиковое напряжение

(не для силовых цепей)
 225 В



Сопротивление жилы

(Сопротивление шлейфа): $\leq 73,6$ Ом/км

Затухание

При 1 КГц прим. 1,2 дБ/км
 При 10 кГц: прим. 2,8 дБ/км



Минимальный радиус изгиба

Ограниченная подвижность 15 x D
 Неподвижное применение: 7,5 x D

Переходное затухание на ближнем конце

При 10 КГц и 500 м длины кабеля:
 мин. 60 дБ



Испытательное напряжение

Жила/жила: 2000 В
 Жила/экран: 2000 В



Волновое сопротивление

При 1 КГц прим. 370 Ом
 При 10 кГц прим. 130 Ом



Температурный диапазон

Ограниченная подвижность
 от -5°C до +50°C
 Неподвижное применение:
 от -40 до +80°C

Артикул	Количество жил и сечение в мм ²	Количество пучков	Наружный диаметр, мм	Вес меди [кг/км]	Вес [кг/км]
RD-Y(ST)Y серый					
0032470	2 x 2 x 0.50		6.5	25	65
0032471	4 x 2 x 0.50	1	9	45	110
0032472	8 x 2 x 0.50	2	11.5	85	180
0032474	16 x 2 x 0.50	4	15.5	165	310
0032475	24 x 2 x 0.50	6	19	245	450
0032477	48 x 2 x 0.50	12	25.5	485	810

Аксессуары

- KNIPEX кабельные кусачки см. страницу 980
- KNIPEX ножницы с храповым механизмом см. страницу 980
- STAR STRIP Инструмент для удаления оболочки см. страницу 985
- KS 20 Инструмент для резки кабеля
- KT Резак для кабеля с трещоткой



JE-Y(ST)Y...BD

Монтажные кабели со статическим экраном для электроники



Информация

- В соответствии со стандартом DIN VDE 08 15

JE-Y(ST)Y...BD EB

Монтажные кабели со статическим экраном для электроники



Информация

- Оболочка голубого цвета: Тип искробезопасности -i- востребован там, где имеется опасность взрыва

Преимущества

- Идеально подходят для монтажа с технологией соединения методом протыкания изоляции.
- Статический экран из ламинированной алюминиевой фольги с подпуском контактной жилы, снижает влияние высокочастотных электромагнитных помех
- Перекрестные и взаимные помехи снижены благодаря парной скрутке жил

Области применения

- Соединительный кабель для неподвижной прокладки в промышленных системах управления, например, в цепях измерения, управления, сигнализации и передачи данных
- Промышленная электроника
- Для применения в помещениях с сухой или влажной средой для неподвижной прокладки под/поверх штукатурки

Характеристики

- Две пары (2x2x0,8) скручиваются в звездную четверку
- Не поддерживают горение в соответствии с IEC 60332-1-2
- JE-Y(ST)Y...BDEB: Для искробезопасных цепей (тип защиты i - искробезопасность) в соотв. с IEC 60079-14:2013 / EN 60079-14:2014 / VDE 0165-1:2014, раздел 16.2.2

Стандарты / Сертификаты соответствия

- В соответствии с нормами DIN VDE 08 15 тип JE-Y(ST)Y...BD
- Соответствует требованиям ТР о ПБ №123-ФЗ, ГОСТ 31565-2012 ПРГО 1.

Конструкция

JE-Y(ST)Y...BD

- Однопроволочная медная жила
- Изоляция жил из ПВХ- пластика
- 2 жилы скручены в пару и 4 пары скручены в пучок (2 x 2 x 0,8 – звездная четверочная скрутка)
- Обмотка пленкой, статический экран из ламинированной алюминиевой фольги с подпуском контактной медной проволоки
- Наружная оболочка из ПВХ-пластиката Цвет: кремне-серый (RAL 7032)

JE-Y(ST)Y...BD EB

- Однопроволочная медная жила
- Изоляция жил из ПВХ- пластика
- 2 жилы скручены в пару и 4 пары скручены в пучок (2 x 2 x 0,8 – звездная четверочная скрутка)
- Обмотка пленкой, статический экран из ламинированной алюминиевой фольги с подпуском контактной медной проволоки
- Наружная оболочка из ПВХ-пластиката Цвет: голубой (RAL 5015)

Технические характеристики

- Классификация ETIM 5/6**
Обозначение класса ETIM 5.0/6.0: EC000829
Описание класса ETIM 5.0/6.0: Телекоммуникационный кабель
- Маркировка жил**
В соответствии с VDE 0815, см. таблицу T 10
- Рабочая емкость**
макс. 100 нФ/км
- Рабочее пиковое напряжение**
(не для силовых цепей)
225 В
- Емкостная связь**
прим. 200 пФ/100 м
- Индуктивность**
прим. 0,65 мН/км
- Конструкция жилы**
Однопроволочная жила
жила 0,8 мм: 0,5 мм²
- Минимальный радиус изгиба**
Неподвижное применение: 6 x D
- Испытательное напряжение JE-Y(ST)Y...BD**
Жила/жила: 500 В
Жила/экран: 2000 В
JE-Y(ST)Y...BD EB
Жила/жила: 1000 В
Жила/экран: 2000 В
- Сопротивление шлейфа**
макс. 73,2 Ом/км
- Температурный диапазон**
Ограниченная подвижность
от -5 °С до +50 °С
Неподвижное применение:
от -30 до +70 °С

Артикул	Кол-во пар и диаметр кабеля, мм	Наружный диаметр, мм	Вес меди кг/км	Вес, кг/км
JE-Y(ST)Y...BD				
0034190	2 x 2 x 0,8	6	25	60
0034191	4 x 2 x 0,8	8,5	45	96
0034192	8 x 2 x 0,8	11	85	158
0034193	12 x 2 x 0,8	13	126	225
0034194	16 x 2 x 0,8	14,5	166	290
0034195	20 x 2 x 0,8	16	206	350
0034197	40 x 2 x 0,8	22	407	660
JE-Y(ST)Y...BD EB, голубая наружная оболочка				
0034120	2 x 2 x 0,8	6	25	60
0034121	4 x 2 x 0,8	8,5	45	100
0034122	8 x 2 x 0,8	11	85	165
0034123	12 x 2 x 0,8	13	126	240
0034125	20 x 2 x 0,8	16	206	360
0034126	32 x 2 x 0,8	20	327	555

Аксессуары

- STAR STRIP Инструмент для удаления оболочки см. страницу 985



JE-LiYCY...BD

Экранированные кабели передачи данных для электронной промышленности



Информация

- В соответствии со стандартом DIN VDE 0815

JE-LiYCY...BD EB

Экранированные кабели передачи данных для электронной промышленности



Информация

- Оболочка голубого цвета: Тип искробезопасности -i- востребован там, где имеется опасность взрыва

Технические характеристики

Классификация ETIM 5/6
 Обозначение класса ETIM 5.0/6.0: EC000829
 Описание класса ETIM 5.0/6.0: Телекоммуникационный кабель

Маркировка жил
 В соответствии с VDE 0815, см. таблицу T 10

Рабочая емкость
 макс. 100 нФ/км

Рабочее пиковое напряжение
 (не для силовых цепей)
 225 В

Емкостная связь
 прим. 200 пФ/100 м

Индуктивность
 прим. 0,65 мН/км

Конструкция жилы
 Многопроволочный 7 x 0,3 мм

Минимальный радиус изгиба
 Ограниченная подвижность 15 x D
 Неподвижное применение: 5 x D

Испытательное напряжение JE-LiYCY...BD
 Жила/жила: 500 В
 Жила/экран: 2000 В

Испытательное напряжение JE-LiYCY...BD EB
 Жила/жила: 1000 В
 Жила/экран: 2000 В

Сопrotивление шлейфа
 макс. 78,4 Ом/км

Температурный диапазон
 Ограниченная подвижность
 от -5°C до +50°C

Неподвижное применение:
 от -30 до +70°C

Преимущества

- Для разводки по технологии Maxi TERMI-POINT®
- Оптимальная защита от воздействия электрических помех
- Перекрестные и взаимные помехи снижены благодаря парной скрутке жил

Области применения

- Соединительные кабели для электроники, для систем измерения, управления, регулирования и сигнализации
- Кроме того, эти кабели могут применяться для передачи импульсов и данных
- Соединительные кабели марки JE-LiYCY...BD отличаются высокой надежностью при подключении переговорных устройств, например домофонов и устройств вызова
- Для применения в помещениях с сухой или влажной средой для неподвижной прокладки под/поверх штукатурки
- При наружном монтаже, данный кабель должен прокладываться только под штукатуркой

Характеристики

- 2-парные кабели скручены звездной четверочной скруткой (2x2x0,5)
- Не поддерживают горение в соответствии с IEC 60332-1-2
- JE-LiYCY...BDEB: Для искробезопасных цепей (тип защиты i - искробезопасность) в соотв.с IEC 60079-14:2013 / EN 60079-14:2014 / VDE 0165-1:2014, раздел 16.2.2

Стандарты / Сертификаты соответствия

- В соответствии с нормами DIN VDE 0815 тип JE-LiYCY...BD
- Соответствует требованиям TP о ПБ №123-ФЗ, ГОСТ 31565-2012 ПРГО 1.

Конструкция

JE-LiYCY...BD

- 7-ми проволочные медные жилы
- Изоляция жил из ПВХ-пластиката
- 2 жилы скручены в пару и 4 пары скручены в пучок (2 x 2 x 0,5 – звездная четверочная скрутка)
- Общая скрутка пучков, обмотка пленкой, экран в виде оплетки из медных луженых проволок
- Наружная оболочка из ПВХ-пластиката
 Цвет: кремне-серый (RAL 7032)

JE-LiYCY...BD EB

- 7-ми проволочные медные жилы
- Изоляция жил из ПВХ-пластиката
- 2 жилы скручены в пару и 4 пары скручены в пучок (2 x 2 x 0,5 – звездная четверочная скрутка)
- Общая скрутка пучков, обмотка пленкой, экран в виде оплетки из медных луженых проволок
- Наружная оболочка из ПВХ-пластиката
 Цвет: голубой (RAL 5015)

Артикул	Кол-во пар и сечение жил, мм ²	Наружный диаметр, мм	Вес меди кг/км	Вес, кг/км
JE-LiYCY...BD				
0034200	2 x 2 x 0,5	7,5	51	70
0034201	4 x 2 x 0,5	10	87	155
0034202	8 x 2 x 0,5	13	144	260
0034208	12 x 2 x 0,5	15,5	195	340
0034203	16 x 2 x 0,5	17	249	430
0034210	20 x 2 x 0,5	18,5	298	495
0034204	24 x 2 x 0,5	20,5	348	605
0034212	32 x 2 x 0,5	22,5	441	738
JE-LiYCY...BD EB, голубая наружная оболочка				
0034220	2 x 2 x 0,5	7,5	51	95
0034221	4 x 2 x 0,5	10	87	155
0034222	8 x 2 x 0,5	13	144	260
0034223	12 x 2 x 0,5	15,5	193	340
0034224	16 x 2 x 0,5	17	249	430
0034225	20 x 2 x 0,5	18,5	298	495
0034226	24 x 2 x 0,5	20,5	348	605
0034227	32 x 2 x 0,5	22,5	441	738
0034228	40 x 2 x 0,5	24	531	845

подробностей иллюстрациями соответствующих изделий.

Аксессуары

- SKINTOP® MS-HF-M SC см. страницу 707
- SKINTOP® MS-SC-M см. страницу 701
- Инструмент для удаления изоляции UNIVERSAL STRIP см. страницу 990
- STAR STRIP Инструмент для удаления оболочки см. страницу 985



J-Y(ST)Y...LG Кабель для внутренней прокладки

Монтажный кабель по DIN VDE 08 15



Преимущества

- Телефонные кабели для применения внутри помещений, передают аналоговые или цифровые сигналы
- Статический экран из ламинированной алюминиевой фольги с подпуском контактной жилы, снижает влияние высокочастотных электромагнитных помех
- Перекрестные и взаимные помехи снижены благодаря парной скрутке жил

Области применения

- Соединительные кабели для электроники, для систем измерения, управления, регулирования и сигнализации
- В технике связи возможна реализация следующих подключений: телефон, телефакс, телетайп, все стандартные модемы, охранные установки и установки пожарной сигнализации (см. также кабели для пожарной сигнализации), переговорные устройства, установки вызова людей, контрольно-пропускные пункты, устройства учёта времени, устройства сбора производственных данных
- Для применения в помещениях с сухой или влажной средой для неподвижной прокладки под/поверх штукатурки

Характеристики

- 2-парные кабели скручены звездной четверочной скруткой
- Не поддерживают горение в соответствии с IEC 60332-1-2

Стандарты / Сертификаты соответствия

- В соответствии с нормами DIN VDE 08 15 тип J-Y(ST)Y...LG
- Соответствует требованиям ТР о ПБ №123-ФЗ, ГОСТ 3 1565-2012 ПРГО 1.

Конструкция

- Однопроволочная медная жила
- Изоляция жил из ПВХ- пластика
- Парная скрутка жил, общая скрутка пар, обмотка плёнкой, поверх — статический экран из ламинированной алюминиевой фольги с медной контактной проволокой
- Наружная оболочка из ПВХ-пластиката
Цвет: кремне-серый (RAL 7032)

Технические характеристики

- Классификация ETIM 5/6**
Обозначение класса ETIM 5.0/6.0: EC000829
Описание класса ETIM 5.0/6.0: Телекоммуникационный кабель
- Маркировка жил**
В соответствии с VDE 08 15, см. таблицу T 10
- Рабочее пиковое напряжение** (не для силовых цепей)
300 В
- Емкостная связь**
(800 Гц): K1: 80% ≤ 300 пФ/100м
- Сечение жилы в**
жила 0,6 мм: 0,28 мм²
жила 0,8 мм: 0,5 мм²
- Затухание**
жила 0,6 мм: 1,7 дБ/км
жила 0,8 мм: 1,1 дБ/км
- Минимальный радиус изгиба**
Неподвижное применение: 10 x D
- Испытательное напряжение**
Жила/жила: 800 В
Жила/экран: 800 В
- Сопротивление шлейфа**
жила 0,6 мм: макс. 130 Ом/км
жила 0,8 мм:
макс. 73,2 Ом/км
- Температурный диапазон**
Ограниченная подвижность
от -5°C до +50°C
Неподвижное применение:
от -30 до +70°C

Артикул	Количество пар	Наружный диаметр, мм	Вес меди [кг/км]	Вес [кг/км]
J-Y(ST)Y...LG медная жила 0,6 мм				
1591301	2	5.5	13	40
1591302	3	6.3	18	50
1591303	4	6.7	24	60
1591304	5	7.2	30	70
1591305	6	7.5	35	80
1591306	8	8	46	90
1591307	10	9	58	110
1591308	12	9.5	71	130
1591310	16	10.5	93	160
1591311	20	11	116	190
1591312	24	11.5	139	220
1591313	30	13	172	280

Артикул	Количество пар	Наружный диаметр, мм	Вес меди [кг/км]	Вес [кг/км]
1591315	50	17	286	430
1591318	100	23	568	850
J-Y(ST)Y...LG медная жила 0,8 мм				
1591500	1	6	11	40
1591501	2	7	21	60
1591502	3	8.5	31	80
1591503	4	9	41	100
1591505	6	10.5	62	140
1591506	8	11.5	82	170
1591507	10	13	102	220
1591508	12	14	123	250
1591511	20	16.5	204	380

Аналогичная продукция

- J-2Y(ST)Y...ST III BD см. страницу 321

Аксессуары

- Инструмент для удаления изоляции UNIVERSAL STRIP см. страницу 990
- STAR STRIP Инструмент для удаления оболочки см. страницу 985



J-Y(ST)Y...LG Кабель пожарной сигнализации

Монтажный кабель с наружной оболочкой красного цвета в соотв. с DIN VDE 0815



Преимущества

- Кабели промаркированы по оболочке надписью «Fire alarm cable» через определенный промежуток. Предназначены специально для прокладки в системах пожарной сигнализации.
- Статический экран из ламинированной алюминиевой фольги с подпуском контактной жилы, снижает влияние высокочастотных электромагнитных помех
- Перекрестные и взаимные помехи снижены благодаря парной скрутке жил

Области применения

- Данный монтажный кабель применяется для передачи сигналов.
- Для применения в помещениях с сухой или влажной средой для неподвижной прокладки под/поверх штукатурки
- При наружном монтаже, данный кабель должен прокладываться только под штукатуркой

Характеристики

- Две пары (2x2x0,8) скручиваются в звездную четверку
- Не поддерживают горение в соответствии с IEC 60332-1-2

Стандарты / Сертификаты соответствия

- На основе стандарта DIN VDE 0815 тип J-Y(ST)Y...LG
- Соответствует требованиям ТР о ПБ №123-ФЗ, ГОСТ 31565-2012 ПРГО 1.

Конструкция

- Однопроволочная медная жила
- Изоляция жил из ПВХ-пластиката
- Парная скрутка жил, общая скрутка пар, обмотка плёнкой, поверх – статический экран из ламинированной алюминиевой фольги с медной контактной проволокой
- Наружная оболочка из ПВХ-пластиката
Цвет: огненно-красный (RAL 3000)

Технические характеристики

	Классификация ETIM 5/6 Обозначение класса ETIM 5.0/6.0: EC000829 Описание класса ETIM 5.0/6.0: Телекоммуникационный кабель
	Маркировка жил В соответствии с VDE 0815, см. таблицу Т 10
	Рабочее пиковое напряжение (не для силовых цепей) 300 В
	Ёмкостная связь (800 Гц): К1: 80% ≤ 300 пФ / 100м
	Сечение жилы в жила 0,8 мм: 0,5 мм ²
	Затухание жила 0,8 мм: 1,1 дБ/км
	Минимальный радиус изгиба Неподвижное применение: 10 x D
	Испытательное напряжение Жила/жила: 800 В Жила/экран: 800 В
	Сопротивление шлейфа макс. 73,2 Ом/км
	Температурный диапазон Ограниченная подвижность от -5°C до +50°C Неподвижное применение: от -30 до +70°C

Артикул	Число пар и диаметр жил в мм	Наружный диаметр, мм	Вес меди кг/км	Вес, кг/км
J-Y(ST)Y...LG Кабель пожарной сигнализации				
1708001	1 x 2 x 0.8	6	11	40
1708002	2 x 2 x 0.8	7	21	60
1708004	4 x 2 x 0.8	9	41	100
1708010	10 x 2 x 0.8	13.5	102	220

Аксессуары

- KNIPEX кабельные кусачки см. страницу 980
- STAR STRIP Инструмент для удаления оболочки см. страницу 985
- KS 20 Инструмент для резки кабеля



J-2Y(ST)Y...ST III BD

Монтажные кабели по DIN VDE 0815 с полиэтиленовой изоляцией



Преимущества

- Для передачи данных со скоростью до 16 Мбит/сек
- Статический экран из ламинированной алюминиевой фольги с подпуском контактной жилы, снижает влияние высокочастотных электромагнитных помех

Области применения

- Соединительные кабели для электроники, для систем измерения, управления, регулирования и сигнализации
- Кабели используются, например, для подключения оборудования в системах электронной обработки данных или для надежных и быстрых цепей светового оборудования для летных полей, ISDN-телефонных линий, для устройств сбора производственных данных, контрольно-пропускных пунктов, устройств учета времени, в промышленной электронике, в системах аварийной сигнализации.
- Для применения в помещениях с сухой или влажной средой для неподвижной прокладки под/поверх штукатурки

Характеристики

- Не поддерживают горение в соответствии с IEC 60332-1-2

Стандарты / Сертификаты соответствия

- На основе стандарта DIN VDE 0815
- Соответствует требованиям ТР о ПБ №123-ФЗ, ГОСТ 3 1565-2012 ПРГО 1.

Конструкция

- Однопроволочная медная жила
- Изоляция жил из полиэтилена
- Жилы скручены в звездные червёрки, 5 червёрок скручены в пучок, общая скрутка пучков
- Обмотка пленкой, статический экран из ламинированной алюминиевой фольги с подпуском контактной медной проволоки
- Наружная оболочка из ПВХ-пластиката
Цвет: кремне-серый (RAL 7032)

Технические характеристики

- Классификация ETIM 5/6**
Обозначение класса ETIM 5.0/6.0: EC000829
Описание класса ETIM 5.0/6.0: Телекоммуникационный кабель
- Маркировка жил**
В соответствии с VDE 0815, см. таблицу T 10
- Рабочая емкость**
(800 Гц) макс. 52 нФ/км
- Рабочее пиковое напряжение**
(не для силовых цепей) 300 В
- Емкостная связь**
K1: 98 % < 400 пФ/300 м
K9-12: 98 % < 100 пФ/300 м
- Сечение жилы в жила** 0,6 мм: 0,28 мм²
- Затухание**
При 16 МГц < 8 дБ/100 м
- Минимальный радиус изгиба**
Неподвижное применение: 10 x D
- Переходное затухание на ближнем конце**
4-16 МГц: 2-парные ≥ 45 дБ
4-16 МГц: >2-парные ≥ 20 дБ
- Испытательное напряжение**
Жила/жила: 500 В
Жила/экран: 2000 В
- Сопротивление шлейфа**
макс. 130 Ом/км
- Волновое сопротивление**
100 Ω ± 15%
- Температурный диапазон**
Ограниченная подвижность от -5 °C до +50 °C
Неподвижное применение: от -30 до +70 °C

Артикул	Число пар и диаметр жил в мм	Наружный диаметр, мм	Вес меди кг/км	Вес, кг/км
J-2Y(ST)Y...ST III BD				
0034171	2 x 2 x 0.6	5.5	13	40
0034173	4 x 2 x 0.6	7.5	24	60
0034176	10 x 2 x 0.6	9.5	58	148
0034178	20 x 2 x 0.6	13.5	116	190

Аналогичная продукция

- UNITRONIC® Li2YCY (TP) см. страницу 291

Аксессуары

- STAR STRIP Инструмент для удаления оболочки см. страницу 985



J-H(ST)H...BD

Безгалогеновые монтажные кабели в соотв. с DIN VDE 0815



Информация

- В соответствии со стандартом DIN VDE 0815

J-H(ST)H...BD Кабели пожарной сигнализации

Безгалогеновые монтажные кабели в соотв. с DIN VDE 0815 в красной оболочке



Преимущества

- Применяются для обеспечения пожаробезопасности, защита людей и материальных ценностей
- В случае пожара не образуются токсичные дымовые и коррозионные газы, нет распространения огня
- Статический экран из ламинированной алюминиевой фольги с подпуском контактной жилы, снижает влияние высокочастотных электромагнитных помех
- Перекрестные и взаимные помехи снижены благодаря парной скрутке жил
- J-H(ST)H...BD Кабель пожарной сигнализации имеет маркировку «Fire alarm cable», нанесенную с равными интервалами по длине его оболочки. Предназначены специально для прокладки в системах пожарной сигнализации.

Области применения

- Эти безгалогеновые кабели со статическим экраном используются для телефонной связи, передачи сигналов в переговорных пунктах, вспомогательных узлах связи, для устройств связи всех классов.
- Для применения в помещениях с сухой или влажной средой для неподвижной прокладки под/поверх штукатурки

Характеристики

- Не поддерживают горение в соответствии с IEC 60332-1-2
- Кабели не распространяют горение в соответствии с IEC 60332-3-24 и IEC 60332-3-25
- Без галогенов по EN 50267-2-1/-2

Стандарты / Сертификаты соответствия

J-H(ST)H...BD

- В соответствии с нормами DIN VDE 0815 тип J-H(ST)H...BD

J-H(ST)H...BD Кабели пожарной сигнализации

- На основе стандарта DIN VDE 0815
- Соответствует требованиям ТР о ПБ №123-ФЗ, ГОСТ 31565-2012 ПРГП 3.

Конструкция

J-H(ST)H...BD

- Однопроволочная медная жила
- Изоляция жил из специальной безгалогеновой смеси
- Жилы скручены в звёздные червёрки, 5 червёрок скручены в пучок, общая скрутка пучков
- Обмотка пленкой, статический экран из ламинированной алюминиевой фольги с подпуском контактной медной проволоки
- Наружная оболочка из безгалогеновой смеси, цвет: серый (RAL 7001)

J-H(ST)H...BD Кабели пожарной сигнализации

- Однопроволочная медная жила
- Изоляция жил из специальной безгалогеновой смеси
- Жилы скручены в звёздные червёрки, 5 червёрок скручены в пучок, общая скрутка пучков
- Обмотка пленкой, статический экран из ламинированной алюминиевой фольги с подпуском контактной медной проволоки
- Наружная оболочка из безгалогеновой смеси, цвет: ярко-красный (RAL 3000)

Технические характеристики



Классификация ETIM 5/6

Обозначение класса ETIM 5.0/6.0: EC000829
Описание класса ETIM 5.0/6.0: Телекоммуникационный кабель



Маркировка жил

В соответствии с VDE 0815, см. таблицу T 10



Рабочая емкость

макс. 120 нФ/км



Рабочее пиковое напряжение

(не для силовых цепей)
300 В



Емкостная связь

K1: прим. 300 пФ/100 м
K9-12: прим. 100 пФ/100 м



Минимальный радиус изгиба

Неподвижная прокладка: 8 наружных диаметров



Испытательное напряжение

Жила/жила: 800 В
Жила/экран: 800 В



Сопротивление шлейфа

жила 0,6 мм: макс. 130 Ом/км
жила 0,8 мм: макс. 73,2 Ом/км



Сечение жилы

жила 0,6 мм: 0,28 мм²
жила 0,8 мм: 0,5 мм²



Температурный диапазон

Ограниченная подвижность
от -5 °С до +50 °С
Неподвижное применение:
от -30 до +70 °С

Артикул	Число пар и диаметр жил в мм	Наружный диаметр, мм	Вес меди кг/км	Вес, кг/км
J-H(ST)H...BD				
30017787	2 x 2 x 0,8	7	25	77
30017788	4 x 2 x 0,8	9.2	45	135
J-H(ST)H...BD Кабели пожарной сигнализации				
30017798	2 x 2 x 0,8	7	25	77
30017801	10 x 2 x 0,8	11.3	106	250



A-2Y(L)2Y...ST III BD Телефонный кабель для наружной прокладки



Области применения

- Кабели для телекоммуникационных систем и систем обработки данных
- Кабели для прокладки в земле, в трубах, но не в пожароопасных средах

Характеристики

- Цвет наружной оболочки: черный (RAL 9005)
- Стойкость к УФ-лучам и поперечная водонепроницаемость
- Типы A-2YF(L)2Y...ST III BD с гидрофобным наполнением стойкие дополнительно и к продольной водонепроницаемости.

Стандарты / Сертификаты соответствия

- В соответствии с нормами DIN VDE 0816

Конструкция

A-2Y(L)2Y...ST III BD Телефонный кабель для наружной прокладки

- Однопроволочная медная жила
- Изоляция жил из полиэтилена
- Каждые 5 четвѐрок скручены в пучок, общая скрутка кабеля
- Бумажная лента
- Двухслойная оболочка: алюмополиэтиленовая лента и полиэтиленовая оболочка

A-2YF(L)2Y...ST III BD Кабель для наружной прокладки

- Конструкция аналогична кабелям A-2Y(L)2Y, но с гидрофобным наполнением, двухслойная оболочка: алюмополиэтиленовая лента и полиэтиленовая оболочка

A-2YF(L)2Y...ST III BD Кабель для наружной прокладки



Технические характеристики

Классификация ETIM 5/6
 Обозначение класса ETIM 5.0/6.0: EC000829
 Описание класса ETIM 5.0/6.0: Телекоммуникационный кабель

Маркировка жил
 В соответствии с VDE 0816, см. Приложение T10

Рабочая емкость
 При 800 Гц: макс. 52 нФ/км

Рабочее пиковое напряжение
 (не для силовых цепей)
 225 В

Емкостная связь
 K1: 98 % < 400 пФ/300 м
 K9-12: 98 % < 100 пФ/300 м

Сечение жилы в
 жила 0,6 мм: 0,28 мм²
 жила 0,8 мм: 0,5 мм²

Затухание
A-2Y(L)2Y...ST III BD Телефонный кабель для наружной прокладки
 При 800 Гц 0,6 мм: прим. 1,04 дБ/км
 При 800 Гц 0,8 мм: прим. 0,78 дБ/км
A-2YF(L)2Y...ST III BD Кабель для наружной прокладки
 При 800 Гц 0,6 мм: прим. 1,0 дБ/км
 При 800 Гц 0,8 мм: прим. 0,8 дБ/км

Минимальный радиус изгиба
 10 x D

Испытательное напряжение
 Жила/жила: 500 В
 Жила/экран: 2000 В

Сопротивление шлейфа
 0,6 мм: 130 Ом/км
 0,8 мм: 73,2 Ом/км

Температурный диапазон
 При монтаже: от -20 до +50°C
 После монтажа: ≤ +70°C

Артикул	Количество пар	Наружный диаметр, мм	Вес меди [кг/км]	Вес [кг/км]
A-2Y(L)2Y...STIII BD медная жила 0,6 мм				
1591050	2	8.1	11	80
1591052	6	10.3	34	130
1591053	10	11.5	57	165
A-2Y(L)2Y...ST III BD медная жила 0,8 мм				
1591150	2	8.6	20	100
1591151	4	10.9	40	160
1591152	6	11.5	60	175
1591153	10	13.5	101	235
1591154	20	17.3	201	390
A-2YF(L)2Y...ST III BD медная жила 0,6 мм				
1591028	2	8.3	11	67
1591029	4	10.4	23	104
1591030	6	11	34	130
1591031	10	12.5	57	180
1591032	20	16	113	300
1591033	30	19	170	420
1591035	50	22.3	283	620
1591037	100	30.5	565	1225
A-2YF(L)2Y...ST III BD медная жила 0,8 мм				
1591217	2	8.8	20	83
1591218	4	11.2	40	134
1591221	6	12	60	180
1591222	10	14	101	250
1591223	20	19.1	201	460
1591224	30	22	302	630
1591225	40	24	402	800
1591226	50	26	503	975
1591228	100	36	1005	1900

Аксессуары

- SKINTOP® MS-HF-M SC см. страницу 707
- SKINTOP® MS-SC-M см. страницу 701
- Универсальные ножницы тип А и В
- STAR STRIP Инструмент для удаления оболочки см. страницу 985



Коаксиальные кабели RG



Технические характеристики

Классификация ETIM 5/6
 Обозначение класса ETIM 5.0/6.0: EC000019
 Описание класса ETIM 5.0/6.0: Коаксиальный кабель

Диэлектрическая постоянная
 - полиэтилен (PE) 2,3
 вспененный полиэтилен (PE-ho) 1,5
 политетрафторэтилен (PTFE) 2,1

Минимальный радиус изгиба
 Неподвижное применение: 6 x D

Предписания и разрешения
 Аналогичны стандарту MIL-DTL17 H

Температурный диапазон
 Неподвижное применение: наружная оболочка из полиэтилена (PE): от -40 до +80°C
 Неподвижное применение: наружная оболочка из ПВХ: от -40 до +80°C
 Неподвижное применение: полимеры на основе фтора: от -55 до +250°C

Преимущества

- Коаксиальные кабели предназначены для передачи сигналов широкой полосы частот без искажений и с низким затуханием.
- Высококачественные

Области применения

- Как для неподвижной прокладки, прокладки с ограниченной подвижностью в помещениях с сухой или влажной средой, так и для неподвижной прокладки вне помещений
- Для радио и компьютерных систем, также для высококачественной техники и электроники

Характеристики

- Не поддерживают горение

Стандарты / Сертификаты соответствия

- Соответствует требованиям ТР о ПБ №123-ФЗ, ГОСТ 31565-2012 ПРГО 1.

Конструкция

- Коаксиальные кабели благодаря своей конструкции наименее восприимчивы к внешним воздействующим помехам.

Артикул	Обозначение	Волновое сопротивление, Ом	Емкость пФ/м	Затухание прим. дБ/100 м при 200 МГц/400 МГц	Скорость распространения %	Рабочее напряжение при 50 Гц эфф. кВ	Испытательное напряжение, кВ	Материал внутреннего проводника	Внутренний Ø	Материал диэлектрика	Ø по диэлектрику	Материал внешнего проводника	Наружная оболочка	Наружный диаметр, мм	Вес меди кг/км	Вес, кг/км
Волновое сопротивление 50 Ом																
2170000	RG-58 C/U	50 +/- 2 Ом	101	24/33	66	2	5	CuLivz	0.9	PE	2.95	Cvz	PVC	4.95	19.1	38
2170001	RG-174 A/U	50 +/- 2 Ом	101	40/59	66	1.5	2	StCuLibl	0.48	PE	1.52	Cvz	PVC	2.80	5.4	12
2170002	RG-178 B/U	50 +/- 2 Ом	95	63/93	70	0.7	2	StCuLivs	0.3	PTFE	0.86	Cvs	FEP	1.91	4.4	9
2170003	RG-188 A/U	50 +/- 2 Ом	95	47/56	70	1.5	2	StCuLivs	0.51	PTFE	1.52	Cvs	PTFE	2.76	8.3	17.5
2170005	RG-213 /U	50 +/- 2 Ом	101	10 / 15	66	5	10	CuLibl	2.25	PE	7.25	Cbl	PVC	10.30	75.8	157
2170006	RG-214 /U	50 +/- 2 Ом	101	9 / 14	66	5	10	CuLivs	2.25	PE	7.25	CvsCvs	PVC	10.80	117.8	207
2170007	RG-223 /U	50 +/- 2 Ом	101	23/34	66	2	3	CuMvs	0.89	PE	2.95	CvsCvs	PVC	5.50	38.5	60
Волновое сопротивление 75 Ом																
2170016	RG-6 A/U	75 +/- 3 Ом	67	14/20	66	2	5	StCuMbl	0.72	PE	4.7	Cbl	PVC	8.40	72	120
2170009	RG-11 A/U	75 +/- 3 Ом	67	11 / 16	66	5	10	CuLivz	1.2	PE	7.3	Cbl	PVC	10.30	55.5	140
2170011	RG-11 A/U для наружной прокладки	75 +/- 3 Ом	67	11 / 16	66	5	10	CuLivz	1.2	PE	7.3	Cbl	PVC	12.10	55.5	170
2170012	RG-59 B/U	75 +/- 3 Ом	67	16,5/23	66	1.7	7	StCuMbl	0.6	PE	3.7	Cbl	PVC	6.15	25	57
2170010	RG-187 A/U	75 +/- 3 Ом	65	47/56	70	1.5	2	StCuLivs	0.31	PTFE	1.52	Cvs	PTFE	2.80	7.3	17
Волновое сопротивление: 100 Ом																
2170008	RG-62 A/U	93 +/- 5 Ом	43	15/19	75	0.8	2	StCuMbl	0.65	вспененный полиэтилен	3.7	Cbl	PVC	6.15	26	52



Мульти коаксиальные кабели RG 59 В/U



Преимущества

- Применение Мульти коаксиальных кабелей RG 59 В/U в качестве соединительного кабеля для монитора обеспечивает экономию отдельных кабелей при параллельном монтаже на большие расстояния.
- Экономичный монтаж и лучшая механическая защита, чем у отдельных кабелей.

Характеристики

- Мультикоаксиальный кабель имеет преимущество при прокладке в сравнении с отдельными коаксиальными кабелями

Стандарты / Сертификаты соответствия

- Соответствует требованиям ТР о ПБ №123-ФЗ, ГОСТ 3 1565-2012 ПРГО 1.

Конструкция

- 2 x отдельных коаксиальных кабеля, марка RG 59 В/U
- Сдвоенный провод
- Наружная оболочка из ПВХ-пластиката
- Цвет: Чёрный

Технические характеристики

- Классификация ETIM 5/6**
Обозначение класса ETIM 5.0/6.0: EC0000 19
Описание класса ETIM 5.0/6.0: Коаксиальный кабель
- На основе стандарта**
Аналогичны стандарту MIL, MIL-DTL 17 H
- Минимальный радиус изгиба**
Неподвижное применение: 15 x D
- Температурный диапазон**
Неподвижное применение: от -40 до +80°C

Артикул	Кол-во кабелей x RG-тип	Наружный диаметр, мм	Вес меди кг/км	Вес, кг/км
Волновое сопротивление 75 Ом				
2170056	2 x RG 59 В/U	6.5 x 13.0	50	116



Коаксиальные кабели RGB

Информация

- Соединительный кабель для цветных мониторов



Преимущества

- Благодаря низкому затуханию возможна передача сигналов на большие расстояния
- Предназначены для передачи отдельных цветовых сигналов красного (R), зеленого (G) и синего (B)

Области применения

- Цветовая маркировка кабелей для мониторов для ПК и САПР-систем, визуального отображения процессов в промышленном оборудовании
- Для неподвижной прокладки в помещениях (RGB CY ...x Kx 0,4 / 1,8)
- Для особо гибкого применения в буксируемых кабельных цепях, подвижных деталях машин (RGB-FD...x Kx 0,6L/2,4)

Конструкция

- Жилы: из лужёных медных проволок
- Диэлектрик: вспененный полиолефин
- Внешний проводник: оплетка или обмотка из медных луженых проволок
- Цвет оболочки отдельных коаксиалов: красный, зеленый, синий; у 5-жильных RGB 5 x Kx 0,4 / 1,8 красный, зеленый, синий, белый, черный
- Оболочка из ПВХ FD-исполнение с оболочкой из полиуретана

Стандарты / Сертификаты соответствия

- Соответствует требованиям ТР о ПБ №123-ФЗ, ГОСТ 3 1565-2012 ПРГО 1.

Технические характеристики

- Классификация ETIM 5/6**
Обозначение класса ETIM 5.0/6.0: EC0000 19
Описание класса ETIM 5.0/6.0: Коаксиальный кабель
- Рабочая емкость**
60 нФ/км
- Минимальный радиус изгиба**
15 x D
- Волновое сопротивление**
75 Ом
- Температурный диапазон**
от -10 до +80°C
Ограниченная подвижность: от -5 до +70°C

Артикул	Обозначение	Наружный диаметр, мм	Вес меди кг/км	Вес, кг/км
Неподвижный монтаж				
0034245	RGB CY 3 x Kx 0,4 / 1,8 + 3 x 0,25	8.0	51	97
0034246	RGB DY 5 x Kx 0,4 / 1,8	9.7	60	132
Гибкое и особо гибкое применение				
0034247	RGB-FD 3 x Kx 0,6L/2,4	10.8	29	100

Аксессуары

- STAR STRIP Инструмент для удаления оболочки см. страницу 985
- Инструмент для удаления оболочки DATA STRIP см. страницу 986
- Инструмент для удаления оболочки DATA STRIP



UNITRONIC® BUS LD

Кабель шины с оболочкой из ПВХ для применения в разных системах шин



Информация

- LD – обозначение Lapp для Long Distance

Преимущества

- Подходят для различных Bus-систем, основанных на интерфейсе RS485 / RS422

Области применения

- Для неподвижного применения макс. защита от электромагнитных полей
- Кабели для таких Bus-систем, как Modbus, SUCOnet P, Modulink P, VariNet-P
- В помещениях с сухой или влажной средой

Характеристики

- Скорости передачи ограничиваются следующими макс. длинами Bus-сегмента:
 - 9,6-93,75 Кбит/с = 1200 м
 - 187,5 кбит/с = макс. 1000 м
 - 500 кбит/с = макс. 400 м

Стандарты / Сертификаты соответствия

- UNITRONIC®BUS LD A: Типы кабелей по UL имеют сертификаты: UL/CSA тип CMX по UL 444 и CSA C22.2 № 214-02
- Не распространяет горение согл. IEC 60332-1-2
- Соответствует требованиям ТР о ПБ №123-ФЗ, ГОСТ 31565-2012 ПРГО 1.

Конструкция

- 7-ми проволочная медная жила
- Изоляция жил: PE
- Цветовая маркировка по DIN 47100
- Общий экран в виде оплетки из медных луженых проволок
- Оболочка: ПВХ, цвет фиолетовый (RAL 4001)

Технические характеристики



Классификация ETIM 5/6

Обозначение класса ETIM 5.0/6.0: EC000830

Описание класса ETIM 5.0/6.0: Кабель для передачи данных



Рабочая емкость

Flexible use: 10 x outer diameter



Рабочее пиковое напряжение

(не для силовых цепей)
250 В



Сопротивление жилы

(Сопротивление шлейфа): макс. 186 Ом/км



Минимальный радиус изгиба

Неподвижное применение: 8 x D



Испытательное напряжение

Жила/жила: 1500 В эфф.



Волновое сопротивление

100 - 120 Ом



Температурный диапазон

Неподвижное применение:
от -40 до +80 °C
Подвижное применение:
от -5 до +70 °C

Артикул	Обозначение	Кол-во пар и сечение жил, мм ²	Наружный диаметр, мм	Вес меди кг/км	Вес, кг/км
Для неподвижного применения					
2170203	UNITRONIC® BUS LD	1 x 2 x 0,22	5.7	18	37
2170204	UNITRONIC® BUS LD	2 x 2 x 0,22	7.1	28	45
2170205	UNITRONIC® BUS LD	3 x 2 x 0,22	7.2	37	72
Для неподвижной прокладки, сертификация UL/CSA CMX					
2170803	UNITRONIC® BUS LD A	1 x 2 x 0,22	5.7	18	39



UNITRONIC® BUS LD FD P

Сверхгибкий кабель шины с оболочкой из полиуретана для применения в разных системах шин



Информация

- LD – обозначение Lapp для Long Distance

Преимущества

- Подходят для различных Bus-систем, основанных на интерфейсе RS485 / RS422
- Наружная оболочка из полиуретана (PUR), стойкая к порезам, раздиру, к минеральным маслам и износостойкая при применении кабелей в буксируемых кабельных цепях
- Подходит для использования вне помещений

Области применения

- Для сверхгибкого применения (буксируемые кабельные цепи, подвижные детали машин)
- Кабели для таких Bus-систем, как Modbus, SUCOnet P, Modulink P, VariNet-P

Характеристики

- Скорости передачи ограничиваются следующими макс. длинами Bus-сегмента:
- 9,6-93,75 Кбит/с = 1200 м
- 187,5 кбит/с = макс. 1000 м
- 500 кбит/с = макс. 400 м
- Стойкие к УФ-лучам (со временем возможно изменение цвета)

Стандарты / Сертификаты соответствия

- UNITRONIC®BUS LD FD P A: Типы кабелей по UL имеют сертификаты: UL/CSA тип CMX по UL 444 и CSA C22.2 № 214-02
- Не поддерживают горение в соответствии с IEC 60332-1-2
- Соответствует требованиям TP о ПБ №123-ФЗ, ГОСТ 31565-2012 ПРГО 1.

Конструкция

- Жилы из тончайших медных проволок
- Цветовая маркировка по DIN 47100
- Изоляция жил: PE
- Общий экран в виде оплетки из медных луженых проволок
- Оболочка: Полиуретан, цвет: фиолетовый (RAL 4001)

Технические характеристики

- Классификация ETIM 5/6**
 Обозначение класса ETIM 5.0/6.0: EC000830
 Описание класса ETIM 5.0/6.0: Кабель для передачи данных
- Рабочая емкость**
 (800 Hz) макс. 60 nF/км
- Рабочее пиковое напряжение**
 (не для силовых цепей) 250 В
- Сопротивление жилы**
 (Сопротивление шлейфа): макс. 159,8 Ом/км
- Минимальный радиус изгиба**
 Неподвижное применение: 6 x D
 один изгиб на конце жилы: 3 x D
 Подвижное применение: 15 x D
- Испытательное напряжение**
 Жила/жила: 1500 В эфф.
- Волновое сопротивление**
 100 - 120 Ом
- Температурный диапазон**
 Неподвижное применение: от -40 до +80 °C
 Подвижное применение: от -30 до +70 °C

Артикул	Обозначение	Кол-во пар и сечение жил, мм ²	Наружный диаметр, мм	Вес меди кг/км	Вес, кг/км
Для сверхгибкого применения					
2170213	UNITRONIC® BUS LD FD P	1 x 2 x 0,25	6	18	39
2170214	UNITRONIC® BUS LD FD P	2 x 2 x 0,25	7,9	33	65
2170215	UNITRONIC® BUS LD FD P	3 x 2 x 0,25	8	39	77
Для сверхгибкого применения с сертификатом UL/CSA (CMX)					
2170813	UNITRONIC® BUS LD FD P A	1 x 2 x 0,25	6,2	18	39
2170814	UNITRONIC® BUS LD FD P A	2 x 2 x 0,25	8,3	33	65
2170815	UNITRONIC® BUS LD FD P A	3 x 2 x 0,25	8,4	39	77

Аксессуары

- SMART STRIP Инструмент для удаления оболочки



UNITRONIC® BUS ASI

Провода AS-INTERFACE для сетевых систем в пространстве поля

LAPP KABEL STUÏGART UNITRONIC® BUS ASI

LAPP KABEL STUÏGART UNITRONIC® BUS ASI

LAPP KABEL STUÏGART UNITRONIC® BUS ASI

Информация

- «LD» = Long Distance (дальняя связь)

Преимущества

- Новый кабель BUS ASI LD 2 x 2.5 мм² (Long Distance) позволяет соединять модули, удаленные на еще большие расстояния. Дополнительное энергопотребление для AS-I можно сэкономить. Кабели BUS ASI LD совместимы с типами сеч. 1.5 мм².
- Кабели в резиновой оболочке без галогенов

Области применения

- Обмен данными на уровне датчик/исполнительный механизм
- UNITRONIC® Fieldbus разводка кабелей S/A (датчик/исполнительный механизм)
- Для неподвижного применения, а также для монтажа с ограниченной подвижностью при условии отсутствия растягивающих нагрузок
- Типы кабелей в оболочке из TPE маслостойкие и могут применяться во влажных средах, где на кабели воздействуют смазочно-охлаждающие жидкости.

Характеристики

- Передача данных и электроэнергии осуществляется по неэкранированным, геометрически кодированным двухжильным плоским кабелям.
- Соединение жил кабеля с модулями ASI осуществляется посредством технологии протыкания.

- Подключение датчиков к модулям ASI (модуль связи) осуществляется посредством круглых кабелей (соединительных кабелей).

Стандарты / Сертификаты соответствия

- Кабели для интерфейса AS-I соответствуют европейскому стандарту EN 50295 и международному стандарту IEC 62026-2.
- ПВХ А-версии с сертификатом UL/CSA (CMX)
- UL/CSA-типы: с сертификацией CMG с(UL)us или (UL)CL2 или AWM 300 В FT4
- Соответствует требованиям TP о ПБ №123-ФЗ, ГОСТ 31565-2012 ПРГО 1.
- Кабель с индексом А в конце соответствует требованиям TP о ПБ №123-ФЗ, ГОСТ 31565-2012 ПРГП 3.

Конструкция

- Жила: из тонких медных лужёных проволок
- Изоляция жил (голубая и коричневая)
- Материал оболочки: резина (G), безгалогеновый термопластичный эластомер (TPE) ПВХ
- Оболочка: желтая (RAL 1023), черная (RAL 9005), красная (RAL 3000)

Технические характеристики

- Классификация ETIM 5/6**
 Обозначение класса ETIM 5.0/6.0: EC000830
 Описание класса ETIM 5.0/6.0: Кабель для передачи данных
- Рабочее пиковое напряжение**
 желтый: 300 В (не для силовых цепей)
 черный: 300 В (не для силовых цепей)
 красный: 300 В (не для силовых цепей)
- Сопротивление жилы**
 1,5 мм²: макс. 13,7 Ом/км
 2,5 мм²: макс. 8,21 Ом/км
- Минимальный радиус изгиба**
 Неподвижное применение: 12 мм
 Подвижное применение: 24 мм
- Испытательное напряжение**
 Жила/жила: 2000 В
- Температурный диапазон**
 зависит от материала наружной оболочки:
 ПВХ: от -30 до +90°C
 другие материалы:
 от -40 до +85°C
 При монтаже:
 ПВХ от -20 до +90°C
 другие материалы:
 от -30 до +85°C

Артикул	Обозначение	Цвет наружной оболочки	Применение	Количество жил и сеч. в мм ²	Вес меди кг/км	Вес, кг/км
Резина/этиленпропиленовый каучук						
2170228	UNITRONIC® BUS ASI (G)	желтый	Передача данных и электроэнергии	2 x 1,5	29	85
2170229	UNITRONIC® BUS ASI (G)	чёрный	Дополнительное напряжение 30 В=	2 x 1,5	29	85
2170371	UNITRONIC® BUS ASI LD (G)	желтый	Передача данных и электроэнергии	2 x 2,5	48	85
2170372	UNITRONIC® BUS ASI LD (G)	чёрный	Дополнительное напряжение 30 В=	2 x 2,5	48	85
TPE						
2170230	UNITRONIC® BUS ASI (TPE)	желтый	Передача данных и электроэнергии	2 x 1,5	29	64
2170231	UNITRONIC® BUS ASI (TPE)	чёрный	Дополнительное напряжение 30 В=	2 x 1,5	29	64
2170232	UNITRONIC® BUS ASI (TPE)	красный	Дополнительное напряжение	2 x 1,5	29	64
ПВХ - пластик						
2170842	UNITRONIC® BUS ASI (PVC) A	желтый	Передача данных и электроэнергии	2 x 1,5	29	70
2170843	UNITRONIC® BUS ASI (PVC) A	чёрный	Дополнительное напряжение 30 В=	2 x 1,5	29	70
2170844	UNITRONIC® BUS ASI (PVC) A	красный	Дополнительное напряжение	2 x 1,5	29	70

Аксессуары

- SKINTOP® DIX-M AUTOMATION см. страницу 719
- AS-I клип зажимы для кабелей / AS-I концевое уплотнение
- Инструмент для удаления изоляции UNIVERSAL STRIP см. страницу 990
- Специальный инструмент для удаления оболочки AS-I STRIP см. страницу 987
- ASI-Strip, Специальный инструмент для разделки кабелей интерфейса AS-I
- SKINTOP® DIX ASI



UNITRONIC® BUS ASI FD

Сверхгибкие провода AS-INTERFACE для сетевых систем в пространстве поля



Информация

- «FD» = для применения в буксируемых цепях
- «LD» = Long Distance (дальняя связь)

Преимущества

- Новый кабель BUS ASI LD 2 x 2.5 мм² (Long Distance) позволяет соединять модули, удаленные на еще большие расстояния. Дополнительное энергопотребление для AS-I можно сэкономить. Кабели BUS ASI LD совместимы с типами сеч. 1.5 мм².
- Для сверхгибкого применения (буксируемые кабельные цепи, подвижные детали машин)
- Повышенная маслостойкость

Области применения

- Обмен данными на уровне датчик/исполнительный механизм
- UNITRONIC® Fieldbus разводка кабелей S/A (датчик/исполнительный механизм)

Характеристики

- Типы в полиуретановой оболочке, без галогенов по IEC 60754-1
- Не поддерживают горение по IEC 60332-1-2 / UL FT-2
- Передача данных и электроэнергии осуществляется по неэкранированным, геометрически кодированным двухжильным плоским кабелям.
- Соединение жил кабеля с модулями ASI осуществляется посредством технологии протыкания.
- Подключение датчиков к модулям ASI (модуль связи) осуществляется посредством круглых кабелей (соединительных кабелей).

Стандарты / Сертификаты соответствия

- Кабели для интерфейса AS-I соответствуют европейскому стандарту EN 50295 и международному стандарту IEC 62026-2.
- TPE типы: UL AWM Style 2103 CSA AWM II A/B
- PUR типы: UL AWM Style 20549
- Соответствует требованиям TP о ПБ №123-ФЗ, ГОСТ 31565-2012 ПРГО 1.
- Кабель с индексом А в конце соответствует требованиям TP о ПБ №123-ФЗ, ГОСТ 31565-2012 ПРГП 3.

Конструкция

- Жилы из тончайших медных луженых проволок
- Изоляция жил: безгалогеновая смесь
- Оболочка: термопластичный эластомер (TPE) полиуретан (PUR)
- Оболочка: желтая (RAL 1023), черная (RAL 9005)

Технические характеристики

- Классификация ETIM 5/6**
 Обозначение класса ETIM 5.0/6.0: EC000830
 Описание класса ETIM 5.0/6.0: Кабель для передачи данных
- Рабочее пиковое напряжение**
 300 В (не для силовых цепей)
- Сопротивление жилы**
 1,5 мм²: макс. 13,7 Ом/км
 2,5 мм²: макс. 8,21 Ом/км
- Минимальный радиус изгиба**
 Неподвижное применение: 12 мм
 Подвижное применение без фиксации: 24 мм
 Подвижное применение с фиксацией: 60 мм (15xD)
- Испытательное напряжение**
 Жила/жила: 2000 В
- Температурный диапазон**
 Неподвижное применение: от -40 до +80°C (TPE +105°C)
 Подвижное применение без фиксации: -30°C до +70°C (TPE +105°C)

Артикул	Обозначение	Цвет наружной оболочки	Применение	Количество жил и сеч. в мм ²	Вес меди кг/км	Вес, кг/км
Для сверхгибкого применения (буксируемые кабельные цепи, подвижные детали машин)						
2170357	UNITRONIC® BUS ASI FD P FRNC	желтый	Передача данных и электроэнергии	2 x 1,5	29	64
2170358	UNITRONIC® BUS ASI FD P FRNC	чёрный	Дополнительное напряжение 30 В=	2 x 1,5	29	64
2170317	UNITRONIC® BUS ASI LD FD P	желтый	Передача данных и электроэнергии	2 x 2,5	48	74
2170318	UNITRONIC® BUS ASI LD FD P	чёрный	Дополнительное напряжение 30 В=	2 x 2,5	48	74
Для сверхгибкого применения – TPE UL/CSA (AWM)						
2170830	UNITRONIC® BUS ASI FD (TPE) A	желтый	Передача данных и электроэнергии	2 x 1,5	29	64
2170831	UNITRONIC® BUS ASI FD (TPE) A	чёрный	Дополнительное напряжение 30 В=	2 x 1,5	29	64

Аксессуары

- SKINTOP® DIX-M AUTOMATION см. страницу 719
- AS-I клип зажимы для кабелей / AS-I концевое уплотнение
- Инструмент для удаления изоляции UNIVERSAL STRIP см. страницу 990
- Специальный инструмент для удаления оболочки AS-I STRIP см. страницу 987
- ASI-Strip, Специальный инструмент для разделки кабелей интерфейса AS-I
- SKINTOP® DIX ASI



ASI распределитель

AS-Interface распределитель



Преимущества

- Рациональная и оптимальная по цене разводка для монтажа AS-Interface
- Экономия места для монтажа благодаря габаритам
- Простая установка

Характеристики

- Распределитель для монтажа на местах для плоского кабеля
- Для двух плоских кабелей или с интегрированным M12 гнездом (A-кодировка)
- Для применения в буксируемых кабельных цепях
- Настенный монтаж
- Номинальный ток: ≤ 4 А (H-распределитель: $I \leq 8$ А)

Конструкция

- Сечение: $0,34 \text{ мм}^2$
- Цветовая маркировка: корич. (1), бел. (2), син. (3), чёрн. (4)
- Наружная оболочка: полиуретан без галогенов, черный

Подходящие кабели

- UNITRONIC® BUS ASI Страница 328
- UNITRONIC® BUS ASI FD Страница 329

Технические характеристики

Классификация ETIM 5/6
 Обозначение класса ETIM 5.0/6.0: EC002585
 Описание класса ETIM 5.0/6.0: Пассивный распределитель и датчика и исполнительного элемента

Вид соединения
 Методика протыкания для плоского кабеля

IP **Класс защиты**
 IP 67
 (H-распределитель: IP69)

Температура окружающей среды (рабочая)
 от -25 до $+75$ °C

Артикул	Обозначение	Длина, м	Длина, м
Распределитель для 1 плоского кабеля			
Распределитель для 2 плоских кабелей (H-распределитель)			
22260802	AB-ASI-J-Y-Y-N		1
Для M12 гнезда, 2-конт.			
22260800	AB-ASI-J-Y-N-M12FS		1
22260803	AB-ASI-J-Y-N-PUR-1,0-M12FS	1	1
22260804	AB-ASI-J-Y-N-PUR-2,0-M12FS	2	1
Распределитель для 2 плоских кабелей			
Для M12 резьбы, 4-конт.			
22260801	AB-ASI-J-Y-B-M12FS		1
22260805	AB-ASI-J-Y-B-PUR-1,0-M12FS	1	1
22260806	AB-ASI-J-Y-B-PUR-2,0-M12FS	2	1

Без учета меди. Определение и расчет ценовых надбавок для кабелей из меди приведены в таблице T17 в приложении к каталогу. Фотографии и иллюстрации представлены не в точном масштабе и не являются точными до подробностей иллюстрациями соответствующих изделий.

Аксессуары

- Регулируемая отвёртка с крутящим моментом Kraftform®/Kraftform Kompakt® Set см. страницу 1060



UNITRONIC® BUS PB TRAY

Провод PROFIBUS с разрешением PLTC-ER для прокладки без защиты в кабельных лотках



Информация

- PLTC-ER (Power limited tray cable - exposed run)

Преимущества

- Кабели могут применяться как для PROFIBUS-DP, PROFIBUS-FMS, также и для FIP
- PLTC-ER одобрение для открытой прокладки между кабельным каналом и промышленным оборудованием в соотв. с NEC 725.154 (D)
- Дополнительная защита проводов при прокладке не требуется

Области применения

- Для неподвижного применения или применения с ограниченной подвижностью
- PROFIBUS DP (в соотв. с DIN 19245 и EN 50170, напр. для SIEMENS SIMATIC® NET, также подходит для FIP - Factory Instrumentation Protocol).

Характеристики

- Скорости передачи ограничиваются по спецификациям PNO следующими макс. длинами кабельной линии, Bus-сегмента: (тип кабеля A, PROFIBUS-DP):
93,75 Кбит/с = 1200 м
187,5 Кбит/с = 1000 м
500 Кбит/с = 400 м
1,5 Мбит/с = 200 м
12,0 Мбит/с = 100 м
- Стойкие к УФ-лучам, по UL SUN RES
- Не распространяет горение в соотв. с UL 1685 - FT4 (вертикальный лоток)

Стандарты / Сертификаты соответствия

- c(UL)us Typ CMG (75°C) в соотв. с UL 444 / CSA 22.2
- UL Type PLTC-ER в соотв. с to UL 13
- Соответствует требованиям TP о ПБ №123-ФЗ, ГОСТ 3 1565-2012 ПРГП 3.

Конструкция

- Жила из медных лужёных проволок, диаметр 0,64 мм
- Расцветка жил: красный, зеленый
- Общий экран из ламинированной алюминиевой фольги и оплётки из медных лужёных проволок
- Внутренняя и внешняя оболочка из ПВХ
- Цвет: фиолетовый (RAL 4001)

Технические характеристики

- Классификация ETIM 5/6**
Обозначение класса ETIM 5.0/6.0: EC000830
Описание класса ETIM 5.0/6.0: Кабель для передачи данных
- Рабочая емкость**
(1 кГц): макс. 30 нФ/км
- Рабочее пиковое напряжение**
(не для силовых цепей)
250 В
- Полное сопротивление**
150 +/- 15 Ом
- Сопротивление жилы**
(петля): макс. 110 Ом/км
- Минимальный радиус изгиба**
Неподвижное применение: 8 x D
- Испытательное напряжение**
Жила/жила: 2000 В
- Волновое сопротивление**
150 ± 15 Ом
- Температурный диапазон**
Подвижное применение:
от -10 до +70°C
Неподвижное применение:
от -40 до +80°C

Артикул	Обозначение	Число пар и диаметр жил в мм	Наружный диаметр, мм	Вес меди кг/км	Вес, кг/км
UNITRONIC® BUS PB TRAY					
2170856	UNITRONIC® BUS PB TRAY	1x2x0,64	8.4	26	82

Аксессуары

- Sub-D Bus штекерные соединители см. страницу



UNITRONIC® BUS PB

PROFIBUS кабели для неподвижной прокладки



Информация

- Lapp Kabel является членом организации пользователей PROFIBUS (PNO)
- A = Advanced, сертификация по UL/CSA

Области применения

- Для неподвижного применения макс. защита от электромагнитных полей
- В помещениях с сухой или влажной средой
- Кабели с артикулами 2170233, 2170333, 2170820, 2170824, 2170826 являются стойкими к УФ-лучам

Характеристики

- Эти Bus-кабели могут использоваться как для PROFIBUS-DP, PROFIBUS-FMS, так и для FIP.
- Скорости передачи ограничиваются по спецификациям PNO следующими макс. длинами кабельной линии, Bus-сегмента: (тип кабеля А, PROFIBUS-DP):
93,75 Кбит/с = 1200 м
187,5 Кбит/с = 1000 м
500 Кбит/с = 400 м
1,5 Мбит/с = 200 м
12,0 Мбит/с = 100 м

Стандарты / Сертификаты соответствия

- В соответствии с DIN 19245 и EN 50170, например, для SIEMENS SIMATIC NET, также для FIP (Factory Instrumentation Protocol)
- Тип сертификации по UL смотри внизу
- Соответствует требованиям TP о ПБ №123-ФЗ, ГОСТ 31565-2012 ПРГО 1.
- Кабели с артикулами 2170820, 2170826, 2170326 соответствуют требованиям TP о ПБ №123-ФЗ, ГОСТ 31565-2012 ПРГП 3.

Конструкция

- FC: Конструкция кабеля Fast Connect
- P: полиуретан
- H: без галогенов
- ПЭ: ПЭ, внешняя оболочка, черный
- 7-W: 7-проволочные, напр. для применений, где может возникнуть вибрация
- COMBI: комбинированные кабели жилы питания и передачи данных

Технические характеристики



Классификация ETIM 5/6
Обозначение класса ETIM 5.0/6.0: EC000830
Описание класса ETIM 5.0/6.0: Кабель для передачи данных



Рабочая емкость
(800 Гц): макс. 30 нФ/км



Рабочее пиковое напряжение
(не для силовых цепей)
250 В



Сопротивление жилы
(петля): макс. 186 Ом/км
см. техпаспорт



Минимальный радиус изгиба
Неподвижное применение: см. техпаспорт



Испытательное напряжение
Жила/жила: 1500 В эфф.



Волновое сопротивление
150 ± 15 Ом

Артикул	Обозначение	Число пар и диаметр жил в мм	Наружный диаметр, мм	Вес меди кг/км	Вес, кг/км
Обычная конструкция кабеля					
2170220	UNITRONIC® BUS PB	1 x 2 x 0.64	8	30.1	74
2170233	UNITRONIC® PB PE	1 x 2 x 0.64	8	30.1	57
2170226	UNITRONIC® BUS PB H 7-W	1 x 2 x 0.64	8	30.1	55
2170225	UNITRONIC® BUS PB COMBI 7-W	1 x 2 x 0,64 Ø + 3 x 1,0 мм²	9.8	59	92
Традиционная конструкция кабеля с сертификатом UL/CSA CMX					
2170219	UNITRONIC® BUS PB A	1 x 2 x 0.64	8		57
Традиционная конструкция кабеля с сертификатом UL/CSA CMG					
2170824	UNITRONIC® BUS PB 7-W A	1 x 2 x 0.64	8	30.1	55
Конструкция кабеля Fast Connect					
2170333	UNITRONIC® BUS PB PE FC	1 x 2 x 0.64	8	26	67
Конструкция кабеля Fast Connect с сертификатом UL/CSA CMX					
2170330	UNITRONIC® BUS PB P FC	1 x 2 x 0.64	8	26	71
Конструкция кабеля Fast Connect с сертификатом UL/CSA CMG					
2170820	UNITRONIC® BUS PB FC	1 x 2 x 0.64	8	26	84
2170826	UNITRONIC® BUS PB 7-W FC	1 x 2 x 0.64	8	26	67
2170326	UNITRONIC® BUS PB-H FC	1 x 2 x 0.64	8	26	72

Аналогичная продукция

- UNITRONIC® BUS PB ROBUST см. страницу 333
- UNITRONIC® BUS PB 105 см. страницу 334

Аксессуары

- Sub-D Bus штекерные соединители см. страницу
- FC STRIP Инструмент для удаления изоляции см. страницу 986
- SENSOR STRIP Инструмент для удаления изоляции см. страницу 987



UNITRONIC® BUS PB ROBUST

Безгалогеновые кабели PROFIBUS стойкие к различным химическим соединениям



Информация

- Прочные и стойкие к атмосферным влияниям
- Высокая стойкость к воздействию химических веществ

Преимущества

- Износостойкие кабели PROFIBUS для применения в сложных условиях окружающей среды.

Области применения

- Для применений PROFIBUS-DP и FIP в промышленной среде, в суровых условиях эксплуатации
- Неподвижный монтаж

Характеристики

- Для многостороннего применения, стойкие к воде и химическим веществам, для применения в промышленных условиях
- Высокая стойкость к поверхностно-активным веществам, мылам и т. д.
- Стойкие к УФ-лучам
- Не поддерживают горение в соответствии с IEC 60332-1-2
- Скорости передачи ограничиваются по спецификациям PNO следующими макс. длинами кабельной линии, Bus-сегмента: (тип кабеля А, PROFIBUS-DP):
93,75 Кбит/с = 1200 м
187,5 Кбит/с = 1000 м
500 Кбит/с = 400 м
1,5 Мбит/с = 200 м
12,0 Мбит/с = 100 м

Конструкция

- Медная жила, однопроволочная
- Изоляция жил: O2Y(S) вспененный полиэтилен
- Общий экран из ламинированной алюминиевой фольги и оплётки из медных лужёных проволок
- Оболочка: особый TPE, цвет фиолетовый (RAL 4001)
- Обычный монтаж проводов

Стандарты / Сертификаты соответствия

- Соответствует требованиям ТР о ПБ №123-ФЗ, ГОСТ 3 1565-2012 ПРГО 1.

Технические характеристики

- Классификация ETIM 5/6**
Обозначение класса ETIM 5.0/6.0: EC000830
Описание класса ETIM 5.0/6.0: Кабель для передачи данных
- Рабочая емкость**
(1 кГц): прим.28,5 нФ/км
- Рабочее пиковое напряжение**
(не для силовых цепей)
250 В
- Минимальный радиус изгиба**
Неподвижное применение: 75 мм
- Испытательное напряжение**
Жила/жила: 1500 В эфф.
Жила/экран: 1500 В
- Волновое сопротивление**
(3-20 МГц): 150 ± 15 Ом
- Температурный диапазон**
от -40 до +80°C

Артикул	Обозначение	Число пар и диаметр жил в мм	Наружный диаметр, мм	Вес меди кг/км	Вес, кг/км
Для неподвижного применения					
2170620	UNITRONIC® BUS PB ROBUST	1 x 2 x 0.64	8	26	55

Аксессуары

- Sub-D Bus штекерные соединители см. страницу



UNITRONIC® BUS PB 105

Провод PROFIBUS с повышенным температурным диапазоном до +105°C



Области применения

- Кабели для прокладки в промышленных помещениях, где могут возникнуть температуры макс. до +105°C

Характеристики

- Повышенная термостойкость
- Не поддерживают горение в соответствии с IEC 60332-1-2
- Маслостойкие

Конструкция

- Жила 7-ми проволочная из медных проволок
- Диаметр жилы: 0,64 мм (AWG24)
- Изоляция жил из модифицированного полипропилена
- Общий экран из ламинированной алюминиевой фольги и оплётки из медных лужёных проволок
- Оболочка: ПВХ, цвет фиолетовый (RAL 4001)

Стандарты / Сертификаты соответствия

- Соответствует требованиям ТР о ПБ №123-ФЗ, ГОСТ 31565-2012 ПРГО 1.

Технические характеристики

- Классификация ETIM 5/6**
Обозначение класса ETIM 5.0/6.0: EC000830
Описание класса ETIM 5.0/6.0: Кабель для передачи данных
- Рабочая емкость**
прим. 28,5 нФ/км
- Рабочее пиковое напряжение**
макс. 100 В (не для силовых цепей)
- Минимальный радиус изгиба**
Неподвижное применение: один изгиб 45 мм
Подвижное применение: 65 мм
- Испытательное напряжение**
Жила/жила: 1500 В эфф.
Жила/экран: 1500 В
- Волновое сопротивление**
(3-20 МГц): 150 ± 15 Ом
- Температурный диапазон**
от -30 до +105°C

Артикул	Обозначение	Число пар и диаметр жил в мм	Наружный диаметр, мм	Вес меди кг/км	Вес, кг/км
UNITRONIC® BUS PB 105					
2170630	UNITRONIC® BUS PB 105	1 x 2 x 0.64	8	30.1	72

Аксессуары

- Универсальные ножницы тип А и В



UNITRONIC® BUS PB 105 plus

Провод PROFIBUS с повышенным температурным диапазоном до +105°C; кратковременно до +120°C

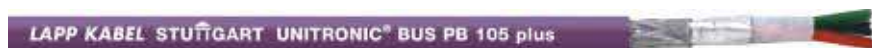

Преимущества

- Отсутствие необходимости в дополнительной защите кабелей при воздействии высокой температуры
- Повышенная термостойкость

Области применения

- Для прокладки в полом валу между приводом и системой передачи в ветросиловых установках
- Для неподвижной прокладки или прокладки с ограниченной подвижностью в диапазоне высоких температур.

Характеристики

- Длительная нагрузка до +105°C, кратковременно +120°C

Стандарты / Сертификаты соответствия

- В соответствии с DIN 19245 и EN 50170, например, для SIEMENS SIMATIC NET, также для FIP (Factory Instrumentation Protocol)
- Соответствует требованиям ТР о ПБ №123-ФЗ, ГОСТ 31565-2012 ПРГО 1.

Конструкция

- Жила 7-ми проволочная из медных проволок
- Изоляция жил: полипропилен (PP)
- Общий экран из ламинированной алюминиевой фольги и оплётки из медных лужёных проволок
- Оболочка: TPE, цвет фиолетовый (RAL 4001)

Технические характеристики

- Классификация ETIM 5/6**
Обозначение класса ETIM 5.0/6.0: EC000830
Описание класса ETIM 5.0/6.0: Кабель для передачи данных
- Рабочая емкость**
(800 Гц): макс. 30 нФ/км
- Рабочее пиковое напряжение**
(не для силовых цепей) 250 В
- Минимальный радиус изгиба**
Неподвижное применение: один изгиб 45 мм
Подвижное применение: 65 мм
- Испытательное напряжение**
Жила/жила: 1500 В эфф.
Жила/экран: 1500 В эфф.
- Волновое сопротивление**
(3-20 МГц): 150 ± 15 Ом
- Температурный диапазон**
Неподвижное применение: от -40°C до +105°C
Кратковременно: до +120°C

Артикул	Обозначение	Число пар и диаметр жил в мм	Наружный диаметр, мм	Вес меди кг/км
UNITRONIC® BUS PB 105 plus				
2170635	UNITRONIC® BUS PB 105 plus	1x2x0,64	8	30.1

Фотографии и иллюстрации представлены не в точном масштабе и не являются точными до подробностей иллюстрациями соответствующих изделий.



UNITRONIC® BUS PB HEAT 180

Провод PROFIBUS для применения при температуре до +180°C

LAPP KABEL STUÏGART UNITRONIC® BUS PB HEAT 180

Преимущества

- Отсутствие необходимости в дополнительной защите кабелей при воздействии высокой температуры
- Повышенная термостойкость

Области применения

- Неподвижный монтаж
- Для использования в местах с высокой температурой до 180°C

Характеристики

- Повышенная маслостойкость

Конструкция

- Медная жила, однопроволочная
- Изоляция из фторэтилена
- Общий экран из ламинированной алюминиевой фольги и оплётки из медных лужёных проволок
- Оболочка: FEP, цвет фиолетовый (RAL 4001)

Стандарты / Сертификаты соответствия

- Соответствует требованиям ТР о ПБ №123-ФЗ, ГОСТ 3 1565-2012 ПРГО 1.

Подходящие соединители

- Sub-D Bus штекерные соединители

Технические характеристики

- Классификация ETIM 5/6**
Обозначение класса ETIM 5.0/6.0: EC000830
Описание класса ETIM 5.0/6.0: Кабель для передачи данных
- Рабочая емкость**
прим. 28 нФ/км
- Рабочее пиковое напряжение**
(не для силовых цепей)
250 В
- Минимальный радиус изгиба**
многократный изгиб: 7 x D
одиночный изгиб: 5 x D
- Испытательное напряжение**
Жилы питания: 3600 В= (3 с)
- Волновое сопротивление**
(3-20 МГц): 150 ± 15 Ом
- Температурный диапазон**
от -50°C до +180°C

Артикул	Обозначение	Число пар и диаметр жил в мм	Вес меди кг/км	Вес, кг/км
UNITRONIC® BUS PB HEAT 180				
3031981	UNITRONIC® BUS PB HEAT 180	1 x 2 x 0,64	21.7	0.064



UNITRONIC® BUS PB FRNC FC

Провод FRNC PROFIBUS с сертификатом UL/CSA



Информация

- FRNC = Flame Retardant Non Corrosive
 - не распространяют горение, низкая плотность и токсичность дымовых газов в случае пожара
 - минимальный ущерб для зданий и производственных объектов
 - безопасность персонала в местах с большой концентрацией людей

Преимущества

- Кабели могут применяться как для PROFIBUS-DP, PROFIBUS-FMS, также и для FIP
- Для применения там, где востребованы кабели безгалогеновые, с повышенной огнестойкостью и наружной оболочкой из материалов со свойствами полиуретана
- Fast Connect (FC) конструкция кабеля для быстрого присоединения

- Скорости передачи ограничиваются по спецификациям PNO следующими макс. длинами кабельной линии, Bus-сегмента: (тип кабеля А, PROFIBUS-DP):
 - 93,75 Кбит/с = 1200 м
 - 187,5 Кбит/с = 1000 м
 - 500 Кбит/с = 400 м
 - 1,5 Мбит/с = 200 м
 - 12,0 Мбит/с = 100 м

Стандарты / Сертификаты соответствия

- Сертифицированы по UL/CSA
- Соответствует требованиям ТР о ПБ №123-ФЗ, ГОСТ 31565-2012 ПРГП 3.

Конструкция

- Медная жила, однопроволочная
- Изоляция жил: PE
- Внутренняя оболочка, экран в виде фольги и оплётки
- Оболочка: Полиуретан, цвет: фиолетовый (RAL 4001)

Области применения

- Эти кабели должны использоваться там, где необходимо исключить распространение огня и где в случае пожара образование токсичных дымовых газов может привести к ущербу.

Характеристики

- Без галогенов
- Повышенная огнестойкость по IEC 60332-3 и FT4
- Маслостойкие

Технические характеристики

	Классификация ETIM 5/6 Обозначение класса ETIM 5.0/6.0: EC000830 Описание класса ETIM 5.0/6.0: Кабель для передачи данных
	Сертификаты соответствия UL/CSA (CMG)
	Рабочая емкость прим. 28,5 нФ/км
	Рабочее пиковое напряжение (не для силовых цепей) 250 В
	Минимальный радиус изгиба 80 мм
	Испытательное напряжение Жила/жила: 1500 В эфф. Жила/экран: 1500 В
	Волновое сопротивление (3-20 МГц): 150 ± 15 Ом
	Температурный диапазон от -30 до +80 °C

Артикул	Обозначение	Число пар и диаметр жил в мм	Наружный диаметр, мм	Вес меди кг/км	Вес, кг/км
Неподвижный монтаж					
2170853	UNITRONIC® BUS PB FRNC FC	1 x 2 x 0.64	8	30.1	75

Аксессуары

- Sub-D Bus штекерные соединители см. страницу
- FC STRIP Инструмент для удаления изоляции см. страницу 986



UNITRONIC® BUS PB ARM

Армированный провод PROFIBUS для применения в суровых промышленных условиях

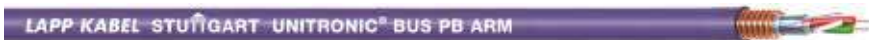

Преимущества

- Конструкция с улучшенной электромагнитной совместимостью

Области применения

- Для применений PROFIBUS-DP и FIP в промышленной среде, в суровых условиях эксплуатации
- PROFIBUS DP (в соотв. с DIN 19245 и EN 50170, напр. для SIEMENS SIMATIC® NET, также подходит для FIP - Factory Instrumentation Protocol).

Характеристики

- Не поддерживают горение в соответствии с IEC 60332-1-2
- Стойкие к УФ-лучам

Конструкция

- Медная жила, однопроволочная
- Изоляция жил: O2Y(S) вспененный полиэтилен
- Общий экран из ламинированной алюминиевой фольги и оплётки из медных лужёных проволок
- Синтетическая пленка, внахлестку
- Медная волнистая оболочка: PBX (RAL 4001)

Стандарты / Сертификаты соответствия

- Соответствует требованиям ТР о ПБ №123-ФЗ, ГОСТ 31565-2012 ПРГО 1.

Технические характеристики

- Классификация ETIM 5/6**
Обозначение класса ETIM 5.0/6.0: EC000830
Описание класса ETIM 5.0/6.0: Кабель для передачи данных
- Рабочая емкость**
(800 Гц): макс. 30 нФ/км
- Рабочее пиковое напряжение**
(не для силовых цепей)
100 В
- Минимальный радиус изгиба**
Неподвижное применение: 7,5 x D
Неподвижное применение: один изгиб 3,5 x D
- Испытательное напряжение**
Жилы питания: 3600 В= (3 с)
- Волновое сопротивление**
150 ± 15 Ом
- Температурный диапазон**
от -40 до +70 °C

Артикул	Обозначение	Число пар и диаметр жил в мм	Наружный диаметр, мм	Вес меди кг/км	Вес, кг/км
UNITRONIC® BUS PB ARM					
2170247	UNITRONIC® BUS PB ARM	1 x 2 x 0.65	11.1	86.9	131



UNITRONIC® BUS PB Yv

Провод PROFIBUS с усиленной ПВХ-оболочкой для прокладки снаружи / в грунте

LAPP KABEL STUÏGART UNITRONIC® BUS PB Yv

Преимущества

- Прочные, стойкие к УФ-лучам и атмосферным воздействиям
- Кабели могут применяться как для PROFIBUS-DP, PROFIBUS-FMS, также и для FIP

Области применения

- PROFIBUS DP (в соотв. с DIN 19245 и EN 50170, напр. для SIEMENS SIMATIC® NET, также подходит для FIP - Factory Instrumentation Protocol).

Характеристики

- Усиленная наружная оболочка из ПВХ-пластиката

Конструкция

- Медная жила, однопроволочная
- Изоляция из вспененного полиэтилена (O2YS)
- Общий экран из ламинированной алюминиевой фольги и оплётки из медных лужёных проволок
- Наружная оболочка: усиленная из ПВХ-пластиката, черный

Технические характеристики

- Классификация ETIM 5/6**
Обозначение класса ETIM 5.0/6.0: EC000830
Описание класса ETIM 5.0/6.0: Кабель для передачи данных
- Рабочая емкость**
(800 Гц): макс. 30 нФ/км
- Рабочее пиковое напряжение**
(не для силовых цепей)
250 В
- Минимальный радиус изгиба**
Неподвижное применение: 150 мм
- Испытательное напряжение**
Жила/жила: 1500 В эфф.
Жила/экран: 1500 В
- Волновое сопротивление**
150 ± 15 Ом
- Температурный диапазон**
Подвижное применение:
от -5°C до +50°C
Неподвижное применение:
от -40 до +80°C

Артикул	Обозначение	Число пар и диаметр жил в мм	Наружный диаметр, мм	Вес меди кг/км	Вес, кг/км
Для наружной прокладки и прокладки в грунт					
2170223	UNITRONIC® BUS PB Yv	1 x 2 x 0.64	9.4	30.1	106



UNITRONIC® BUS PB YY

Провод PROFIBUS с двойной ПВХ-оболочкой для прокладки снаружи / в грунте – конструкция кабеля Fast Connect



Преимущества

- Прочные, стойкие к УФ-лучам и атмосферным воздействиям
- Кабели могут применяться как для PROFIBUS-DP, PROFIBUS-FMS, также и для FIP

Области применения

- PROFIBUS DP (в соотв. с DIN 19245 и EN 50170, напр. для SIEMENS SIMATIC® NET, также подходит для FIP - Factory Instrumentation Protocol).

Характеристики

- Двойная оболочка из ПВХ-пластиката

Конструкция

- Медная жила, однопроволочная
- Изоляция жил: PE
- Общий экран из ламинированной алюминиевой фольги и оплётки из медных лужёных проволок
- Внутренняя оболочка: ПВХ, цвет фиолетовый RAL (4001), наружный диаметр: 7,5 мм
- Оболочка: ПВХ, цвет черный RAL (9005), наружный диаметр: 9,5 мм

Технические характеристики

- Классификация ETIM 5/6**
 Обозначение класса ETIM 5.0/6.0: EC000830
 Описание класса ETIM 5.0/6.0: Кабель для передачи данных
- Рабочая емкость**
 (800 Гц): макс. 30 нФ/км
- Рабочее пиковое напряжение**
 (не для силовых цепей)
 250 В
- Минимальный радиус изгиба**
 Неподвижное применение: 10 x D
- Испытательное напряжение**
 Жила/жила: 1500 В эфф.
 Жила/экран: 1500 В
- Волновое сопротивление**
 150 ± 15 Ом
- Температурный диапазон**
 Подвижное применение:
 от -5 °С до +50 °С
 Неподвижное применение:
 от -40 до +80 °С

Артикул	Обозначение	Число пар и диаметр жил в мм	Наружный диаметр, мм	Вес меди кг/км	Вес, кг/км
Для наружной прокладки и прокладки в грунт					
2170236	UNITRONIC® BUS PB YY	1 x 2 x 0.64	9.5	30.1	87

Аксессуары

- Sub-D Bus штекерные соединители см. страницу
- Универсальные ножницы тип А и В



UNITRONIC® BUS PB BURIAL FC

Провод PROFIBUS с двойной оболочкой для прокладки снаружи / в грунте

LAPP KABEL STUTTGART UNITRONIC® BUS PB BURIAL FC



Преимущества

- Fast Connect (FC) конструкция кабеля для быстрого присоединения
- Прочные, стойкие к УФ-лучам и атмосферным воздействиям
- Кабели могут применяться как для PROFIBUS-DP, PROFIBUS-FMS, также и для FIP

Области применения

- PROFIBUS DP (в соотв. с DIN 19245 и EN 50170, напр. для SIEMENS SIMATIC® NET, также подходит для FIP - Factory Instrumentation Protocol).

Характеристики

- Двойная оболочка, ПВХ-пластикат и полиэтилен

Конструкция

- Медная жила, однопроволочная
- Изоляция жил: Вспененный полиэтилен (O2YS)
- Общий экран из ламинированной алюминиевой фольги и оплётки из медных лужёных проволок
- Внутренняя оболочка: ПВХ, цвет фиолетовый RAL (4001), наружный диаметр: 8,0 мм
- Оболочка: Полиэтилен, цвет черный RAL (9005), наружный диаметр: 10,8 мм

Технические характеристики

	Классификация ETIM 5/6 Обозначение класса ETIM 5.0/6.0: EC000830 Описание класса ETIM 5.0/6.0: Кабель для передачи данных
	Рабочая емкость (800 Гц): макс. 30 нФ/км
	Рабочее пиковое напряжение (не для силовых цепей) 100 В
	Минимальный радиус изгиба Неподвижное применение: 7,5 x D
	Испытательное напряжение Жилы питания: 3600 В= (3 с)
	Волновое сопротивление 150 ± 15 Ом
	Температурный диапазон от -40 до +60°C

Артикул	Обозначение	Число пар и диаметр жил в мм	Наружный диаметр, мм	Вес меди кг/км	Вес, кг/км
Для наружной прокладки и прокладки в грунт					
2170323	UNITRONIC® BUS PB BURIAL FC	1 x 2 x 0.64	10.8	26	115

Аксессуары

- Sub-D Bus штекерные соединители см. страницу
- FC STRIP Инструмент для удаления изоляции см. страницу 986



UNITRONIC® BUS PB Y 7-W FC BK

Устойчивый к УФ-излучению провод PROFIBUS для прокладки под открытым небом



Преимущества

- Fast Connect (FC) конструкция кабеля для быстрого присоединения
- 7-W: 7-проволочные, напр. для применений, где может возникнуть вибрация
- Кабели могут применяться как для PROFIBUS-DP, PROFIBUS-FMS, также и для FIP

Области применения

- PROFIBUS DP (в соотв. с DIN 19245 и EN 50170, напр. для SIEMENS SIMATIC® NET, также подходит для FIP - Factory Instrumentation Protocol).

Характеристики

- Стойкие к УФ-лучам и атмосферным воздействиям
- При комнатных температурах стойкие к многочисленным типам масел, солям и другим химическим веществам

Конструкция

- Жила 7-ми проволочная из медных проволок
- Изоляция жил: Вспененный полиэтилен (O2YS)
- Общий экран из ламинированной алюминиевой фольги и оплётки из медных лужёных проволок
- Оболочка: ПВХ, цвет черный RAL (9005)

Технические характеристики

- Классификация ETIM 5/6**
 Обозначение класса ETIM 5.0/6.0: EC000830
 Описание класса ETIM 5.0/6.0: Кабель для передачи данных
- Рабочая емкость**
 (800 Гц): макс. 30 нФ/км
- Рабочее пиковое напряжение**
 (не для силовых цепей)
 250 В
- Минимальный радиус изгиба**
 Неподвижное применение: 8 x D
 Подвижное применение: 15 x D
- Испытательное напряжение**
 Жила/жила: 1500 В эфф.
 Жила/экран: 1500 В
- Волновое сопротивление**
 150 ± 15 Ом
- Температурный диапазон**
 Подвижное применение:
 от -10 до +70°C
 Неподвижное применение:
 от -40 до +80°C

Артикул	Обозначение	Число пар и диаметр жил в мм	Наружный диаметр, мм	Вес меди кг/км	Вес, кг/км
UNITRONIC® BUS PB Y 7-W FC BK					
2170310	UNITRONIC® BUS PB Y 7-W FC BK	1 x 2 x 0.64	7.8	30.1	80

Аксессуары

- Sub-D Bus штекерные соединители см. страницу
- FC STRIP Инструмент для удаления изоляции см. страницу 986



UNITRONIC® BUS PB FD P

Безгалогеновый, сверхгибкий провод PROFIBUS

LAPP KABEL STUÏGART UNITRONIC® BUS PB FD P

Преимущества

- За счет двойного экранирования прокладка возможна на участках совместно с силовыми кабелями
- Кабели могут применяться как для PROFIBUS-DP, PROFIBUS-FMS, также и для FIP
- Для применения там, где востребованы кабели безгалогеновые, не распространяющие горение и наружной оболочкой из материалов со свойствами полиуретана

Области применения

- PROFIBUS DP (в соотв. с DIN 19245 и EN 50170, напр. для SIEMENS SIMATIC® NET, также подходит для FIP - Factory Instrumentation Protocol).
- Для сверхгибкого применения (буксируемые кабельные цепи, подвижные детали машин)
- Подходят для применения с торсионными нагрузками, типичными для ветросиловых установок

Характеристики

- Без галогенов
- Не поддерживают горение в соответствии с IEC 60332-1-2
- Маслостойкие
- Скорости передачи ограничиваются по спецификациям PNO следующими макс. длинами кабельной линии, Bus-сегмента: (тип кабеля А, PROFIBUS-DP):
93,75 Кбит/с = 1200 м
187,5 Кбит/с = 1000 м
500 Кбит/с = 400 м
1,5 Мбит/с = 200 м
12,0 Мбит/с = 100 м

Конструкция

- Гибкие медные жилы
- Изоляция жил: Вспененный полиэтилен (O2YS)
- Общий экран из ламинированной алюминиевой фольги и оплётки из медных лужёных проволок
- Оболочка: Полиуретан, цвет: фиолетовый (RAL 4001)

Стандарты / Сертификаты соответствия

- Соответствует требованиям ТР о ПБ №123-ФЗ, ГОСТ 31565-2012 ПРГО 1.

Технические характеристики

- Классификация ETIM 5/6**
Обозначение класса ETIM 5.0/6.0: EC000830
Описание класса ETIM 5.0/6.0: Кабель для передачи данных
- Рабочая емкость**
(800 Гц): макс. 30 нФ/км
- Рабочее пиковое напряжение**
(не для силовых цепей)
250 В
- Допуски на торсионное кручение**
TW-0 и TW-2, см. таблицу T0 в приложении к каталогу
- Минимальный радиус изгиба**
65 мм
- Испытательное напряжение**
Жила/жила: 1500 В эфф.
- Волновое сопротивление**
150 ± 15 Ом
- Температурный диапазон**
Подвижное применение:
от -30 до +70 °С
Неподвижное применение:
от -40 до +80 °С

Артикул	Обозначение	Число пар и диаметр жил в мм	Наружный диаметр, мм	Вес меди кг/км	Вес, кг/км
Для особо гибкого применения (буксируемые кабельные цепи и т. д.) обычная конструкция кабеля					
2170222	UNITRONIC® BUS PB FD P	1 x 2 x 0.64	8	30.1	64

Аксессуары

- Sub-D Bus штекерные соединители см. страницу



UNITRONIC® BUS PB FD P A

Безгалогеновый, сверхгибкий провод PROFIBUS с сертификатом UL/CSA



Информация

- A = Advanced, сертификация по UL/CSA

Преимущества

- Для применения там, где востребованы кабели безгалогеновые, не распространяющие горение и наружной оболочкой из материалов со свойствами полиуретана
- Кабели могут применяться как для PROFIBUS-DP, PROFIBUS-FMS, также и для FIP

Области применения

- PROFIBUS DP (в соотв. с DIN 19245 и EN 50170, напр. для SIEMENS SIMATIC® NET, также подходит для FIP - Factory Instrumentation Protocol).
- Для сверхгибкого применения (буксируемые кабельные цепи, подвижные детали машин)
- Подходят для применения с торсионными нагрузками, типичными для ветросиловых установок

Характеристики

- Без галогенов
- Не поддерживают горение в соответствии с IEC 60332-1-2
- Маслостойкие

- Скорости передачи ограничиваются по спецификациям PNO следующими макс. длинами кабельной линии, Bus-сегмента: (тип кабеля A, PROFIBUS-DP):
93,75 Кбит/с = 1200 м
187,5 Кбит/с = 1000 м
500 Кбит/с = 400 м
1,5 Мбит/с = 200 м
12,0 Мбит/с = 100 м

Стандарты / Сертификаты соответствия

- Сертификация: UL/CSA Тип CMX по стандарту UL 444/ CSA C22.2 No.214
- Соответствует требованиям ТР о ПБ №123-ФЗ, ГОСТ 31565-2012 ПРГО 1.

Конструкция

- Гибкие медные жилы
- Изоляция жил: Вспененный полиэтилен (O2YS)
- Общий экран из ламинированной алюминиевой фольги и оплётки из медных лужёных проволок
- Оболочка: Полиуретан, цвет: фиолетовый (RAL 4001)

Технические характеристики

- Классификация ETIM 5/6**
Обозначение класса ETIM 5.0/6.0: EC000830
Описание класса ETIM 5.0/6.0: Кабель для передачи данных
- Рабочая емкость**
(800 Гц): макс. 30 нФ/км
- Рабочее пиковое напряжение**
(не для силовых цепей)
250 В
- Допуски на торсионное кручение**
TW-0 и TW-2, см. таблицу T0 в приложении к каталогу
- Минимальный радиус изгиба**
65 мм
- Испытательное напряжение**
Жила/жила: 1500 В эф.
- Волновое сопротивление**
150 ± 15 Ом
- Температурный диапазон**
Подвижное применение:
от -30 до +70°C
Неподвижное применение:
от -40 до +80°C

Артикул	Обозначение	Число пар и диаметр жил в мм	Наружный диаметр, мм	Вес меди кг/км	Вес, кг/км
Для особо гибкого применения					
2170822	UNITRONIC® BUS PB FD P A	1 x 2 x 0.64	8	30.1	58

Аксессуары

- Sub-D Bus штекерные соединители см. страницу



UNITRONIC® BUS PB FD P FC

Безгалогеновый, сверхгибкий провод PROFIBUS с конструкцией кабеля Fast Connect, с сертификатом UL/CSA

LAPP KABEL STUTTGART UNITRONIC® BUS PB FD P FC

Преимущества

- Fast Connect (FC) конструкция кабеля для быстрого присоединения
- Кабели могут применяться как для PROFIBUS-DP, PROFIBUS-FMS, также и для FIP

Области применения

- PROFIBUS DP (в соотв. с DIN 19245 и EN 50170, напр. для SIEMENS SIMATIC® NET, также подходит для FIP - Factory Instrumentation Protocol).
- Для сверхгибкого применения (буксируемые кабельные цепи, подвижные детали машин)

Характеристики

- Не поддерживают горение в соответствии с IEC 60332-1-2
- Маслостойкие
- Скорости передачи ограничиваются по спецификациям PNO следующими макс. длинами кабельной линии, Bus-сегмента: (тип кабеля А, PROFIBUS-DP):
93,75 Кбит/с = 1200 м
187,5 Кбит/с = 1000 м
500 Кбит/с = 400 м
1,5 Мбит/с = 200 м
12,0 Мбит/с = 100 м

Стандарты / Сертификаты соответствия

- Сертификация: UL/CSA Тип CMX по стандарту UL 444/ CSA C22.2 No.214
- Соответствует требованиям ТР о ПБ №123-ФЗ, ГОСТ 31565-2012 ПРГО 1.

Конструкция

- Гибкие медные жилы
- Изоляция жил: Вспененный полиэтилен (O2YS)
- Общий экран из ламинированной алюминиевой фольги и оплётки из медных лужёных проволок
- Внутренняя оболочка Fast Connect
- Оболочка: Полиуретан, цвет: фиолетовый (RAL 4001)

Технические характеристики

- Классификация ETIM 5/6**
Обозначение класса ETIM 5.0/6.0: EC000830
Описание класса ETIM 5.0/6.0: Кабель для передачи данных
- Рабочая емкость**
(800 Гц): макс. 30 нФ/км
- Рабочее пиковое напряжение**
(не для силовых цепей)
250 В
- Минимальный радиус изгиба**
Подвижное применение: 15 x D
- Испытательное напряжение**
Жилы питания: 3600 В= (3 с)
- Волновое сопротивление**
150 ± 15 Ом
- Температурный диапазон**
Подвижное применение:
от -30 до +70 °С
Неподвижное применение:
от -40 до +80 °С

Артикул	Обозначение	Число пар и диаметр жил в мм	Наружный диаметр, мм	Вес меди кг/км	Вес, кг/км
Для особо гибкого применения					
2170322	UNITRONIC® BUS PB FD P FC	1 x 2 x 0,64	8	26	79

Аксессуары

- Sub-D Bus штекерные соединители см. страницу
- FC STRIP Инструмент для удаления изоляции см. страницу 986



UNITRONIC® BUS PB FD FRNC FC

Не распространяющий горение сверхгибкий провод PROFIBUS с конструкцией кабеля Fast Connect, с сертификатом

UL/CSA

LAPP KABEL STUFGART UNITRONIC® BUS PB FD FRNC FC

Преимущества

- Fast Connect (FC)
- Для применения там, где востребованы кабели безгалогеновые, с повышенной огнестойкостью и наружной оболочкой из материалов со свойствами полиуретана
- Кабели могут применяться как для PROFIBUS-DP, PROFIBUS-FMS, также и для FIP

Области применения

- Для особо гибкого применения в буксирных кабельных цепях, подвижных деталях машин и линейных роботах
- Эти кабели должны использоваться там, где необходимо исключить распространение огня и где в случае пожара образование токсичных дымовых газов может привести к ущербу.

Характеристики

- Без галогенов
- Маслостойкие
- Повышенная огнестойкость по IEC 60332-3 и FT4

- Скорости передачи ограничиваются по спецификациям PNO следующими макс. длинами кабельной линии, Bus-сегмента: (тип кабеля A, PROFIBUS-DP):
93,75 Кбит/с = 1200 м
187,5 Кбит/с = 1000 м
500 Кбит/с = 400 м
1,5 Мбит/с = 200 м
12,0 Мбит/с = 100 м

Стандарты / Сертификаты соответствия

- Кабели с сертификацией UL/CSA (CMG)
- Соответствует требованиям ТР о ПБ №123-ФЗ, ГОСТ 31565-2012 ПРГП 3.

Конструкция

- Гибкие медные жилы
- Изоляция жил: Вспененный полиэтилен (O2YS)
- Общий экран из ламинированной алюминиевой фольги и оплётки из медных лужёных проволок
- Внутренняя оболочка Fast Connect
- Оболочка: Полиуретан, цвет: фиолетовый (RAL 4001)

Технические характеристики

- Классификация ETIM 5/6**
Обозначение класса ETIM 5.0/6.0: EC000830
Описание класса ETIM 5.0/6.0: Кабель для передачи данных
- Рабочая емкость**
ном. 28 нФ/км
- Рабочее пиковое напряжение**
(не для силовых цепей)
250 В
- Минимальный радиус изгиба**
Неподвижное применение: 10 x D
Подвижное применение: 15 x D
- Испытательное напряжение**
Жила/жила: 1500 В эф.
- Волновое сопротивление**
(3-20 МГц): 150 ± 15 Ом
- Температурный диапазон**
Подвижное применение:
от -30 до +70°C
Неподвижное применение:
от -40 до +80°C

Артикул	Обозначение	Число пар и диаметр жил в мм	Наружный диаметр, мм	Вес меди кг/км	Вес, кг/км
UNITRONIC® BUS PB FD FRNC FC 2170854	UNITRONIC® BUS PB FD FRNC FC	1x2x0,64	8	26	75

Аксессуары

- Sub-D Bus штекерные соединители см. страницу
- FC STRIP Инструмент для удаления изоляции см. страницу 986



UNITRONIC® BUS PB FD P COMBI

Сверхгибкие, безгалогеновые провода PROFIBUS HYBRID



UNITRONIC® BUS PB FD P HYBRID



Преимущества

- Для применения там, где востребованы кабели безгалогеновые, с повышенной огнестойкостью и наружной оболочкой из материалов со свойствами полиуретана
- Для сверхгибкого применения (буксируемые кабельные цепи, подвижные детали машин)
- Кабели могут применяться как для PROFIBUS-DP, PROFIBUS-FMS, также и для FIP

Области применения

- PROFIBUS DP (в соотв. с DIN 19245 и EN 50170, напр. для SIEMENS SIMATIC® NET, также подходит для FIP - Factory Instrumentation Protocol).

Характеристики

- HYBRID: кабель передачи данных и питания
- Не поддерживают горение в соответствии с IEC 60332-1-2

Конструкция

UNITRONIC® BUS PB FD P COMBI

- Жилы из тонких медных проволок
- 1x2x0,64: красный, зеленый 3x1,0 (AWG18): зеленый/желтый, синий, черный
- Изоляция жил: PE
- Общий экран из ламинированной алюминиевой фольги и оплётки из медных лужёных проволок
- Оболочка: Полиуретан, цвет: фиолетовый (RAL 4001)

UNITRONIC® BUS PB FD P HYBRID

- Жилы из тонких медных проволок
- 1x2x0,64: красный, зеленый 4 x 1,5 (AWG16): черный с белыми цифрами
- Изоляция жил: PE
- Общий экран из ламинированной алюминиевой фольги и оплётки из медных лужёных проволок
- Оболочка: Полиуретан, цвет: фиолетовый (RAL 4001)

Стандарты / Сертификаты соответствия

- Соответствует требованиям ТР о ПБ №123-ФЗ, ГОСТ 31565-2012 ПРГО 1.

Технические характеристики

Классификация ETIM 5/6
 Обозначение класса ETIM 5.0/6.0: EC000830
 Описание класса ETIM 5.0/6.0: Кабель для передачи данных

Рабочая емкость
 (800 Гц): макс. 30 нФ/км

Рабочее пиковое напряжение
 (не для силовых цепей)
 100 В

UNITRONIC® BUS PB FD P HYBRID
 Подвижное применение: 15 x D

Испытательное напряжение
UNITRONIC® BUS PB FD P COMBI
 Жила/жила: 600 В
UNITRONIC® BUS PB FD P HYBRID
 Жила/жила: 600 В
 Жила/экран: 600 В

Волновое сопротивление
 150 ± 15 Ом

Температурный диапазон
UNITRONIC® BUS PB FD P COMBI
 Подвижное применение: от -5°C до +50°C
 Неподвижное применение: от -40 до +80°C
UNITRONIC® BUS PB FD P HYBRID
 Подвижное применение: от -30 до +60°C
 Неподвижное применение: от -40 до +70°C

Артикул	Обозначение	Число пар и диаметр жил в мм	Наружный диаметр, мм	Вес меди кг/км	Вес, кг/км
UNITRONIC® BUS PB FD P COMBI					
2170227	UNITRONIC® BUS PB FD P COMBI	1 x 2 x 0.64 Ø + 3 x 1.0 мм ²	10.1	59	125
UNITRONIC® BUS PB FD P HYBRID					
2170495	UNITRONIC® BUS PB FD P HYBRID	1 x 2 x 0.64 Ø + 4 x 1.5 мм ²	11.3	89	148



UNITRONIC® BUS PB FD Y HYBRID

Сверхгибкие провода PROFIBUS HYBRID с сертификатом UL



Преимущества

- Для сверхгибкого применения (буксируемые кабельные цепи, подвижные детали машин)
- Кабели могут применяться как для PROFIBUS-DP, PROFIBUS-FMS, также и для FIP
- CL3 для прокладки в лотках

Области применения

- PROFIBUS DP (в соотв. с DIN 19245 и EN 50170, напр. для SIEMENS SIMATIC® NET, также подходит для FIP - Factory Instrumentation Protocol).

Характеристики

- HYBRID: кабель передачи данных и питания

Стандарты / Сертификаты соответствия

- С сертификацией UL/CSA (CMG, CL3, SUN RES, Oil Res I)
- Исполнение, не распространяющее горение, согласно CSA FT4; Тест на вертикальную воспламеняемость UL
- Маслостойкие по UL, OIL RES I
- Соответствует требованиям TP о ПБ №123-ФЗ ПРГО 1

Конструкция

- Жилы из тонких медных проволок
- 1x2x0,64: красный, зеленый, изоляция жил: Foam Skin ПЭ 4x1,5: черный с белыми цифрами 1-4 изоляция жил: ПВХ
- Общий экран из ламинированной алюминиевой фольги и оплётки из медных лужёных проволок
- Оболочка: ПВХ, цвет фиолетовый (RAL 4001)

Технические характеристики

	Классификация ETIM 5/6 Обозначение класса ETIM 5.0/6.0: EC000830 Описание класса ETIM 5.0/6.0: Кабель для передачи данных
	Рабочее пиковое напряжение 600 В (не для силовых цепей)
	Минимальный радиус изгиба Неподвижная прокладка: 5-кратный наружный диаметр Подвижное применение: 15 x D
	Испытательное напряжение Жила/жила: 2000 В Жила/экран: 2000 В
	Волновое сопротивление 150 ± 15 Ом
	Температурный диапазон от -5 до +80°C

Артикул	Обозначение	Число пар и диаметр жил в мм	Наружный диаметр, мм	Вес меди кг/км	Вес, кг/км
Для особо гибкого применения					
2170875	UNITRONIC® BUS PB FD Y HYBRID	1 x 2 x 0.64 Ø + 4 x 1.5 мм²	11.3	89	155



UNITRONIC® BUS PB TORSION

Не распространяющий горение сверхгибкий провод PROFIBUS для торсионных изгибов



Преимущества

- Для применения там, где востребованы кабели безгалогеновые, с повышенной огнестойкостью и наружной оболочкой из материалов со свойствами полиуретана
- Кабели могут применяться как для PROFIBUS-DP, PROFIBUS-FMS, также и для FIP

Области применения

- PROFIBUS DP (в соотв. с DIN 19245 и EN 50170, напр. для SIEMENS SIMATIC® NET, также подходит для FIP - Factory Instrumentation Protocol).

Характеристики

- TORSION: кабели для применений с торсионным кручением, например, в робототехнике, ±180° на 1 м
- Без галогенов
- Не поддерживают горение в соответствии с IEC 60332-1-2
- Скорости передачи ограничиваются по спецификациям PNO следующими макс. длинами кабельной линии, Bus-сегмента: (тип кабеля A, PROFIBUS-DP):
93,75 Кбит/с = 1200 м
187,5 Кбит/с = 1000 м
500 Кбит/с = 400 м
1,5 Мбит/с = 200 м
12,0 Мбит/с = 100 м

Стандарты / Сертификаты соответствия

- Сертификация: UL Тип CMX по стандарту UL 444
- Соответствует требованиям ТР о ПБ №123-ФЗ, ГОСТ 31565-2012 ПРГО 1

Конструкция

- Гибкие медные жилы
- Изоляция жил: PE
- Общий экран из ламинированной алюминиевой фольги и оплётки из медных лужёных проволок
- Оболочка: Полиуретан, цвет: фиолетовый (RAL 4001)

Технические характеристики

- Классификация ETIM 5/6**
Обозначение класса ETIM 5.0/6.0: EC000830
Описание класса ETIM 5.0/6.0: Кабель для передачи данных
- Рабочая емкость**
(800 Гц): макс. 30 нФ/км
- Рабочее пиковое напряжение**
(не для силовых цепей)
300 В
- Торсионное кручение**
Торсионная нагрузка, макс.
± 180°/м
- Минимальный радиус изгиба**
Неподвижное применение: 4 x D
Подвижное применение: 7,5 x D
- Испытательное напряжение**
Жилы питания: 3600 В= (3 с)
- Волновое сопротивление**
150 ± 15 Ом
- Температурный диапазон**
Рабочая температура:
от -25 до + 75 °С
Температура хранения:
от -40 до + 80 °С

Артикул	Обозначение	Количество жил и сеч. в мм ²	Наружный диаметр, мм	Вес меди [кг/км]	Вес [кг/км]
Для особо гибкого применения					
2170332	UNITRONIC® BUS PB TORSION	1 x 2 x 0.38	8	31	66

Аксессуары

- Sub-D Bus штекерные соединители см. страницу



UNITRONIC® BUS PB FESTOON

Кабели PROFIBUS для применения в системах кабельных тележек

LAPP KABEL STUÏGART UNITRONIC® BUS PB FESTOON

Преимущества

- Кабели могут применяться как для PROFIBUS-DP, PROFIBUS-FMS, также и для FIP
- CL3 для прокладки в лотках

Области применения

- PROFIBUS DP (в соотв. с DIN 19245 и EN 50170, напр. для SIEMENS SIMATIC® NET, также подходит для FIP - Factory Instrumentation Protocol).

Характеристики

- FESTOON: кабели для прокладки в кабельных тележках (подвесных устройствах)
- Скорости передачи ограничиваются по спецификациям PNO следующими макс. длинами кабельной линии, Bus-сегмента: (тип кабеля A, PROFIBUS-DP):
 93,75 Кбит/с = 1200 м
 187,5 Кбит/с = 1000 м
 500 Кбит/с = 400 м
 1,5 Мбит/с = 200 м
 12,0 Мбит/с = 100 м

Стандарты / Сертификаты соответствия

- С сертификацией UL/CSA (CMG, CL3, SUN RES, Oil Res I)
- Исполнение, не распространяющее горение, согласно CSA FT4; Тест на вертикальную воспламеняемость UL
- Маслостойкие по UL, OIL RES I
- Соответствует требованиям ТР о ПБ №123-ФЗ, ГОСТ 3 1565-2012 ПРГП 3.

Конструкция

- Наружная оболочка: спец. ПВХ-композиция

Технические характеристики

- Классификация ETIM 5/6**
 Обозначение класса ETIM 5.0/6.0: EC000830
 Описание класса ETIM 5.0/6.0: Кабель для передачи данных
- Рабочая емкость**
 (800 Гц): макс. 30 нФ/км
- Рабочее пиковое напряжение**
 600 В (не для силовых цепей)
- Минимальный радиус изгиба**
 Подвижное применение: 70 мм
 Неподвижное применение: один изгиб 30 мм
- Испытательное напряжение**
 Жила/жила: 2000 В
- Волновое сопротивление**
 150 ± 15 Ом
- Температурный диапазон**
 Подвижное применение: от -5 до +70°C
 Неподвижное применение: от -40 до +80°C

Артикул	Обозначение	Количество жил и диаметр в мм	Наружный диаметр, мм	Вес меди [кг/км]	Вес [кг/км]
Для особо гибкого применения					
2170331	UNITRONIC® BUS PB Festoon	1 x 2 x 0.64	8	26	64

Аксессуары

- Sub-D Bus штекерные соединители см. страницу



EPIC® DATA PB Sub-D

Штекер PROFIBUS с винтовым соединением M12 | REPEATER | ATEX



Информация

- Со светодиодными индикаторами
- M12, ПОВТОРИТЕЛЬ и версия ATEX
- Версии со вторым интерфейсом Sub-D

Преимущества

- Простое соединение с помощью винтовых зажимов M12
- датчик/актуатор
- Замыкающий интегрированный резистор можно переключать
- REPEATER исполнение: регенерация данных сигнала (угол, мощность, коэф. заполнения)
- ATEX исполнение: для использования в искробезопасных зонах и в зонах с повышенной опасностью взрыва

Характеристики

- Максимальная скорость передачи данных 12 Мбит/с
- Максимальный ток потребления 12,5 mA(с LED 35 mA / REPEATER 100 mA)
- Напряжение питания 4.75 - 5.25 В постоянного тока(поступает от терминала)
- Замыкающий резистор в положении «ON» - исходящий BUS-кабель отключен
- REPEATER исполнение: Простое расширение сети PROFIBUS: - до 3 повторителей - 1 дополнительный сегмент PROFIBUS - гальваническая развязка

Стандарты / Сертификаты соответствия

- IEC 61158, IEC 61784
- UL File No. E331560
- ATEX исполнение: DIN EN 60079-0:2006, DIN 60079-15:2005 (категория 3G зона 2)

Конструкция

- Штекер Sub-D, 9-конт., фиксирующие винты 4-40 UNC
- Повышенная электромагнитная совместимость (ЭМС) за счет металлизированного корпуса
- Исполнения с дополнительным Sub-D интерфейсом для программирования/диагностики ("PG")
- Для кабелей с наружным диаметром: 5-8 мм / M12, сборки с кодировкой B
- Версия со светодиодными индикаторами: работа шины - (зелёный), передача станций - (синий), выходное сопротивление включено - (оранжевый)

Подходящие кабели

- UNITRONIC® BUS PB Страница 332
- UNITRONIC® BUS PB M12 Страница 355
- UNITRONIC® BUS PB M12-M12 Страница 356

Подходящие инструменты

- Регулируемая отвёртка с крутящим моментом Kraftform®/Kraftform Kompakt® Set см. страницу 1060

Технические характеристики

Классификация ETIM 5/6
 Обозначение класса ETIM 5.0/6.0: EC001132
 Описание класса ETIM 5.0/6.0: Штекерный соединитель D-Sub

Размеры
 54 мм x 40 мм x 17 мм - 35°
 64 мм x 40 мм x 17 мм - 90°
 68 мм x 40 мм x 17 мм - 180°
 70 мм x 40 мм x 17 мм - M12 (DxШxB)

Вид соединения
 Винтовое соединение M12

Класс защиты
 IP 20

Выходное сопротивление
 150 Ω

Интерфейсы
 Гнездо Sub-D, 9-конт. блок зажимов до 1,0 мм² / M12, кодировка B

Допустимые условия окружающей среды
 Рабочая температура: -25°C до +85°C
 *Максимальная температура по UL 60°C.

Артикул	Обозначение	Описание	PG-интерфейс	Диагностические светодиоды	Шт./ед.упаковки
35° кабельный выход					
21700507	ED-PB-35		нет	нет	1
21700506	ED-PB-35-PG		да	нет	1
90° кабельный выход					
21700504	ED-PB-90		нет	нет	1
21700503	ED-PB-90-PG		да	нет	1
21700530	ED-PB-90-LED		нет	да	1
21700529	ED-PB-90-PG-LED		да	да	1
21700520	ED-PB-PG-90-M12	M12	да	нет	1
21700541	ED-PB-90-RP-PG	REPEATER	да	да	1
21700543	ED-PB-90-ATEX	ATEX	нет	нет	1
21700542	ED-PB-90-PG-ATEX	ATEX	да	нет	1
180° (AX) кабельный выход					
21700505	ED-PB-AX		нет	нет	1

Фотографии и иллюстрации представлены не в точном масштабе и не являются точными до подробностей иллюстрациями соответствующих изделий.



EPIC® DATA PB Sub-D FC

PROFIBUS соединитель Fast Connect для быстрого монтажа

Информация

- Новый инновационный тип подключения, подходящий для однопроводных и многопроводных жил (версии 90° и 180°)
- Версии со вторым интерфейсом Sub-D
- Со светодиодными индикаторами



Преимущества

- Быстрый монтаж благодаря технологии Fast Connect (FC)
- датчик /актуатор
- Нет теряющихся частей
- Визуальный контроль соединения шины
- Замыкающий интегрированный резистор можно переключать

Характеристики

- Полностью соответствует требованиям стандартов рынка
- Максимальная скорость передачи данных 12 Мбит/с
- Максимальный потребляемый ток 12,5 мА(с LED 35 мА)
- Напряжение питания 4.75 - 5.25 В постоянного тока(поступает от терминала)
- Замыкающий резистор в положении «ON» - исходящий BUS-кабель отключен

Стандарты / Сертификаты соответствия

- IEC 61158, IEC 61784
- UL File No. E331560

Конструкция

- Штекер Sub-D, 9-конт., фиксирующие винты 4-40 UNC
- Повышенная электромагнитная совместимость (ЭМС) за счет металлизированного корпуса
- Макс. диаметр кабеля: 8 мм
- Исполнения с дополнительным Sub-D интерфейсом для программирования / диагностики ('PG')
- Версия со светодиодными индикаторами: работа шины - (зелёный), передача станций - (синий), выходное сопротивление включено - (оранжевый)

Подходящие кабели

- Для BUS-систем PROFIBUS-DP/FMS/FIP
Страница

Подходящие инструменты

- FC STRIP Инструмент для удаления изоляции см. страницу 986
- Регулируемая отвёртка с крутящим моментом Kraftform®/Kraftform Kompakt® Set см. страницу 1060

Технические характеристики

Классификация ETIM 5/6
 Обозначение класса ETIM 5.0/6.0: EC001132
 Описание класса ETIM 5.0/6.0: Штекерный соединитель D-Sub

Размеры
 95 мм x 70 мм x 17 мм - 35°
 72 мм x 40 мм x 17 мм - 90°
 70 мм x 35 мм x 17 мм - 180°
 (ДxШxВ)

Вид соединения
 Fast Connect

Класс защиты
 IP 20

Выходное сопротивление
 150 Ω

Интерфейсы
 Гнездо Sub-D, 9-конт.
 стандартный кабель PROFIBUS FC, Ø 0,64 мм

Допустимые условия окружающей среды
 Рабочая температура: - 25°C до +85°C
 *Максимальная температура по UL 60°C.

Артикул	Обозначение	PG-интерфейс	Диагностические светодиоды	Шт./ед.упаковки
Кабельный вывод 35° для однопроводной жилы				
21700511	ED-PB-35-FC	нет	нет	1
21700513	ED-PB-35-PG-FC	да	нет	1
35° кабельный выход для 7-/ 19-проводочной жилы				
21700514	ED-PB-35-FC-FLEX	нет	нет	1
21700515	ED-PB-35-PG-FC-FLEX	да	нет	1
90° кабельный выход для 1-/ 7-/ 19-проводочной жилы				
21700502	ED-PB-90-FC	нет	нет	1
21700501	ED-PB-90-PG-FC	да	нет	1
21700547	ED-PB-90-LED-FC	нет	да	1
21700546	ED-PB-90-PG-LED-FC	да	да	1
180° (AX) кабельный выход для 1-/ 7-/ 19-проводочной жилы				
21700544	ED-PB-AX-FC	нет	нет	1

Фотографии и иллюстрации представлены не в точном масштабе и не являются точными до подробностей иллюстрациями соответствующих изделий.



EPIC® DATA PB Sub-D M12

PROFIBUS штекерный соединитель M12



Информация

- Быстрый монтаж Plug & Play на конфекционированный соединительный кабель PROFIBUS M12

Преимущества

- Экономия времени за счёт быстрой установки (Plug & Play)
- датчик/актуатор
- Нет теряющихся частей
- Замыкающий интегрированный резистор можно переключать
- Подходят для конфекционированных M12 PROFIBUS- кабелей

Характеристики

- Максимальная скорость передачи данных 12 Мбит/с
- Максимальная сила тока 12,5 mA
- Напряжение питания 4.75 - 5.25 В постоянного тока(поступает от терминала)
- Выключатель во включенном состоянии хорошо распознаётся и управляется
- Замыкающий резистор в положении «ON» - исходящий BUS-кабель отключен

Стандарты / Сертификаты соответствия

- IEC 61158, IEC 61784
- UL File No. E331560

Конструкция

- Штекер Sub-D, 9-конт., фиксирующие винты 4-40 UNC
- Штекер M12, В-кодировка
- Повышенная электромагнитная совместимость (ЭМС) за счет металлизированного корпуса
- Исполнение с дополнительным Sub-D портом для программирования/ диагностики (*PG*)

Подходящие кабели

- UNITRONIC® BUS PB M12 Страница 355
- UNITRONIC® BUS PB M12-M12 Страница 356

Технические характеристики



Классификация ETIM 5/6

Обозначение класса ETIM 5.0/6.0: EC001132
Описание класса ETIM 5.0/6.0: Штекерный соединитель D-Sub



Размеры

70 мм x 40 мм x 17 мм (ДxШxВ)

Вид соединения

M12



Класс защиты

IP 20

Выходное сопротивление

150 Ω

Интерфейсы

PROFIBUS блок:
D-Sub гнездо, 9-конт.
PROFIBUS кабель:
M12 PB системная разводка



Допустимые условия окружающей среды

Рабочая температура: от -25 до +85 °C

*Максимальная температура по UL 60°C.

Артикул	Обозначение	Описание	PG-интерфейс	Диагностические светодиоды	Шт./ед.упаковки
EPIC® DATA PB Sub-D M12					
21700520	ED-PB-PG-90-M12	M12	да	нет	1

Фотографии и иллюстрации представлены не в точном масштабе и не являются точными до подробностей иллюстрациями соответствующих изделий.



EPIC® DATA PB Sub-D PRO

PROFIBUS штекерные соединители цельнометаллические, M12 соединение/пружинное соединение

Информация

- Для тяжёлых механических нагрузок
- Надежная защита от электромагнитных помех



Преимущества

- Оптимальная электромагнитная совместимость
- Прочный материал корпуса для суровых условий эксплуатации
- Нет теряющихся частей
- Экономия времени за счёт быстрой установки (Plug & Play)
- Замыкающий интегрированный резистор можно переключать

Характеристики

- Расширенный температурный диапазон
- Высокая механическая стойкость
- Минимальное затухание при передаче
- Максимальная скорость передачи данных 12 Мбит/с
- Напряжение питания 4.75 - 5.25 В постоянного тока (поступает от терминала)

Стандарты / Сертификаты соответствия

- IEC 61158, IEC 61784

Конструкция

- Штекер Sub-D, 9-конт., фиксирующие винты 4-40 UNC
- 360° экранирование благодаря металлическому корпусу (ZnAl)
- С дополнительным Sub-D портом для программирования/диагностики 'PG' (35° и 90° исполнение)
- С ЭМС защитой соединения (PG порт)
- M12 версия: 5-конт. штекер, M12 В-кодировка

Подходящие кабели

- UNITRONIC® BUS PB M12 Страница 355
- UNITRONIC® BUS PB M12-M12 Страница 356

Подходящие инструменты

- Регулируемая отвёртка с крутящим моментом Kraftform®/Kraftform Kompakt® Set см. страницу 1060

Технические характеристики

- Классификация ETIM 5/6**
Обозначение класса ETIM 5.0/6.0: EC001132
Описание класса ETIM 5.0/6.0: Штекерный соединитель D-Sub
- Размеры**
См. техпаспорт
- Вид соединения**
M12 или пружинное соединение
- Класс защиты**
IP 30
- Выходное сопротивление**
150 Ω
- Интерфейсы**
Гнездо Sub-D, 9-конт. зажим для однопроволочной жилы / M12, кодировка В
0,08 - 0,5 мм² (AWG28 - AWG14)
Диаметр кабеля: 8 - 9 мм
- Допустимые условия окружающей среды**
Рабочая температура: -20°C до +70°C

Артикул	Обозначение	Вид соединения	PG-интерфейс	Шт./ед.упаковки
EPIC® DATA PB Sub-D PRO				
21700563	ED-PB-AX-M12-PRO	Для обжимного инструмента	нет	1
21700561	ED-PB-35-PG-M12-PRO	Для обжимного инструмента	да	1
21700562	ED-PB-90-PG-M12-PRO	Для обжимного инструмента	да	1
180° (AX) кабельный выход				
21700566	ED-PB-AX-M12-PRO	Пружина внутри	нет	1
35° кабельный выход				
21700564	ED-PB-35-PG-ST-PRO	Пружина внутри	да	1
90° кабельный выход				
21700565	ED-PB-90-PG-ST-PRO	Пружина внутри	да	1

Фотографии и иллюстрации представлены не в точном масштабе и не являются точными до подробностей иллюстрациями соответствующих изделий.



EPIC® DATA PB Sub-D FO

PROFIBUS штекерный соединитель (оптический модуль)

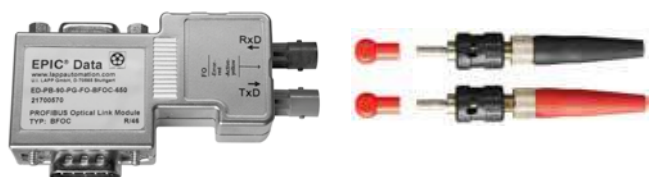

Информация

- PROFIBUS повторитель с встроенным оптическим интерфейсом

Преимущества

- покрытие больших расстояний (PCF 250 м / POF 65 м)
- Экономия времени за счёт быстрой установки (Plug & Play)
- Для среды с повышенными ЭМС требованиями
- Интегрированная функция повторителя: возобновление сигнала данных

Характеристики

- Допустимые расстояния:
волокна POF: 65 м
волокна PCF: 250 м
- Диагностические светодиоды (LED, синий, зеленый, красный, желтый)
- Интегрированно BUS-прерывание
- Потребляемый ток 100 mA
- Напряжение питания 5.0 В постоянного тока (от терминала)

Стандарты / Сертификаты соответствия

- IEC 61158, IEC 61784

Конструкция

- Штекер Sub-D, 9-конт., фиксирующие винты 4-40 UNC
- Повышенная электромагнитная совместимость (ЭМС) за счет металлизированного корпуса
- Исполнения с дополнительным Sub-D интерфейсом для программирования/диагностики (*PG*)
- Внешний источник питания 24 В не нужен
- Соединение для оптического кабеля (волокно POF или PCF)

Подходящие кабели

- HITRONIC® POF DUPLEX двоярный провод Страница 482
- HITRONIC® POF DUPLEX кабель Страница 483
- HITRONIC® POF кабели для PROFINET применения Страница 484

Подходящие соединители

- HFBR, SMA и BFOC(ST)

Технические характеристики

Классификация ETIM 5/6
Обозначение класса ETIM 5.0/6.0: EC001132
Описание класса ETIM 5.0/6.0: Штекерный соединитель D-Sub

Размеры
64 мм x 40 мм x 17мм (ДxШxВ)

Класс защиты
IP 20

Интерфейсы
Гнездо Sub-D, 9-конт.
оптоволоконный кабель: POF/PCF, 650 нм

Допустимые условия окружающей среды
Рабочая температура: 0°C до +60°C

Артикул	Обозначение	PG-интерфейс	Диагностические светодиоды	Шт./ед.упаковки
90° кабельный выход				
Для HFBR соединения				
21700568	ED-PB-90-PG-FO-HFBR-650	да	да	1
Для SMA соединения				
21700569	ED-PB-90-PG-FO-SMA-650	да	да	1
Для BFOC(ST) соединения				
21700570	ED-PB-90-PG-FO-BFOC-650	да	да	1

Подходящие штекеры для POF-волокна входят в комплект поставки

Фотографии и иллюстрации представлены не в точном масштабе и не являются точными до подробностей иллюстрациями соответствующих изделий.

Указание: Для одного оптического канала необходимо 2 модуля

Аксессуары

- Набор для конфекционирования PCF см. страницу 496
- PCF штекер HFBR4521 см. страницу 495
- PCF штекер F-SMA и ST(BFOC) см. страницу 495
- Набор для конфекционирования POF см. страницу 488
- POF штекер F-SMA и ST(BFOC) см. страницу 486
- POF штекер SC-RJ см. страницу 487



UNITRONIC® BUS PB M12

PROFIBUS кабель: M12 штекер/гнездо, свободный конец

Информация



Преимущества

- Экономичная и рациональная разводка для PROFIBUS
- Экономия места для монтажа благодаря габаритам
- Быстрое и простое отслеживание ошибок

Области применения

- Машиностроение, промышленное оборудование

Характеристики

- 2-жильный PROFIBUS кабель, экранированный
- Соединитель M12, В-кодировка с быстро блокирующей системой
- Для применения в буксируемых кабельных цепях
- Кабели имеют маркировочные манжеты

Стандарты / Сертификаты соответствия

- UL-AWM-Style 21198 (80°C / 300 В)
- Соответствует требованиям ТР о ПБ №123-ФЗ, ГОСТ 31565-2012 ПРГО 1.

Конструкция

- Сечение жил: 0,25 мм²
- Расцветка жил: красный, зеленый
- Наружная оболочка: Безгалогеновый полиуретан, фиолетовый
- наружный диаметр: 7,8 мм
- Экранированная версия
- Экран пропускают через рифлёную гайку

Подходящие соединители

- Sub-D Bus штекерные соединители
- EPIC® DATA PB M12 357
- EPIC® DATA PB M12/M12 358
- EPIC® DATA PB M12T 359

Технические характеристики



Классификация ETIM 5/6

Обозначение класса ETIM 5.0/6.0: EC001855
Описание класса ETIM 5.0/6.0: Sensor/actuator патчкорд



Материал

Контакты: CuSn
Рабочая поверхность контакта: Ni/Au
Рифления: литьё из цинкового сплава, никелированный
Корпус: полиуретан, трудновоспламеняемый, самозатухающий



Класс защиты

IP65/IP67



Температура окружающей среды (рабочая)

штекер/гнездо: -25°C до +90°C
Неподвижное применение: от -40°C до +80°C
Подвижное применение: от -30°C до +80°C
В буксируемых кабельных цепях: ≤ 70°C

Кодировка

В - инверсный

Номинальный ток, А

4 А

Артикул	Обозначение	Длина, м	Кол-во контактов	Конструкция	Номинальное напряжение, В	Шт./ед.упаковки
Штекер						
22260767	AB-PB-M12MS-2,0PUR	2	2	Прямой	250	1
22260768	AB-PB-M12MS-5,0PUR	5	2	Прямой	250	1
22260769	AB-PB-M12MS-10,0PUR	10	2	Прямой	250	1
22260956	AB-PB-M12MA-2,0PUR	2	2	Угловой	250	1
Гнездо						
22260770	AB-PB-2,0PUR-M12FS	2	2	Прямой	250	1
22260771	AB-PB-5,0PUR-M12FS	5	2	Прямой	250	1
22260772	AB-PB-10,0PUR-M12FS	10	2	Прямой	250	1

Если нет других указаний, то все представленные значения для данного вида продукции являются номинальными. Другие значения, например, отклонения, можно получить по запросу.

Без учета меди. Определение и расчет ценовых надбавок для кабелей из меди приведены в таблице T17 в приложении к каталогу.

Фотографии и иллюстрации представлены не в точном масштабе и не являются точными до подробностей иллюстрациями соответствующих изделий.

Аксессуары

- Ярлык FLEXIMARK® LMB см. страницу 942



UNITRONIC® BUS PB M12-M12

PROFIBUS кабель: M12 штекер и M12 гнездо

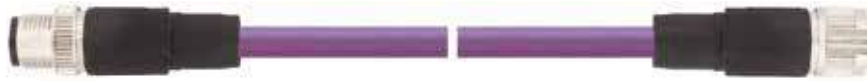

Информация

Преимущества

- Экономичная и рациональная разводка для PROFIBUS
- Экономия места для монтажа благодаря габаритам
- Быстрое и простое отслеживание ошибок

Области применения

- Машиностроение, промышленное оборудование

Характеристики

- 2-жильный PROFIBUS кабель, экранированный
- Соединитель M12, В-кодировка
- Для применения в буксируемых кабельных цепях
- Кабели имеют маркировочные манжеты

Стандарты / Сертификаты соответствия

- UL-AWM-Style 21198 (80°C / 300 В)
- Соответствует требованиям ТР о ПБ №123-ФЗ, ГОСТ 31565-2012 ПРГО 1.

Конструкция

- Сечение жил: 0,25 мм²
- Расцветка жил: красный, зеленый
- Наружная оболочка: Безгалогеновый полиуретан, фиолетовый
- наружный диаметр: 7,8 мм
- Экранированная версия
- Экран пропускают через рифлёную гайку

Подходящие соединители

- EPIC® DATA PB M12 357
- EPIC® DATA PB M12/M12 358
- EPIC® DATA PB M12T 359
- EPIC® DATA PB Sub-D M12 352

Технические характеристики



Классификация ETIM 5/6

Обозначение класса ETIM 5.0/6.0: EC001855
 Описание класса ETIM 5.0/6.0: Sensor/actuator патчкорд



Материал

Контакты: CuSn
 Рабочая поверхность контакта: Ni/Au
 Рифления: литьё из цинкового сплава, никелированный
 Корпус: полиуретан, трудновоспламеняемый, самозатухающий



Класс защиты

IP65/IP67



Температура окружающей среды (рабочая)

штекер/гнездо: -25°C до +90°C
 Неподвижное применение: от -40°C до +80°C
 Подвижное применение: от -30°C до +80°C
 В буксируемых кабельных цепях: ≤ 70°C

Кодировка

В - инверсный

Номинальный ток, А

4 А

Артикул	Обозначение	Длина, м	Кол-во контактов	Конструкция	Номинальное напряжение, В	Шт./ед.упаковки
Соединение гнездом						
22260955	AB-PB-M12MS-0,2PUR-M12FS	0,2	2	Прямой-прямой	250	1
22260773	AB-PB-M12MS-0,3PUR-M12FS	0,3	2	Прямой-прямой	250	1
22260774	AB-PB-M12MS-1,0PUR-M12FS	1	2	Прямой-прямой	250	1
22260775	AB-PB-M12MS-2,0PUR-M12FS	2	2	Прямой-прямой	250	1
22260869	AB-PB-M12MS-3,0PUR-M12FS	3	2	Прямой-прямой	250	1
22260776	AB-PB-M12MS-5,0PUR-M12FS	5	2	Прямой-прямой	250	1
22260777	AB-PB-M12MS-10,0PUR-M12FS	10	2	Прямой-прямой	250	1
22260907	AB-PB-M12MS-15,0PUR-M12FS	15	2	Прямой-прямой	250	1
22260908	AB-PB-M12MS-20,0PUR-M12FS	20	2	Прямой-прямой	250	1
22260079	AB-PB-M12MA-5,0PUR-M12FA	5	2	угловой—угловой	250	1
22260904	AB-PB-M12MA-10,0PUR-M12FA	10	2	угловой—угловой	250	1
22260905	AB-PB-M12MA-15,0PUR-M12FA	15	2	угловой—угловой	250	1

Если нет других указаний, то все представленные значения для данного вида продукции являются номинальными. Другие значения, например, отклонения, можно получить по запросу.

Без учета меди. Определение и расчет ценовых надбавок для кабелей из меди приведены в таблице T17 в приложении к каталогу.

Фотографии и иллюстрации представлены не в точном масштабе и не являются точными до подробностей иллюстрациями соответствующих изделий.

Аксессуары

- Ярлык FLEXIMARK® LMB см. страницу 942



EPIC® DATA PB M12

Соединители M12 BUS для монтажа на местах, экранированные для PROFIBUS



Преимущества

- Быстрое и простое конфекционирование на местах
- Индивидуальная длина кабеля
- Экономически выгодное соединение для BUS систем
- Экономия места для монтажа благодаря габаритам

Характеристики

- Экранированные типы
- Штекер M12, В-кодировка
- PG9- / PG11-резьба
- Винтовое соединение

Подходящие кабели

- Для BUS-систем PROFIBUS-DP/FMS/FIP Страница
- UNITRONIC® BUS PB M12 Страница 355

Технические характеристики

Классификация ETIM 5/6
 Обозначение класса ETIM 5.0/6.0: EC002062

Описание класса ETIM 5.0/6.0:
 Штекерный соединитель датчика и исполнительного элемента



Материал

Контакты: CuSn
 Контактная поверхность: Au
 Материал держателя контакта: полиамид PA66
 Материал уплотнителя: NBR
 Материал рифления: никелированная латунь
 Материал корпуса: цинковое литьё, покрытое никелем



Класс защиты

IP 67



Температура окружающей среды (рабочая)

штекер/гнездо: -40°C до +85°C

Кодировка

В - инверсный (PROFIBUS)

Номинальный ток, А

4 А

Артикул	Обозначение	Кол-во контактов	Сечение жилы, мм ²	Наружный диаметр кабеля, мм	Номинальное напряжение, В	Шт./ед.упаковки
Штекер, прямой						
22260653	AB-C5-M12MSB-PG9-SH-AU	5	0.25 - 0.75	6.0 - 8.5	60	1
22262078	AB-C5-M12MSB-PG11-SH-AU	5	0.25 - 0.75	8.0 - 10.0	60	1
Гнездо, прямое						
22260646	AB-C5-M12FSB-PG9-SH-AU	5	0.25 - 0.75	6.0 - 8.5	60	1
22260889	AB-C5-M12FSB-PG11-SH-AU	5	0.25 - 0.75	8.0 - 10.0	60	1

Фотографии и иллюстрации представлены не в точном масштабе и не являются точными до подробностей иллюстрациями соответствующих изделий.



EPIC® DATA PB M12/M12

PROFIBUS M12 штекер для монтажа на стенке оборудования, экранированный



Преимущества

- Разъём M12 с обеих сторон
- Plug & Play

Области применения

- Машиностроение, промышленное оборудование

Характеристики

- Для PROFIBUS
- Биполярный/винтовой монтаж

Конструкция

- 5-конт. через стенку распределительного шкафа, M12 В-кодировка
- M12 штекер и M12 гнездо
- Экранированные типы

Подходящие кабели

- UNITRONIC® BUS PB M12 Страница 355
- UNITRONIC® BUS PB M12-M12 Страница 356

Подходящие соединители

- EPIC® DATA PB M12 357

Технические характеристики

	Классификация ETIM 5/6 Обозначение класса ETIM 5.0/6.0: EC002061 Описание класса ETIM 5.0/6.0: Встраиваемый штекерный соединитель для датчика и исполнительного элемента
	Материал Поверхность контактов: Au (золото) Держатель контактов: PA 66 Рифление: латунь, покрытая никелем Уплотнение: FKM
	Класс защиты IP 67
	Температура окружающей среды (рабочая) Штырь/гнездо от -25 до +85°C
	Кодировка В - инверсный (PROFIBUS)
	Номинальный ток, А 4 А

Артикул	Обозначение	Кол-во контактов	Номинальное напряжение, В	Шт./ед.упаковки
Питание через шкаф управления				
22262021	AB-C5-DSI-M12MSB-M12FSB-M16-SH	5	60	1

Фотографии и иллюстрации представлены не в точном масштабе и не являются точными до подробностей иллюстрациями соответствующих изделий.



EPIC® DATA PB TR M12

Замыкающий резистор M12 для PROFIBUS



Преимущества

- Рациональная и оптимальная по цене разводка для BUS-кабелей
- Экономия места для монтажа благодаря габаритам
- Износостойкие

Области применения

- Машиностроение, промышленное оборудование

Характеристики

- 150 Ω замыкающий резистор для PROFIBUS

Конструкция

- Прямой штекер M12 со встроенным согласующим сопротивлением
- Прямой соединитель M12, экранированный, со встроенным замыкающим резистором

Информация

- Для промышленных целей

Технические характеристики

	Классификация ETIM 5/6 Обозначение класса ETIM 5.0/6.0: EC000448 Описание класса ETIM 5.0/6.0: Выходное сопротивление
	Класс защиты IP65/IP67 (штекер) IP 67 (гнездо)
	Температура окружающей среды (рабочая) от -25°C до +90°C (штекер) -40°C до +85°C (гнездо)
	Материал контакта CuSn
	Кодировка В - инверсный (PROFIBUS)
	Номинальный ток, А 4 А

Артикул	Обозначение	Кол-во контактов	Номинальное напряжение, В	Шт./ед.упаковки
Штекер, не экранированный (замыкающий резистор)				
22260722	AB-C4-M12MS-PB-TR	4	60	5
Гнездо, экранированное (замыкающий резистор)				
22261001	AB-C5-M12FS-PB-TR-SH	4	32	1

Фотографии и иллюстрации представлены не в точном масштабе и не являются точными до подробностей иллюстрациями соответствующих изделий.

Аксессуары

- EPIC® DATA PB M12T см. страницу 359



EPIC® DATA PB M12T

M12 T-распределитель, экранированный для PROFIBUS

Информация

- Для промышленных целей

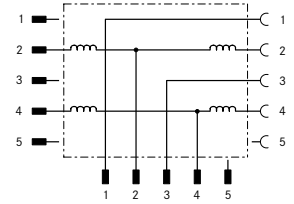

Преимущества

- Экономичная и рациональная разводка для PROFIBUS
- Экономия места для монтажа благодаря габаритам
- Износостойкие

Области применения

- Машиностроение, промышленное оборудование

Характеристики

- Для PROFIBUS ответвлений (линии межсистемной связи)
- Экранированные типы

Конструкция

- 4-конт. PROFIBUS T-распределитель
- M12 штекер на M12 штекер и M12 гнездо

Технические характеристики

- Классификация ETIM 5/6**
 Обозначение класса ETIM 5.0/6.0: EC002585
 Описание класса ETIM 5.0/6.0: Пассивный распределитель и датчика и исполнительного элемента
- Материал**
 Контакты: CuSn
 Рабочая поверхность контакта: Ni/Au
 Контактодержатель: PUR (полиуретан)
 Рифления: никелированная латунь
 Корпус: PUR (полиуретан)
 Уплотнение: VITON®
- Класс защиты**
 IP 67
- Температура окружающей среды (рабочая)**
 Штырь/гнездо от -25 до +80 °C
- Кодировка**
 В - инверсный
- Номинальный ток, А**
 4 А

Артикул	Обозначение	Кол-во контактов	Номинальное напряжение, В	Шт./ед.упаковки
T распределитель				
22260761	AB-C2-M12T-2XM12FS PB	4	60	1

Фотографии и иллюстрации представлены не в точном масштабе и не являются точными до подробностей иллюстрациями соответствующих изделий.

Аксессуары

- EPIC® DATA PB TR M12 см. страницу 358



UNITRONIC® BUS PA

Провода PROFIBUS для применения в автоматизированных системах и автоматизации процессов



Информация

- PA = автоматизация процессов
- Типы по UL/CSA CMG

Преимущества

- FC (Fast Connect) типы кабелей, стойкие к маслам и УФ-лучам

Области применения

- Применяются в процессах автоматизации для соединения датчиков и исполнительных механизмов, также во взрывоопасных условиях.
- Неподвижный монтаж

Характеристики

- Скорость передачи = 31,25 Кбит/с. Возможно применение для интерфейса RS485, но с ограничением по скорости до 1,5 Мбит/с.
- Максимальная длина кабеля зависит от многих факторов (напр., напряжение, сила тока).
- Технические характеристики - см. обзорную табл. по кабелям UNITRONIC® BUS
- Не поддерживают горение в соответствии с IEC 60332-1-2

Стандарты / Сертификаты соответствия

- PROFIBUS-PA также, как и PROFIBUS-DP и PROFIBUS-FMS, соответствуют стандарту EN 50170
- Технология передачи информации PROFIBUS-PA по стандарту IEC 61158-2
- FC типы с сертификацией по UL/CSA (CMG / PLTC)
- Соответствует требованиям ТР о ПБ №123-ФЗ, ГОСТ 31565-2012 ПРГО 1.

Конструкция

- Многопроволочный провод UNITRONIC®BUS PA, неизолированный, медное плетение Наружная оболочка: ПВХ, цвет синий (RAL 5015), искробезопасные участки, черный (RAL 9005)
- Однопроволочная жила UNITRONIC® BUS PA FC, внутренняя оболочка Fast Connect, медное плетение Наружная оболочка: ПВХ, цвет синий (RAL 5015), черный (RAL 9005)

Технические характеристики

- Классификация ETIM 5/6**
Обозначение класса ETIM 5.0/6.0: EC000830
Описание класса ETIM 5.0/6.0: Кабель для передачи данных
- Рабочее пиковое напряжение**
(не для силовых цепей)
250 В
- Сопротивление жилы**
(Сопротивление шлейфа): макс. 44 Ом/км
- Минимальный радиус изгиба**
Неподвижное применение: 10 x D
- Испытательное напряжение**
Жила/жила: 1500 В эфф.
- Волновое сопротивление**
100 ± 20 Ом
- Температурный диапазон**
Неподвижное применение: от -30 до +80 °C
При монтаже: от -5 до +50 °C

Артикул	Обозначение	Количество пар и диаметр жил в мм	Наружный диаметр, мм	Вес меди кг/км	Вес, кг/км
Обычная конструкция кабеля					
2170234	UNITRONIC® BUS PA (BU)	1 x 2 x 1,3	8	45	84
2170235	UNITRONIC® BUS PA (BK)	1 x 2 x 1,3	8	45	84
Конструкция кабеля Fast Connect с сертификатом UL/CSA CMG					
2170334	UNITRONIC® BUS PA FC (BU)	1 x 2 x 1.00	8	45.5	103
2170335	UNITRONIC® BUS PA FC (BK)	1 x 2 x 1.00	8	45.5	103

Аксессуары

- Универсальные ножницы тип А и В
- STAR STRIP Инструмент для удаления оболочки см. страницу 985
- FC STRIP Инструмент для удаления изоляции см. страницу 986



UNITRONIC® DeviceNet THICK + THIN

Кабели шины DeviceNet на основе технологии CAN



Области применения

- Неподвижный монтаж
- DeviceNet™, промышленная сеть, соединяет промышленные приборы, напр.: концевые выключатели, фотоэлектрические выключатели, пневмоострова, пускатели электродвигателей, приводные механизмы с регулируемой частотой, приборы управления.

Характеристики

- Стойкие к многочисленным типам масел
- Основаны на утвержденной технологии CAN (Controller Area Network)
- Скорости передачи информации ограничиваются длинами кабеля и сечением
- Типы кабелей FRNC: без галогенов и огнестойкие
- Подробнее – см. техпаспорт

Стандарты / Сертификаты соответствия

- CMG UL/CSA-сертификация 75 °C или PLTC, Sun Res
- FRNC типы дополнительно с сертификацией Germanischer Lloyd
- Соответствует требованиям ТР о ПБ №123-ФЗ, ГОСТ 3 1565-2012 ПРГП 3.

Конструкция

- Медная жила, луженая
- Изоляция жил: Вспененный полиэтилен
- Медная экранирующая оплетка луженая с контактной жилой
- Оболочка: FRNC или ПВХ

Технические характеристики

- Классификация ETIM 5/6**
Обозначение класса ETIM 5.0/6.0: EC000830
Описание класса ETIM 5.0/6.0: Кабель для передачи данных
- Маркировка жил**
Пара: голубой + белый
Жилы питания: красная + чёрная
- Рабочая емкость**
(800 Гц): макс. 39,8 нФ/км
- Рабочее пиковое напряжение**
300 В (не для силовых цепей)
- Сопротивление жилы**
THICK (сопротивление шлейфа): макс. 45 Ом/км
Thin (сопротивление шлейфа): макс. 180 Ом/км
- Минимальный радиус изгиба**
Неподвижное применение: 15 x D
- Испытательное напряжение**
Жила/жила: 2000 В
- Волновое сопротивление**
120 Ом
- Температурный диапазон**
Неподвижное применение: от -25 до +80 °C

Артикул	Обозначение	Кол-во пар и сечение в AWG	Наружный диаметр, мм	Вес меди [кг/км]	Вес [кг/км]
Без галогенов					
2170340	UNITRONIC® BUS DN THICK FRNC	1x2xAWG18 + 1x2xAWG15	12.2	82.8	195
2170341	UNITRONIC® BUS DN THIN FRNC	1x2xAWG24 + 1x2xAWG22	6.9	33.4	69.5
ПВХ - пластикат					
2170342	UNITRONIC® BUS DN THICK Y	1x2xAWG18 + 1x2xAWG15	12.2	88.4	192
2170343	UNITRONIC® BUS DN THIN Y	1x2xAWG24 + 1x2xAWG22	6.9	33.4	66.9



UNITRONIC® DeviceNet FD THICK+THIN

Особо гибкие кабели шины DeviceNet на основе технологии CAN

LAPP KABEL STUTTGART UNITRONIC® BUS DN THICK FD P

LAPP KABEL STUTTGART UNITRONIC® BUS DN THIN FD P

Области применения

- Для особо гибкого применения
- DeviceNet™, промышленная сеть, соединяет промышленные приборы, напр.: концевые выключатели, фотоэлектрические выключатели, пневмоострова, пускатели электродвигателей, приводные механизмы с регулируемой частотой, приборы управления.

Характеристики

- Основаны на утвержденной технологии CAN (Controller Area Network)
- Скорости передачи информации ограничиваются длинами кабеля и сечением
- Подробнее – см. техпаспорт
- Типы PUR (P): без галогенов
Типы PVC (Y): огнестойкие в соответствии с UL FT4
- Стойкие к УФ-лучам (со временем возможно изменение цвета)

Стандарты / Сертификаты соответствия

- PUR: сертификация UL/CSA (CMX)
- ПВХ: UL/CSA CMG 75°C FT4 стойкие к солнечному свету, маслостойкие, арт. 2170346 также PLTC
- Соответствует требованиям ТР о ПБ №123-ФЗ, ГОСТ 31565-2012 ПРГО 1.
- С оболочкой из ПВХ - соответствует требованиям ТР о ПБ №123-ФЗ, ГОСТ 31565-2012 ПРГП 3.

Конструкция

- Изоляция жил: полиэтилен (PE)
- Оболочка из полиуретана (PUR) или поливинилхлорида (ПВХ)

Технические характеристики

	Классификация ETIM 5/6 Обозначение класса ETIM 5.0/6.0: EC000830 Описание класса ETIM 5.0/6.0: Кабель для передачи данных
	Маркировка жил Пара: голубой + белый Жилы питания: красная + чёрная
	Рабочая емкость (800 Гц): макс. 39,8 нФ/км
	Рабочее пиковое напряжение 300 В (не для силовых цепей)
	Сопротивление жилы THICK (сопротивление шлейфа): макс. 45 Ом/км Thin (сопротивление шлейфа): макс. 180 Ом/км
	Минимальный радиус изгиба Неподвижное применение: 7,5 x D Подвижное применение: 15 x D
	Испытательное напряжение Жила/жила: 2000 В
	Волновое сопротивление 120 Ом
	Температурный диапазон PUR (полиуретан): от -40 до +80°C ПВХ: от -10 до +80°C

Артикул	Обозначение	Кол-во пар и сечение в AWG	Наружный диаметр, мм	Вес меди [кг/км]	Вес [кг/км]
PUR					
2170344	UNITRONIC® BUS DN THICK FD P	1x2xAWG18 + 1x2xAWG15	12.2	94	184
2170345	UNITRONIC® BUS DN THIN FD P	1x2xAWG24 + 1x2xAWG22	6.9	33.4	67.7
ПВХ - пластикат					
2170346	UNITRONIC® BUS DN THICK FD Y	1x2xAWG18 + 1x2xAWG15	12.2	94	195
2170347	UNITRONIC® BUS DN THIN FD Y	1x2xAWG24 + 1x 2xAWG22	6.9	33.4	69.8

Аксессуары

- SMART STRIP Инструмент для удаления оболочки



UNITRONIC® BUS CAN

Кабели шины CAN для неподвижной прокладки, с сертификатом UL/SCA

Информация

- CAN = Controller Area Network

LAPP KABEL STUÏGART UNITRONIC® BUS CAN

UNITRONIC® BUS CAN FD P

Кабели шины CAN для высокоуниверсального применения с сертификатом UL/SCA

Технические характеристики

- Классификация ETIM 5/6**
Обозначение класса ETIM 5.0/6.0: EC000830
Описание класса ETIM 5.0/6.0: Кабель для передачи данных
- Рабочая емкость UNITRONIC® BUS CAN**
(800 Гц): макс. 40 нФ/км
UNITRONIC® BUS CAN FD P
Flexible use: 10 x outer diameter
- Рабочее пиковое напряжение UNITRONIC® BUS CAN**
(не для силовых цепей) 250 В
UNITRONIC® BUS CAN FD P
250 В (не для силовых цепей)
- Сопротивление жилы UNITRONIC® BUS CAN**
(Сопротивление шлейфа): макс. 186 Ом/км
UNITRONIC® BUS CAN FD P
(Сопротивление шлейфа): макс. 159,8 Ом/км
- Минимальный радиус изгиба UNITRONIC® BUS CAN**
Неподвижное применение: 8 x D
UNITRONIC® BUS CAN FD P
Подвижное применение: 15 x D
- Испытательное напряжение**
Жила/жила: 1500 В эф.
- Волновое сопротивление**
120 Ом
- Температурный диапазон UNITRONIC® BUS CAN**
Неподвижное применение: от -30 до +80°C
Подвижное применение: от -5 до +70°C
UNITRONIC® BUS CAN FD P
Неподвижное применение: от -40 до +80°C
Подвижное применение: от -30 до +70°C

LAPP KABEL STUÏGART UNITRONIC® BUS CAN FD P

Области применения

- UNITRONIC® BUS CAN**
 - Неподвижный монтаж
- UNITRONIC® BUS CAN FD P**
 - Для особо гибкого применения

Характеристики

- UNITRONIC® BUS CAN**
 - Макс. скорость передачи 1 Мбит/с при длине кабеля 40 м
 - С увеличением длины необходимо использовать кабели с большим сечением жил
 - Для длины сегмента, сечения жил и скоростей передачи даны в стандарте ISO 11898 рекомендации
 - Не поддерживают горение в соответствии с IEC 60332-1-2
- UNITRONIC® BUS CAN FD P**
 - Без галогенов
 - Макс. скорость передачи 1 Мбит/с при длине кабеля 40 м
 - С увеличением длины необходимо использовать кабели с большим сечением жил
 - Для длины сегмента, сечения жил и скоростей передачи даны в стандарте ISO 11898 рекомендации
 - Не поддерживают горение в соответствии с IEC 60332-1-2

Стандарты / Сертификаты соответствия

- По международным стандартам ISO 11898
- UL/CSA тип CMX (UL 444)
- Соответствует требованиям TP о ПБ №123-ФЗ, ГОСТ 31565-2012 ПРГО 1.

Конструкция

- UNITRONIC® BUS CAN**
 - 0,22+0,34+0,5 мм² : 7-ми проволочная жила
 - 0,75 мм²: гибкая жила
 - Изоляция жил: Вспененный полиэтилен
 - Цветовая маркировка по DIN 47 100
 - Медная экранирующая оплётка
 - Оболочка: ПВХ, цвет фиолетовый (RAL 4001)
- UNITRONIC® BUS CAN FD P**
 - Гибкие медные жилы
 - Изоляция жил: Вспененный полиэтилен
 - Экран в виде обмотки из медных проволок
 - Оболочка: Полиуретан, цвет: фиолетовый (RAL 4001)
 - Стойкие к УФ-лучам (со временем возможно изменение цвета)

Артикул	Обозначение	Кол-во пар и сечение жил, мм ²	Наружный диаметр, мм	Сопротивление жилы	Вес меди кг/км	Вес, кг/км
Для неподвижного применения						
2170260	UNITRONIC® BUS CAN	1 x 2 x 0,22	5.7	186	16.7	42
2170261	UNITRONIC® BUS CAN	2 x 2 x 0,22	7.6	186	34.8	68
2170263	UNITRONIC® BUS CAN	1 x 2 x 0,34	6.8	115	25	55
2170264	UNITRONIC® BUS CAN	2 x 2 x 0,34	8.5	115	46.4	88
2170266	UNITRONIC® BUS CAN	1 x 2 x 0,5	7.5	78	41.6	90
2170267	UNITRONIC® BUS CAN	2 x 2 x 0,5	9.6	78	59.4	106
2170269	UNITRONIC® BUS CAN	1 x 2 x 0,75	8.7	52	52.7	108
2170270	UNITRONIC® BUS CAN	2 x 2 x 0,75	11.5	52	80.6	142
Для сверхгибкого применения (буксируемые кабельные цепи, подвижные детали машин)						
2170272	UNITRONIC® BUS CAN FD P	1 x 2 x 0,25	6.4	159.8	24	40
2170273	UNITRONIC® BUS CAN FD P	2 x 2 x 0,25	8.4	159.8	33	65
2170275	UNITRONIC® BUS CAN FD P	1 x 2 x 0,34	6.8	122	32.8	60
2170276	UNITRONIC® BUS CAN FD P	2 x 2 x 0,34	9.6	122	52.4	88
2170278	UNITRONIC® BUS CAN FD P	1 x 2 x 0,5	8	72.8	41.9	74
2170279	UNITRONIC® BUS CAN FD P	2 x 2 x 0,5	10.8	72.8	59.4	100

Аксессуары

- Универсальные ножницы тип А и В
- SMART STRIP Инструмент для удаления оболочки
- SENSOR STRIP Инструмент для удаления изоляции см. страницу 987



UNITRONIC® BUS CAN TRAY

Провод шины CAN с разрешением PLTC-ER для открытого монтажа между кабельными платформами и промышленным оборудованием

LAPP KABEL STUFGART UNITRONIC® BUS CAN TRAY



Информация

- CAN = Controller Area Network

Преимущества

- PLTC-ER одобрение для открытой прокладки между кабельным каналом и промышленным оборудованием в соотв. с NEC 725.154 (D)
- Дополнительная защита проводов при прокладке не требуется

Области применения

- Неподвижный монтаж

Характеристики

- Макс. скорость передачи 1 Мбит/с при длине кабеля 40 м
- Для длины сегмента, сечения жил и скоростей передачи даны в стандарте ISO 11898 рекомендации
- Стойкие к УФ-лучам, по UL SUN RES
- Маслостойкие по UL, OIL RES I
- Исполнение, не распространяющее горение, согласно CSA FT4; Тест на вертикальную воспламеняемость UL

Стандарты / Сертификаты соответствия

- По международным стандартам ISO 11898
- c(UL)us Typ CMG (75°C) в соотв. с UL 444 / CSA 22.2
- UL Type PLTC-ER в соотв. с UL 13
- Соответствует требованиям TP о ПБ №123-ФЗ, ГОСТ 31565-2012 ПРПП 3.

Конструкция

- 7-ми проволочные медные жилы
- Изоляция жил: Вспененный полиэтилен
- Внутренняя оболочка: ПВХ
- Медная экранирующая оплётка
- Оболочка: ПВХ, цвет фиолетовый (RAL 4001)

Технические характеристики

- Классификация ETIM 5/6**
 Обозначение класса ETIM 5.0/6.0: EC000830
 Описание класса ETIM 5.0/6.0: Кабель для передачи данных
- Рабочая емкость**
 (800 Гц): макс. 40 нФ/км
- Рабочее пиковое напряжение**
 (не для силовых цепей)
 250 В
 Номинальное напряжение: 600 В (UL)
- Сопротивление жилы**
 (петля): макс. 110,8 Ом/км
- Минимальный радиус изгиба**
 Неподвижное применение: 8 x D
 Подвижное применение: 15 x D
- Испытательное напряжение**
 Жила/жила: 2000 В
- Волновое сопротивление**
 120 Ом
- Температурный диапазон**
 Неподвижное применение:
 от -40 до +80°C
 Подвижное применение:
 от -10 до +70°C

Артикул	Обозначение	Количество жил и сеч. в мм ²	Наружный диаметр, мм	Вес меди [кг/км]	Вес [кг/км]
UNITRONIC® BUS CAN TRAY					
2170857	UNITRONIC® BUS CAN TRAY	2 x 2 x 0,34	7.5	35	81

Аксессуары

- Универсальные ножницы тип А и В
- SMART STRIP Инструмент для удаления оболочки



UNITRONIC® BUS CAN BURIAL

Провод шины CAN с двойной оболочкой для прокладки снаружи / в грунте



Информация

- Подходит для прямой прокладки в землю

Преимущества

- Подходят для обеспечения связи CAN по ISO 11898
- Двойная оболочка, большая износостойкость, возможна прокладка без защитных рукавов
- Прочные, стойкие к УФ-лучам и атмосферным воздействиям
- Диаметр внутренней оболочки, предназначенной для штекеров общего назначения



Области применения

- Возможность применения в системах связи на базе CAN-шины, таких как CANopen
- Подходит для прямой прокладки в землю
- Для применения вне помещений
- Для неподвижного применения или применения с ограниченной подвижностью

Конструкция

- Жилы из медных проволок 7x0,32
- Изоляция жил: PE
- Общий экран в виде оплетки из медных луженых проволок
- Внутренняя оболочка: ПВХ, цвет фиолетовый RAL (4001), наружный диаметр: 7,1 мм
- Оболочка: Полиэтилен, цвет черный RAL (9005), наружный диаметр: 9,0 мм

Технические характеристики

-  **Классификация ETIM 5/6**
Обозначение класса ETIM 5.0/6.0: EC000830
Описание класса ETIM 5.0/6.0: Кабель для передачи данных
-  **Рабочая емкость**
(1 кГц): макс. 40 нФ/км
-  **Рабочее пиковое напряжение**
300 В (не для силовых цепей)
-  **Сопротивление жилы**
(Сопротивление шлейфа): не макс. 74 Ом/км
-  **Минимальный радиус изгиба**
Ограниченная подвижность: 8 x D
Неподвижное применение: 4 x D
-  **Испытательное напряжение**
Жила/жила: 1500 В эфф.
-  **Волновое сопротивление**
120 Ом
-  **Температурный диапазон**
Неподвижное применение: от -40 до +80°C

Артикул	Количество жил и сеч. в мм ²	Наружный диаметр, мм	Вес меди [кг/км]	Вес [кг/км]
UNITRONIC® BUS CAN BURIAL				
2170500	4 x 1 x 0,5	9	41.8	91

Аксессуары

- Sub-D Bus штекерные соединители см. страницу



UNITRONIC® BUS HEAT 6722

Кабели шины CAN для коммерческого автотранспорта



Информация

- Разработаны согласно ISO 6722
- В соотв. с ECE-R 118.01

Преимущества

- Расширенный температурный диапазон
- Стойкость к маслам, бензину, солям и щелочам

Области применения

- Подходит для подключения системы камер, информационно-развлекательных щитов и т.д.
- Для неподвижного, условно гибкого и защищенного монтажа внутри коммерческих транспортных средств

Характеристики

- Безгалогеновая наружная оболочка
- Макс. скорость передачи 1 Мбит/с при длине кабеля 40 м
- Температурный класс В на основе ISO 6722-1
- Для длины сегмента, сечения жил и скоростей передачи даны в стандарте ISO 11898 рекомендации
- Не поддерживают горение в соответствии с IEC 60332-1-2

Стандарты / Сертификаты соответствия

- По международным стандартам ISO 11898
- UL/CSA тип CMX (UL 444)
- Соответствует требованиям TP о ПБ №123-ФЗ, ГОСТ 31565-2012 ПРГО 1.

Конструкция

- Гибкие медные жилы
- Наружная оболочка из полиуретана (PUR)
- Цвет: Чёрный
- Стойкие к УФ-лучам (со временем возможно изменение цвета)
- Экран в виде обмотки из медных проволок

Технические характеристики

Классификация ETIM 5/6
 Обозначение класса ETIM 5.0/6.0: EC000830
 Описание класса ETIM 5.0/6.0: Кабель для передачи данных

Рабочая емкость
 40 nF/км (800 Hz)

Рабочее пиковое напряжение
 250 В (не для силовых цепей)

Сопротивление жилы
 (Сопротивление шлейфа): макс. 159,8 Ом/км

Минимальный радиус изгиба
 Подвижное применение: 15 x D

Испытательное напряжение
 Жила/жила: 1500 В эфф.

Волновое сопротивление
 120 Ом

Температурный диапазон
 Неподвижное применение: от -40°C до +105°C
 Подвижное применение: от -30°C до +105°C

Артикул	Обозначение	Количество жил и сеч. в мм ²	Наружный диаметр, мм	Вес меди [кг/км]	Вес [кг/км]
UNITRONIC® BUS HEAT 6722					
2170385	UNITRONIC® BUS HEAT 6722	1 x 4 x 0,25	6.45	26	46
2170386	UNITRONIC® BUS HEAT 6722	1 x 4 x 0,34	7.54	33	61
2170387	UNITRONIC® BUS HEAT 6722	1 x 4 x 0,5	8.36	41	70
2170388	UNITRONIC® BUS HEAT 6722	1 x 4 x 0,75	9.79		95

Аксессуары

- Универсальные ножницы тип А и В
- SMART STRIP Инструмент для удаления оболочки
- SENSOR STRIP Инструмент для удаления изоляции см. страницу 987



UNITRONIC® TRAIN

Кабели шины – MVB и WTB – с электронной сшивкой для применения в сложных условиях железнодорожного транспорта

Информация

- Оптимальный наружный диаметр, экономия места для монтажа
- С очень низким затуханием ≤ 5 МГц



Преимущества

- Высокая стойкость к воздействию химических веществ
- Стойкие к механическим нагрузкам в экстремальных условиях
- Расширенный температурный диапазон
- Сниженная способность к распространению горения повышает защиту людей и оборудования в случае пожара
- Конструкция с улучшенной электромагнитной совместимостью

Области применения

- Системы связи WTB (проводная шина поезда) и MVB (многофункциональная шина подвижного транспортного средства) формируют так называемую TCN (сеть поездной связи).
- Кабели шины UNITRONIC® TRAIN предназначены для применения в TCN по IEC 61375 MVB по IEC 61375-3-1 WTB по IEC 61375-2-1
- Для применения в железнодорожных вагонах и автобусах, для фиксированной установки, а также для условий применения, где может происходить ограниченное перемещение
- Применимо только к маслянистым средам и участкам с повышенной температурой окружающей среды

Характеристики

- Огнестойкость в соответствии с нормами EN/IEC:
 - отсутствие галогена по EN 60754-1;
 - отсутствие коррозионных газов по EN 60754-2;
 - отсутствие фтора по EN 60684-2;
 - отсутствие токсичных газов по EN 50305;
 - низкая плотность дыма по EN 61034-2;
 - пламезамедление по EN 60332-1-2;
 - отсутствие распространения горения по EN 60332-3-25.
- Огнестойкость в соответствии с нормами NF:
 - токсичность газов по NF X 70-100;
 - низкая плотность дыма по NF X 10-702;
 - отсутствие распространения горения NF C 32-070, кат. C1 и C2
- Химические свойства:
 - маслостойкость по EN 50264-1;
 - стойкость к воздействию топлива по EN 50264-1;
 - стойкость к воздействию кислот по EN 50264-1;
 - стойкость к воздействию щелочей по EN 50264-1;
 - стойкость к воздействию озона по EN 50264-3-2.

Стандарты / Сертификаты соответствия

- EN 45545-2 HL1, HL2, HL3
- EN 50264-1
- Соответствует требованиям ТР о ПБ №123-ФЗ, ГОСТ 31565-2012 ПРПП 3.

Конструкция

- Скрученная луженая 19-проволочная жила
- Изоляция жил на основе полиолефинов
- Наружная оболочка: электронно-сшитый полимерный компаунд EM 104
- Цвет наружной оболочки: чёрный

Технические характеристики

Классификация ETIM 5/6
 Обозначение класса ETIM 5.0/6.0: EC000830
 Описание класса ETIM 5.0/6.0: Кабель для передачи данных

Рабочее пиковое напряжение (не для силовых цепей) 125 В

Минимальный радиус изгиба
 Подвижное применение: 10 x D
 Неподвижное применение: 6 x D

Испытательное напряжение
 Жила/жила: 1000 В
 Жила/экран: 1000 В

Волновое сопротивление
 120 ohm (±10%)

Температурный диапазон
 Фиксированная установка: от -45 до +90°C
 Ограниченная подвижность: от -35 до +90°C

Артикул	Обозначение	Количество жил и сеч. в мм ²	Наружный диаметр, мм	Вес меди кг/км
Кабели для MVB				
2173000	UNITRONIC® TRAIN MVB 1x2x0,5	1x2x0,5	7.4	
2173001	UNITRONIC® TRAIN MVB 1x2x0,5+1x0,5	1x2x0,5+1x0,5	7.4	34
2173002	UNITRONIC® TRAIN MVB 2x2x0,5	2x2x0,5	8.1	
2173003	UNITRONIC® TRAIN MVB 2x2x0,5+4x0,25	2x2x0,5+4x0,25	8.1	
Кабели для WTB				
2173004	UNITRONIC® TRAIN WTB 1x2x0,75	1x2x0,75	8.4	

Фотографии и иллюстрации представлены не в точном масштабе и не являются точными до подробностей иллюстрациями соответствующих изделий.



EPIC® DATA CAN Sub-D

CAN Bus-соединители с винтовым соединением



Преимущества

- Замыкающий интегрированный резистор можно переключать
- датчик/актуатор
- Нет теряющихся частей
- С дополнительным 24 В питанием для обеспечения энергией других абонентов (только типы 90°)

Характеристики

- Максимальная возможная скорость передачи 1 Мбит/сек
- Замыкающий резистор в положении «ON» - исходящий BUS-кабель отключен
- Благодаря интегрированному замыкающему резистору можно отключить или подключить CAN-BUS
- Sub-D: Низкий сигнал CAN = вывод 2, высокий сигнал CAN = вывод 7, земля CAN = вывод 3, земля = вывод 6 (только для варианта 90°), CAN V+ = вывод 9 (только для варианта 90°) (экран = корпус)

Стандарты / Сертификаты соответствия

- UL File No. E331560

Конструкция

- Штекер Sub-D, 9-конт., фиксирующие винты 4-40 UNC
- Винтовое соединение
- Повышенная электромагнитная совместимость (ЭМС) за счет металлизированного корпуса
- Для кабелей с диаметром: 5 - 8 мм

Подходящие кабели

- Кабели для Bus-систем CAN / DeviceNet
Страница

Подходящие инструменты

- Регулируемая отвёртка с крутящим моментом Kraftform®/Kraftform Kompakt®
Set см. страницу 1060

Технические характеристики



Классификация ETIM 5/6

Обозначение класса ETIM 5.0/6.0: EC001132
Описание класса ETIM 5.0/6.0: Штекерный соединитель D-Sub



Размеры

60 мм x 40 мм x 17 мм - 90° 67,5 мм x 35 мм x 17 мм - 180° (ДxШxB)

Вид соединения

Винтовое соединение



Класс защиты

IP 20

Выходное сопротивление

120 Ω

Интерфейсы

CAN bus модуль:
D-Sub гнездо, 9-конт.
CAN bus кабель:
6 вводов для жил до 0.8 мм²



Допустимые условия окружающей среды

Рабочая температура: -25°C до +85°C
*Максимальная температура по UL 60°C.

Артикул	Обозначение	Выход кабеля	PG-интерфейс	Шт./ед.упаковки
Sub-D штекерный соединитель				
21700537	ED-CAN-90	90°	нет	1
21700536	ED-CAN-90-PG	90°	да	1
21700538	ED-CAN-AX	180° осевой	нет	1

DeviceNet - зарегистрированная торговая марка организации пользователей ODVA

Фотографии и иллюстрации представлены не в точном масштабе и не являются точными до подробностей иллюстрациями соответствующих изделий.



EPIC® DATA CAN Sub-D PRO

Цельнометаллический CAN Bus штекерный соединитель

Информация

- Надежная защита от электромагнитных помех
- Для кабелей диаметром до 10 мм



Преимущества

- Высокая универсальность благодаря расширенному диапазону крепления кабеля
- Экономия благодаря быстрому и простому монтажу
- Прочный материал корпуса для суровых условий эксплуатации
- Для среды с повышенными ЭМС требованиями

Характеристики

- Расширенный температурный диапазон
- Высокая механическая стойкость
- Минимальное затухание при передаче
- Интегрированно BUS-прерывание
- Sub-D: Низкий сигнал CAN = вывод 2, высокий сигнал CAN = вывод 7, земля CAN = вывод 3, земля = вывод 6 (только для варианта 90°), CAN V+ = вывод 9 (только для варианта 90°) (экран = корпус)

Конструкция

- Штекер Sub-D, 9-конт., фиксирующие винты 4-40 UNC
- 360° экранирование благодаря металлическому корпусу (ZnAl)
- Внешние клеммы для кабеля (7-10 мм)
- 90° исполнение: С дополнительным SUB-D портом для программирования/диагностики («PG»)
- 90° исполнение: PG порт с неразъёмной ЭМС SUB-D защитой

Подходящие кабели

- UNITRONIC® DeviceNet THICK + THIN Страница 361
- UNITRONIC® BUS CAN Страница 363
- UNITRONIC® DeviceNet FD THICK+THIN Страница 362
- UNITRONIC® BUS CAN FD P Страница 363
- UNITRONIC® BUS CAN TRAY Страница 364
- UNITRONIC® BUS HEAT 6722 Страница 366
- UNITRONIC® BUS CAN BURIAL Страница 365

Подходящие инструменты

- Регулируемая отвёртка с крутящим моментом Kraftform®/Kraftform Компакт® Set см. страницу 1060

Технические характеристики

- Классификация ETIM 5/6**
Обозначение класса ETIM 5.0/6.0: EC001132
Описание класса ETIM 5.0/6.0: Штекерный соединитель D-Sub
- Размеры**
63 x 45 x 18 - 90° 81 x 36 x 15 - 180° (ДxШxВ)
- Вид соединения**
Винтовое соединение
- Класс защиты**
IP 30
- Выходное сопротивление**
120 Ω
- Интерфейсы**
Абонент шины CAN: Гнездо D-SUB, 9 штыревых контактов
Кабель шины CAN: - клеммы с винтовым креплением для проводов сечением 0,14-0,5 мм²
- Допустимые условия окружающей среды**
Рабочая температура: -20°C до +70°C

Артикул	Обозначение	Выход кабеля	PG-интерфейс	Шт./ед.упаковки
Sub-D штекерный соединитель				
21700590	ED-CAN-90-PG-PRO	90°	да	1
21700591	ED-CAN-AX-PRO	180° осевой	нет	1

DeviceNet - зарегистрированная торговая марка организации пользователей ODVA
 Фотографии и иллюстрации представлены не в точном масштабе и не являются точными до подробностей иллюстрациями соответствующих изделий.



UNITRONIC® BUS CAN M12

DeviceNet/CANopen кабель: M12 штекер/гнездо, свободный конец проводника



Информация

Преимущества

- Экономичная и рациональная разводка Fieldbus S/A (датчик/исполнительный механизм)
- Экономия места для монтажа благодаря габаритам
- Быстрое и простое отслеживание ошибок
- Износостойкие

Области применения

- Машиностроение, промышленное оборудование

Характеристики

- 5-жильный DeviceNet/CANopen кабель, экранированный
- M12 штекер, A-кодировка с быстрой защёлкивающейся блокировкой
- Для применения в буксируемых кабельных цепях
- Кабели имеют маркировочные манжеты

Стандарты / Сертификаты соответствия

- UL-AWM-Style 21198 (80°C / 300 В)
- Соответствует требованиям ТР о ПБ №123-ФЗ, ГОСТ 31565-2012 ПРГО 1.

Конструкция

- Сигнальный кабель: 2 x 0.25 мм²
- Силовой кабель: 2 x 0.34 мм² Дренажный провод: 1 x 0.34 мм²
- Цвета изоляции жил: красный/черный, синий/белый
- Наружная оболочка: Безгалогеновый полиуретан, фиолетовый
- Наружный диаметр: 6.7 мм
- Экранированная версия

Подходящие соединители

- Sub-D Bus штекерные соединители
- EPIC® DATA CAN M12 372
- EPIC® DATA CAN M12/M12 372
- EPIC® DATA CAN TR M12 373
- EPIC® DATA CAN M12T 374
- EPIC® DATA CAN CCR 374

Технические характеристики

Классификация ETIM 5/6
 Обозначение класса ETIM 5.0/6.0: EC001855
 Описание класса ETIM 5.0/6.0: Sensor/actuator патчкорд

Материал
 Контакты: CuSn
 Рабочая поверхность контакта: Ni/Au
 Рифления: литьё из цинкового сплава, никелированный
 Корпус: полиуретан, трудновоспламеняемый, самозатухающий

Класс защиты
 IP65/IP67

Температура окружающей среды (рабочая)
 штекер/гнездо: -25°C до +90°C
 Неподвижное применение: от -40 до +80°C
 Подвижное применение: от -20 до +70°C

Кодировка
 A-стандарт
Номинальный ток, А
 4 А

Артикул	Обозначение	Длина, м	Кол-во контактов	Конструкция	Номинальное напряжение, В	Шт./ед. упаковки
Штекер						
22260789	AB-DN-M12MS-2,0PUR	2	5	Прямой	60	1
22260790	AB-DN-M12MS-5,0PUR	5	5	Прямой	60	1
22260791	AB-DN-M12MS-10,0PUR	10	5	Прямой	60	1
22262004	AB-DN-M12MA-2,0PUR	2	5	Угловой	60	1
Гнездо						
22260792	AB-DN-2,0PUR-M12FS	2	5	Прямой	60	1
22260793	AB-DN-5,0PUR-M12FS	5	5	Прямой	60	1
22260794	AB-DN-10,0PUR-M12FS	10	5	Прямой	60	1

Аксессуары

- Ярлык FLEXIMARK® LMB см. страницу 942



UNITRONIC® BUS CAN M12-M12

DeviceNet/CANopen кабель: M12 штекер и M12 гнездо

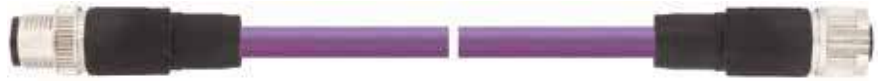

Преимущества

- Экономичная и рациональная разводка Fieldbus S/A (датчик/исполнительный механизм)
- Экономия места для монтажа благодаря габаритам
- Быстрое и простое отслеживание ошибок
- Износостойкие

Области применения

- Машиностроение, промышленное оборудование

Характеристики

- 5-жильный DeviceNet/CANopen кабель, экранированный
- M12 штекер, A-кодировка с быстрой защёлкивающейся блокировкой
- Для применения в буксируемых кабельных цепях
- Кабели имеют маркировочные манжеты

Стандарты / Сертификаты соответствия

- UL-AWM-Style 21198 (80°C / 300 В)
- Соответствует требованиям ТР о ПБ №123-ФЗ, ГОСТ 31565-2012 ПРГО 1.

Конструкция

- Сигнальный провод: 2 x 0.25 мм²
- Силовой провод: 2 x 0.34 мм²
- Дренажный провод: 1 x 0.34 мм²
- Цвета изоляции жил: красный/черный, синий/белый
- Наружная оболочка: Безгалогеновый полиуретан, фиолетовый
- Наружный диаметр: 6.7 мм
- Экранированная версия

Подходящие соединители

- EPIC® DATA CAN M12 372
- EPIC® DATA CAN M12/M12 372
- EPIC® DATA CAN TR M12 373
- EPIC® DATA CAN M12T 374

Технические характеристики

- Классификация ETIM 5/6**
Обозначение класса ETIM 5.0/6.0: EC001855
Описание класса ETIM 5.0/6.0: Sensor/actuator патчкорд
- Материал**
Контакты: CuSn
Рабочая поверхность контакта: Ni/Au
Рифления: литьё из цинкового сплава, никелированный
Корпус: полиуретан, трудновоспламеняемый, самозатухающий
- Минимальный радиус изгиба**
Подвижное применение: 70 мм
- Класс защиты**
IP65/IP67
- Температура окружающей среды (рабочая)**
штекер/гнездо: -25°C до +90°C
Неподвижное применение: от -40 до +80°C
Подвижное применение: от -20 до +70°C
- Кодировка**
A-стандарт
- Номинальный ток, А**
4 А

Артикул	Обозначение	Длина, м	Кол-во контактов	Конструкция	Номинальное напряжение, В	Шт./ед.упаковки
Соединение гнездом						
22260795	AB-DN-M12MS-0,3PUR-M12FS	0.3	5	Прямой-прямой	60	1
22260796	AB-DN-M12MS-1,0PUR-M12FS	1	5	Прямой-прямой	60	1
22260797	AB-DN-M12MS-2,0PUR-M12FS	2	5	Прямой-прямой	60	1
22260798	AB-DN-M12MS-5,0PUR-M12FS	5	5	Прямой-прямой	60	1
22260799	AB-DN-M12MS-10,0PUR-M12FS	10	5	Прямой-прямой	60	1



EPIC® DATA CAN M12

M12 BUS-соединители экранированные для DeviceNet/CANopen



Преимущества

- Быстрое и простое конфекционирование на местах
- Индивидуальная длина кабеля
- Экономически выгодное соединение для BUS систем
- Экономия места для монтажа благодаря габаритам

Конструкция

- Штекер M12, 5-конт., A-кодировка
- Винтовое соединение
- Резьба PG9
- Экранированные типы

Технические характеристики

Вид соединения

Винтовое соединение



Материал

Контакты: CuSn
 Контактная поверхность: Au
 Материал держателя контакта: полиамид PA66
 Материал уплотнителя: NBR
 Материал рифления: никелированная латунь
 Материал корпуса: цинковое литьё, покрытое никелем



Класс защиты

IP 67



Температура окружающей среды (рабочая)

штекер/гнездо: -40°C до +85°C

Кодировка

A - Standard
(CANopen/DeviceNet/CC-Link)

Номинальный ток, А

4 А

Артикул	Обозначение	Конструкция	Кол-во контактов	Сечение жилы, мм ²	Наружный диаметр кабеля, мм	Номинальное напряжение, В	Шт./ед.упаковки
Штекер, прямой							
22260135	AB-C5-M12MS-PG9-SH	Винтовое	5	0.25 - 0.75	6.0 - 8.0	60	1
Гнездо, прямое							
22260136	AB-C5-M12FS-PG9-SH	Винтовое	5	0.25 - 0.75	6.0 - 8.0	60	1

DeviceNet - зарегистрированная торговая марка организации пользователей ODVA

Фотографии и иллюстрации представлены не в точном масштабе и не являются точными до подробностей иллюстрациями соответствующих изделий.



EPIC® DATA CAN M12/M12

Штекеры M12 для S/A, монтаж через стенку распределительного шкафа



Преимущества

- Разъём M12 с обеих сторон
- Plug & Play

Характеристики

- Для применений CANopen/DeviceNet (A-кодировка)
- Для применений PROFIBUS (кодировка B-invers)
- Биполярный/винтовой монтаж

Конструкция

- 5-конт. разъём для монтажа на стенке распределительного шкафа, M12 A-кодировка
- M12 штекер и M12 гнездо
- Экранированные типы

Технические характеристики



Материал

Поверхность контактов: Au (золото)
 Держатель контактов: PA 66
 Рифление: латунь, покрытая никелем
 Уплотнение: FKM



Класс защиты

IP 67



Температура окружающей среды (рабочая)

Штырь/гнездо
от -25 до +85°C

Кодировка

A - Standard
(CANopen/DeviceNet/CC-Link)

Номинальный ток, А

4 А

Артикул	Обозначение	Кол-во контактов	Номинальное напряжение, В	Шт./ед.упаковки
Питание через шкаф управления				
22262020	AB-C5-DSI-M12MS-M12FS-M16-SH	5	24	1

DeviceNet - зарегистрированная торговая марка организации пользователей ODVA

Фотографии и иллюстрации представлены не в точном масштабе и не являются точными до подробностей иллюстрациями соответствующих изделий.



EPIC® DATA CAN TR M12

M12 Замыкающий резистор для DeviceNet/CANopen

Информация

- Для промышленных целей



Преимущества

- Рациональная и оптимальная по цене разводка для BUS-кабелей
- Экономия места для монтажа благодаря габаритам
- Износостойкие

Области применения

- Машиностроение, промышленное оборудование

Характеристики

- 120 Ω замыкающий резистор для DeviceNet/CANopen

Конструкция

- Прямой штекер M12 со встроенным согласующим сопротивлением

Технические характеристики

- Классификация ETIM 5/6**
 Обозначение класса ETIM 5.0/6.0: EC000448
 Описание класса ETIM 5.0/6.0: Коммутационный модуль
- Класс защиты**
 IP65/IP67
- Температура окружающей среды (рабочая)**
 -25°C до +90°C
- Материал контакта**
 CuSn
- Кодировка**
 A - Standard (CANopen/DeviceNet)
- Номинальный ток, А**
 4 А

Артикул	Обозначение	Кол-во контактов	Номинальное напряжение, В	Шт./ед.упаковки
Штекер, не экранированный (замыкающий резистор)				
22260766	AB-C5-M12MS-DN-TR	5	60	5

DeviceNet - зарегистрированная торговая марка организации пользователей ODVA

Фотографии и иллюстрации представлены не в точном масштабе и не являются точными до подробностей иллюстрациями соответствующих изделий.

Аксессуары

- EPIC® DATA CAN M12T см. страницу 374



EPIC® DATA CAN M12T

M12 T-параллельный распределитель для CAN/ DeviceNet/ S/A

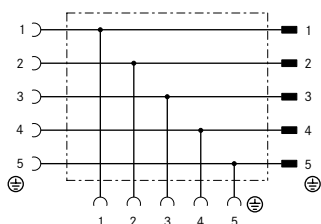

Преимущества

- Экономичная и рациональная разводка Fieldbus S/A (датчик/исполнительный механизм)
- Экономия места для монтажа благодаря габаритам
- Износостойкие

Характеристики

- Для применений CANopen/DeviceNet (A-кодировка)
- Отсутствие субстанций препятствующих запечке лака

Конструкция

- 5-конт. параллельный распределитель
- Гнездо M12 на штекер M12 и гнездо M12

Технические характеристики

Классификация ETIM 5/6
 Обозначение класса ETIM 5.0/6.0: EC002585
 Описание класса ETIM 5.0/6.0: Пассивный распределитель и датчика и исполнительного элемента

Материал
 Контакты: CuZn
 Рабочая поверхность контакта: Ni/Au
 Контактодержатель: TPU GF (полиуретан)
 Рифления: литьё из цинкового сплава, никелированный
 Корпус: полиуретан, трудновоспламеняемый, самозатухающий
 Уплотнение: NBR (бутадиеновая резина)

Класс защиты
 IP65/IP67

Температура окружающей среды (рабочая)
 штекер/гнездо: -25°C до +90°C

Кодировка
 A - Standard (CANopen/DeviceNet/CC-Link)

Номинальный ток, А
 4 А

Артикул	Обозначение	Кол-во контактов	Номинальное напряжение, В	Шт./ед.упаковки
T распределитель				
22260765	AB-C5-M12T-2XM12FS DN	5	60	5

DeviceNet - зарегистрированная торговая марка организации пользователей ODVA

Фотографии и иллюстрации представлены не в точном масштабе и не являются точными до подробностей иллюстрациями соответствующих изделий.



EPIC® DATA CAN CCR

Цилиндрический кабельный соединитель, экранированный, напр., для кабелей S/A / PROFIBUS / CAN



Преимущества

- Экономия времени при сборке благодаря IDC
- Оптимальная защита от электромагнитных помех, экран 360°

Области применения

- Для расширения существующих кабельных систем
- Ремонтный набор для повреждённых кабелей

Характеристики

- 5-конт. кабельный переходник, круглый
- Экранированные типы

Технические характеристики

Классификация ETIM 5/6
 Обозначение класса ETIM 5.0/6.0: EC002925
 Описание класса ETIM 5.0/6.0: Муфта датчика и исполнительного элемента

Материал
 Материал контактов: CuZn Материал верхней поверхности контактов: Ni/Au Материал рифления: Цинковое литье, покрытое никелем Материал корпуса: Цинковое литье, покрытое никелем

Класс защиты
 IP65/IP67

Температура окружающей среды (рабочая)
 от -40°C до +85°C

Номинальный ток, А
 4 А

Артикул	Обозначение	Кол-во контактов	Сечение жилы, мм ²	Наружный диаметр кабеля, мм	Номинальное напряжение, В	Шт./ед.упаковки
Кабельный переходник, круглый						
21700641	AB-C5-CCR-SH	5	0.14 - 0.50	5.0 - 9.7	60	1

DeviceNet - зарегистрированная торговая марка организации пользователей ODVA

Фотографии и иллюстрации представлены не в точном масштабе и не являются точными до подробностей иллюстрациями соответствующих изделий.



UNITRONIC® BUS IS

Провода ISOBUS для использования на сельскохозяйственных автомобилях

Информация

- Lapp Kabel является членом AEF - Agricultural Industry Electronics Foundation (электроника в с/х промышленности)

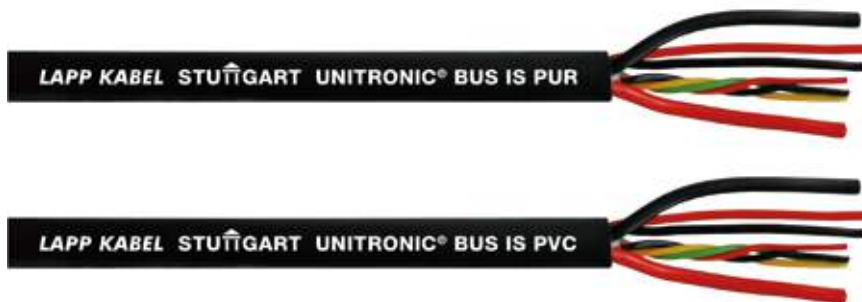

Преимущества

- Кабель по стандарту ISOBUS (ISO 11783-2), для применения в сельскохозяйственных машинах
- HYBRID: кабель передачи данных и питания

Области применения

- Для применения вне помещений
- Соединительный кабель между тягачом и прицепным оборудованием

Характеристики

- Не распространяет горение по IEC 60332-1
- Стойкие к УФ-лучам
- Стойкие к маслам, бензину и дизельному топливу
- PUR (полиуретан) вариант повышенной прочности

Стандарты / Сертификаты соответствия

- ISO 11783-2:2012
- Соответствует требованиям ТР о ПБ №123-ФЗ, ГОСТ 31565-2012 ПРГО 1.

Конструкция

- Жилы из медных тонких проволок, класс гибкости 5 в соотв. с IEC 60228
- 4 x 0,5 мм² (красный, желтый, черный, зеленый)
- 2 x 2,5 мм² (красный, черный)
- 2 x 6,0 мм² (красный, черный)
- Оболочка: Полиуретан и ПВХ, цвет черный (RAL 9005)

Технические характеристики

- Классификация ETIM 5/6**
Обозначение класса ETIM 5.0/6.0: EC000830
Описание класса ETIM 5.0/6.0: Кабель для передачи данных
- Рабочее пиковое напряжение**
60 В
- Минимальный радиус изгиба**
Неподвижное применение: 10 x D
Подвижное применение: 15 x D
- Испытательное напряжение**
0,5 мм²-2,5 мм² жила / жила = 1,5 кВ;
6-10 мм² жила / жила = 2,5 кВ
- Волновое сопротивление**
Волновое сопротивление: 75 Ом
- Температурный диапазон**
PUR (полиуретан): от -40°C до +85°C
ПВХ: от -30°C до +85°C

Артикул	Обозначение	Количество жил/ пар и сечение, мм ²	Наружный диаметр, мм	Вес меди кг/км
PUR				
2170561	UNITRONIC® BUS IS PUR	2x6+2x2,5+1x4x0,5	15.6	182.4
ПВХ - пластикат				
2170560	UNITRONIC® BUS IS PVC	2x6+2x2,5+1x4x0,5	15.6	182.4



UNITRONIC® BUS FF

Провод FOUNDATION Fieldbus для использования в системах автоматизации процессов – с сертификатом UL



Преимущества

- Кабели отвечают требованиям ISA/SP 50 и требованиям FOUNDATION™ Fieldbus для кабелей типа А.

Области применения

- Протокол связи FOUNDATION™ Fieldbus используется в искробезопасных цепях, специально для систем автоматизации процессов
- Неподвижный монтаж

Характеристики

- Стойкие к УФ-излучению
- Расширенный температурный диапазон

Стандарты / Сертификаты соответствия

- С сертификацией UL/CSA (CMG/PLTC)
- Соответствует требованиям ТР о ПБ №123-ФЗ, ГОСТ 31565-2012 ПРГО 1.

Конструкция

- 2-жильные, неармированные, с заземлением
- 3-жильные, неармированные с жилами заземления
- трехжильные, армированные (медная гофрированная трубка), с оконечными устройствами Device Ground
- Оболочка: ПВХ, желтая армированная версия: ПВХ, желтый и синий

Технические характеристики

- Классификация ETIM 5/6**
Обозначение класса ETIM 5.0/6.0: EC000830
Описание класса ETIM 5.0/6.0: Кабель для передачи данных
- Рабочее пиковое напряжение**
300 В
- Сопротивление жилы**
≤ 24 Ом/км
- Минимальный радиус изгиба**
15 x D
- Испытательное напряжение**
1500 В
- Волновое сопротивление**
100 ± 20 Ом при 31,25 кГц
- Температурный диапазон**
от -40 или -25 до +105 °С, см. техпаспорт

Артикул	Обозначение	Кол-во пар и диаметр жил	Наружный диаметр, мм	Вес меди кг/км	Вес, кг/км
UNITRONIC® BUS FF					
2170350	UNITRONIC® BUS FF 3	1x2x1.1 + 1x1.1 Ø	7.9	48.3	93
ПВХ-армированный					
2170351	UNITRONIC® BUS FF 3 ARM (YE)	1x2x1.1 + 1x1.1 Ø	12.3	125	182
2170353	UNITRONIC® BUS FF 3 ARM (BU)	1x2x1.1 + 1x1.1 Ø	12.3	125	182
ПВХ					
2170352	UNITRONIC® BUS FF 2	1 x 2 x 1.1	7.9	39.7	82



UNITRONIC® BUS CC

Кабель шины CC-Link для неподвижной прокладки – с сертификатом UL

Информация

- Lapp Kabel является членом организации пользователей CC-Link Partner Association (CLPA), Японии.

Преимущества

- Промышленная сеть CC-Link® была разработана фирмой Mitsubishi Electric Automation, Япония.
- Bus-кабели CC-Link® совместимы с системами CC-Link и успешно прошли испытания в Японии.

Области применения

- Промышленная сеть CC-Link® (Control & Communication Link) = feldbus сеть для управления и передачи данных, для обеспечения автоматизации производства и технологических процессов.
- Неподвижное применение в сетях CC-Link®

LAPP KABEL STUÏGART UNITRONIC® BUS CC

Характеристики

- Скорости передачи информации ограничивается длиной кабельной линии
- 156 кбит/с 1.200 м
625 кбит/с 600 м
2,5 Mbit/s 200 м
5,0 Mbit/s 110-150 м
10 Mbit/s 50-100 м
- Исполнение, не распространяющее горение, согласно CSA FT4; Тест на вертикальную воспламеняемость UL
- SUN RES acc. to UL 1581

Стандарты / Сертификаты соответствия

- CM UL/CSA-сертификация 75°C или PLTC Sun Res
- Соответствует требованиям TP о ПБ №123-ФЗ, ГОСТ 31565-2012 ПРГО 1.

Конструкция

- Неизолированные витые медные провода
- Изоляция жил: PE
- Общий экран в виде оплетки из медных луженых проволок
- Оболочка: ПВХ, цвет красный (RAL 3000)

Технические характеристики

- Классификация ETIM 5/6**
Обозначение класса ETIM 5.0/6.0: EC000830
Описание класса ETIM 5.0/6.0: Кабель для передачи данных
- Рабочее пиковое напряжение**
300 В
- Сопротивление жилы**
11 Ом/1,000 футов (305 м) при 20°C
- Минимальный радиус изгиба**
Неподвижное применение: 5 x D
Подвижное применение: 8 x D
- Испытательное напряжение**
2000 В
- Волновое сопротивление**
110 Ом при 1 МГц
- Температурный диапазон**
от -40 до +70°C

Артикул	Обозначение	Кол-во жил и сечение в AWG	Наружный диаметр, мм	Вес меди кг/км	Вес, кг/км
UNITRONIC® BUS CC					
2170360	UNITRONIC® BUS CC	3 x 1 x AWG 20	7.7	38.8	76.6



UNITRONIC® BUS CC FD P FRNC

Кабель шины CC-Link для сверхгибкого применения – с сертификатом UL

Информация

- Lapp Kabel является членом организации пользователей CC-Link Partner Association (CLPA), Японии.

Преимущества

- Промышленная сеть CC-Link® была разработана фирмой Mitsubishi Electric Automation, Япония.

Области применения

- Промышленная сеть CC-Link® (Control & Communication Link) = feldbus сеть для управления и передачи данных, для обеспечения автоматизации производства и технологических процессов.
- Для сверхгибкого применения (буксируемые кабельные цепи, подвижные детали машин)

LAPP KABEL STUÏGART UNITRONIC® BUS CC FD P

Характеристики

- Скорости передачи информации ограничивается длиной кабельной линии
- 156 кбит/с 1.200 м
625 кбит/с 600 м
2,5 Mbit/s 200 м
5,0 Mbit/s 110-150 м
10 Mbit/s 50-100 м
- Без галогенов
- Не поддерживают горение в соответствии с IEC 60332-1-2

Стандарты / Сертификаты соответствия

- AWM 20233 80°C 300 В

Конструкция

- Неизолированные витые медные провода
- Изоляция жил: PE
- Внутренняя оболочка: FRNC
- Общий экран в виде оплетки из медных луженых проволок
- Оболочка: полиуретан, цвет красный (RAL 3000)

Технические характеристики

- Классификация ETIM 5/6**
Обозначение класса ETIM 5.0/6.0: EC000830
Описание класса ETIM 5.0/6.0: Кабель для передачи данных
- Сертификаты соответствия**
UL AWM Style 20233
- Рабочее пиковое напряжение**
300 В
- Сопротивление жилы**
11 Ом/1,000 футов (305 м) при 20°C
- Минимальный радиус изгиба**
Неподвижное применение: 4 x D
Подвижное применение: 10 x D
- Испытательное напряжение**
2000 В
- Волновое сопротивление**
110 Ом при 1 МГц
- Температурный диапазон**
от -40 до +80°C

Артикул	Обозначение	Кол-во жил и сечение в AWG	Наружный диаметр, мм	Вес меди кг/км	Вес, кг/км
UNITRONIC® BUS CC FD P FRNC					
2170370	UNITRONIC® BUS CC FD P FRNC	3 x 1 x AWG 20	8.5	39.9	84



UNITRONIC® BUS SAFETY

Проводы SafetyBUS для последовательной передачи данных, сети Safety BUS

LAPP KABEL STUTTGART UNITRONIC® BUS SAFETY

Преимущества

- Для последовательной надёжной передачи данных

Области применения

- UNITRONIC®BUS SAEFTY – неподвижная прокладка UNITRONIC®BUS SAEFTY FD P – сверхгибкое применение
- Для таких систем, как Safety BUS р®, построенных на основе хорошо известной технологии CAN

Характеристики

- Скорости передачи ограничиваются следующими макс. длинами Bus-сегмента:
 - 500 Кбит/с = макс. 100 м
 - 250 кбит/с = макс. 250 м
 - 125 кбит/с = макс. 500 м
 - 50 кбит/с = макс. 1000 м

Стандарты / Сертификаты соответствия

- Не распространяет горение согл. IEC 60332-1-2
- Соответствует требованиям ТР о ПБ №123-ФЗ, ГОСТ 31565-2012 ПРГО 1.

Конструкция

- Неизолированные витые медные провода
- Изоляция жил: Вспененный полиэтилен
- Общий экран из ламинированной алюминиевой фольги и оплётки из медных лужёных проволок
- Наружная оболочка: безгалогеновая огнестойкая композиция
- Цвет внешней оболочки: желтый

Технические характеристики

	Классификация ETIM 5/6 Обозначение класса ETIM 5.0/6.0: EC000830 Описание класса ETIM 5.0/6.0: Кабель для передачи данных
	Сертификаты соответствия Типы кабелей UNITRONIC® BUS SAFETY FC: AWM Style 2464 (80°C 300V)
	Рабочая емкость (800 Гц): макс. 45 нФ/км
	Рабочее пиковое напряжение (не для силовых цепей) 250 В
	Сопротивление жилы (Сопротивление шлейфа): макс. 52 Ом/км
	Минимальный радиус изгиба Неподвижное применение: 5 x D
	Испытательное напряжение Жила/жила: 3000 В Жила/жила: 1500 В (вариант FD)
	Волновое сопротивление 120 Ом
	Температурный диапазон UNITRONIC BUS SAFETY: Неподвижное применение: с -30 по +80°C UNITRONIC BUS SAFETY FD P: Неподвижное применение: от -40 до +80°C Подвижное применение: с -30 до +80°C

Артикул	Обозначение	Количество жил и сеч. в мм ²	Наружный диаметр, мм	Вес меди кг/км	Вес, кг/км
Неподвижный монтаж					
2170295	UNITRONIC® BUS SAFETY	3 x 0.75	7.6	49	68
Сверхгибкое применение					
2170885	UNITRONIC® BUS SAFETY FD P	3 x 0.75	7.8	49	68

Аксессуары

- FC STRIP Инструмент для удаления изоляции см. страницу 986



UNITRONIC® BUS IBS

INTERBUS Кабели для неподвижного применения

Информация

- IBS - INTERBUS



Преимущества

- Сертифицированы организацией INTERBUS CLUB

Области применения

- Неподвижный монтаж

Характеристики

- Кабели IBS для неподвижного применения
- Кабели RBC (remote bus cable) и кабели INBC (installation remote bus cable)
- Скорости передачи ограничиваются следующими макс. длинами Bus-сегмента:
500 Кбит/с = макс. 400 м
- Без галогенов
- Не поддерживают горение в соответствии с IEC 60332-1-2

Стандарты / Сертификаты соответствия

- По DIN EN 61158
- Соответствует требованиям ТР о ПБ №123-ФЗ, ГОСТ 31565-2012 ПРГО 1.

Конструкция

- UNITRONIC®BUS IBS медная жила, неизолированная, изоляция жил: PE медная экранирующая оплетка внешняя оболочка: ПВХ, цвет фиолетовый (RAL 4001)
- UNITRONIC®BUS IBS P COMBI медная жила, неизолированная, изоляция жил: PE медная экранирующая оплетка внешняя оболочка: Полиуретан, цвет: фиолетовый (RAL 4001)
- UNITRONIC®BUS IBS Аналогичны, как UNITRONIC® BUS IBS, но с сертификацией UL/CSA

Технические характеристики

- Классификация ETIM 5/6**
Обозначение класса ETIM 5.0/6.0: EC000830
Описание класса ETIM 5.0/6.0: Кабель для передачи данных
- Рабочая емкость**
Flexible use: 10 x outer diameter
- Рабочее пиковое напряжение**
(не для силовых цепей)
250 В
- Сопротивление жилы**
(Сопротивление шлейфа): макс. 186 Ом/км
- Минимальный радиус изгиба**
Неподвижное применение: 8 x D
- Испытательное напряжение**
Жила/жила: 1500 В эфф.
- Волновое сопротивление**
100 Ом
- Температурный диапазон**
Неподвижное применение:
от -30 до +80 °C
Подвижное применение:
от -5 до +70 °C

Артикул	Тип кабеля	Обозначение	Кол-во пар и сечение жил, мм ²	Наружный диаметр, мм	Вес меди кг/км	Вес, кг/км
Неподвижный монтаж						
2170206	Remote bus cable (RBC)	UNITRONIC®BUS IBS медная жила, изоляция жил: PE медная экранирующая оплетка внешняя оболочка: ПВХ, цвет фиолетовый (RAL 4001)	3 x 2 x 0.22	7.2	37	72
2170208	Монтажный магистральный кабель дальней связи (INBC)	UNITRONIC®BUS IBS P COMBI медная жила, изоляция жил: PE медная экранирующая оплетка внешняя оболочка: Полиуретан, цвет: фиолетовый (RAL 4001)	3 x 2 x 0,22 + 3 x 1,0	7.9	60	85
Для неподвижной прокладки, сертификация UL/CSA CMX						
2170209	Remote bus cable (RBC)	UNITRONIC® BUS IBS A	3 x 2 x 0.22	7.2	37	72

Аксессуары

- SENSOR STRIP Инструмент для удаления изоляции см. страницу 987



UNITRONIC® BUS IBS Yv COMBI

Провода INTERBUS для неподвижной прокладки — возможность внешней прокладки / прокладки в грунте



Преимущества

- Сертифицированы организацией INTERBUS CLUB

Области применения

- Для наружной прокладки и прокладки в грунт

Характеристики

- Кабели IBS — наружная прокладка / прокладка в земле + стойкие к УФ-лучам (магистральный кабель дальней связи + монтажный магистральный кабель связи)
- Скорости передачи ограничиваются следующими макс. длинами Bus-сегмента:
- 500 кбит/с = макс. 400 м
- Не поддерживают горение в соответствии с IEC 60332-1-2

Стандарты / Сертификаты соответствия

- По DIN EN 61158
- Соответствует требованиям ТР о ПБ №123-ФЗ, ГОСТ 31565-2012 ПРГО 1.

Конструкция

- UNITRONIC®BUS IBS
Умногoproволочный провод, изоляция жил: PE луженая медная экранирующая оплетка внешняя оболочка: ПВХ, цвет черный (RAL 9005)
- UNITRONIC®BUS IBS Yv COMBI
многoproволочный провод, изоляция жил: PE 3x2x0,22: белый/коричневый, зеленый/желтый, серый/розовый 3x1,0: красный, синий, зеленый/желтый луженая медная экранирующая оплетка, внутренняя оболочка: ПВХ, цвет фиолетовый RAL (4001), наружный диаметр: Внешняя оболочка 7,9 мм: ПВХ, цвет черный (RAL 9005), наружный диаметр: 9,4 мм

Технические характеристики

- Классификация ETIM 5/6**
Обозначение класса ETIM 5.0/6.0: EC000830
Описание класса ETIM 5.0/6.0: Кабель для передачи данных
- Рабочее пиковое напряжение**
(не для силовых цепей)
250 В
- Сопротивление жилы**
(Сопротивление шлейфа):
макс. 186 Ом/км
- Минимальный радиус изгиба**
Неподвижное применение: 8 x D
- Испытательное напряжение**
Жила/жила: 1500 В эфф.
- Волновое сопротивление**
100 Ом
- Температурный диапазон**
Неподвижное применение:
от -40 до +70 °C

Артикул	Тип кабеля	Обозначение	Кол-во пар и сечение жил, мм ²	Наружный диаметр, мм	Вес меди кг/км	Вес, кг/км
UNITRONIC® BUS IBS Yv COMBI						
2170207	Remote bus cable (RBC)	UNITRONIC® BUS IBS Yv COMBI	3 x 2 x 0,22	9,3	37	94
UNITRONIC® BUS IBS Yv COMBI						
2170217	Монтажный магистральный кабель дальней связи (INBC)	UNITRONIC® BUS IBS Yv COMBI	3 x 2 x 0,22 + 3 x 1,0	9,4	60	128



UNITRONIC® BUS IBS FD P

Провода INTERBUS для сверхгибкого применения

Информация

- IBS - INTERBUS



Преимущества

- Сертифицированы организацией INTERBUS CLUB

Области применения

- Для особо гибкого применения в буксирных кабельных цепях, подвижных деталях машин и линейных роботах
- В помещениях с сухой или влажной средой
- Экстремальная промышленная окружающая среда

Характеристики

- Без галогенов
- Кабели RBC (remote bus cable) и кабели INBC (installation remote bus cable)
- 500 Кбит/с = 400 м (кабель RBC)
- Макс. 50 м (кабель INBC)
- Наружная оболочка из полиуретана (PUR), стойкая к порезам, раздиру, к минеральным маслам и износостойкая при применении кабелей в буксируемых кабельных цепях

Стандарты / Сертификаты соответствия

- По DIN EN 61158
- Не распространяет горение согл. IEC 60332-1-2
- Соответствует требованиям ТР о ПБ №123-ФЗ, ГОСТ 3 1565-2012 ПРГО 1.

Конструкция

- UNITRONIC® BUS IBS FD P медная жила, микропровод, цветовая маркировка жил в соответствии с DIN 47100 медная экранирующая оплетка, внешняя оболочка: Полиуретан, цвет: фиолетовый (RAL 4001)
- UNITRONIC® BUS IBS FD P COMBI многопроволочный провод, изоляция жил: PE 3x2x0,25: белый/коричневый, зеленый/желтый, серый/розовый 3x1,0: красный, синий, зеленый/желтый луженая медная экранирующая оплетка, внешняя оболочка: Полиуретан, цвет: фиолетовый (RAL 4001)

Технические характеристики

- Классификация ETIM 5/6**
Обозначение класса ETIM 5.0/6.0: EC000830
Описание класса ETIM 5.0/6.0: Кабель для передачи данных
- Рабочая емкость**
(800 Гц): макс. 60 нФ/км
- Рабочее пиковое напряжение**
(не для силовых цепей) 250 В
- Сопротивление жилы**
(Сопротивление шлейфа): макс. 159,8 Ом/км
- Минимальный радиус изгиба**
Подвижное применение: 15 x D
- Испытательное напряжение**
Жила/жила: 1500 В эфф.
- Волновое сопротивление**
100 Ом
- Температурный диапазон**
Неподвижное применение: от -40 до +80°C
Подвижное применение: от -30 до +70°C

Артикул	Тип кабеля	Обозначение	Кол-во пар и сечение жил, мм ²	Наружный диаметр, мм	Вес меди кг/км	Вес, кг/км
Сверхгибкое применение						
2170216	Remote bus cable (RBC)	UNITRONIC® BUS IBS FD P	3 x 2 x 0,25	7,9	39	64
2170218	Монтажный магистральный кабель дальней связи (INBC)	UNITRONIC® BUS IBS FD P COMBI	3 x 2 x 0,25 + 3 x 1,0	7,9	62	92
Сверхгибкое применение с сертификатом UL/CSA (CMX)						
2170818	Монтажный магистральный кабель дальней связи (INBC)	UNITRONIC® BUS IBS FD P COMBI A	3 x 2 x 0,25 + 3 x 1,0	7,9	62	92

Аксессуары

- Универсальные ножницы тип А и В
- SMART STRIP Инструмент для удаления оболочки



UNITRONIC® BUS EIB / KNX



Информация

- EIB / European Installation Bus
- KNX/централизованное управление системной техникой в зданиях (автоматизация жизнеобеспечения зданий)

Области применения

- Предназначены для систем автоматизации жизнеобеспечения зданий, например для централизованного управления освещением, отоплением, вентиляцией, приборами для кондиционирования воздуха, управлением электроэнергией, жалюзи, единой системой замков, учетом времени и т. д.
- Кабели могут быть проложены на/в/под штукатурку, также в трубах, кабельных каналах, в помещениях с сухой, влажной и избыточно влажной средой.
- EIB (Europäischer Installations Bus) - монтаж в основном датчиков = датчик комад (например, световые барьеры, переключатели, термостаты, инфракрасная техника, анемометры, реле времени с часовым механизмом) и из исполнительных механизмов (например, электродвигатели, нагреватели, вентиляторы, лампы, жалюзи).
- KNX-технология основана на 3-х европейских Bus-стандартах EIB, EHS (бытовая техника и электроника) и Batibus (отопление/вентиляция/кондиционирование).

Характеристики

- Передача данных осуществляется последовательно
- Bus-кабели для EIB испытываются напряжением 4 кВ (1 мин.) в воде

Конструкция

- Экранированная установочная линия MSR на базе типа J-Y(ST)Y в соответствии с DIN VDE 08 15
- UNITRONIC® BUS EIB медная жила, неизолированная, массивная 2x2x0,8: красный и черный, белый и желтый, изоляция жил: ПВХ, пленка, кашированная пластиком, внешняя оболочка: ПВХ, цвет зеленый (RAL 6017)
- UNITRONIC® BUS EIB COMBI медная жила, неизолированная, массивная, изоляция жил: ПВХ 2x2x0,8: красный и синий, белый и желтый 3x1,5: коричневый, синий, зеленый/желтый, пленка, кашированная пластиком, внешняя оболочка: ПВХ, цвет зеленый (RAL 6017)

Стандарты / Сертификаты соответствия

- Соответствует требованиям ТР о ПБ №123-ФЗ, ГОСТ 31565-2012 ПРГО 1.

Технические характеристики



Классификация ETIM 5/6

Обозначение класса ETIM 5.0/6.0: EC000830

Описание класса ETIM 5.0/6.0: Кабель для передачи данных



Рабочая емкость

(800 Гц): макс. 100 нФ/км



Рабочее пиковое напряжение

(не для силовых цепей) 250 В



Сопротивление жилы

(Сопротивление шлейфа): макс. 73,2 Ом/км



Минимальный радиус изгиба

Неподвижное применение: 5 x D



Испытательное напряжение

Жила/жила: 4000 В



Температурный диапазон

Неподвижное применение: от -30 до +70 °C

Артикул	Обозначение	Количество пар и диаметр жил в мм или сечение в мм ²	Наружный диаметр, мм	Вес меди кг/км	Вес, кг/м
ПВХ - пластикат					
2170240	UNITRONIC® BUS EIB	2 x 2 x 0,8	6.6	21	54
2170242	UNITRONIC® BUS EIB COMBI	2 x 2 x 0,8 мм + 3 x 1,5 мм ²	12.7	64	128
Без галогенов					
2170241	UNITRONIC® BUS EIB H	2 x 2 x 0,8	6.6	21	54

Аксессуары

- SENSOR STRIP Инструмент для удаления изоляции см. страницу 987



UNITRONIC® SENSOR магистральный кабель

Информация

- Возможна поставка кабеля с конфекционированными штекерами под требования заказчика

LAPP KABEL STUTTGART UNITRONIC® SENSOR Li9Y11Y

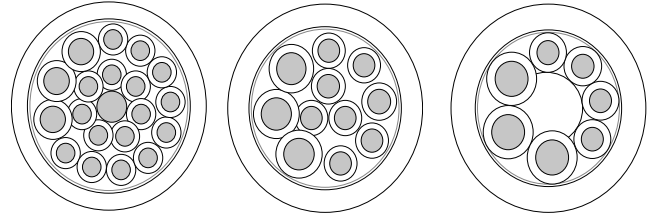

Преимущества

- Рациональная и оптимальная по цене разводка для S/A коробок с разъёмом для магистрального кабеля
- Многостороннего применения для монтажа датчик/исполнительный механизм

Области применения

- Техника автоматизации
- Машиностроение
- Производство промышленного оборудования
- Производство инструментов
- Автомобильная промышленность

Характеристики

- Жилы силовые: 3x0,75 мм² и 3x1,0 мм²
- Жилы сигнальные: 4x0,34 мм², 8x0,5 мм², 16x0,5 мм²
- Для применения в буксируемых кабельных цепях
- Без галогенов по VDE 0472-815
- Не распространяет горение в соответствии с UL 1581 FT-2

Стандарты / Сертификаты соответствия

- UL-AWM-Style 21198 (80°C / 300 В)
- Соответствует требованиям ТР о ПБ №123-ФЗ, ГОСТ 31565-2012 ПРГО 1.

Конструкция

- Жилы из тонких медных проволок
- Диаметр одной проволоки: 0,34 мм² = (43 x 0,10 мм)
0,5 мм² = (19 x 0,18 мм)
0,75 мм² = (21 x 0,205 мм)
1,0 мм² = (55 x 0,15 мм)
- Изоляция жил: PP
- Наружная оболочка: PUR, чёрная

Технические характеристики

- Классификация ETIM 5/6**
 Обозначение класса ETIM 5.0/6.0: EC001578
 Описание класса ETIM 5.0/6.0: Гибкий кабель
- Конструкция жилы**
 Из тонких медных проволок
- Минимальный радиус изгиба**
 Подвижное применение: 10 x D
- Температурный диапазон**
 Неподвижное применение: от -40 до +80°C
 Подвижное применение: от -5 до +80°C

Артикул	Обозначение	Кол-во жил и сечения, мм ²	Наружный диаметр, мм	Материал изоляции/оболочки	Вес меди [кг/км]
UNITRONIC® SENSOR COMBI					
7038880	Li9Y11Y	3x0,75 + 4 x 0,34	6.6	PP/PUR	34.5
7038881	Li9Y11Y	3x1,0 + 8 x 0,5	8.4	PP/PUR	67.2
7038882	Li9Y11Y	3x1,0 + 16 x 0,5	9.8	PP/PUR	105.6

Аксессуары

- Распределительный бокс с гнездами M12 см. страницу 409



UNITRONIC® SENSOR

Гибкий кабель для кабельного подсоединения датчика/актуатора



Информация

- Простая подготовка к установке
- Соответствие требованиям UL (LifYY A)

Преимущества

- Очень простая прокладка проводки (трассы, шланги, распределительные шкафы)
- Легкая разделка кабеля (удаление изоляции, оболочки)
- Экономия места для монтажа благодаря габаритам

Области применения

- Техника автоматизации
- Проводка для кабельного подсоединения датчика/актуатора

Характеристики

- Цветовая маркировка жил по DIN EN 50044
- Черный цвет: стойкие к УФ-лучам
- Для повышенных механических нагрузок (LifY11Y/Desina®)

Стандарты / Сертификаты соответствия

- Соответствие требованиям UL (LifYY A)
- Соответствует требованиям ТР о ПБ №123-ФЗ, ГОСТ 31565-2012 ПРГО 1.

Конструкция

- Жилы из тончайших луженых медных проволок
- Изоляция жил: ПВХ
- Цветовой код:
3-контактный: коричневый, синий, черный
4-контактный: коричневый, белый, синий, черный
5-контактный: коричневый, белый, синий, черный, зелено-желтый
- DESINA® 4x0,34: коричневый, белый, синий, черный
- Наружная оболочка: ПВХ/полиуретан
- Цвет оболочки: черный, (RAL 9005)
- DESINA® желтый (RAL 1021)

Технические характеристики

- Классификация ETIM 5/6**
Обозначение класса ETIM 5.0/6.0: EC001578
Описание класса ETIM 5.0/6.0: Гибкий кабель
- Рабочее пиковое напряжение**
300 В (не для силовых цепей)
- Конструкция жилы**
Из тончайших медных проволок, кл. гибкости 6 по VDE 0295/ IEC 60228
- Минимальный радиус изгиба**
Подвижное применение: 15 x D
Неподвижное применение: 8 x D
- Температурный диапазон**
ПВХ/ПВХ
Неподвижное применение: от -40 до +80°C
Подвижное применение: от -5 до +80°C
ПВХ/полиуретан
Неподвижное применение: от -30 до +80°C
Подвижное применение: от -10 до +80°C

Артикул	Обозначение	Кол-во жил и сечения, мм ²	Наружный диаметр, мм	Материал изоляции/оболочки	Цвет	UL	Вес меди [кг/км]
UNITRONIC® SENSOR PVC							
7038898	LifYY	3 x 0,25	3.8	PVC/PVC	чёрный		7.5
7038899	LifYY	4 x 0,25	4.2	PVC/PVC	чёрный		10.2
7038900	LifYY	3x0,34	4.1	PVC/PVC	чёрный		9.8
7038901	LifYY	4x0,34	4.4	PVC/PVC	чёрный		13
7038902	LifYY	5x0,34	4.8	PVC/PVC	чёрный		16
UNITRONIC® SENSOR PVC UL							
7038903	LifYY A	3 x 0,25	4.3	PVC/PVC	чёрный	да	7.5
7038904	LifYY A	4 x 0,25	4.6	PVC/PVC	чёрный	да	10.2
7038905	LifYY A	3x0,34	4.4	PVC/PVC	чёрный	да	9.8
7038906	LifYY A	4x0,34	4.8	PVC/PVC	чёрный	да	13
7038907	LifYY A	5x0,34	5.2	PVC/PVC	чёрный	да	16
UNITRONIC® SENSOR PVC/PUR							
7038861	LifY11Y	4x0,34	4.8	PVC/PUR	чёрный		13.1
7038862	LifY11Y	5x0,25	4.9	PVC/PUR	чёрный		12
0040434	DESINA	4x0,34	5.2	PVC/PUR	желтый		13.5

Аксессуары

- EPIC® SENSOR M12 см. страницу 398
- EPIC® SENSOR M12 V4A см. страницу 399
- EPIC® SENSOR M8 см. страницу 391
- SENSOR STRIP Инструмент для удаления изоляции см. страницу 987



UNITRONIC® SENSOR FD

Особо гибкий кабель для кабельного подсоединения датчика/актуатора для применения в буксируемых кабельных цепях, безгалогенный

Информация

- Для повышенной механической нагрузки и жестких условий эксплуатации



Преимущества

- Конструкции для особо гибкого применения
- Износостойкие
- Износостойкие
- Экономия места для монтажа благодаря габаритам

Области применения

- Техника автоматизации
- Проводка для кабельного подсоединения датчика/актуатора
- Машиностроение, промышленное оборудование
- Сборочные и производственные линии

Характеристики

- Стойкие к УФ-излучению
- Без галогенов по VDE 0472-815
- Исполнение, не распространяющее горение, согласно IEC 60332-2-2, UL 1581 FT-2
- Для применения в буксируемых кабельных цепях
- Предназначен для 4 млн циклов попеременного изгиба и для расстояния перемещения до 10 м

Стандарты / Сертификаты соответствия

- UL-AWM стиль 20549
- Соответствует требованиям ТР о ПБ №123-ФЗ, ГОСТ 31565-2012 ПРГО 1.

Конструкция

- Жилы из тончайших луженых медных проволок
- Изоляция жил: PP
- Цветовой код:
3-контактный: коричневый, синий, черный
4-контактный: коричневый, белый, синий, черный
5-контактный: коричневый, белый, синий, черный, зелено-желтый
8-контактный: коричневый, белый, зеленый, желтый, зелено-желтый, розовый, синий, красный
- Наружная оболочка: PUR, чёрная

Технические характеристики

- Классификация ETIM 5/6**
Обозначение класса ETIM 5.0/6.0: EC001578
Описание класса ETIM 5.0/6.0: Гибкий кабель
- Рабочее пиковое напряжение**
300 В (не для силовых цепей)
- Конструкция жилы**
Из тончайших медных проволок, кл. гибкости 6 по VDE 0295/ IEC 60228
- Минимальный радиус изгиба**
Неподвижное применение: 5 x D
Подвижное применение: 10 x D
- Температурный диапазон**
Ограниченная подвижность: от -25 до +80°C
Неподвижное применение: от -40 до +80°C

Артикул	Обозначение	Кол-во жил и сечения, мм ²	Наружный диаметр, мм	Материал изоляции/оболочки	Цвет	Вес меди [кг/км]
UNITRONIC® SENSOR FD						
7038883	Lif9Y11Y	3x0,25	4.4	PP/PUR	black	7.5
7038884	Lif9Y11Y	4x0,25	4.7	PP/PUR	black	10.2
7038867	Lif9Y11Y	5 x 0,25	4.7	PP/PUR	black	12
7038868	Lif9Y11Y	8x0,25	5.9	PP/PUR	чёрный	19
7038864	Lif9Y11Y	3x0,34	4.6	PP/PUR	чёрный	9.8
7038865	Lif9Y11Y	4x0,34	4.7	PP/PUR	чёрный	13
7038866	Lif9Y11Y	5 x 0,34	5.1	PP/PUR	black	16
UNITRONIC® SENSOR FD – оптимизированный						
7038889	Lif9Y11Y	3 x 0,25	3.6	PP/PUR	чёрный	7.5
7038890	Lif9Y11Y	4 x 0,25	3.8	PP/PUR	чёрный	10.2
7038893	Lif9Y11Y	5x0,34	4.5	PP/PUR	чёрный	
UNITRONIC® SENSOR FD экранированный						
7038885	Lif9YC11Y	3x0,34	4.3	PP/PUR	чёрный	19.1
7038886	Lif9YC11Y	4x0,34	4.6	PP/PUR	чёрный	23.5
7038887	Lif9YC11Y	5x0,34	5	PP/PUR	чёрный	27.5

Аксессуары

- EPIC® SENSOR M12 см. страницу 398
- EPIC® SENSOR M12 V4A см. страницу 399
- EPIC® SENSOR M8 см. страницу 391
- STAR STRIP Инструмент для удаления оболочки см. страницу 985
- SMART STRIP Инструмент для удаления оболочки



UNITRONIC® ROBUST S/A FD

Очень гибкий кабель для кабельного подсоединения датчика/актуатора, безгалогенный, устойчив к воздействию широкого спектра химикатов



Информация

- Высокая стойкость к воздействию химических веществ
- Прочные и стойкие к атмосферным влияниям
- Гибкие при низких температурах

Преимущества

- Стойкие к воздействию атмосферных явлений, озона и УФ-лучей. Имеют широкий температурный диапазон. Универсальны как для внутренней, так и для наружной прокладки.
- Стойкие к воздействию масел, эмульсий, жиров, воска на растительной, синтетической или животной основе.
- Хорошая стойкость к горячей и холодной воде, а также к водорастворимым мощным средствам и хладагентам
- Подходит для чистки паром
- Хорошая стойкость к аммиачным соединениям и биогазу

Области применения

- Техника автоматизации
- Станкостроение, медицинская промышленность, моечные установки, прачечные, установки для мойки автомобилей, химическая промышленность, компостирующие установки, очистные сооружения
- Для применений в пищевой промышленности, производстве напитков, переработке молока и мяса

Характеристики

- Хорошая химическая стойкость к воздействию рабочих жидкостей для гидравлических систем на основе сложных эфиров
- Стойкие к озону, УФ-лучам и любым погодным условиям в соответствии с EN 50396 и HD 605 S2
- Для применения в буксируемых кабельных цепях
- Стойкий к торсионным нагрузкам
- Без галогенов

Стандарты / Сертификаты соответствия

- Сертифицированная стойкость к дезинфицирующим и моющим растворам, используемым в пищевой промышленности и производстве напитков
- ECOLAB® промышленный стандарт в области профессиональной уборки и дезинфекции

Конструкция

- Жилы из тончайших медных проволок
- Изоляция жил: PE
- Цветовой код:
3-контактный: коричневый, синий, черный
4-контактный: коричневый, белый, синий, черный
5-контактный: коричневый, белый, синий, черный, зелено-желтый
- Наружная оболочка из специального TPE
- Цвет наружной оболочки: чёрный

Технические характеристики

- Классификация ETIM 5/6**
Обозначение класса ETIM 5.0/6.0: EC001578
Описание класса ETIM 5.0/6.0: Гибкий кабель
- Маркировка жил**
Согласно EN 60947-5-2
- Конструкция жилы**
Жилы из тончайших медных проволок по VDE 0295, кл. гибкости 6 / IEC 60228 кл. гибкости 6
- Минимальный радиус изгиба**
Подвижное применение: 5 x D
Неподвижное применение: 3 x D
- Температурный диапазон**
Подвижное применение: от -40°C до +90°C
Неподвижное применение: -50°C до +90°C

Артикул	Кол-во жил и сечения, мм ²	Наружный диаметр, мм	Цвет	Вес меди [кг/км]
UNITRONIC® ROBUST S/A FD				
7038897	4 x 0,25	4,9	чёрный	
7038895	3x0,34	5	чёрный	
7038894	4x0,34	5,4	чёрный	13,1
7038896	5x0,34	5,9	чёрный	

Аксессуары

- EPIC® SENSOR M12 см. страницу 398
- EPIC® SENSOR M12 V4A см. страницу 399
- EPIC® SENSOR M8 см. страницу 391
- STAR STRIP Инструмент для удаления оболочки см. страницу 985



UNITRONIC® SENSOR M8

M8 штекер/гнездо, свободный конец

Информация



Преимущества

- Экономия средств благодаря простому и быстрому монтажу
- Экономия места для монтажа благодаря габаритам
- Быстрое и простое отслеживание ошибок
- Позолоченные контакты для снижения переходного сопротивления

Области применения

- Для областей применения с повышенным механическим воздействием

Характеристики

- Стойкие к УФ-излучению
- Хорошая стойкость к маслам и химическим веществам
- Без галогенов
- Для применения в буксируемых кабельных цепях
- Кабели имеют маркировочные манжеты

Стандарты / Сертификаты соответствия

- Без галогенов в соотв. с DIN VDE 0472
- UL File № E249137
- Не распространяет горение в соответствии с UL 1581 FT-2
- Соответствует требованиям TP о ПБ №123-ФЗ, ГОСТ 31565-2012 ПРГО 1.

Конструкция

- Сечение жил: 0,25 мм²
- Цветовая кодировка: 3-конт.: корич. (1), син. (3), черн. (4) 4-конт. корич. (1), бел. (2), син. (3), черн. (4)
- Наружная оболочка: PUR, чёрная

Подходящие инструменты

- Инструмент для удаления оболочки DATA STRIP см. страницу 986
- Инструмент для удаления оболочки DATA STRIP

Технические характеристики

- Классификация ETIM 5/6**
Обозначение класса ETIM 5.0/6.0: EC001855
Описание класса ETIM 5.0/6.0: Sensor/actuator патчкорд
- Материал**
Контакты: CuSn
Рабочая поверхность контакта: Ni/Au
Рифления: литьё из цинкового сплава, никелированный
Корпус: полиуретан, трудновоспламеняемый, самозатухающий
- Минимальный радиус изгиба**
Неподвижное применение: 5 x D
Подвижное применение: 10 x D
- Класс защиты**
IP65/IP67
- Температура окружающей среды (рабочая)**
Штекер/гнездо: от -25°C до +90°C
Неподвижное применение: -40°C до +80°C
Подвижное применение: -25°C до +80°C
- Кодировка**
А-стандарт
- Номинальный ток, А**
4 А

Артикул	Обозначение	Кол-во контактов	Длина, м	Конструкция	LED	Номинальное напряжение, В	Шт./ед.упаковки
3-конт.							
Штекер							
22260204	AB-C3-M8MS-2,0PUR	3	2	Прямой	нет	60	1
22260205	AB-C3-M8MS-5,0PUR	3	5	Прямой	нет	60	1
22260218	AB-C3-M8MS-10,0PUR	3	10	Прямой	нет	60	1
22260053	AB-C3-M8MA-2,0PUR	3	2	Угловой	нет	60	1
22260987	AB-C3-M8MA-5,0PUR	3	5	Угловой	нет	60	1
22260055	AB-C3-M8MA-10,0PUR	3	10	Угловой	нет	60	1
Гнездо							
22260202	AB-C3-2,0PUR-M8FS	3	2	Прямой	нет	60	1
22260200	AB-C3-5,0PUR-M8FS	3	5	Прямой	нет	60	1
22260219	AB-C3-10,0PUR-M8FS	3	10	Прямой	нет	60	1
22260203	AB-C3-2,0PUR-M8FA	3	2	Угловой	нет	60	1
22260201	AB-C3-5,0PUR-M8FA	3	5	Угловой	нет	60	1
22260220	AB-C3-10,0PUR-M8FA	3	10	Угловой	нет	60	1
22260275	AB-C3-2,0PUR-M8FA-2L	3	2	Угловой	2	24	1
22260276	AB-C3-5,0PUR-M8FA-2L	3	5	Угловой	2	24	1
22260277	AB-C3-10,0PUR-M8FA-2L	3	10	Угловой	2	24	1
4-конт.							
Штекер							
22260300	AB-C4-M8MS-2,0PUR	4	2	Прямой	нет	30	1
22260308	AB-C4-M8MS-5,0PUR	4	5	Прямой	нет	30	1
22260318	AB-C4-M8MS-10,0PUR	4	10	Прямой	нет	30	1
22260056	AB-C4-M8MA-2,0PUR	4	2	Угловой	нет	30	1
22260057	AB-C4-M8MA-5,0PUR	4	5	Угловой	нет	30	1
22260058	AB-C4-M8MA-10,0PUR	4	10	Угловой	нет	30	1
Гнездо							
22260309	AB-C4- 2,0PUR-M8FS	4	2	Прямой	нет	30	1
22260310	AB-C4- 5,0PUR-M8FS	4	5	Прямой	нет	30	1
22260317	AB-C4-10,0PUR-M8FS	4	10	Прямой	нет	30	1
22260311	AB-C4- 2,0PUR-M8FA	4	2	Угловой	нет	30	1
22260312	AB-C4- 5,0PUR-M8FA	4	5	Угловой	нет	30	1
22260319	AB-C4-10,0PUR-M8FA	4	10	Угловой	нет	30	1

Аксессуары

- EPIC® SENSOR M8 см. страницу 391



UNITRONIC® SENSOR M8-M8

M8 штекер и M8 гнездо



Информация

Преимущества

- Экономия средств благодаря простому и быстрому монтажу
- Экономия места для монтажа благодаря габаритам
- Быстрое и простое отслеживание ошибок
- Позолоченные контакты для снижения переходного сопротивления

Области применения

- Для областей применения с повышенным механическим воздействием

Характеристики

- Стойкие к УФ-излучению
- Хорошая стойкость к маслам и химическим веществам
- Без галогенов
- Для применения в буксируемых кабельных цепях
- Кабели имеют маркировочные манжеты

Стандарты / Сертификаты соответствия

- Без галогенов в соотв. с DIN VDE 0472
- UL File № E249137
- Не распространяет горение в соответствии с UL 1581 FT-2
- Соответствует требованиям ТР о ПБ №123-ФЗ, ГОСТ 31565-2012 ПРГО 1.

Конструкция

- Сечение жил: 0,25 мм²
- Цветовая кодировка: 3-конт.: корич. (1), син. (3), черн. (4) 4-конт. корич. (1), бел. (2), син. (3), черн. (4)
- Наружная оболочка: PUR, чёрная

Технические характеристики

- Классификация ETIM 5/6**
Обозначение класса ETIM 5.0/6.0: EC001855
Описание класса ETIM 5.0/6.0: Sensor/actuator патчкорд
- Материал**
Контакты: CuSn
Рабочая поверхность контакта: Ni/Au
Рифления: литьё из цинкового сплава, никелированный
Корпус: полиуретан, трудновоспламеняемый, самозатухающий
- Минимальный радиус изгиба**
Неподвижное применение: 5 x D
Подвижное применение: 10 x D
- Класс защиты**
IP65/IP67
- Температура окружающей среды (рабочая)**
Штекер/гнездо -25°C до +90°C
Неподвижное применение: -40°C до +80°C
Подвижное применение: -25°C до +80°C
- Кодировка**
А-стандарт
- Номинальный ток, А**
4 А

Артикул	Обозначение	Кол-во контактов	Длина, м	Конструкция	LED	Номинальное напряжение, В	Шт./ед.упаковки
Соединение гнездом							
3-конт.							
22260206	AB-C3-M8MS-0,3PUR-M8FS	3	0.3	Прямой-прямой	нет	60	1
22260207	AB-C3-M8MS-0,6PUR-M8FS	3	0.6	Прямой-прямой	нет	60	1
22260208	AB-C3-M8MS-1,0PUR-M8FS	3	1	Прямой-прямой	нет	60	1
22260209	AB-C3-M8MS-2,0PUR-M8FS	3	2	Прямой-прямой	нет	60	1
22260210	AB-C3-M8MS-0,3PUR-M8FA	3	0.3	Прямой-угловой	нет	60	1
22260211	AB-C3-M8MS-0,6PUR-M8FA	3	0.6	Прямой-угловой	нет	60	1
22260212	AB-C3-M8MS-1,0PUR-M8FA	3	1	Прямой-угловой	нет	60	1
22260213	AB-C3-M8MS-2,0PUR-M8FA	3	2	Прямой-угловой	нет	60	1
22260214	AB-C3-M8MS-0,3PUR-M8FA-2L	3	0.3	Прямой-угловой	2	24	1
22260215	AB-C3-M8MS-0,6PUR-M8FA-2L	3	0.6	Прямой-угловой	2	24	1
22260216	AB-C3-M8MS-1,0PUR-M8FA-2L	3	1	Прямой-угловой	2	24	1
22260217	AB-C3-M8MS-2,0PUR-M8FA-2L	3	2	Прямой-угловой	2	24	1
4-конт.							
22260313	AB-C4-M8MS-0,3PUR-M8FS	4	0.3	Прямой-прямой	нет	30	1
22260314	AB-C4-M8MS-0,6PUR-M8FS	4	0.6	Прямой-прямой	нет	30	1
22260315	AB-C4-M8MS-1,0PUR-M8FS	4	1	Прямой-прямой	нет	30	1
22260316	AB-C4-M8MS-2,0PUR-M8FS	4	2	Прямой-прямой	нет	30	1
22260059	AB-C4-M8MS-0,3PUR-M8FA	4	0.3	Прямой-угловой	нет	30	1
22260060	AB-C4-M8MS-0,6PUR-M8FA	4	0.6	Прямой-угловой	нет	30	1
22260061	AB-C4-M8MS-1,0PUR-M8FA	4	1	Прямой-угловой	нет	30	1
22260062	AB-C4-M8MS-2,0PUR-M8FA	4	2	Прямой-угловой	нет	30	1



UNITRONIC® SENSOR M8-M12

Штекер M8 и гнездо M12

Информация



Преимущества

- Экономия средств благодаря простому и быстрому монтажу
- Экономия места для монтажа благодаря габаритам
- Быстрое и простое отслеживание ошибок
- Позолоченные контакты для снижения переходного сопротивления

Области применения

- Для областей применения с повышенным механическим воздействием

Характеристики

- Стойкие к УФ-излучению
- Хорошая стойкость к маслам и химическим веществам
- Без галогенов
- Для применения в буксируемых кабельных цепях
- Кабели имеют маркировочные манжеты

Стандарты / Сертификаты соответствия

- Без галогенов в соотв. с DIN VDE 0472
- UL File № E249137
- Не распространяет горение в соответствии с UL 1581 FT-2
- Соответствует требованиям TP о ПБ №123-ФЗ, ГОСТ 31565-2012 ПРГО 1.

Конструкция

- Сечение жил: 0,25 мм²
- Цветовая кодировка: 3-конт.: корич. (1), син. (3), черн. (4)
- Наружная оболочка: PUR, чёрная

Технические характеристики

- Классификация ETIM 5/6**
Обозначение класса ETIM 5.0/6.0: EC001855
Описание класса ETIM 5.0/6.0: Sensor/actuator патчкорд
- Материал**
Контакты: CuSn
Рабочая поверхность контакта: Ni/Au
Рифления: литьё из цинкового сплава, никелированный
Корпус: полиуретан, трудновоспламеняемый, самозатухающий
- Минимальный радиус изгиба**
Неподвижное применение: 5 x D
Подвижное применение: 10 x D
- Класс защиты**
IP65/IP67
- Температура окружающей среды (рабочая)**
Штекер/гнездо -25°C до +90°C
Неподвижное применение: -40°C до +80°C
Подвижное применение: -25°C до +80°C
- Кодировка**
A-стандарт
- Номинальный ток, А**
4 А

Артикул	Обозначение	Кол-во контактов	Длина, м	Конструкция	LED	Номинальное напряжение, В	Шт./ед.упаковки
3-конт.							
22260241	AB-C3-M8MS-0,3PUR-M12FS	3	0.3	Прямой-прямой	нет	60	1
22260242	AB-C3-M8MS-0,6PUR-M12FS	3	0.6	Прямой-прямой	нет	60	1
22260243	AB-C3-M8MS-1,0PUR-M12FS	3	1	Прямой-прямой	нет	60	1
22260244	AB-C3-M8MS-2,0PUR-M12FS	3	2	Прямой-прямой	нет	60	1
22260245	AB-C3-M8MS-0,3PUR-M12FA	3	0.3	Прямой-угловой	нет	60	1
22260246	AB-C3-M8MS-0,6PUR-M12FA	3	0.6	Прямой-угловой	нет	60	1
22260247	AB-C3-M8MS-1,0PUR-M12FA	3	1	Прямой-угловой	нет	60	1
22260248	AB-C3-M8MS-2,0PUR-M12FA	3	2	Прямой-угловой	нет	60	1
22260271	AB-C3-M8MS-0,3PUR-M12FA-2L	3	0.3	Прямой-угловой	2	24	1
22260272	AB-C3-M8MS-0,6PUR-M12FA-2L	3	0.6	Прямой-угловой	2	24	1
22260273	AB-C3-M8MS-1,0PUR-M12FA-2L	3	1	Прямой-угловой	2	24	1
22260274	AB-C3-M8MS-2,0PUR-M12FA-2L	3	2	Прямой-угловой	2	24	1



UNITRONIC® SENSOR PVC M8

M8 штекер/гнездо, свободный конец



Информация

Преимущества

- Экономия благодаря быстрому и простому монтажу
- Экономия места для монтажа благодаря габаритам
- Быстрое и простое отслеживание ошибок

Области применения

- Для применения в условиях средних механических нагрузок в помещениях с сухой средой

Характеристики

- Средняя стойкость к маслам и химическим веществам
- Отсутствие субстанций препятствующих запечке лака
- Кабели имеют маркировочные манжеты

Стандарты / Сертификаты соответствия

- Не распространяет горение в соответствии с style 2464
- UL File № E249137
- Соответствует требованиям ТР о ПБ №123-ФЗ, ГОСТ 31565-2012 ПРГО 1.

Конструкция

- Сечение жил: 0,25 мм²
- Цветовая кодировка: 3-конт.: корич. (1), син. (3), черн. (4) 4-конт. корич. (1), бел. (2), син. (3), черн. (4)
- Наружная оболочка: ПВХ, чёрная

Подходящие инструменты

- Инструмент для удаления оболочки DATA STRIP см. страницу 986
- Инструмент для удаления оболочки DATA STRIP

Технические характеристики



Материал

Контакты: CuSn
Рабочая поверхность контакта: Ni/Au
Рифления: литьё из цинкового сплава, никелированный
Корпус: полиуретан, трудновоспламеняемый, самозатухающий



Класс защиты

IP65/IP67



Температура окружающей среды (рабочая)

Штекер/гнездо -25 °С до +90 °С
Неподвижное применение:
-25 °С до +80 °С
Подвижное применение:
-5 °С до +80 °С

Кодировка

A-стандарт

Номинальный ток, А

4 А

Артикул	Обозначение	Кол-во контактов	Длина, м	Конструкция	Номинальное напряжение, В	Шт./ед.упаковки
3-конт.						
Штекер						
22260847	AB-C3-M8MS-2,0PVC	3	2	Прямой	60	1
22260665	AB-C3-M8MS-5,0PVC	3	5	Прямой	60	1
22260848	AB-C3-M8MS-10,0PVC	3	10	Прямой	60	1
Гнездо						
22262093	AB-C3-2,0PVC-M8FA	3	2	Угловой	60	1
22262081	AB-C3-5,0PVC-M8FA	3	5	Угловой	60	1
22260370	AB-C3-10,0PVC-M8FA	3	10	Угловой	60	1
4-конт.						
Штекер						
22262105	AB-C4-M8MS-2,0PVC	4	2	Прямой	30	1
22262106	AB-C4-M8MS-5,0PVC	4	5	Прямой	30	1
22262107	AB-C4-M8MS-10,0PVC	4	10	Прямой	30	1
Гнездо						
22260846	AB-C4-2,0PVC-M8FA	4	2	Угловой	30	1
22260845	AB-C4-5,0PVC-M8FA	4	5	Угловой	30	1
22260844	AB-C4-10,0PVC-M8FA	4	10	Угловой	30	1

Аксессуары

- EPIC® SENSOR M8 см. страницу 391



EPIC® SENSOR M8

Штекер M8 для монтажа на местах



Технические характеристики

Классификация ETIM 5/6
 Обозначение класса ETIM 5.0/6.0: EC002062
 Описание класса ETIM 5.0/6.0: Штекерный соединитель датчика и исполнительного элемента

Материал
 Контакты: CuZn
 Рабочая поверхность контакта: Au (золото)

Класс защиты
 IP 65/IP 67 (IDC-контакты)
 IP 68 (опрессовка)
 IP 67 (винтовое)

Температура окружающей среды (рабочая)
 Штырь/гнездо
 от -25 до +80 °C (IDC-контакты)
 от -25 до +85 °C (опрессовка)
 от -40 до +85 °C (винтовое)

Кодировка
 А-стандарт

Номинальный ток, А
 4 А

Преимущества

- Экономия места для монтажа благодаря габаритам
- Индивидуальная длина кабеля
- Быстрое и простое конфекционирование на местах
- Стандартный интерфейс
- Простое оконцевание на месте благодаря устройствам быстрого подключения IDC

Характеристики

- 3- и 4-контактные типы
- Исполнение - опрессовка, контакты со сдвигом изоляции (IDC-контакты) или винтовое соединение
- Отсутствие субстанций препятствующих запечке лака

Подходящие кабели

- UNITRONIC® SENSOR Страница 384
- UNITRONIC® SENSOR FD Страница 385
- UNITRONIC® ROBUST S/A FD Страница 386

Артикул	Обозначение	Кол-во контактов	Вид соединения	Сечение жилы, мм ²	Наружный диаметр кабеля, мм	Номинальное напряжение, В	Шт./ед.упаковки
Штекер, прямой							
22260993	AB-C3-M8MS-F0,25	3	IDC	0.08 - 0.25	2.5 - 5	60	1
22260985	AB-C3-M8MS-F0,5	3	IDC	0.25 - 0.5	2.5 - 5	60	1
22260043	AB-C4-M8MS-F0,25	4	IDC	0.08 - 0.25	2.5 - 5	30	1
22260044	AB-C4-M8MS-F0,5	4	IDC	0.25 - 0.5	2.5 - 5	30	1
22260122	AB-C3-M8MS-P	3	Опрессовка	0.14 - 0.38	3 - 5	60	1
22260123	AB-C4-M8MS-P	4	Опрессовка	0.14 - 0.38	3 - 5	30	1
22260120	AB-C3-M8MS	3	Винтовое	0.14 - 0.5	3.5 - 5	60	1
22260121	AB-C4-M8MS	4	Винтовое	0.14 - 0.5	3.5 - 5	30	1
Штекер, прямой, экранированная							
22262025	AB-C3-M8MS-M-0,34-SH	3	Винтовое	0.14 - 0.5	3.5 - 5.5	60	1
22262027	AB-C4-M8MS-M-0,34-SH	4	Винтовое	0.14 - 0.5	3.5 - 5	30	1
Штекер, угловой							
22262110	AB-C3-M8MA	3	Винтовое	0.14 - 0.5	3.5 - 5	60	1
22262111	AB-C4-M8MA	4	Винтовое	0.14 - 0.5	3.5 - 5	30	1
Гнездо, прямое							
22260994	AB-C3-M8FS-F0,25	3	IDC	0.08 - 0.25	2.5 - 5	60	1
22260986	AB-C3-M8FS-F0,5	3	IDC	0.25 - 0.5	2.5 - 5	60	1
22260045	AB-C4-M8FS-F0,25	4	IDC	0.08 - 0.25	2.5 - 5	30	1
22260046	AB-C4-M8FS-F0,5	4	IDC	0.25 - 0.5	2.5 - 5	30	1
22260124	AB-C3-M8FS-P	3	Опрессовка	0.14 - 0.38	3 - 5	60	1
22260119	AB-C4-M8FS-P	4	Опрессовка	0.14 - 0.38	3 - 5	30	1
22260125	AB-C3-M8FS	3	Винтовое	0.14 - 0.5	3.5 - 5	60	1
22260126	AB-C4-M8FS	4	Винтовое	0.14 - 0.5	3.5 - 5	30	1
Гнездо прямое, экранированное							
22262026	AB-C3-M8FS-M-0,34-SH	3	Винтовое	0.14 - 0.5	3.5 - 5.5	60	1
22262028	AB-C4-M8FS-M-0,34-SH	4	Винтовое	0.14 - 0.5	3.5 - 5.5	30	1
Гнездо угловое							
22262112	AB-C3-M8FA	3	Винтовое	0.14 - 0.5	3.5 - 5	60	1
22262113	AB-C4-M8FA	4	Винтовое	0.14 - 0.5	3.5 - 5	30	1

Фотографии и иллюстрации представлены не в точном масштабе и не являются точными до подробностей иллюстрациями соответствующих изделий.



EPIC® SENSOR штекер M8 для монтажа на стенке оборудования



Преимущества

- Универсальное решение для индивидуальных приборов
- Простой монтаж, напр. в распределительных электрошкафах

Области применения

- Распределительные коробки и шкафы управления

Характеристики

- M8 крепёжная резьба
- Типы для монтажа на передней стенке
- Отсутствие субстанций препятствующих запечке лака

Конструкция

- TPE однопроволочные отводы, длина = 0,5 м
- Сечение жил: 0,25 мм²

Технические характеристики

Классификация ETIM 5/6
 Обозначение класса ETIM 5.0/6.0: EC002061
 Описание класса ETIM 5.0/6.0: Встраиваемый штекерный соединитель для датчика и исполнительного элемента

Материал
 Контакты: CuSn
 Рабочая поверхность контакта: Ag

Класс защиты
 IP 67

Температура окружающей среды (рабочая)
 Штырь/гнездо
 от -25 до +85°C

Кодировка
 А-стандарт
Номинальный ток, А
 4 А

Артикул	Обозначение	Кол-во контактов	Номинальное напряжение, В	Шт./ед.упаковки
Для монтажа на стенке оборудования, штыревой контакт				
22260100	AB-C3-M8MS-0,5	3	60	1
22260101	AB-C4-M8MS-0,5	4	30	1
Для монтажа на стенке оборудования, гнездо				
22260102	AB-C3-M8FS-0,5	3	60	1
22260103	AB-C4-M8FS-0,5	4	30	1

Фотографии и иллюстрации представлены не в точном масштабе и не являются точными до подробностей иллюстрациями соответствующих изделий.

Аксессуары

- Подходящая гайка: 22260104



UNITRONIC® SENSOR M12 кабель соединительный со свободным концом



Информация



Преимущества

- Экономия благодаря быстрому и простому монтажу
- Экономия места для монтажа благодаря габаритам
- Простое и быстрое отслеживание ошибок
- Интегрированная защита от вибраций (механическое крепление)
- Позолоченные контакты для снижения переходного сопротивления

Области применения

- Для областей применения с повышенным механическим воздействием

Характеристики

- Стойкие к УФ-излучению
- Хорошая стойкость к маслам и химическим веществам
- Не содержит галогенов и силикона
- Для применения в буксируемых кабельных цепях
- Кабели имеют маркировочные манжеты

Стандарты / Сертификаты соответствия

- Без галогенов в соответствии с DIN VDE 0472
- UL File №: E249137
- Не распространяет горение в соответствии с UL 1581 FT-2

Конструкция

- Сечение жилы: 0,34мм² (8-конт. 0,25мм²)
- Цветовая кодировка:
3-конт.: корич. (1), син. (3), черн.(4)
4-конт.: корич. (1), бел. (2), син. (3), черн. (4)
5-конт.: корич. (1), бел. (2), син. (3), черн. (4), желт./зел. (5)
8-конт.: бел. (1), корич. (2), зел. (3), желт. (4), сер. (5), роз. (6), син. (7), красн. (8)
- Наружная оболочка: PUR, чёрная

Подходящие инструменты

- DATA STRIP инструмент для снятия изоляции, см. страницу Р 986

Технические характеристики

- Классификация**
ETIM ETIM 5.0 Class-ID: EC001855
ETIM 5.0 Class-Description: Sensor-actuator патчкорд
- Материал**
Контакты: CuSn
Рабочая поверхность контакта: Ni/Au
Рифления: литье из цинкового сплава, никелированные
Корпус: полиуретан, трудно воспламеняемый, самозатухающий
- Минимальный радиус изгиба**
Неподвижное применение: 5 x D
Подвижное применение: 10 x D
- Класс защиты**
IP 65/IP 67
- Температура окружающей среды (рабочая)**
Штекер/гнездо: -25°C до +90°C
Неподвижное применение: -40°C до +80°C
Подвижное применение: -25°C до +80°C
- Кодировка**
А-стандарт
- Номинальный ток, А**
4 А
2 А (8-конт.)



Продукт	Длина	Артикул							
		3-конт. Прямой	3-конт. Угловой	4-конт. Прямой	4-конт. Угловой	5-конт. Прямой	5-конт. Угловой	8-конт. Прямой	8-конт. Угловой
Штекер, незранированный	2,0 м	22260221	22260223	22260320	22260301	22260400	22260402	22260091	22260094
	5,0 м	22260222	22260224	22260321	22260302	22260401	22260403	22260092	22260095
	10,0 м	22260249	22260256	22260342	22260303	22260414	22260417	22260093	22260096
Гнездо, незранированное	2,0 м	22260257	22260258	22260322	22260324	22260404	22260406	22260726	22260141
	5,0 м	22260250	22260259	22260323	22260325	22260405	22260407	22260728	22260615
	10,0 м	22260251	22260260	22260343	22260341	22260415	22260418	22260729	22260616
Гнездо с LED, незранированное	2,0 м	22260252	22260253	22260344	22260326		22260408		
	5,0 м	22260265	22260254	22260345	22260327	По запросу	22260409	По запросу	По запросу
	10,0 м	22260266	22260255	22260346	22260340		22260416		
Штекер, экранированный	2,0 м	22260453		22260459		22260465	22261004		
	5,0 м	22260454	По запросу	22260460	По запросу	22260466	22261005	По запросу	По запросу
	10,0 м	22260455		22260461		22260467	По запросу		
Гнездо, экранированное	2,0 м	22260450	22260074	22260456	22260074	22260462	22260946	По запросу	По запросу
	5,0 м	22260451	22260675	22260457	22260675	22260463	22260714	22260863	22260859
	10,0 м	22260452	22260680	22260458	22260680	22260464	22260991	22262001	По запросу



UNITRONIC® SENSOR M12 кабель соединительный



Информация

Преимущества

- Экономия благодаря быстрому и простому монтажу
- Экономия места для монтажа благодаря габаритам
- Простое и быстрое отслеживание ошибок
- Интегрированная защита от вибраций (механическое крепление)
- Позолоченные контакты для снижения переходного сопротивления

Области применения

- Для областей применения с повышенным механическим воздействием

Характеристики

- Стойкие к УФ-излучению
- Хорошая стойкость к маслам и химическим веществам
- Не содержит галогенов и силикона
- Для применения в буксируемых кабельных цепях
- Кабели имеют маркировочные манжеты

Стандарты / Сертификаты соответствия

- Без галогенов в соответствии с DIN VDE 0472
- UL File №: E249137
- Не распространяет горение в соответствии с UL 1581 FT-2

Конструкция

- Сечение жилы: 0,34мм² (8-конт. 0,25мм²)
- Цветовая кодировка:
3-конт.: корич. (1), син. (3), черн. (4)
4-конт.: корич. (1), бел. (2), син. (3), черн. (4)
5-конт.: корич. (1), бел. (2), син. (3), черн. (4), желт./зел. (5)
8-конт.: бел. (1), корич. (2), жел. (3), син. (4), сер. (5), роз. (6), син. (7), красн. (8)
- Наружная оболочка: PUR, чёрная

Технические характеристики

Классификация
ETIM 5.0 Class-ID: EC001855
ETIM 5.0 Class-Description: Sensor-actuator патчкорд

Материал
Контакты: CuSn
Рабочая поверхность контакта: Ni/Au
Рифления: литьё из цинкового сплава, никелированные
Корпус: полиуретан, трудно воспламеняемый, самозатухающий

Минимальный радиус изгиба
Неподвижное применение: 5 x D
Подвижное применение: 10 x D

Класс защиты
IP 65/IP 67

Температура окружающей среды (рабочая)
Штекер/гнездо: -25°C до +90°C
Неподвижное применение: -40°C до +80°C
Подвижное применение: -25°C до +80°C

Кодировка
А-стандарт
Номинальный ток, А
4 А
2 А (8-конт.)



Гнездо	Длина	Штекер							
		Артикул							
	0,3 м	22260233	По запросу	22260328	22260304	22260410	По запросу	22260097	По запросу
	0,6 м	22260234		22260329	22260305	22260411		22260098	
	1,0 м	22260235		22260330	22260306	22260412		22260099	
	2,0 м	22260236		22260331	22260307	22260413		22260042	
	0,3 м	22260237	По запросу	22260332	По запросу	22260063	По запросу	22260137	По запросу
	0,6 м	22260238		22260333		22260064		22260138	
	1,0 м	22260239		22260334	22260965	22260065		22260139	
	2,0 м	22260240		22260335	22260693	22260066		22260140	
	0,3 м	22260261	По запросу	22260336	По запросу	22260067	По запросу	По запросу	По запросу
	0,6 м	22260262		22260337		22260068			
	1,0 м	22260263		22260338		22260069			
	2,0 м	22260264		22260339		22260070			



UNITRONIC® SENSOR M12-M8

M12 штекер, M8 гнездо

Информация

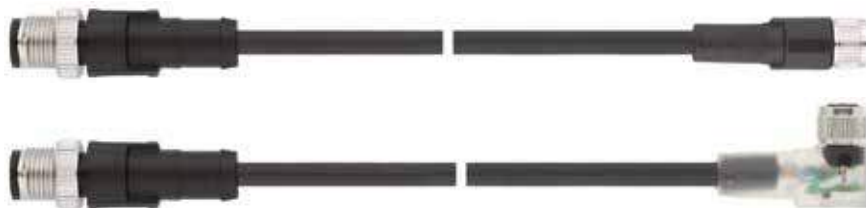

Преимущества

- Экономия благодаря быстрому и простому монтажу
- Экономия места для монтажа благодаря габаритам
- Быстрое и простое отслеживание ошибок
- Интегрированная защита от вибраций (механическое крепление)
- Позолоченные контакты для снижения переходного сопротивления

Области применения

- Для областей применения с повышенным механическим воздействием

Характеристики

- Стойкие к УФ-излучению
- Хорошая стойкость к маслам и химическим веществам
- Без галогенов
- Для применения в буксируемых кабельных цепях
- Кабели имеют маркировочные манжеты

Стандарты / Сертификаты соответствия

- Без галогенов в соотв. с DIN VDE 0472
- UL File № E249137
- Не распространяет горение в соответствии с UL 1581 FT-2
- Соответствует требованиям TP о ПБ №123-ФЗ, ГОСТ 31565-2012 ПРГО 1.

Конструкция

- Сечение жил: 0,25 мм²
- Цветовая кодировка: 3-конт.: корич. (1), син. (3), черн. (4) 4-конт. корич. (1), бел. (2), син. (3), черн. (4)
- Наружная оболочка: PUR, чёрная

Технические характеристики

- Классификация ETIM 5/6**
Обозначение класса ETIM 5.0/6.0: EC001855
Описание класса ETIM 5.0/6.0: Sensor/actuator патчкорд
- Материал**
Контакты: CuSn
Рабочая поверхность контакта: Ni/Au
Рифления: литьё из цинкового сплава, никелированный
Корпус: полиуретан, трудновоспламеняемый, самозатухающий
- Минимальный радиус изгиба**
Неподвижное применение: 5 x D
Подвижное применение: 10 x D
- Класс защиты**
IP65/IP67
- Температура окружающей среды (рабочая)**
штекер/гнездо: -25°C до +90°C
Неподвижное применение: -40°C до +80°C
Подвижное применение: -25°C до +80°C
- Кодировка**
А-стандарт
- Номинальный ток, А**
4 А

Артикул	Обозначение	Длина, м	Конструкция	LED	Номинальное напряжение, В	Шт./ед.упаковки
Соединение гнездом						
3-конт.						
22260225	AB-C3-M12MS-0,3PUR-M8FS	0.3	Прямой-прямой	нет	60	1
22260226	AB-C3-M12MS-0,6PUR-M8FS	0.6	Прямой-прямой	нет	60	1
22260227	AB-C3-M12MS-1,0PUR-M8FS	1	Прямой-прямой	нет	60	1
22260228	AB-C3-M12MS-2,0PUR-M8FS	2	Прямой-прямой	нет	60	1
22260229	AB-C3-M12MS-0,3PUR-M8FA	0.3	Прямой-угловой	нет	60	1
22260230	AB-C3-M12MS-0,6PUR-M8FA	0.6	Прямой-угловой	нет	60	1
22260231	AB-C3-M12MS-1,0PUR-M8FA	1	Прямой-угловой	нет	60	1
22260232	AB-C3-M12MS-2,0PUR-M8FA	2	Прямой-угловой	нет	60	1
22260267	AB-C3-M12MS-0,3PUR-M8FA-2L	0.3	Прямой-угловой	2	24	1
22260268	AB-C3-M12MS-0,6PUR-M8FA-2L	0.6	Прямой-угловой	2	24	1
22260269	AB-C3-M12MS-1,0PUR-M8FA-2L	1	Прямой-угловой	2	24	1
22260270	AB-C3-M12MS-2,0PUR-M8FA-2L	2	Прямой-угловой	2	24	1
4-конт.						
22260347	AB-C4-M12MS-0,3PUR-M8FS	0.3	Прямой-прямой	нет	30	1
22260349	AB-C4-M12MS-0,6PUR-M8FS	0.6	Прямой-прямой	нет	30	1
22260350	AB-C4-M12MS-1,0PUR-M8FS	1	Прямой-прямой	нет	30	1
22260348	AB-C4-M12MS-2,0PUR-M8FS	2	Прямой-прямой	нет	30	1

Аксессуары

- Ярлык FLEXIMARK® LMB см. страницу 942



UNITRONIC® SENSOR PVC M12 | M12-M12

M12 штекер/гнездо и M12 штекер/гнездо/свободный конец



Информация

Преимущества

- Экономия благодаря быстрому и простому монтажу
- Экономия места для монтажа благодаря габаритам
- Быстрое и простое отслеживание ошибок
- Позолоченные контакты для снижения переходного сопротивления
- Интегрированная защита от вибраций (механическое крепление)

Области применения

- Для применения в условиях средних механических нагрузок в помещениях с сухой средой

Характеристики

- Средняя стойкость к маслам и химическим веществам
- Кабели имеют маркировочные манжеты
- Отсутствие субстанций препятствующих запечке лака

Стандарты / Сертификаты соответствия

- Не распространяет горение в соответствии с style 2464
- UL File № E249137
- Соответствует требованиям ТР о ПБ №123-ФЗ, ГОСТ 31565-2012 ПРГО 1.

Конструкция

- Сечение: 0,34 мм²
- Цветовая кодировка:
3-конт.: корич. (1), син. (3), чёрн. (4)
4-конт.: корич. (1), бел. (2), син. (3), чёрн. (4)
5-конт.: корич. (1), бел. (2), син. (3), чёрн. (4), желт./зел. (5)
- Наружная оболочка: ПВХ, чёрная

Подходящие инструменты

- Инструмент для удаления оболочки DATA STRIP см. страницу 986
- Инструмент для удаления оболочки DATA STRIP

Технические характеристики

Классификация ETIM 5/6
Обозначение класса ETIM 5.0/6.0: EC001855
Описание класса ETIM 5.0/6.0: Sensor/actuator патчкорд



Материал

Контакты: CuSn
Рабочая поверхность контакта: Ni/Au
Рифления: литьё из цинкового сплава, никелированный
Корпус: полиуретан, трудновоспламеняемый, самозатухающий



Минимальный радиус изгиба

Неподвижное применение: 5 x D
Подвижное применение: 10 x D



Класс защиты

IP65/IP67



Температура окружающей среды (рабочая)

штекер/гнездо: -25°C до +90°C
Неподвижное применение: -40°C до +80°C
Подвижное применение: -25°C до +80°C

Кодировка

A-стандарт

Номинальный ток, А

4 А

Артикул	Обозначение	Кол-во контактов	Длина, м	Конструкция	Номинальное напряжение, В	Шт./ед.упаковки
3-конт.						
Гнездо						
22260080	AB-C3-2,0PVC-M12FS	3	2	Прямой	250	1
22260663	AB-C3-5,0PVC-M12FS	3	5	Прямой	250	1
22260081	AB-C3-10,0PVC-M12FS	3	10	Прямой	250	1
22262095	AB-C3-2,0PVC-M12FA	3	2	Угловой	250	1
22260661	AB-C3-5,0PVC-M12FA	3	5	Угловой	250	1
22262083	AB-C3-10,0PVC-M12FA	3	10	Угловой	250	1
Соединение гнездом						
22262096	AB-C3-M12MS-2,0PVC-M12FA	3	2	Прямой-угловой	250	1
22262097	AB-C3-M12MS-5,0PVC-M12FA	3	5	Прямой-угловой	250	1
22262098	AB-C3-M12MS-10,0PVC-M12FA	3	10	Прямой-угловой	250	1
4-конт.						
Гнездо						
22260688	AB-C4- 2,0PVC-M12FS	4	2	Прямой	250	1
22260689	AB-C4-5,0PVC-M12FS	4	5	Прямой	250	1
22260685	AB-C4-10,0PVC-M12FS	4	10	Прямой	250	1
22260841	AB-C4- 2,0PVC-M12FA	4	2	Угловой	250	1
22260678	AB-C4-5,0PVC-M12FA	4	5	Угловой	250	1
22260683	AB-C4-10,0PVC-M12FA	4	10	Угловой	250	1
Соединение гнездом						
22260832	AB-C4-M12MS-2,0PVC-M12FA	4	2	Прямой-угловой	250	1
22260705	AB-C4-M12MS-5,0PVC-M12FA	4	5	Прямой-угловой	250	1
22260833	AB-C4-M12MS-10,0PVC-M12FA	4	10	Прямой-угловой	250	1
5-конт.						
Гнездо						
22262099	AB-C5-2,0PVC-M12FS	5	2	Прямой	60	1
22262100	AB-C5-5,0PVC-M12FS	5	5	Прямой	60	1
22262101	AB-C5-10,0PVC-M12FS	5	10	Прямой	60	1
Соединение гнездом						
22262102	AB-C5-M12MS-2,0PVC-M12FA	5	2	Прямой-угловой	60	1
22262103	AB-C5-M12MS-5,0PVC-M12FA	5	5	Прямой-угловой	60	1
22262104	AB-C5-M12MS-10,0PVC-M12FA	5	10	Прямой-угловой	60	1

Аксессуары

- EPIC® SENSOR M12 см. страницу 398
- EPIC® SENSOR M12 V4A см. страницу 399

- Ярлык FLEXIMARK® LMB см. страницу 942



UNITRONIC® SENSOR HD M12

Кабели для подключения датчика/исполнительного механизма в пищевой промышленности

Информация

- IP 69 для гидроструйной очистки
- от -40 до +105°C



Преимущества

- Гигиеническое исполнение для обеспечения оптимальной стойкости к процессам чистки
- Гарантирована герметичность с высоким классом защиты
- Стойкие к коррозии, благодаря материалу рифления из нержавеющей стали
- Светлые поверхности позволяют просто выявлять загрязнения

Области применения

- Пищевая промышленность, упаковочное оборудование
- Морозильные установки, холодильные склады
- Области, подвергающиеся чистке, условия частого контакта с моющими веществами

Характеристики

- Для применения в буксируемых кабельных цепях
- 4-конт. штекер/гнездо M12, свободный конец

Стандарты / Сертификаты соответствия

- ECOLAB® промышленный стандарт в области профессиональной уборки и дезинфекции
- FDA 21 CFR 177.2600 Специальный уплотняющий элемент для пищевой промышленности в Северной Америке

Конструкция

- Сечение: 0,34 мм²
- Цветовая маркировка: 4-конт: корич. (1), бел. (2), син. (3), чёрн. (4)
- Внешняя оболочка: Безгалогеновый термопластичный эластомер TPE (RAL 7035)

Подходящие инструменты

- Инструмент для удаления оболочки DATA STRIP см. страницу 986
- Инструмент для удаления оболочки DATA STRIP

Технические характеристики

- Классификация ETIM 5/6**
 Обозначение класса ETIM 5.0/6.0: EC00 1855
 Описание класса ETIM 5.0/6.0: Sensor/actuator патчкорд
- Материал**
 Контакты: CuSn
 Рабочая поверхность контакта: Ni/Au
 Рифления: нерж. сталь (V4A)
 Корпус: PP (полипропилен)
- Минимальный радиус изгиба**
 Неподвижное применение: 5 x D
 Подвижное применение: 10 x D
- Класс защиты**
 IP65/IP67/IP68/IP69
- Температура окружающей среды (рабочая)**
 Неподвижное применение: от -40°C до +105°C
 Подвижное применение: -25°C до +105°C
- Кодировка**
 A-стандарт
- Номинальный ток, А**
 4 А

Артикул	Обозначение	Кол-во контактов	Длина, м	Конструкция	LED	Номинальное напряжение, В	Шт./ед.упаковки
4-конт. Штекер							
22262040	AB-C4-M12MS-2,0TPE-HD	4	2	Прямой	нет	250	1
22262041	AB-C4-M12MS-5,0TPE-HD	4	5	Прямой	нет	250	1
22262060	AB-C4-M12MS-7,5TPE-HD	4	7.5	Прямой	нет	250	1
22262042	AB-C4-M12MS-10,0TPE-HD	4	10	Прямой	нет	250	1
22262061	AB-C4-M12MS-15,0TPE-HD	4	15	Прямой	нет	250	1
Гнездо							
22262043	AB-C4-2,0TPE-M12FS-HD	4	2	Прямой	нет	250	1
22262044	AB-C4-5,0TPE-M12FS-HD	4	5	Прямой	нет	250	1
22262062	AB-C4-7,5TPE-M12FS-HD	4	7.5	Прямой	нет	250	1
22262045	AB-C4-10,0TPE-M12FS-HD	4	10	Прямой	нет	250	1
22262063	AB-C4-15,0TPE-M12FS-HD	4	15	Прямой	нет	250	1
22262046	AB-C4-2,0TPE-M12FA-HD	4	2	Угловой	нет	250	1
22262047	AB-C4-5,0TPE-M12FA-HD	4	5	Угловой	нет	250	1
22262064	AB-C4-7,5TPE-M12FA-HD	4	7.5	Угловой	нет	250	1
22262048	AB-C4-10,0TPE-M12FA-HD	4	10	Угловой	нет	250	1
22262065	AB-C4-15,0TPE-M12FA-HD	4	15	Угловой	нет	250	1

Аксессуары

- EPIC® SENSOR M12 см. страницу 398
- EPIC® SENSOR M12 V4A см. страницу 399
- EPIC® SENSOR M12/M12 см. страницу 400



EPIC® SENSOR M12

Штекерные соединители M12



Преимущества

- Индивидуальная длина кабеля
- Стандартный интерфейс
- Простое конфекионирование на месте благодаря устройствам быстрого подключения IDC
- Экономия места для монтажа благодаря габаритам

Характеристики

- 4-, 5- и 8-контактные
- Экранированные и неэкранированные типы
- Винтовое соединение или смещение изоляции контактов (IDC)
- Отсутствие субстанций препятствующих запечке лака

Технические характеристики

	Классификация ETIM 5/6 Обозначение класса ETIM 5.0/6.0: EC002062 Описание класса ETIM 5.0/6.0: Штекерный соединитель датчика и исполнительного элемента
	Материал Контакты: CuZn Рабочая поверхность контакта: CuSnZn
	Класс защиты IP 65/IP 67 (IDC) IP 67 (винтовое)
	Температура окружающей среды (рабочая) Штекер/гнездо: от -25°C до +80°C (IDC) от -40°C до +85°C (винтовое соединение)
	Кодировка А-стандарт
	Номинальный ток, А 4 А 2 А (8-конт.)

Артикул	Обозначение	Кол-во контактов	Вид соединения	Сечение жилы, мм ²	Наружный диаметр кабеля, мм	Номинальное напряжение, В	Шт./ед.упаковки
Штекер, прямой							
22260132	AB-C4-M12MS-F0,34	4	IDC	0.14 - 0.34	3.5 - 6	125	1
22260134	AB-C4-M12MS-F0,75	4	IDC	0.34 - 0.75	4 - 8	250	1
22260649	AB-C4-M12MS-PG7	4	Винтовое	0.25 - 0.75	4 - 6	250	1
22260995	AB-C4-M12MS-PG9	4	Винтовое	0.25 - 0.75	6 - 8	250	1
22260129	AB-C5-M12MS-PG7	5	Винтовое	0.25 - 0.75	4 - 6	60	1
22260651	AB-C5-M12MS-PG9	5	Винтовое	0.25 - 0.75	6 - 8	60	1
22260996	AB-C5-M12MS-PG9-SKINTOP®	5	Винтовое	0.25 - 0.75	6 - 8	60	1
Штекер, прямой, экранированная							
22260135	AB-C5-M12MS-PG9-SH	5	Винтовое	0.25 - 0.75	6 - 8	60	1
22260825	AB-C8-M12MS-PG9-SH	8	Винтовое	0.25 - 0.75	6 - 8	30	1
Штекер, угловой							
22260647	AB-C4-M12MA-PG7	4	Винтовое	0.25 - 0.75	4 - 6	250	1
22260130	AB-C5-M12MA-PG7	5	Винтовое	0.25 - 0.75	4 - 6	60	1
22260648	AB-C5-M12MA-PG9	5	Винтовое	0.25 - 0.75	6 - 8	60	1
22262023	AB-C5-M12MA-PG9-SKINTOP®	5	Винтовое	0.25 - 0.75	6 - 8	60	1
Штекер угловой, экранированный							
22262108	AB-C5-M12MA-PG7-SH	5	Винтовое	0.25 - 0.75	4 - 6	60	1
Гнездо, прямое							
22260131	AB-C4-M12FS-F0,34	4	IDC	0.14 - 0.34	3.5 - 6	125	1
22260133	AB-C4-M12FS-F0,75	4	IDC	0.34 - 0.75	4 - 8	250	1
22260640	AB-C4-M12FS-PG7	4	Винтовое	0.25 - 0.75	4 - 6	250	1
22260641	AB-C4-M12FS-PG9	4	Винтовое	0.25 - 0.75	6 - 8	250	1
22260127	AB-C5-M12FS-PG7	5	Винтовое	0.25 - 0.75	4 - 6	60	1
22260644	AB-C5-M12FS-PG9	5	Винтовое	0.25 - 0.75	6 - 8	60	1
22260997	AB-C5-M12FS-PG9-SKINTOP®	5	Винтовое	0.25 - 0.75	6 - 8	60	1
Гнездо прямое, экранированное							
22260136	AB-C5-M12FS-PG9-SH	5	Винтовое	0.25 - 0.75	6 - 8	60	1
22260826	AB-C8-M12FS-PG9-SH	8	Винтовое	0.25 - 0.75	6 - 8	30	1
Гнездо угловое							
22260636	AB-C4-M12FA-PG7	4	Винтовое	0.25 - 0.75	4 - 6	250	1
22260128	AB-C5-M12FA-PG7	5	Винтовое	0.25 - 0.75	4 - 6	60	1
22260638	AB-C5-M12FA-PG9	5	Винтовое	0.25 - 0.75	6 - 8	60	1
22262024	AB-C5-M12FA-PG9-SKINTOP®	5	Винтовое	0.25 - 0.75	6 - 8	60	1
Угловое гнездо, экранированное							
22262109	AB-C5-M12FA-PG7-SH	5	Винтовое	0.25 - 0.75	4 - 6	60	1



EPIC® SENSOR M12 V4A

устанавливаемые на месте эксплуатации соединители M12 для применения в пищевой промышленности, при производстве безалкогольных напитков, вне закрытых помещений



Преимущества

- Стойкие к коррозии, благодаря материалу рифления из нержавеющей стали
- Быстрое и простое конфекционирование на местах
- Индивидуальная длина кабеля
- Экономия места для монтажа благодаря габаритам
- Экономия места для монтажа благодаря габаритам

Области применения

- Системы автоматизации
- Конвейерные и транспортные системы
- Пищевая промышленность, упаковочное оборудование
- Версия SKINTOP® для использования вне помещений

Характеристики

- 4-конт. штекеры
- Винтовое соединение
- Отсутствие субстанций препятствующих запечке лака

Технические характеристики

Классификация ETIM 5/6
 Обозначение класса ETIM 5.0/6.0: EC002062
 Описание класса ETIM 5.0/6.0: Штекерный соединитель датчика и исполнительного элемента

Материал
 Контакты: CuZn
 Рабочая поверхность контакта: Au (золото)
 Рифления: нерж. сталь (V4A)

Класс защиты
 IP 67

Температура окружающей среды (рабочая)
 штекер/гнездо: -40°C до +85°C

Кодировка
 А-стандарт

Номинальный ток, А
 4 А

Артикул	Обозначение	Кол-во контактов	Сечение жилы, мм ²	Наружный диаметр кабеля, мм	Номинальное напряжение, В	Шт./ед.упаковки
Штекер, прямой						
22262049	AB-C4-M12MS-PG7-VA	4	0.25 - 0.75	4 - 6	250	1
22262123	AB-C4-M12MS-PG7-VA-SKINTOP	4	0.25 - 0.75	4.0 - 6.5	250	1
Гнездо, прямое						
22262050	AB-C4-M12FS-PG7-VA	4	0.25 - 0.75	4 - 6	250	1
22262124	AB-C4-M12FS-PG7-VA-SKINTOP	4	0.25 - 0.75	4.0 - 6.5	250	1
Гнездо угловое						
22262051	AB-C4-M12FA-PG7-VA	4	0.25 - 0.75	4 - 6	250	1



EPIC® SENSOR M12/M12

Штекеры M12 для S/A, монтаж через стенку распределительного шкафа



Преимущества

- Plug & Play
- Разъём M12 с обеих сторон

Характеристики

- Для применений CANopen/DeviceNet (A-кодировка)
- Для применений PROFIBUS (кодировка В-инверсный)
- Биполярный/винтовой монтаж

Конструкция

- 5-конт. разъём для монтажа на стенке распределительного шкафа, M12 А-кодировка
- M12 штекер и M12 гнездо
- Экранированные типы

Технические характеристики



Классификация ETIM 5/6

Обозначение класса ETIM 5.0/6.0: EC002061
Описание класса ETIM 5.0/6.0: Встраиваемый штекерный соединитель для датчика и исполнительного элемента



Материал

Поверхность контактов: Au (золото)
Держатель контактов: PA 66
Рифление: латунь, покрытая никелем
Уплотнение: FKM



Класс защиты

IP 67



Температура окружающей среды (рабочая)

Штырь/гнездо
от -25 до +85 °C

Кодировка

A - Standard
(CANopen/DeviceNet/CC-Link)

Номинальный ток, А

4 А

Артикул	Обозначение	Кол-во контактов	Номинальное напряжение, В	Шт./ед.упаковки
Питание через шкаф управления				
22262020	AB-C5-DSI-M12MS-M12FS-M16-SH	5	24	1

Фотографии и иллюстрации представлены не в точном масштабе и не являются точными до подробностей иллюстрациями соответствующих изделий.



EPIC® SENSOR M12 для монтажа на стенке оборудования

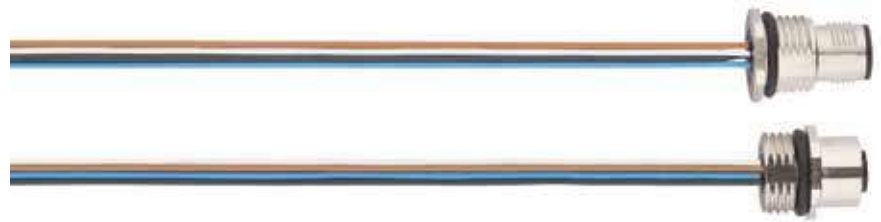

Преимущества

- Универсальное решение для индивидуальных приборов
- Простой монтаж, напр. в распределительных электрошкафах
- С внешней стороны оборудования - штекер M12, с внутренней стороны оборудования - однопроволочные отводы

Области применения

- Распределительные коробки и шкафы управления

Характеристики

- С крепёжной резьбой M12, M16 или PG9
- Для монтажа на стенке оборудования
- M12 штекер, A-кодировка с быстрой защёлкивающейся блокировкой
- Отсутствие субстанций препятствующих запечке лака
- Версии с фиксирующей гайкой для монтажа на стенке оборудования

Стандарты / Сертификаты соответствия

- UL File № E249137

Конструкция

- TPE однопроволочные отводы, длина = 0,5 м
- Сечение: 0,34 мм²

Технические характеристики

Классификация ETIM 5/6
 Обозначение класса ETIM 5.0/6.0: EC002061
 Описание класса ETIM 5.0/6.0: Встраиваемый штекерный соединитель для датчика и исполнительного элемента

Материал
 Контакты: CuZn
 Рабочая поверхность контакта: Au (золото)

Класс защиты
 IP 67

Температура окружающей среды (рабочая)
 Штырь/гнездо
 от -25 до +85°C

Кодировка
 A-стандарт
Номинальный ток, А
 4 А

Артикул	Обозначение	Кол-во контактов	Резьбовое соединение	Номинальное напряжение, В	Шт./ед.упаковки
Штекер для монтажа на передней стенке					
22260108	AB-C4-M12MS-M16-0,5	4	M16	250	1
22260106	AB-C5-M12MS-M16-0,5	5	M16	60	1
22260083	AB-C4-M12MS-M16-PO-0,5	4	M16 позиционируемый	250	1
22260084	AB-C5-M12MS-M16-PO-0,5	5	M16 позиционируемый	60	1
22260113	AB-C4-M12MS-PG9-0,5	4	PG9	250	1
22260112	AB-C5-M12MS-PG9-0,5	5	PG9	60	1
22260087	AB-C4-M12MS-PG9-PO-0,5	4	PG9 позиционируемый	250	1
22260088	AB-C5-M12MS-PG9-PO-0,5	5	PG9 позиционируемый	60	1
Штекер для монтажа на задней стенке					
22260999	AB-C4-DSI-M12MS-M12-0,5	4	M12	250	1
22260117	AB-C4-DSI-M12MS-PG9-0,5	4	PG9	250	1
22260115	AB-C5-DSI-M12MS-PG9-0,5	5	PG9	60	1
Гнездо для монтажа на передней стенке					
22260107	AB-C4-M12FS-M16-0,5	4	M16	250	1
22260105	AB-C5-M12FS-M16-0,5	5	M16	60	1
22260085	AB-C4-M12FS-M16-PO-0,5	4	M16 позиционируемый	250	1
22260086	AB-C5-M12FS-M16-PO-0,5	5	M16 позиционируемый	60	1
22260114	AB-C4-M12FS-PG9-0,5	4	PG9	250	1
22260111	AB-C5-M12FS-PG9-0,5	5	PG9	60	1
22260089	AB-C4-M12FS-PG9-PO-0,5	4	PG9 позиционируемый	250	1
22260090	AB-C5-M12FS-PG9-PO-0,5	5	PG9 позиционируемый	60	1
Гнездо для монтажа на задней стенке					
22260118	AB-C4-DSI-M12FS-PG9-0,5	4	PG9	250	1
22260116	AB-C5-DSI-M12FS-PG9-0,5	5	PG9	60	1

Аксессуары

- Подходящая гайка: 22261062 (M12), 52003500 (PG9), 22260110 (M16)



ДАТЧИК EPIC® SENSOR M12 T-распределитель

M12 T-параллельный распределитель для CAN/ DeviceNet/ S/A

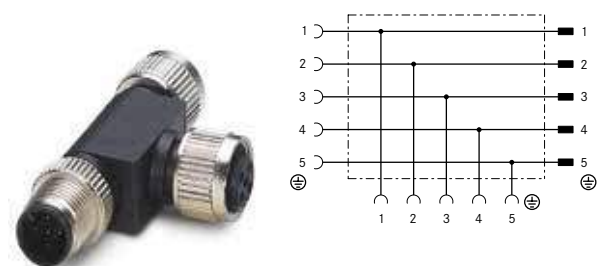

Технические характеристики



Материал

Контакты: CuZn
Рабочая поверхность контакта: Ni/Au
Контактодержатель: TPU GF (полиуретан)
Рифления: литьё из цинкового сплава, никелированный
Корпус: полиуретан, трудновоспламеняемый, самозатухающий
Уплотнение: NBR (бутадиеновая резина)



Класс защиты

IP65/IP67



Температура окружающей среды (рабочая)

штекер/гнездо: -25 °C до +90 °C

Кодировка

A - Standard (CANopen/DeviceNet/CC-Link)

Номинальный ток, А

4 А

Преимущества

- Экономичная и рациональная разводка Fieldbus S/A (датчик/исполнительный механизм)
- Экономия места для монтажа благодаря габаритам
- Износостойкие

Характеристики

- Отсутствие субстанций препятствующих запечке лака

Конструкция

- 5-конт. параллельный распределитель
- Гнездо M12 на штекер M12 и гнездо M12

Артикул	Обозначение	Шт./ед.упаковки
T распределитель		
22260765	AB-C5-M12T-2XM12FS DN	5

Фотографии и иллюстрации представлены не в точном масштабе и не являются точными до подробностей иллюстрациями соответствующих изделий.



EPIC® SENSOR CCR

Цилиндрический кабельный соединитель, экранированный, напр., для кабелей S/A / PROFIBUS / CAN



Технические характеристики



Материал

Материал контактов: CuZn
Материал верхней поверхности контактов: Ni/Au
Материал рифления: Цинковое литье, покрытое никелем
Материал корпуса: Цинковое литье, покрытое никелем



Класс защиты

IP65/IP67



Температура окружающей среды (рабочая)

от -40 °C до +85 °C

Номинальный ток, А

4 А

Преимущества

- Оптимальная защита от электромагнитных помех, экран 360°
- Простое оконцевание на месте благодаря устройствам быстрого подключения IDC

Области применения

- Для расширения существующих кабельных систем
- Ремонтный набор для повреждённых кабелей

Характеристики

- 5-конт. кабельный переходник, круглый
- Экранированные типы

Артикул	Обозначение	Кол-во контактов	Сечение жилы, мм ²	Наружный диаметр кабеля, мм	Номинальное напряжение, В
Кабельный переходник, круглый					
21700641	AB-C5-CCR-SH	5	18 - 26	5.0 - 9.7	60

DeviceNet - зарегистрированная торговая марка организации пользователей ODVA

Фотографии и иллюстрации представлены не в точном масштабе и не являются точными до подробностей иллюстрациями соответствующих изделий.



UNITRONIC® SENSOR Valve

Вентильный штекер, свободный конец



Преимущества

- Экономия благодаря быстрому и простому монтажу
- Экономия места для монтажа благодаря габаритам
- Быстрое и простое отслеживание ошибок

Характеристики

- Для применения в буксируемых кабельных цепях
- С защитной цепью (стабилитрон), с мостом защитного заземления (за исключением типа AD)
- Со светодиодным индикатором состояния (желтым)
С индикацией состояния (2 светодиода, красный/зеленый)
- Кабели имеют маркировочные манжеты
- Отсутствие субстанций препятствующих запечке лака

Конструкция

- 3 или 5 x 0.5 мм²
- Маркировка жил: черные жилы с белой цифровой маркировкой + зелёная/желтая жила
- Наружная оболочка: полиуретан без галогенов, чёрный
- Наружный диаметр:
4,5 мм (3-конт.)
5,3 мм (5-конт.)

Подходящие инструменты

- Инструмент для удаления оболочки DATA STRIP см. страницу 986
- Инструмент для удаления оболочки DATA STRIP

Технические характеристики

Классификация ETIM 5/6
Обозначение класса ETIM 5.0/6.0: EC001855
Описание класса ETIM 5.0/6.0: Sensor/actuator патчкорд

Материал
Контакты: CuSn
Рабочая поверхность контакта: Ag

Класс защиты
IP65/IP67

Температура окружающей среды (рабочая)
Вентильный штекер от -20 до +85° C
Фиксированная установка от -40 до +80° C
Изгибание от -20 до +80° C

Кодировка
A-стандарт
Номинальный ток, А
4 А

Артикул	Обозначение	Кол-во контактов	Длина, м	LED	Номинальное напряжение, В	Шт./ед.упаковки
Вентильный штекер типа A (18 мм)						
22260584	AB-C3- 2,0PUR-A-1L-S	3	2	1 LED	24	1
22260576	AB-C3- 5,0PUR-A-1L-S	3	5	1 LED	24	1
22260577	AB-C3-10,0PUR-A-1L-S	3	10	1 LED	24	1
Вентильный штекер типа A (18 мм) для реле давления						
22260589	AB-C5-2,0PUR-AD-2L	5	2	2	24	1
22260590	AB-C5-5,0PUR-AD-2L	5	5	2	24	1
22260591	AB-C5-10,0PUR-AD-2L	5	10	2	24	1
Вентильный штекер типа B (10 мм)						
22260585	AB-C3- 2,0PUR-B-1L-S	3	2	1 LED	24	1
22260578	AB-C3- 5,0PUR-B-1L-S	3	5	1 LED	24	1
22260579	AB-C3-10,0PUR-B-1L-S	3	10	1 LED	24	1
Вентильный штекер типа BI (11 мм)						
22260586	AB-C3- 2,0PUR-BI-1L-S	3	2	1 LED	24	1
22260580	AB-C3- 5,0PUR-BI-1L-S	3	5	1 LED	24	1
22260581	AB-C3-10,0PUR-BI-1L-S	3	10	1 LED	24	1
Вентильный штекер типа C (8,0 мм)						
22260587	AB-C3- 2,0PUR-C-1L-S	3	2	1 LED	24	1
22260582	AB-C3- 5,0PUR-C-1L-S	3	5	1 LED	24	1
22260583	AB-C3-10,0PUR-C-1L-S	3	10	1 LED	24	1
Вентильный штекер типа CI (9,4 мм)						
22260588	AB-C3- 2,0PUR-CI-1L-S	3	2	1 LED	24	1
22260574	AB-C3- 5,0PUR-CI-1L-S	3	5	1 LED	24	1
22260575	AB-C3-10,0PUR-CI-1L-S	3	10	1 LED	24	1

Аксессуары

- Ярлык FLEXIMARK® LMB см. страницу 942
- SENSOR STRIP Инструмент для удаления изоляции см. страницу 987



UNITRONIC® SENSOR Valve-M12

Вентильный штекер на прямой штекер M12



Преимущества

- Экономия благодаря быстрому и простому монтажу
- Экономия места для монтажа благодаря габаритам
- Быстрое и простое отслеживание ошибок

Характеристики

- Для применения в буксируемых кабельных цепях
- С защитной цепью (стабилитрон), с мостом защитного заземления (за исключением типа AD)
- Со светодиодным индикатором состояния (желтым)
С индикацией состояния (2 светодиода, красный/зеленый)
- Кабели имеют маркировочные манжеты
- Отсутствие субстанций препятствующих запечке лака

Конструкция

- 3 или 5 x 0.5 мм²
- Маркировка жил: черные жилы с белой цифровой маркировкой + зеленая/желтая жила
- Наружная оболочка: полиуретан без галогенов, чёрный
- Наружный диаметр: 4,5 мм (3-конт.)
5,3 мм (5-конт.)

Технические характеристики

Классификация ETIM 5/6
 Обозначение класса ETIM 5.0/6.0: EC001855
 Описание класса ETIM 5.0/6.0: Sensor/actuator патчкорд



Материал

Контакты: CuSn
 Рабочая поверхность контакта: Ni/Au
 Рифления: литые из цинкового сплава, никелированный
 Корпус: полиуретан, трудновоспламеняемый, самозатухающий



Класс защиты
 IP65/IP67



Температура окружающей среды (рабочая)

Вентильный штекер -20°C до +85°C
 Штекер/гнездо -25°C до +90°C
 Фиксированная установка от -40 до +80°C
 Изгибание от -20 до +80°C

Кодировка

A-стандарт

Номинальный ток, А
 4 А

Артикул	Обозначение	Кол-во контактов	Длина, м	LED	Номинальное напряжение, В	Шт./ед.упаковки
Прямой штекер и вентильный штекер, тип А (18 мм)						
22260550	AB-C3-M12MS-0,3PUR-A-1L-S	3	0.3	1 LED	24	1
22260551	AB-C3-M12MS-0,6PUR-A-1L-S	3	0.6	1 LED	24	1
22260552	AB-C3-M12MS-1,0PUR-A-1L-S	3	1	1 LED	24	1
22260553	AB-C3-M12MS-2,0PUR-A-1L-S	3	2	1 LED	24	1
Прямой штекер и вентильный штекер, тип А (18 мм) для реле давления						
22260573	AB-C5-M12MS-0,3PUR-AD-2L	5	0.3	2	24	1
22260572	AB-C5-M12MS-0,6PUR-AD-2L	5	0.6	2	24	1
22260571	AB-C5-M12MS-1,0PUR-AD-2L	5	1	2	24	1
22260570	AB-C5-M12MS-2,0PUR-AD-2L	5	2	2	24	1
Прямой штекер и вентильный штекер, тип В (10 мм)						
22260558	AB-C3-M12MS-0,3PUR-B-1L-S	3	0.3	1 LED	24	1
22260559	AB-C3-M12MS-0,6PUR-B-1L-S	3	0.6	1 LED	24	1
22260560	AB-C3-M12MS-1,0PUR-B-1L-S	3	1	1 LED	24	1
22260561	AB-C3-M12MS-2,0PUR-B-1L-S	3	2	1 LED	24	1
Прямой штекер и вентильный штекер, тип BI (11 мм)						
22260554	AB-C3-M12MS-0,3PUR-BI-1L-S	3	0.3	1 LED	24	1
22260555	AB-C3-M12MS-0,6PUR-BI-1L-S	3	0.6	1 LED	24	1
22260556	AB-C3-M12MS-1,0PUR-BI-1L-S	3	1	1 LED	24	1
22260557	AB-C3-M12MS-2,0PUR-BI-1L-S	3	2	1 LED	24	1
Прямой штекер и вентильный штекер, тип С (8 мм)						
22260566	AB-C3-M12MS-0,3PUR-C-1L-S	3	0.3	1 LED	24	1
22260567	AB-C3-M12MS-0,6PUR-C-1L-S	3	0.6	1 LED	24	1
22260568	AB-C3-M12MS-1,0PUR-C-1L-S	3	1	1 LED	24	1
22260569	AB-C3-M12MS-2,0PUR-C-1L-S	3	2	1 LED	24	1
Прямой штекер и вентильный штекер, тип CI (9,4 мм)						
22260562	AB-C3-M12MS-0,3PUR-CI-1L-S	3	0.3	1 LED	24	1
22260563	AB-C3-M12MS-0,6PUR-CI-1L-S	3	0.6	1 LED	24	1
22260564	AB-C3-M12MS-1,0PUR-CI-1L-S	3	1	1 LED	24	1
22260565	AB-C3-M12MS-2,0PUR-CI-1L-S	3	2	1 LED	24	1

Аксессуары

- Ярлык FLEXIMARK® LMB см. страницу 942



UNITRONIC® SENSOR M12Y

M12 Y штекер и 2 свободных конца



Преимущества

- Экономия благодаря быстрому и простому монтажу
- Экономия места для монтажа благодаря габаритам

Характеристики

- 4-конт. M12Y штекер и свободный конец проводника
- Кабели имеют маркировочные манжеты
- Отсутствие субстанций препятствующих запечке лака
- Для применения в буксируемых кабельных цепях

Конструкция

- 3 x 0,34 мм²
- Цветовая кодировка: Коричневый, голубой, чёрный
- Наружная оболочка: полиуретан без галогенов, чёрный

Подходящие инструменты

- Инструмент для удаления оболочки DATA STRIP см. страницу 986
- Инструмент для удаления оболочки DATA STRIP

Технические характеристики

Классификация ETIM 5/6
 Обозначение класса ETIM 5.0/6.0: EC001855
 Описание класса ETIM 5.0/6.0: Sensor/actuator патчкорд

Материал
 Контакты: CuSn
 Рабочая поверхность контакта: Ni/Au
 Рифления: литьё из цинкового сплава, никелированный
 Корпус: полиуретан, трудновоспламеняемый, самозатухающий

Класс защиты
 IP65/IP67

Температура окружающей среды (рабочая)

штекер/гнездо: -25°C до +90°C
 Неподвижное применение: -40°C до +80°C
 Подвижное применение: -25°C до +80°C

Кодировка

A-стандарт

Номинальный ток, А
 4 А

Артикул	Обозначение	Длина, м	LED	Номинальное напряжение, В	Шт./ед.упаковки
Y-штекер и 2 х свободных конца кабеля					
22260500	AB-C3-M12Y-2,0PUR	2	нет	250	1
22260513	AB-C3-M12Y-5,0PUR	5	нет	250	1
22260526	AB-C3-M12Y-10,0PUR	10	нет	250	1

Аксессуары

- Ярлык FLEXIMARK® LMB см. страницу 942



UNITRONIC® SENSOR M 12Y-M8

Прямой штекер M12 Y и 2 гнезда M8

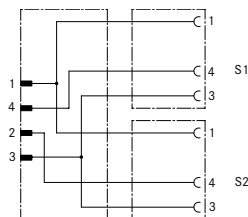

UNITRONIC® SENSOR M 12Y-M12

M12 Y прямой штекер и 2 гнезда M12

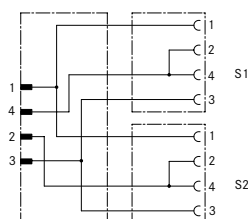

Преимущества

- Экономия благодаря быстрому и простому монтажу
- Экономия места для монтажа благодаря габаритам
- Быстрое и простое отслеживание ошибок

Характеристики

- 4-конт. штекерный соединитель M12Y 2 гнезда M12 (4-конт.), контакты 2 + 4 шунтированы
- 4-конт. штекер M12Yи 2 3-конт. гнезда M8

- Кабели имеют маркировочные манжеты
- Отсутствие субстанций препятствующих запечке лака
- Для применения в буксируемых кабельных цепях

Конструкция

- M12Y-M8: 3 × 0,25 мм²
M12Y-M12: 3 × 0,34 мм²
- Цветовая кодировка: Коричневый, голубой, чёрный
- Наружная оболочка: полиуретан без галогенов, чёрный

Технические характеристики

Классификация ETIM 5/6
 Обозначение класса ETIM 5.0/6.0: EC001855
 Описание класса ETIM 5.0/6.0: Sensor/actuator патчкорд

Материал
 Контакты: CuSn
 Рабочая поверхность контакта: Ni/Au
 Рифления: литьё из цинкового сплава, никелированный
 Корпус: полиуретан, трудно воспламеняемый, самозатухающий

IP
 Класс защиты IP65/IP67

Температура окружающей среды (рабочая)
 штекер/гнездо: -25°C до +90°C
 Неподвижное применение: -40°C до +80°C
 Подвижное применение: -25°C до +80°C

Кодировка
 А-стандарт
Номинальный ток, А
 4 А

Артикул	Обозначение	Кол-во контактов	Длина, м	LED	Номинальное напряжение, В	Шт./ед.упаковки
M12Y на 2 × M8						
Прямое гнездо						
22260514	AB-C3-M12Y-0,3PUR-M8FS	3	0.3	нет	60	1
22260515	AB-C3-M12Y-0,6PUR-M8FS	3	0.6	нет	60	1
22260516	AB-C3-M12Y-1,0PUR-M8FS	3	1	нет	60	1
22260517	AB-C3-M12Y-2,0PUR-M8FS	3	2	нет	60	1
Угловое гнездо						
22260518	AB-C3-M12Y-0,3PUR-M8FA	3	0.3	нет	60	1
22260519	AB-C3-M12Y-0,6PUR-M8FA	3	0.6	нет	60	1
22260520	AB-C3-M12Y-1,0PUR-M8FA	3	1	нет	60	1
22260521	AB-C3-M12Y-2,0PUR-M8FA	3	2	нет	60	1
Угловое гнездо со светодиодами						
22260522	AB-C3-M12Y-0,3PUR-M8FA-2L	3	0.3	2	24	1
22260523	AB-C3-M12Y-0,6PUR-M8FA-2L	3	0.6	2	24	1
22260524	AB-C3-M12Y-1,0PUR-M8FA-2L	3	1	2	24	1
22260525	AB-C3-M12Y-2,0PUR-M8FA-2L	3	2	2	24	1
M12Y на 2 × M12						
Прямое гнездо						
22260501	AB-C3-M12Y-0,3PUR-M12FS-B	3	0.3	нет	250	1
22260502	AB-C3-M12Y-0,6PUR-M12FS-B	3	0.6	нет	250	1
22260503	AB-C3-M12Y-1,0PUR-M12FS-B	3	1	нет	250	1
22260504	AB-C3-M12Y-2,0PUR-M12FS-B	3	2	нет	250	1
Угловое гнездо						
22260505	AB-C3-M12Y-0,3PUR-M12FA-B	3	0.3	нет	250	1
22260506	AB-C3-M12Y-0,6PUR-M12FA-B	3	0.6	нет	250	1
22260507	AB-C3-M12Y-1,0PUR-M12FA-B	3	1	нет	250	1
22260508	AB-C3-M12Y-2,0PUR-M12FA-B	3	2	нет	250	1
Угловое гнездо со светодиодами						
22260509	AB-C3-M12Y-0,3PUR-M12FA-2L-B	3	0.3	2	24	1
22260510	AB-C3-M12Y-0,6PUR-M12FA-2L-B	3	0.6	2	24	1
22260511	AB-C3-M12Y-1,0PUR-M12FA-2L-B	3	1	2	24	1
22260512	AB-C3-M12Y-2,0PUR-M12FA-2L-B	3	2	2	24	1

Аксессуары

- Ярлык FLEXIMARK® LMB см. страницу 942



EPIC® SENSOR M8Y | M12Y
Y распределитель M8 M12



Преимущества

- Экономия благодаря быстрому и простому монтажу
- Экономия места для монтажа благодаря габаритам
- Быстрое и простое отслеживание ошибок

Характеристики

- Конструкция: Штекер и 2 гнезда
- M12 с отверстием под винт
- Отсутствие субстанций препятствующих запечке лака

Конструкция

- 22260600: M12, 3-конт.+ PE, прямой штекер M12 и 2 2+4-конт. прямых гнезда M12
- 22260601: M12, 3-конт.+ PE, прямой штекер M12 и 2 прямых гнезда M12
- 22260602: M12, 5-конт. прямой штекер M12 и 23-конт. прямых гнезда M8, параллельный распределитель
- 22260603: M8, 4-конт. штекер M8 и 2 3-конт. гнезда M8
- 22260604: Штекер M8 и гнездо M8, 3-конт. параллельный распределитель

Технические характеристики

- Классификация ETIM 5/6**
Обозначение класса ETIM 5.0/6.0: EC002062
Описание класса ETIM 5.0/6.0: Штекерный соединитель датчика и исполнительного элемента
- Материал**
Контакты: CuZn
Рабочая поверхность контакта: Ni/Au
Рифления: никелированная латунь
Корпус: полиуретан, трудновоспламеняемый, самозатухающий
- Класс защиты**
IP65/IP67
- Температура окружающей среды (рабочая)**
штекер/гнездо: -25°C до +90°C
- Кодировка**
A-стандарт
- Номинальный ток, А**
4 А

Артикул	Обозначение	Номинальное напряжение, В	Шт./ед.упаковки
M12 Y распределитель			
22260600	AB-C3-M12Y-2XM12FS B E	60	5
22260601	AB-C3-M12Y-2XM12FS E	60	5
22260602	AB-C5-M12Y-2XM12FS V	60	5
M8 Y распределитель			
22260603	AB-C3-M8Y-2XM8FS	30	5
22260604	AB-C3-M8Y-2XM8FS V	60	5

Фотографии и иллюстрации представлены не в точном масштабе и не являются точными до подробностей иллюстрациями соответствующих изделий.



Распределительный бокс с гнёздами M8

S/A бокс с M8 гнёздами и магистральным кабелем

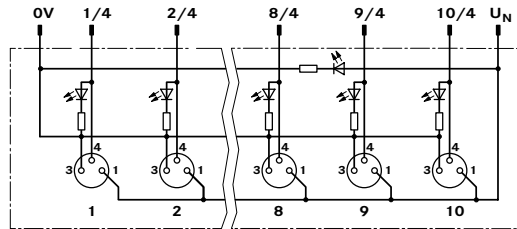

Преимущества

- Рациональная и оптимальная по цене разводка для S/A
- Вместо отдельных проводов прокладывается кабель управления
- Гибридный кабель для передачи данных и тока
- Экономия средств благодаря конфекционированному магистральному кабелю
- Для применения в буксируемых кабельных цепях

Характеристики

- S/A бокс с простой разводкой контактов
- С установленным магистральным кабелем или M12/M16 гнездом
- Светодиоды показывают рабочий режим распределительного устройства и статус датчиков
- Отсутствие субстанций препятствующих запечке лака

Стандарты / Сертификаты соответствия

- E-File №: E75770

Конструкция

- Изоляция жил: ПВХ
- Наружная оболочка: PUR, чёрная

Подходящие кабели

- Магистральный кабель M12
8-поз. 5/10 м: 22260615/22260616
- Магистральный кабель M16
8-поз. 5/10 м: 22260607/22260608
10-поз. 5/10 м: 22260609/22260610
12-поз. 5/10 м: 22260611/22260612
14-поз. 5/10 м: 22260613/22260614

Подходящие инструменты

- по запросу поставляется подходящий инструмент (напр., гаечный ключ M8)

Технические характеристики



Классификация ETIM 5/6

Обозначение класса ETIM 5.0/6.0: EC002585

Описание класса ETIM 5.0/6.0: Пассивный распределитель и датчика и исполнительного элемента



Класс защиты

IP65/IP67



Температура окружающей среды (рабочая)

от -30 до +80 °C
Неподвижное применение: -40 °C до +90 °C
Подвижное применение: -5 °C до 80 °C



Токковая нагрузка на каждое гнездо

2 A

Артикул	Обозначение	Соединительный кабель (число полюсов)	Длина, м	Кол-во гнёзд	Индикация состояния
С подкл. магистрального кабеля					
22260026	AB-B4-M8L-4-5,0PUR		5	4	со светодиодами LED
22260027	AB-B4-M8L-4-10,0PUR		10	4	со светодиодами LED
22260028	AB-B6-M8L-6-5,0PUR		5	6	со светодиодами LED
22260029	AB-B6-M8L-6-10,0PUR		10	6	со светодиодами LED
22260030	AB-B8-M8L-8-5,0PUR		5	8	со светодиодами LED
22260031	AB-B8-M8L-8-10,0PUR		10	8	со светодиодами LED
22260032	AB-B10-M8L-10-5,0PUR		5	10	со светодиодами LED
22260033	AB-B10-M8L-10-10,0PUR		10	10	со светодиодами LED
С M12 подкл.					
22260038	AB-B4-M8L-4-M12	8		4	со светодиодами LED
22260039	AB-B6-M8L-6-M12	8		6	со светодиодами LED
С M16 подкл.					
22260034	AB-B4-M8L-4-M16	8		4	со светодиодами LED
22260035	AB-B6-M8L-6-M16	10		6	со светодиодами LED
22260036	AB-B8-M8L-8-M16	12		8	со светодиодами LED
22260037	AB-B10-M8L-10-M16	14		10	со светодиодами LED



Распределительный бокс с гнёздами M12

S/A бокс с M12 гнёздами и для подключения магистрального кабеля M23

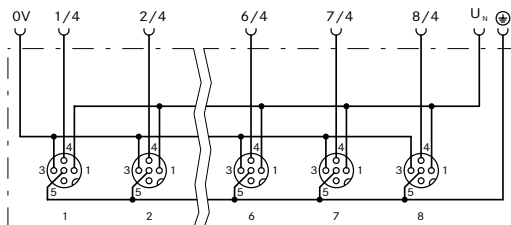

Преимущества

- Рациональная и оптимальная по цене разводка для S/A
- Вместо отдельных проводов прокладывается магистральный кабель управления
- Гибридный кабель для передачи данных и тока

Характеристики

- С подключенным магистральным кабелем, для подключения или с гнездом M23
- S/A Вых с простой или дублированной разводкой контактов
- С диагностическим светодиодом
- Для применения в буксируемых кабельных цепях
- Отсутствие субстанций препятствующих запечке лака

Стандарты / Сертификаты соответствия

- E-File №: E75770

Конструкция

- Изоляция жил: ПВХ
- Наружная оболочка: PUR, чёрная

Подходящие кабели

- UNITRONIC® SENSOR магистральный кабель
Страница 383
- M23 соединительный кабель: 10 м: 22260852; 15 м: 22260853; 30 м: 22260959

Подходящие инструменты

- по запросу поставляется подходящий инструмент (напр., гаечный ключ M12)

Технические характеристики

- Классификация ETIM 5/6**
Обозначение класса ETIM 5.0/6.0: EC002585
Описание класса ETIM 5.0/6.0: Пассивный распределитель и датчика и исполнительного элемента
- Класс защиты**
IP65/IP67 (M23 соединение)
IP65/IP67/IP69
- Температура окружающей среды (рабочая)**
от -25°C до +75°C (M23 соединение)
от -30°C до +90°C
Неподвижное применение: -40°C до +90°C
Подвижное применение: -5°C до +80°C
- Токовая нагрузка каждого пути, макс.**
2 А
- Токовая нагрузка на каждое гнездо**
4 А

Артикул	Обозначение	Длина, м	Кол-во гнёзд	Индикация состояния
S/A бокс с простой разводкой контактов				
С подкл. магистрального кабеля				
22260010	AB-B4-M12-4-5,0PUR	5	4	нет
22260011	AB-B4-M12-4-10,0PUR	10	4	нет
22260014	AB-B8-M12-8-5,0PUR	5	8	нет
22260015	AB-B8-M12-8-10,0PUR	10	8	нет
22260018	AB-B4-M12L-4-5,0PUR	5	4	со светодиодами LED
22260019	AB-B4-M12L-4-10,0PUR	10	4	со светодиодами LED
22260970	AB-B6-M12L-6-5,0PUR	5	6	со светодиодами LED
22260022	AB-B8-M12L-8-5,0PUR	5	8	со светодиодами LED
22260023	AB-B8-M12L-8-10,0PUR	10	8	со светодиодами LED
Для монтажа на местах				
22260005	AB-B4-M12-4-C		4	нет
22260007	AB-B8-M12-8-C		8	нет
22260001	AB-B4-M12L-4-C		4	со светодиодами LED
22260003	AB-B8-M12L-8-C		8	со светодиодами LED
M23 оединение				
22260618	AB-B6-6-L-M23		6	со светодиодами LED
22260619	AB-B8-8-L-M23		8	со светодиодами LED
Бокс с двумя секциями				
С подкл. магистрального кабеля				
22260012	AB-B4-M12-8-5,0PUR	5	4	нет
22260013	AB-B4-M12-8-10,0PUR	10	4	нет
22260016	AB-B8-M12-16-5,0PUR	5	8	нет
22260017	AB-B8-M12-16-10,0PUR	10	8	нет
22260020	AB-B4-M12L-8-5,0PUR	5	4	со светодиодами LED
22260021	AB-B4-M12L-8-10,0PUR	10	4	со светодиодами LED
22260024	AB-B8-M12L-16-5,0PUR	5	8	со светодиодами LED
22260025	AB-B8-M12L-16-10,0PUR	10	8	со светодиодами LED
Для монтажа на местах				
22260006	AB-B4-M12-8-C		4	нет
22260008	AB-B8-M12-16-C		8	нет
22260002	AB-B4-M12L-8-C		4	со светодиодами LED
22260004	AB-B8-M12L-16-C		8	со светодиодами LED
M23 оединение				
22260621	AB-B8-16-M23		8	нет
22260620	AB-B8-16-L-M23		8	со светодиодами LED



UNITRONIC® SENSOR M12 Power

Силовой кабель: M12 штекер/гнездо, свободный конец



Информация

Преимущества

- Экономичная и рациональная разводка Fieldbus S/A (датчик/исполнительный механизм)
- Экономия места для монтажа благодаря габаритам
- Индивидуальное конфекционирование свободного конца кабеля

Характеристики

- 4-жильный силовой кабель
- M12 штекер, A-кодировка с быстрой защёлкивающейся блокировкой
- Кабели имеют маркировочные манжеты
- Для применения в буксируемых кабельных цепях
- Отсутствие субстанций препятствующих запечке лака

Конструкция

- 4 x 0,75 мм²
- 4-конт.: коричневый (1), белый (2), голубой (3), чёрный (4)
- Изоляция жил: ПВХ
- Наружная оболочка: PUR, чёрная
- Наружный диаметр: 5,9 мм

Подходящие инструменты

- Инструмент для удаления оболочки DATA STRIP см. страницу 986
- Инструмент для удаления оболочки DATA STRIP

Подходящие соединители

- EPIC® SENSOR M12 398

Стандарты / Сертификаты соответствия

- Соответствует требованиям ТР о ПБ №123-ФЗ, ГОСТ 31565-2012 ПРГО 1.

Технические характеристики



Классификация ETIM 5/6

Обозначение класса ETIM 5.0/6.0: EC001855
Описание класса ETIM 5.0/6.0: Sensor/actuator патчкорд



Материал

Контакты: CuSn
Рабочая поверхность контакта: Ni/Au
Рифления: литьё из цинкового сплава, никелированный
Корпус: полиуретан, трудновоспламеняемый, самозатухающий



Минимальный радиус изгиба

Подвижное применение: 10 x D



Класс защиты

IP65/IP67



Температура окружающей среды (рабочая)

Штекер/гнездо -25°C до +90°C
Неподвижное применение: -25°C до +80°C
Подвижное применение: -5°C до +80°C

Кодировка

A-стандарт

Номинальный ток, А

4 А

Артикул	Обозначение	Кол-во контактов	Длина, м	Конструкция	Номинальное напряжение, В	Шт./ед.упаковки
Прямой штекер						
22260778	AB-PC4-M12MS-2,0PUR	4	2	Прямой	250	1
22260779	AB-PC4-M12MS-5,0PUR	4	5	Прямой	250	1
22260780	AB-PC4-M12MS-10,0PUR	4	10	Прямой	250	1
Прямое гнездо						
22260781	AB-PC4-2,0PUR-M12FS	4	2	Прямой	250	1
22260782	AB-PC4-5,0PUR-M12FS	4	5	Прямой	250	1
22260783	AB-PC4-10,0PUR-M12FS	4	10	Прямой	250	1

Аксессуары

- Ярлык FLEXIMARK® LMB см. страницу 942



UNITRONIC® SENSOR M12-M12 Power

Силовой кабель: прямой штекер M12 и прямое гнездо M12

Информация



Преимущества

- Экономичная и рациональная разводка Fieldbus S/A (датчик/исполнительный механизм)
- Экономия места для монтажа благодаря габаритам
- Быстрый и простой монтаж

Характеристики

- 4-жильный силовой кабель
- M12 штекер, A-кодировка с быстрой защёлкивающейся блокировкой
- Прямой штекер на прямое гнездо
- Отсутствие субстанций препятствующих запечке лака
- Для применения в буксируемых кабельных цепях

Конструкция

- 4 x 0,75 мм²
- 4-конт.: коричневый (1), белый (2), голубой (3), чёрный (4)
- Изоляция жил: ПВХ
- Наружная оболочка: PUR, чёрная
- Наружный диаметр: 5,9 мм

Стандарты / Сертификаты соответствия

- Соответствует требованиям ТР о ПБ №123-ФЗ, ГОСТ 31565-2012 ПРГО 1.

Технические характеристики

- Классификация ETIM 5/6**
 Обозначение класса ETIM 5.0/6.0: EC001855
 Описание класса ETIM 5.0/6.0: Sensor/actuator патчкорд
- Материал**
 Контакты: CuSn
 Рабочая поверхность контакта: Ni/Au
 Рифления: литьё из цинкового сплава, никелированный
 Корпус: полиуретан, трудновоспламеняемый, самозатухающий
- Минимальный радиус изгиба**
 Подвижное применение: 10 x D
- Класс защиты**
 IP65/IP67
- Температура окружающей среды (рабочая)**
 Штекер/гнездо -25°C до +90°C
 Неподвижное применение: -25°C до +80°C
 Подвижное применение: -5°C до +80°C
- Кодировка**
 A-стандарт
- Номинальный ток, А**
 4 А

Артикул	Обозначение	Кол-во контактов	Длина, м	Конструкция	Номинальное напряжение, В	Шт./ед.упаковки
Соединение гнездом						
22260784	AB-PC4-M12MS-0,3PUR-M12FS	4	0.3	Прямой-прямой	250	1
22260785	AB-PC4-M12MS-1,0PUR-M12FS	4	1	Прямой-прямой	250	1
22260786	AB-PC4-M12MS-2,0PUR-M12FS	4	2	Прямой-прямой	250	1
22260787	AB-PC4-M12MS-5,0PUR-M12FS	4	5	Прямой-прямой	250	1
22260788	AB-PC4-M12MS-10,0PUR-M12FS	4	10	Прямой-прямой	250	1

Аксессуары

- Ярлык FLEXIMARK® LMB см. страницу 942



EPIC® POWER M12 60V

Штекеры M12 POWER для монтажа на местах



Информация

- Штекер большой мощности (60 В пост. напр./ 12 А)

Преимущества

- Компактная и стандартная конструкция M12 экономит место для монтажа и расходы
- Надёжное и безошибочное соединение благодаря поверхности сочленения M12 с T-кодировкой
- Небольшое падение напряжения
- Безопасное и надёжное применение благодаря высокому классу защиты

Области применения

- Питание для маломощных устройств
- Производство инструментов
- Машиностроение, приборостроение, монтаж распределительных электрошкафов
- Для применения в электрических цепях измерения, управления и регулирования

Характеристики

- Прочный круглый M12 штекер с винтовым стопором и металлическим рифлением
- Винтовой зажим для разных многопроволочных проводов

Стандарты / Сертификаты соответствия

- UL File № E249 137

Конструкция

- Однопроволочные отводы с изоляцией из ПВХ, длина = 0,2 м (4 x AWG 16)
- 4-конт.: коричневый (1), белый (2), голубой (3), чёрный (4)
- Высококачественные позолочённые контакты
- Для винтовых контактов: 0,75-1,5 мм² (AWG 18 - AWG 16)

Подходящие кабели

- ÖLFLEX® FD 855 P Страница 140
- (ÖLFLEX® FD 855 P: пример для экстремальных условий эксплуатации)

Технические характеристики

Классификация ETIM 5/6
Обозначение класса ETIM 5.0/6.0: EC002062
Описание класса ETIM 5.0/6.0: Штекерный соединитель датчика и исполнительного элемента

Материал
Контакты: CuZn
Рабочая поверхность контакта: Au (золото)
Клупл: Никелированный цинк, изготовлено методом литья под давлением
Зажимный корпус: PA

Класс защиты
IP 67

Температура окружающей среды (рабочая)
штекер/гнездо: -40°C до +85°C

Кодировка
T - Power

Номинальный ток, А
12 А

Артикул	Обозначение	Конструкция	Кол-во контактов	Наружный диаметр кабеля, мм	Номинальное напряжение, В	Шт./ед.упаковки
EPIC® POWER M12 60V						
Штекер						
22262010	AB-C4-M12MST-PG11	Прямой	4	8.0 - 10.0	60	1
22262012	AB-C4-M12MAT-PG11	Угловой	4	8.0 - 10.0	60	1
Гнездо						
22262011	AB-C4-M12FST-PG11	Прямой	4	8.0 - 10.0	60	1
22262013	AB-C4-M12FAT-PG11	Угловой	4	8.0 - 10.0	60	1

Фотографии и иллюстрации представлены не в точном масштабе и не являются точными до подробностей иллюстрациями соответствующих изделий.



3

ETHERLINE®

Системы передачи данных для ETHERNET технологий

Продукты бренда ETHERLINE® открывают дорогу в будущее безопасных, быстрых и надёжных решений в области Ethernet применений, например, PROFINET®. Системы, состоящие из надёжных и износостойких кабелей и соединительных компонентов для пассивного и активного сетевого оборудования, позволяют найти подходящее решение практически для любого применения, особенно в промышленных условиях.

Области применения

- Промышленные сети и сети зданий
- Машиностроение и производство промышленного оборудования
- Техника автоматизации
- Техника управления

Industrial Ethernet, Cat.5 / 5e

Кабели для неподвижного применения	
ETHERLINE® Cat.5e	417
Кабели для подвижного применения	
ETHERLINE®, кат. 5е, гибкое исполнение	418
ETHERLINE® EC FLEX Cat.5e	419
Провода для сверхгибкого применения	
ETHERLINE® Cat.5e FD	420
ETHERLINE® Cat.5 FD BK	421
ETHERLINE® EC FD Cat.5e	422
ETHERLINE® H Flex Cat.5e патчкорды	423
ETHERLINE® EC FD Cat.5e патчкорды	424

Industrial Ethernet, Cat.6

ETHERLINE® CAT.6 FD	425
ETHERLINE® FD Cat.6 патчкорды	426
ETHERLINE® Cat.6 _A Flex патчкорды	427

Industrial Ethernet, Cat.7

Тип В — Кабели для гибкого применения	
ETHERLINE® Cat.7 FLEX	428

PROFINET, Cat.5

Тип А — Кабели для неподвижного монтажа	
ETHERLINE® PN Cat.5	429
Тип В — Кабели для гибкого применения	
ETHERLINE® PN Flex	430
ETHERLINE® PN Y, кат. 5е, BK	431
ETHERLINE® Cat.5e 105 plus	432
ETHERLINE® MARINE FRNC FC CAT.5	433
ETHERLINE® Cat.5 FRNC HYBRID	434
Тип С — Провода для сверхгибкого применения	
ETHERLINE® PN Cat.5 FD	435
ETHERLINE® TORSION Cat. 5	436
ETHERLINE® FESTOON PN Cat.5e	437
Тип С — Провода для специального применения	
ETHERLINE® Cat.5 ARM	438
ETHERLINE® PN Cat.5 патчкорды	439
ETHERLINE® PN Flex Cat.5 патчкорды	440
ETHERLINE® PN FD Cat.5 патчкорды	441

PROFINET, Cat.6_A

Тип А — Кабели для неподвижного монтажа	
ETHERLINE® PN Cat.6 _A FC	442
Тип В — Кабели для гибкого применения	
ETHERLINE® PN Cat.6 _A FLEX FC	443
Тип С — Провода для сверхгибкого применения	
ETHERLINE® FD CAT.6 _A	444
ETHERLINE® TORSION Cat.6 _A	445
ETHERLINE® TORSION Cat.6 _A патчкорды	446

PROFINET, Cat.7

Тип А — Кабели для неподвижного монтажа	
ETHERLINE® PN Cat.7	447
Тип В — Кабели для гибкого применения	
ETHERLINE® PN Cat.7 FLEX	448
Тип С — Провода для сверхгибкого применения	
ETHERLINE® TORSION Cat.7	449

Industrial Ethernet

Кабели для промышленного Ethernet - специальное применение	
ETHERLINE® TRAIN	450
ETHERLINE® HEAT 6722	451
ETHERLINE® FIRE Cat.5e PH120	452
ETHERLINE® TRAY	453
ETHERLINE® ROBUST	454
ETHERLINE® ROBUST FR	455
Активные сетевые компоненты	
ETHERLINE® ACCESS M05T/M08T	456
ETHERLINE® ACCESS U05T/U08T	457

PROFINET, Cat.5

Штекеры RJ45 для промышленного Ethernet	
EPIC® DATA PN AX RJ45	458
EPIC® DATA PN 90 RJ45	458

Industrial Ethernet, Cat.6_A

EPIC® DATA AX RJ45 Cat.6 _A	459
EPIC® DATA 90 RJ45 Cat.6 _A	459
EPIC® DATA AX RJ45 Cat.6 _A IP68	460
EPIC® DATA RJ45F Cat.6 _A	460
EPIC® DATA HS RJ45F Cat.6 _A	461

Industrial Ethernet, Cat.5 / 5e

Штекеры M12 для монтажа на местах	
EPIC® DATA M12D	462
EPIC® DATA M12X	462

Промышленный Ethernet, принадлежности

EPIC® DATA FT IE	463
EPIC® DATA CCR FA	463

Структурированная проводка внутри зданий, кат. 5е

Кабели для неподвижного применения	
ETHERLINE® LAN 200 Cat.5e	464

Структурированная проводка внутри зданий, кат. 6

ETHERLINE® LAN 350 Cat.6	465
--------------------------	-----

Структурированная проводка внутри зданий, кат. 6_A

ETHERLINE® LAN 500 Cat.6 _A	466
---------------------------------------	-----

Структурированная проводка внутри зданий, кат. 7_A

ETHERLINE® LAN 1000 Cat. 7 _A	467
ETHERLINE® LAN 1200 Cat.7 _A	467
ETHERLINE® LAN 1600 Cat.7 _A	468

Структурированная проводка внутри зданий, кат. 7

UNITRONIC® LAN OUTDOOR	469
------------------------	-----

Структурированная проводка внутри зданий, специальные приложения

Кабели для подвижного применения	
ETHERLINE® LAN FLEX	470

Структурированная проводка внутри зданий, кат. 6_A

Патчкорды RJ45	
ETHERLINE® LAN RJ45 Cat.6 _A	471

Структурированная проводка внутри зданий, кат. 5е

Штекеры RJ45 для промышленного Ethernet	
Штекерный разъем RJ45 CAT.5e Hirose TM11	472
Штекер RJ45 CAT.5 Stewart SS37	472
Штекер RJ45 CAT.5e FM45	472
Штекер RJ45 CAT.6 Hirose TM21	473
Штекерный соединитель RJ45 Cat. 6 _A Hirose TM31	473
Клещи для обжима RJ45 Hirose	473

Структурированная проводка внутри зданий, принадлежности

Инструмент	
Клещи для обжима RJ45 Stewart	474
Модульная patch-панель, 19 дюйм., для CAT. 6 _A	474
Прижимной инструмент LSA+	474

Ethernet - ведущий стандарт для компьютерных сетей в офисных зданиях. Однако благодаря широкой доступности, надёжности и эффективности данный стандарт всё больше находит своё применение и в промышленных областях.

Наша номенклатура продукции ETHERLINE® предлагает системные решения для Вашей сети Ethernet.

Вы всегда можете положиться на нашу высококачественную продукцию во избежание неожиданных поломок или простоев оборудования.

LAPP высоко ставит важность правильно подобранного продукта и потому стремится предложить лучшее решение для Вашего применения.

Наша широкая номенклатура продукции ETHERLINE® предлагает решения для различных областей применения в промышленной среде, а также в области структурированных кабельных систем в зданиях. Мы предлагаем подходящие соединители для монтажа на местах, а также готовые к подключению конфекционированные патч-кабели.

В номенклатуру также входят продукты серии ETHERLINE® ACCESS.

Эти надёжные управляемые и неуправляемые сетевые коммутаторы идеально подходят для требовательных условий применения в промышленной среде.

Всё это позволяет нам предлагать Вам готовые решения из одних рук.

Продукция LAPP проходит тщательные испытания в собственных лабораториях, что является гарантией высокого качества. Такого, какое Вы ожидаете от компании LAPP.



ETHERLINE® – Для промышленного Ethernet

- Надёжные решения кабельного подключения для промышленного Ethernet
- Соответствие международным стандартам (напр., PROFINET®)
- Соединители для монтажа на местах - быстрый и надёжный монтаж, не требующий специального инструмента
- Конфекционированные патч-кабели с литыми соединителями

ETHERLINE® LAN – Для структурированных кабельных систем

- Номенклатура кабелей от Cat.5e до Cat.7_A
- Частота передачи до 1600МГц
- Офисные патч-кабели, отвечающие категории Cat.6_A
- Коннекторы для монтажа на местах, а также аксессуары

ETHERLINE® ACCESS – Для передачи производственных данных

- Надёжные и прочные сетевые коммутаторы для промышленного Ethernet
- Простая конструкция резервных сетей, быстрое реконфигурирование менее чем, за 20 мс.
- Высокое качество и доступность промышленных сетей

Тип спецификации в соответствии с руководством PROFINET®

PROFINET® - международный стандарт систем передачи данных, который регламентирует кабельное подключение внутри и между автономными производственными участками.

Система PROFINET® применяется как к

медным, так и оптоволоконным кабелям. Правила эксплуатации 'PROFINET® Cabling and Interconnection Technology Guideline', определяют три типа кабелей на медной основе. Эти типы определяют точную конструкцию, а также механические

и электрические свойства кабелей. Кабели, соответствующие стандарту PROFINET®, следует отличать по маркировке, указывающей на данное соответствие, а также на тип кабеля (см. таблицу).

Кол-во пар / Тип кабеля	Тип А	Тип В	Тип С
Применение	Для неподвижного применения	Для подвижного применения	Для специального применения
2 пары (2x2)	AWG22/1	AWG22/7	AWG22/1...19
4 пары (4x2)	мин. AWG23/1	мин. AWG23/7	мин. AWG24/1...19

Фотографии и иллюстрации представлены не в точном масштабе и не являются точными до подробностей иллюстрациями соответствующих изделий.

Продукция для PROFINET®



PROFINET®, 2-парный, до 100 Мбит/с

Кабели			Подходящие соединители			
Применение	Артикул	Обозначение	Применение	Артикул	Обозначение	
4-конт. тип А для неподвижного применения	2170891	ETHERLINE® PN Cat.5e Y 2X2XAWG22				
	2170893	ETHERLINE® Y FC Cat.5				
	2170494	ETHERLINE® PN Cat.5e YY				
4-конт. тип В для подвижного применения	2170886	ETHERLINE® PN Cat.5 Y FLEX FC	Штекер M12 с D-кодировкой	22260820	AB-C4-M12MSD-SH	
	2170890	ETHERLINE® PN Cat.5e FRNC FLEX FC				
	2170889	ETHERLINE® MARINE FRNC FC Cat.5				
4-конт. тип С для специального применения	Буксируемая кабельная цепь	2170894	ETHERLINE® FD P FC Cat.5	Гнездо M12 с D-кодировкой	22261016	AB-C4-M12FSD-SH
	Торсионная нагрузка	2170888	ETHERLINE® TORSION P Cat.5 AWM	Соединитель RJ45, прямой	21700605	ED-IE-AX-5-PN-20-FC
	Прокладка в землю	2170496	ETHERLINE® Cat.5 ARM	Соединитель RJ45, угловой	21700638	ED-IE-90-6A-PN-20-FC
	Для применения вне помещений	2170901	ETHERLINE® Y Cat.5e BK			
	Повышенный температурный диапазон	2170636	ETHERLINE® Cat.5e 105 plus			
	Пищевая промышленность	2170451 2170454	ETHERLINE® ROBUST PN Cat.5 ETHERLINE® ROBUST PN FR Cat.5			



PROFINET®, 4-парный, до 10 Гбит/с

Кабели			Подходящие соединители						
Применение	Артикул	Обозначение	Применение	Артикул	Обозначение				
8-конт. тип А для неподвижного применения	Cat.6 _A	2170466	ETHERLINE® Cat.6 _A H	Штекер M12 с X-кодировкой	21700602	ED-IE-AX-M12X-6A-67-FC			
		2170465	ETHERLINE® Cat.6 _A P						
		2170464	ETHERLINE® Cat.6 _A Y						
	Cat.7	2170476	ETHERLINE® H Cat.7 H				Гнездо M12 с X-кодировкой	21700621	ED-IE-AX-M12XF-6A-67-FC
		2170475	ETHERLINE® Cat.7 P						
		2170474	ETHERLINE® Cat.7 Y						
8-конт. тип В для подвижного применения	Cat.6 _A	2170930	ETHERLINE® PN Cat.6 _A Y FLEX 4x2x23/7	Гнездо M12 с X-кодировкой и фланцем	21700622	ED-IE-AX-M12XF-RM-6A-67-FC			
		2170931	ETHERLINE® PN Cat.6 _A FRNC FLEX 4x2x23/7	Штекер RJ45, прямой, TIA568-A	21700600	ED-IE-AX-6A-A-20-FC			
8-конт. тип С для специального применения	Буксируемая кабельная цепь, Cat.6 _A	2170485	ETHERLINE® FD Cat.6 _A 4X2X24/7AWG	Соединитель RJ45, прямой, TIA568-B	21700601	ED-IE-AX-6A-B-20-FC			
		2170484	ETHERLINE® FD P Cat.6 _A 4X2X24/7AWG	Соединитель RJ45, угловой, TIA568-A	21700636	ED-IE-90-6A-A-20-FC			
	Торсионная нагрузка, Cat.6 _A	2170483	ETHERLINE® TORSION P Cat.6 _A 4X2XAWG24/7	Соединитель RJ45, угловой, TIA568-B	21700637	ED-IE-90-6A-B-20-FC			
		2170482	ETHERLINE® TORSION Y Cat.6 _A 4X2XAWG24/7						

Фотографии и иллюстрации представлены не в точном масштабе и не являются точными до подробностей иллюстрациями соответствующих изделий.



ETHERLINE® Cat.5e

Кабель Ethernet Cat 5e, класс D для неподвижного применения – допуск до 100 МГц

Информация

- Кабели для Industrial Ethernet
- Cat.5e

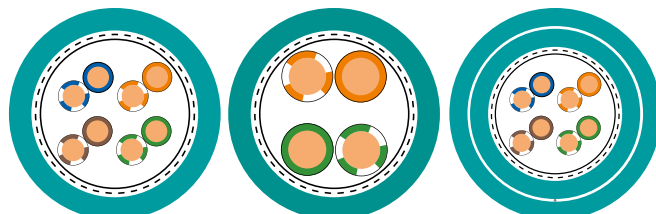

Преимущества

- Возможна непрерывная связь от уровня датчик/исполнительный механизм до уровня управления и к интернету
- Экранированные, защита от помех
- Для применения в помещениях с сухой или влажной средой
- Кабели для Industrial Ethernet для применения в экстремальных условиях эксплуатации
- Кабели с оболочкой из полиуретана: 1000 В UL- рейтинг для монтажа в непосредственной близости от силовых кабелей

Области применения

- 2-х парные: 10/100 Мбит/с для промышленного Ethernet
- 4-х парные: 10/100/1000 Мбит/с для Industrial Ethernet
- Подходят для сетей EtherCAT и EtherNet/IP
- Для промышленного применения
- Неподвижное применение

Характеристики

- Общий экран защищает от электромагнитных полей и обеспечивает надежную передачу сигналов
- Наружная оболочка из полиуретана (PUR), стойкая к минеральным маслам и износостойкая
- Безгалогеновая наружная оболочка

Стандарты / Сертификаты соответствия

- PUR типы: UL-AWM Style 21576
- Не распространяет горение согл. IEC 60332-1-2
- Без галогенов в соответствии с IEC 60754-1 (количество галогеносодержащих кислот) Коррозионная активность дымовых газов в соответствии с IEC 60754-2 (Степень кислотности)
- Соответствует требованиям ТР о ПБ №123 ГОСТ 31565-2012 - ПРГО1

Конструкция

- Однопроволочная медная жила
- Изоляция жил из вспененного полимера
- 2-х или 4-х парные кабели
- SF/UTP: общий экран из алюминиевой фольги и оплётки из медных луженых проволок
- Наружная оболочка из полиуретана или безгалогенового полимера LSZH
- Цвет: морской синий (RAL 5021)

Технические характеристики

Классификация ETIM 5/6
 Обозначение класса ETIM 5.0/6.0: EC000830
 Описание класса ETIM 5.0/6.0: Кабель для передачи данных

Рабочее пиковое напряжение
 (не для силовых цепей)
 125 В

Минимальный радиус изгиба
 Неподвижное применение: 7,5 x D (2-х парные кабели)
 Неподвижное применение: 8 x D (4-х парные кабели)

Испытательное напряжение
 Жила/жила: 1000 В
 Жила/экран: 500 В

Волновое сопротивление
 100 Ω ± 15%

Температурный диапазон
 Кабель с наружной оболочкой из полиуретана
 Неподвижное применение: VDE: от -30°C до +80°C;
 UL/CSA: от -30°C до +80°C
 При монтаже: VDE: от -5°C до +50°C; UL/CSA: от -5°C до +80°C
 Провод с безгалогеновой внешней оболочкой, Неподвижное применение: от -30 до +80°C
 Подвижное применение: от -5 до +60°C

Артикул	Обозначение	Кол-во пар и сечение жил в AWG	Макс. диаметр жилы, мм	Наружный диаметр, мм	Вес меди кг/км	Вес, кг/км
2-парное исполнение						
Безгалогеновая наружная оболочка						
2170280	ETHERLINE® H CAT.5e	2 x 2 x AWG 24/1	0.95	5.6	22	45
Наружная оболочка из полиуретана, без галогенов						
2170281	ETHERLINE® P CAT.5e	2 x 2 x AWG 24/1	0.95	5.8	22	53
4-х парное исполнение						
Безгалогеновая наружная оболочка						
2170296	ETHERLINE® H CAT.5e	4 x 2 x AWG 24/1	0.95	6.1	32	54
2170298	ETHERLINE® H-H CAT.5e	4 x 2 x AWG 24/1	0.95	6.1 / 8.1	32	80
Наружная оболочка из полиуретана, без галогенов						
2170297	ETHERLINE® P CAT.5e	4 x 2 x AWG 24/1	0.95	6.1	32	62

Аксессуары

- Штекер RJ45 CAT.5e FM45 см. страницу 472
- EPIC® DATA AX RJ45 Cat.6_A см. страницу 459
- EPIC® DATA 90 RJ45 Cat.6_A см. страницу 459
- EPIC® DATA HS RJ45F Cat.6_A см. страницу 461
- EPIC® DATA M12D см. страницу 462
- EPIC® DATA M12X см. страницу 462
- KNIPEX Super Knips® кусачки для электроники см. страницу 983
- EPIC® DATA CCR FA см. страницу 463
- Инструмент для удаления оболочки DATA STRIP см. страницу 986
- Инструмент для удаления оболочки DATA STRIP



ETHERLINE®, кат. 5е, гибкое исполнение

Кабель Ethernet Cat. 5е, класс D для подвижного применения – допуск до 100 МГц

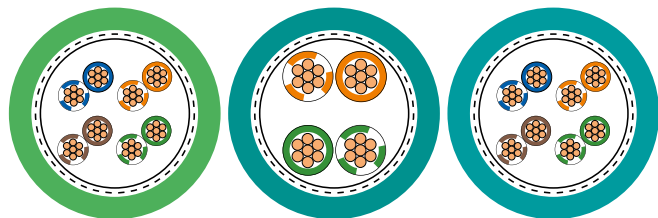

Информация

- Кабели для Industrial Ethernet
- Cat.5e
- Только для патч-кабелей (макс. 60 м)

Преимущества

- Возможна непрерывная связь от уровня датчик/исполнительный механизм до уровня управления и к интернету
- Экранированные, защита от помех
- Для применения в помещениях с сухой или влажной средой
- Кабели для Industrial Ethernet для применения в экстремальных условиях эксплуатации
- Кабели с оболочкой из полиуретана: 1000 В UL- рейтинг для монтажа в непосредственной близости от силовых кабелей

Области применения

- 2-х парные: 10/100 Мбит/с для промышленного Ethernet
- 4-х парные: 10/100/1000 Мбит/с для Industrial Ethernet
- Подходят для сетей EtherCAT и EtherNet/IP
- Для подвижного применения (7-ми проводочная жила)
- Только для патч-кабелей (макс. 60 м)

Характеристики

- Общий экран защищает от электромагнитных полей и обеспечивает надежную передачу сигналов
- Безгалогеновая наружная оболочка
- Наружная оболочка из полиуретана (PUR), стойкая к минеральным маслам и износостойкая

Стандарты / Сертификаты соответствия

- ПВХ-типы с сертификацией UL/CSA (CMX)
- PUR типы: UL-AWM Style 21576
- Не поддерживают горение в соответствии с IEC 60332-1-2
- Без галогенов в соотв. с IEC 60754-1(объем газов галогеновых кислот). Коррозионная активность газов, выделяющихся при горении в соотв. с IEC 60754-2 (степень концентрации)
- Соответствует требованиям ТР о ПБ №123 ГОСТ 31565-2012 - ПРГО 1

Конструкция

- 7-ми проводочная медная жила
- Изоляция жил из вспененного полимера
- 2-х или 4-х парные кабели
- SF/UTP: общий экран из алюминиевой фольги и оплётки из медных луженых проволок
- Наружная оболочка из полиуретана или безгалогенового полимера LSZH
- Цвет: морской синий (RAL 5021)
- Наружная оболочка из ПВХ: цвет зелёный (на основе RAL 6018)

Технические характеристики

- Классификация ETIM 5/6**
Обозначение класса ETIM 5.0/6.0: EC000830
Описание класса ETIM 5.0/6.0: Кабель для передачи данных
- Рабочее пиковое напряжение**
(не для силовых цепей)
125 В
- Минимальный радиус изгиба**
Неподвижное применение: 8 x D
Подвижное применение: 15 x D
- Испытательное напряжение**
Жила/жила: 1000 В
Жила/экран: 500 В
- Волновое сопротивление**
100 Ω ± 15%
- Температурный диапазон**
Кабель с наружной оболочкой из полиуретана
Неподвижное применение: VDE: от -30°C до +80°C; UL/CSA: от -30°C до +80°C
При монтаже: VDE: от -5°C до +50°C; UL/CSA: от -5°C до +80°C
Кабель безгалогеновый
Неподвижное применение: -30°C до +80°C
При монтаже: -5°C до +60°C
Кабель с оболочкой из ПВХ
Неподвижное применение: -40°C до +80°C
При монтаже: -10°C до +70°C

Артикул	Обозначение	Кол-во пар и сечение жил в AWG	Макс. диаметр жилы, мм	Наружный диаметр, мм	Вес меди кг/км	Вес, кг/км
2-парное исполнение						
Безгалогеновая наружная оболочка						
2170283	ETHERLINE® H Flex CAT.5e	2 x 2 x AWG 26/7	0.95	5.6	19	43
Наружная оболочка из полиуретана, без галогенов						
2170284	ETHERLINE® P Flex CAT.5e	2 x 2 x AWG 26/7	0.95	5.6	19	45
4-х парное исполнение						
Безгалогеновая наружная оболочка						
2170299	ETHERLINE® H Flex CAT.5e	4 x 2 x AWG 26/7	0.95	6.1	25	48
Наружная оболочка из полиуретана, без галогенов						
2170300	ETHERLINE® P Flex CAT.5e	4 x 2 x AWG 26/7	0.95	6.1	25	54
Наружная оболочка из ПВХ-пластиката						
2170486	ETHERLINE® Y Flex CAT.5e	4 x 2 x AWG26/7	0.9	6.4	30	54

Аксессуары

- Штекер RJ45 CAT.5e FM45 см. страницу 472
- EPIC® DATA AX RJ45 Cat.6_A см. страницу 459
- EPIC® DATA 90 RJ45 Cat.6_A см. страницу 459
- EPIC® DATA HS RJ45F Cat.6_A см. страницу 461
- EPIC® DATA M12D см. страницу 462
- EPIC® DATA M12X см. страницу 462
- KNIPEX Super Knips® кусачки для электроники см. страницу 983
- EPIC® DATA CCR FA см. страницу 463
- Инструмент для удаления оболочки DATA STRIP см. страницу 986



ETHERLINE® EC FLEX Cat.5e

Подвижная применение

Информация

- Для применения в сетях EtherCat
- Cat.5e
- Только для патч-кабелей (макс. 60 м)

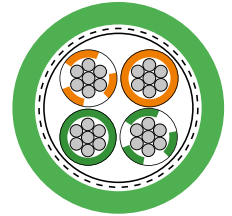

Преимущества

- Кабели для Industrial Ethernet для применения в экстремальных условиях эксплуатации
- Для применения в помещениях с сухой или влажной средой
- Оптимальное место для монтажа

Области применения

- Подходят для сетей EtherCAT и EtherNet/ IP
- Для подвижного применения (7-ми проводочная жила)
- Многофункциональное применение в промышленной локальной сети
- Для внутренней разводки в распределительных шкафах электрического и электронного оснащения
- Только для патч-кабелей (макс. 60 м)

Характеристики

- Кабели в полиуретановой оболочке (PUR) повышенной износостойкости, стойкие к УФ-лучам, без галогенов.
- Соответствуют требованиям Cat. 5e, а также класса D
- Общий экран защищает от электромагнитных полей и обеспечивает надежную передачу сигналов

Стандарты / Сертификаты соответствия

- Сертификация: UL/CSA Тип CMX по стандарту UL 444 / CSA C22.2 No.214
- Огнестойкие по UL VW1 / CSA FT1
- Соответствует требованиям ТР о ПБ №123 ГОСТ 31565-2012 - ПРГО1

Конструкция

- Жилы 7-ми проводочные из медных лужёных проволок
- Изоляция жил: полиэтилен (PE)
- Цветовая кодировка изоляции: оранжевый/бело-оранжевый; зеленый/бело-зеленый
- Жилы скручены в звёздную четвёрку
- SF/UTP: общий экран из алюминиевой фольги и оплётки из медных луженых проволок
- Наружная оболочка из ПВХ-пластиката или полиуретана
- Цвет: зеленый (аналогичен RAL 6018)

Технические характеристики

- Классификация ETIM 5/6**
 Обозначение класса ETIM 5.0/6.0: EC000830
 Описание класса ETIM 5.0/6.0: Кабель для передачи данных
- Рабочее пиковое напряжение**
 макс. 100 В (не для силовых цепей)
- Минимальный радиус изгиба**
 Неподвижное применение: 4 x D
 Подвижное применение: 10 x D
- Волновое сопротивление**
 100 Ω ± 15%
- Температурный диапазон**
 Провод с ПВХ-оболочкой, неподвижное применение: от -30 до +80 °C
 Подвижное применение: от -5 до +50 °C
 Провод с полиуретановой оболочкой, неподвижное применение: от -40 до +80 °C
 Подвижное применение: от -30 до +50 °C

Артикул	Обозначение	Кол-во пар и сечение жил в AWG	Макс. диаметр жилы, мм	Наружный диаметр, мм	Вес меди кг/км	Вес, кг/км
Наружная оболочка из ПВХ-пластиката						
2170430	ETHERLINE® Y EC FLEX Cat.5e	1 x 4 x AWG26/7	1.03	4.8	20	37
Наружная оболочка из полиуретана, без галогенов						
2170431	ETHERLINE® P EC FLEX Cat.5e	1 x 4 x AWG26/7	1.03	4.8	20	35

Аксессуары

- EPIC® SENSOR M8 см. страницу 391
- Штекер RJ45 CAT.5e FM45 см. страницу 472
- KNIPEX Super Knips® кусачки для электроники см. страницу 983
- Инструмент для удаления оболочки DATA STRIP см. страницу 986



ETHERLINE® Cat.5e FD

Кабель Ethernet Cat. 5e, класс D для применения в буксируемых кабельных цепях – допуск до 100 МГц

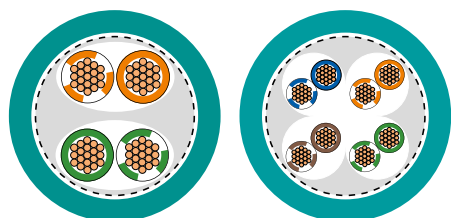

Информация

- Кабели для Industrial Ethernet
- Для особо гибкого применения
- Только для патч-кабелей (макс. 60 м)

Преимущества

- Возможна непрерывная связь от уровня датчик/исполнительный механизм до уровня управления и к интернету
- Экранированные, защита от помех
- Для применения в помещениях с сухой или влажной средой
- Для промышленного применения
- Кабели с оболочкой из полиуретана: 1000 В UL- рейтинг для монтажа в непосредственной близости от силовых кабелей

Области применения

- 2-х парные: 10/100 Мбит/с для промышленного Ethernet
- 4-х парные: 10/100/1000 Мбит/с для Industrial Ethernet
- Только для патч-кабелей (макс. 60 м)
- Подходят для сетей EtherCAT и EtherNet/IP
- Для применения в буксируемых кабельных цепях

Характеристики

- Высококачественный экран для участков с электромагнитной нагрузкой
- Наружная оболочка из полиуретана (PUR), стойкая к минеральным маслам и износостойкая
- Безгалогеновая наружная оболочка
- Кабели с оболочкой из полиуретана: 1000 В UL- рейтинг для монтажа в непосредственной близости от силовых кабелей

Стандарты / Сертификаты соответствия

- PUR типы: UL-AWM Style 21576
- Не поддерживают горение в соответствии с IEC 60332-1-2
- Без галогенов в соотв. с VDE 0472-815
- Соответствует требованиям ТР о ПБ №123 ГОСТ 31565-2012 - ПРГО 1

Конструкция

- Жилы из медных проволок, сеч. 0,14 мм² (19x0,10 мм), (26AWG)
- Внутренняя оболочка: термопластичный эластомер, без галогенов
- 2-х или 4-х парные кабели
- Экран в виде оплетки из луженых медных проволок
- Наружная оболочка из полиуретана (PUR)
- Цвет: морской синий (RAL 5021)

Технические характеристики

- Классификация ETIM 5/6**
Обозначение класса ETIM 5.0/6.0: EC000830
Описание класса ETIM 5.0/6.0: Кабель для передачи данных
- Рабочее пиковое напряжение**
(не для силовых цепей)
125 В
- Минимальный радиус изгиба**
Неподвижное применение: 8 x D
Подвижное применение: 15 x D
- Испытательное напряжение**
Жила/жила: 1000 В
Жила/экран: 500 В
- Волновое сопротивление**
100 Ω ± 15%
- Температурный диапазон**
Кабель с наружной оболочкой из полиуретана
Неподвижное применение:
VDE: от -30°C до +80°C;
UL/CSA: от -30°C до +80°C
При монтаже:
VDE: от -5°C до +70°C;
UL/CSA: от -5°C до +80°C

Артикул	Обозначение	Кол-во пар и сечение жил в AWG	Макс. диаметр жилы, мм	Наружный диаметр, мм	Вес меди кг/км	Вес, кг/км
2-парное исполнение						
2170289	ETHERLINE® FD P CAT.5e	2 x 2 x AWG 26 / 19	1	5.9	20	48
4-х парное исполнение						
2170489	ETHERLINE® FD P CAT.5e	4 x 2 x AWG 26 / 19	1	6.3	27	54

Аксессуары

- Штекер RJ45 CAT.6 Hirose TM21 см. страницу 473
- EPIC® DATA AX RJ45 Cat.6_A см. страницу 459
- EPIC® DATA 90 RJ45 Cat.6_A см. страницу 459
- KNIPEX Super Knips® кусачки для электроники см. страницу 983
- Инструмент для удаления оболочки DATA STRIP см. страницу 986



ETHERLINE® Cat.5 FD BK

Кабель Ethernet Cat. 5e, класс D для техники проведения массовых мероприятий – допуск до 100 МГц

Информация

- Для особо гибкого применения в промышленных условиях
- Cat.5e
- Только для патч-кабелей (макс. 60 м)

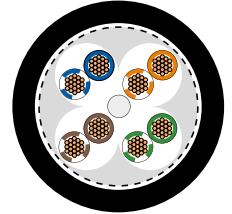

Преимущества

- Многостороннее применение благодаря возможности прокладки вне помещений, стойкие к УФ-лучам
- Особо гибкие, простой монтаж при ограниченном пространстве
- Экранированные, защита от помех
- Для подвижного применения, хорошо наматываются и разматываются

Области применения

- IEEE 802.3: 10/100/1000Base-T
- IEEE 802.5: ISDN; FDDI; ATM
- Подходят для передачи аудиосигналов (ETHERSOUND) или данных по управлению освещением (DMX или Ethernet) или для построения компьютерной сети.
- Только для патч-кабелей (макс. 60 м)
- Подходят для сетей EtherCAT и EtherNet/ IP
- 4-х парные: 10/100/1000 Мбит/с для Industrial Ethernet

Характеристики

- CAT.5
- Разработан специально для применения при проведении массовых мероприятий
- Для прокладки вне помещений, стойкие к УФ-лучам
- Наружная оболочка из полиуретана (PUR), стойкая к минеральным маслам и износостойкая
- Высококачественный экран для участков с электромагнитной нагрузкой

Стандарты / Сертификаты соответствия

- UL-AWM Style 21576
- Не распространяет горение согл. IEC 60332-1-2
- Без галогенов в соответствии с IEC 60754-1 (количество галогеносодержащих кислот) Коррозионная активность дымовых газов в соответствии с IEC 60754-2 (Степень кислотности)
- Соответствует требованиям ТР о ПБ №123 ГОСТ 31565-2012 - ПРГО1

Конструкция

- Жилы из медных проволок, сеч. 0,14 мм² (19x0,10 мм), (26AWG)
- Изоляция: полимер с электронной шшивкой, макс. нар. диаметр 1,0 мм
- Скрутка: парная скрутка жил, общая скрутка пар
- Внутренняя оболочка: термопластичный эластомер, без галогенов
- Экран в виде оплетки из луженых медных проволок
- Наружная оболочка: полиуретан, без галогенов, чёрный

Технические характеристики

- Классификация ETIM 5/6**
Обозначение класса ETIM 5.0/6.0: EC000830
Описание класса ETIM 5.0/6.0: Кабель для передачи данных
- Рабочее пиковое напряжение** (не для силовых цепей)
125 В
- Минимальный радиус изгиба**
Подвижное применение: 15 x D
Неподвижное применение: 8 x D
- Испытательное напряжение**
Жила/жила: 1000 В
Жила/экран: 500 В
- Волновое сопротивление**
100 Ω ± 15%
- Температурный диапазон**
Кабель с наружной оболочкой из полиуретана
Неподвижное применение:
VDE: от -30°C до +80°C;
UL/CSA: от -30°C до +80°C
При монтаже:
VDE: от от -5°C до +70°C;
UL/CSA: от -5°C до +80°C

Артикул	Обозначение	Кол-во пар и сечение жил в AWG	Макс. диаметр жилы, мм	Наружный диаметр, мм	Вес меди кг/км	Вес, кг/км
ETHERLINE® Cat.5 FD BK						
CE217489	ETHERLINE® FD P BK Cat.5	4x2xAWG26/19	1	6.3	27	54

Аксессуары

- Штекер RJ45 CAT.6 Hirose TM21 см. страницу 473
- KNIPEX Super Knips® кусачки для электроники см. страницу 983
- Инструмент для удаления оболочки DATA STRIP см. страницу 986

ÖLFLEX®
UNITRONIC®
ETHERLINE®
HITRONIC®
EPIC®
SKINTOP®
SILVYN®
FLEXIMARK®
AKCESSUARЫ
ПРИЛОЖЕНИЕ



ETHERLINE® EC FD Cat.5e

Для особо гибкого применения

LAPP KABEL STUTTGART ETHERLINE® P EC FD Cat.5e

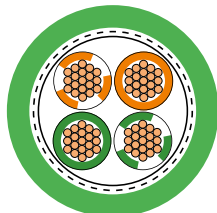

Информация

- Для применения в сетях EtherCat
- Для особо гибкого применения в промышленных условиях
- Cat.5e

Преимущества

- Кабели для Industrial Ethernet для применения в экстремальных условиях эксплуатации
- Для применения в помещениях с сухой или влажной средой
- Оптимальное место для монтажа

Области применения

- Подходят для сетей EtherCAT и EtherNet/IP
- Для сверхгибкого применения (буксируемые кабельные цепи, подвижные детали машин)
- Для Industrial Ethernet применений, например в сетях EtherCat, для неподвижного, подвижного и особо гибкого применения
- Для внутренней разводки в распределительных шкафах электрического и электронного оснащения
- Только для патч-кабелей (макс. 60 м)

Характеристики

- Наружная оболочка из полиуретана, без галогенов
- Соответствуют требованиям Cat. 5e, а также класса D
- Общий экран защищает от электромагнитных полей и обеспечивает надежную передачу сигналов

Стандарты / Сертификаты соответствия

- UL/CSA, тип CMX по UL 444 и CSA C22.2 № 214-02
- Огнестойкие по UL VW1/CSA FT1
- Без галогенов по VDE 0472-815
- Соответствует требованиям ТР о ПБ №123 ГОСТ 31565-2012 - ПРГО 1

Конструкция

- Жилы из лужёных медных проволок, 26AWG (19 x 0,10), (0,14 мм²)
- Изоляция жил: полиэтилен (PE)
- Цветовая кодировка изоляции: оранжевый/бело-оранжевый; зеленый/бело-зеленый
- Жилы скручены в звёздную четвёрку
- SF/UTP: общий экран из алюминиевой фольги и оплётки из медных луженых проволок
- Наружная оболочка из безгалогеновой полиуретановой смеси
- Цвет: зеленый (аналогичен RAL 6018)

Технические характеристики

- Классификация ETIM 5/6**
 Обозначение класса ETIM 5.0/6.0: EC000830
 Описание класса ETIM 5.0/6.0: Кабель для передачи данных
- Рабочее пиковое напряжение**
 макс. 100 В (не для силовых цепей)
- Минимальный радиус изгиба**
 Неподвижное применение: 4 x D
 Подвижное применение: 16 x D
- Волновое сопротивление**
 100 Ω ± 15%
- Температурный диапазон**
 Неподвижное применение: от -40 до +80 °C
 Подвижное применение: от -30 °C до +50 °C

Артикул	Обозначение	Кол-во пар и сечение жил в AWG	Макс. диаметр жилы, мм	Наружный диаметр, мм	Вес меди кг/км	Вес, кг/км
ETHERLINE® EC FD Cat.5e						
2170433	ETHERLINE® P EC FD Cat.5e	1 x 4 x AWG26/19	1.03	4.8	20	35

Аксессуары

- EPIC® SENSOR M8 см. страницу 391
- KNIPEX Super Knips® кусачки для электроники см. страницу 983
- Инструмент для удаления оболочки DATA STRIP см. страницу 986



ETHERLINE® H Flex Cat.5e патчкорды

Информация



Преимущества

- Технология разъёмного соединения позволяет быстро сменить компоненты
- Для прямого соединения двух электрических компонентов

Области применения

- Подходит для сетей EtherCAT и EtherNet/IP
- Для промышленного применения
- Для применения внутри помещений
- Для подвижного применения

Характеристики

- Соответствует требованиям Cat.5e и класса D
- 2-х парные: 10/100Мбит/с для промышленного Ethernet

Конструкция

- 7-проволочная медная жила. Сечение AWG26/7
- Парная скрутка жил обеспечивает бесперебойную работу без помех (устранение взаимосвязи)
- Общий экран из ламинированной алюминиевой фольги и оплетки из медных луженых проволок.
- Наружная оболочка: безгалогеновая негорючая композиция, наружный диаметр (D) кабеля 5,6 мм
- Цвет: морской синий (на основе RAL 5021)

Технические характеристики

- Классификация**
ETIM ETIM 5.0/6.0: EC002599
Патчкорд для промышленного применения (витая пара)
- Минимальный радиус изгиба**
Неподвижное применение: 6 x D
Подвижное применение: 15 x D
- Класс защиты**
M12: IP 67
RJ45: IP 20
- Температурный диапазон**
Во время монтажа: от -5°C до +80°C
Неподвижное применение: от -30°C до +80°C
- Кодировка**
M12: D-стандарт

		RJ45	M12, штекер, прямой	M12, штекер, угловой	Свободный конец
	Длина	Артикул			
RJ45	1,0 м	2171091	2171085	2171878	Доступно по запросу
	2,0 м	2171092	2171086	2171879	
	3,0 м	2171093	2171087	2171880	
	5,0 м	2171094	2171088	2171881	
M12, штекер, прямой	1,0 м	2171085	2171073	Доступно по запросу	2171079
	2,0 м	2171086	2171074		2171080
	3,0 м	2171087	2171075		2171081
	5,0 м	2171088	2171076		2171082
M12, штекер, угловой	1,0 м	2171878	Доступно по запросу	Доступно по запросу	Доступно по запросу
	2,0 м	2171879			
	3,0 м	2171880			
	5,0 м	2171881			

Фотографии и иллюстрации представлены не в точном масштабе и не являются точными до подробностей иллюстрациями соответствующих изделий. Если нет других указаний, то все представленные значения для данного вида продукции являются номинальными. Другие значения, например, отклонения, можно получить по запросу. Другие длины и типы штекеров - по запросу.



ETHERLINE® EC FD Cat.5e патчкорды

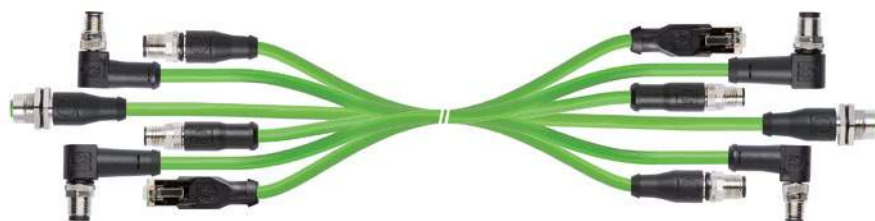

Информация

Преимущества

- Технология разъёмного соединения позволяет быстро сменить компоненты
- Для прямого соединения двух электрических компонентов

Области применения

- Подходит для сетей EtherCAT и EtherNet/IP
- Для промышленного применения
- Для применения внутри помещений
- Для особо гибкого применения в кабельных цепях

Характеристики

- Соответствует требованиям Cat.5e и класса D
- 2-х парные: 10/100Мбит/с для промышленного Ethernet

Конструкция

- 19-проволочная жила. Сечение AWG26
- Общий экран из ламинированной алюминиевой фольги и оплетки из медных луженых проволок.
- Наружная оболочка из полиуретана, наружный диаметр 4,8 мм
- Цвет: зелёный (но основе RAL 6018)

Технические характеристики

- Классификация**
ETIM ETIM 5.0/6.0: EC002599
Патчкорд для промышленного применения (витая пара)
- Минимальный радиус изгиба**
Подвижное применение: 8 x D
Неподвижное применение: 4 x D
- Класс защиты**
M8: IP 67
M12: IP 67
RJ45: IP 20
- Температурный диапазон**
Во время монтажа: -30°C до +50°C
Неподвижное применение: -40°C до +80°C
- Кодировка**
M8: A-стандарт
M12: D-стандарт

		RJ45	M 12, штекер, прямой	M 12, штекер, угловой	M 12, гнездо, прямое	M8, штекер, прямой	M8, штекер, угловой	Свободный конец
	Длина	Артикул						
RJ45	1,0 м	2171765	2171751	2171924	Доступно по запросу	2171758	Доступно по запросу	2171772
	2,0 м	2171766	2171752	2171925		2171759		2171773
	5,0 м	2171768	2171754	2171927		2171761		2171775
	10,0 м	2171769	2171755	2171928		2171762		2171776
M 12, штекер, прямой	1,0 м	2171751	2171779	2171786	2171737	2171945	Доступно по запросу	2171793
	2,0 м	2171752	2171780	2171787	2171738	2171946		2171794
	5,0 м	2171754	2171782	2171789	2171740	2171948		2171796
	10,0 м	2171755	2171783	2171790	2171741	2171949		2171797
M 12, штекер, угловой	1,0 м	2171924	2171786	2171907	2171744	Доступно по запросу	Доступно по запросу	2171871
	2,0 м	2171925	2171787	2171908	2171745			2171872
	5,0 м	2171927	2171789	2171910	2171748			2171874
	10,0 м	2171928	2171790	2171911	2171749			2171875
M 12, гнездо, прямое	1,0 м	Доступно по запросу	2171737	2171744	2171916	Доступно по запросу	Доступно по запросу	Доступно по запросу
	2,0 м		2171738	2171745	2171917			
	5,0 м		2171740	2171748	2171919			
	10,0 м		2171741	2171749	2171920			
M8, штекер, прямой	1,0 м	2171758	2171945	Доступно по запросу	Доступно по запросу	2171701	2171719	2171710
	2,0 м	2171759	2171946			2171702	2171720	2171711
	5,0 м	2171761	2171948			2171704	2171722	2171713
	10,0 м	2171762	2171949			2171706	2171724	2171715
M8, штекер, угловой	1,0 м	Доступно по запросу	Доступно по запросу	Доступно по запросу	Доступно по запросу	2171719	2171960	2171728
	2,0 м					2171720	2171961	2171729
	5,0 м					2171722	2171963	2171731
	10,0 м					2171724	2171965	2171733

Фотографии и иллюстрации представлены не в точном масштабе и не являются точными до подробностей иллюстрациями соответствующих изделий. Если нет других указаний, то все представленные значения для данного вида продукции являются номинальными. Другие значения, например, отклонения, можно получить по запросу. Другие длины и типы штекеров - по запросу.



ETHERLINE® CAT.6 FD

Кабель Ethernet Cat. 6, класс E для применения в буксируемых кабельных цепях – допуск до 250 МГц

Информация

- Кабели CAT.6 для применения в буксируемых кабельных цепях!

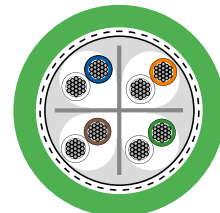

Преимущества

- Особо гибкие кабели передачи данных в полиуретановой оболочке с продолжительным сроком службы даже в суровых климатических условиях.
- Высококачественный экран для участков с электромагнитной нагрузкой

Области применения

- Для применения в буксируемых кабельных цепях, подвижных частях оборудования в помещениях с сухой или влажной средой
- Только для патч-кабелей (макс. 60 м)
- Подходят для сетей EtherCAT и EtherNet/IP
- Производство промышленного оборудования, аппаратостроение
- 4-х парные: 10/100/1000 Мбит/с для Industrial Ethernet

Характеристики

- Не поддерживают горение в соответствии с IEC 60332-1-2
- Наружная оболочка из полиуретана, стойкая к воздействию большинства масел и тормозных жидкостей
- Кабели CAT.6 для применения в буксируемых кабельных цепях!
- не менее 1 миллиона циклов изгибов в буксируемых кабельных цепях

Стандарты / Сертификаты соответствия

- UL/CSA тип CMX (UL 444)
- Соответствует требованиям ТР о ПБ №123 ГОСТ 31565-2012 - ПРГО1

Конструкция

- Многопроволочная жила из медных лужёных проволок
- AWG26 (19-проволоч. жила)
- Изоляция жил из полипропилена (PP)
- Внутренняя оболочка: термопластичный сополимер (FRNC)
- SF/UTP: общий экран из алюминиевой фольги и оплётки из медных луженых проволок
- Наружная оболочка из полиуретана, без галогенов
- Цвет: зеленый (аналогичен RAL 6018)

Технические характеристики

- Классификация ETIM 5/6**
Обозначение класса ETIM 5.0/6.0: EC000830
Описание класса ETIM 5.0/6.0: Кабель для передачи данных
- Рабочее пиковое напряжение**
макс. 100 В (не для силовых цепей)
- Минимальный радиус изгиба**
Неподвижное применение: 4 x D
Подвижное применение: 7,5 x D
- Испытательное напряжение**
700 В
- Волновое сопротивление**
ном. 100 Ом в соотв. с IEC 61156-6
- Температурный диапазон**
Неподвижное применение: от -40 до +80°C
Подвижное применение: от -30 до +80°C

Артикул	Обозначение	Кол-во пар и сечение жил в AWG	Макс. диаметр жилы, мм	Наружный диаметр, мм	Вес меди кг/км	Вес, кг/км
ETHERLINE® CAT.6 FD						
2170488	ETHERLINER CAT.6 FD	4 x 2 x AWG 26 / 19	0.98	7.8	31.7	63

Аксессуары

- EPIC® DATA AX RJ45 Cat.6_A см. страницу 459
- EPIC® DATA 90 RJ45 Cat.6_A см. страницу 459
- KNIPEX Super Knips® кусачки для электроники см. страницу 983
- FC STRIP Инструмент для удаления изоляции см. страницу 986



ETHERLINE® FD Cat.6 патчкорды



Информация

Преимущества

- Технология разъёмного соединения позволяет быстро сменить компоненты
- Для прямого соединения двух электрических компонентов

Области применения

- Для особо гибкого применения
- Подходит для сетей EtherCAT и EtherNet/IP
- Для промышленного применения
- Для применения внутри помещений

Характеристики

- Отвечают требованиям Cat.6 и класса E
- Подходят для применения в буксируемых кабельных цепях

Конструкция

- 19-проволочная медная жила. Сечение AWG26/19
- S/FTP: общий экран в виде оплётки из медных проволок и экран по парам из алюминиевой фольги
- Наружная оболочка из полиуретана, наружный диаметр 7,8 мм
- Цвет: зелёный (но основе RAL 6018)

Технические характеристики

	Классификация ETIM 5.0 Class-ID: EC002599 ETIM 5.0 Class-Патчкорд для промышленного применения (витая пара)
	Минимальный радиус изгиба Подвижное применение: 7,5 x D Неподвижное применение: 4 x D
	Класс защиты IP 67
	Температурный диапазон Подвижное применение: -30°C до +70°C Неподвижное применение: -30°C до +80°C
	Кодировка M12: X-стандарт

		M12, штекер, прямой	M12, гнездо, прямое	Свободный конец	
	Длина	Артикул			
	M12, штекер, прямой	1,0 м	2172238	2172208	2172247
		2,0 м	2172239	2172209	2172248
		3,0 м	2172240	2172210	2172249
		5,0 м	2172241	2172211	2172250
		10,0 м	2172243	2172213	2172252
	M12, гнездо, прямое	1,0 м	2172208	2172304	2172255
		2,0 м	2172209	2172300	2172256
		3,0 м	2172210	2172301	2172257
		5,0 м	2172211	2172302	2172258
		10,0 м	2172213	2172304	2172260

Фотографии и иллюстрации представлены не в точном масштабе и не являются точными до подробностей иллюстрациями соответствующих изделий. Если нет других указаний, то все представленные значения для данного вида продукции являются номинальными. Другие значения, например, отклонения, можно получить по запросу. Другие длины и типы штекеров - по запросу.



ETHERLINE® Cat.6_A Flex патчкорды

Информация



Преимущества

- Только для применения патчкордов (макс. 60 м)
- Технология Plug & Play для подвижного применения

Области применения

- Cat.6_A квалифицированы для 10 Гбит/сек
- M12 соединители X-кодировка в соотв. с IEC 61076-2-109
- RJ45 соединители в соотв. с IEC 60603-7-51

Характеристики

- Отвечают требованиям Cat.6_A и класса E_A

Конструкция

- 7-проводочная медная жила. Сечение AWG26/7
- Парная скрутка жил обеспечивает бесперебойную работу без помех (устранение взаимосвязи)
- Высококачественное двойное экранирование обеспечивает надёжность передачи данных
- Наружная оболочка из полиуретанового компаунда, без галогенов, наружный диаметр 6,4 мм
- Цвет: зелёный (но основе RAL 6018)

Технические характеристики

Классификация
 ETIM ETIM 5.0 Class-ID: EC002599
 ETIM 5.0 Class-Патчкорд для промышленного применения (витая пара)

Минимальный радиус изгиба
 Неподвижное применение: 4 x D
 Подвижное применение: 10 x D

Класс защиты
 M12: IP 67
 RJ45: IP 20

Температурный диапазон
 Подвижное применение:
 -30°C до +80°C (M12)
 Подвижное применение:
 -40°C до +70°C (RJ45)

Кодировка
 M12: X-стандарт

		RJ45	M12, штекер, прямой	M12, гнездо, прямое	Свободный конец
	Длина	Артикул			
RJ45 	0,5 м	2172362	2172380	2172389	2172371
	1,0 м	2172363	2172381	2172390	2172372
	2,0 м	2172364	2172382	2172391	2172373
	3,0 м	2172365	2172383	2172392	2172374
	5,0 м	2172366	2172384	2172393	2172375
	10,0 м	2172368	2172386	2172395	2172377
	20,0 м	2172370	2172388	2172397	2172379
M12, штекер, прямой 	0,5 м	2172380	2172326	2172335	2172317
	1,0 м	2172381	2172327	2172336	2172318
	2,0 м	2172382	2172328	2172337	2172319
	3,0 м	2172383	2172329	2172338	2172320
	5,0 м	2172384	2172330	2172339	2172321
	10,0 м	2172386	2172332	2172341	2172323
	20,0 м	2172388	2172334	2172343	2172325
M12, гнездо, прямое 	0,5 м	2172389	2172335	2172344	2172353
	1,0 м	2172390	2172336	2172345	2172354
	2,0 м	2172391	2172337	2172346	2172355
	3,0 м	2172392	2172338	2172347	2172356
	5,0 м	2172393	2172339	2172348	2172357
	10,0 м	2172395	2172341	2172350	2172359
	20,0 м	2172397	2172343	2172352	2172361

ÖLFLEX®
 UNITRONIC®
 ETHERLINE®
 HITRONIC®
 EPIC®
 SKINTOP®
 SILVYN®
 FLEXIMARK®
 АКССУАРЫ
 ПРИЛОЖЕНИЕ



ETHERLINE® Cat.7 FLEX

Подвижная применение

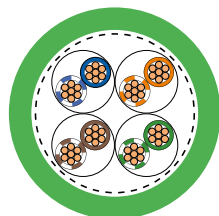

Информация

- Существенно упрощает прокладку кабеля в условиях ограниченного пространства, за счёт оптимального наружного диаметра кабеля
- Cat.7 для 10 Гбит/с

Преимущества

- Для применения в помещениях с сухой или влажной средой
- Экранированные, защита от помех
- Кабели для Industrial Ethernet для применения в экстремальных условиях эксплуатации
- 4-х парные: 100 Мбит/с до 10 Гбит/с для промышленного Ethernet

Области применения

- Машиностроение, приборостроение, монтаж распределительных электрошкафов
- макс. длина кабеля для скорости 100 Мбит/с: 60 м
макс. длина кабеля для скорости 10 Гбит/с: 60 м
- Подходят для сетей EtherCAT и EtherNet/IP

Характеристики

- Наружная оболочка из полиуретана (PUR), стойкая к минеральным маслам и износостойкая
- Износостойкая и безгалогеновая наружная оболочка
- Общий экран защищает от электромагнитных полей и обеспечивает надежную передачу сигналов

Стандарты / Сертификаты соответствия

- Электрические требования в соответствии с IEC 61156-6
- AWM сертификация для Канады и США
- UL-AWM Style 21576
- Не распространяет горение согл. IEC 60332-1-2
- Соответствует требованиям ТР о ПБ №123 ГОСТ 31565-2012 - ПРГО 1

Конструкция

- 7-ми проволочная медная жила
- Изоляция жил из полиэтилена
- S/FTP: общий экран в виде оплётки из медных проволок и экран по парам из алюминиевой фольги
- Наружная оболочка из полиуретана
- Цвет: зеленый (аналогичен RAL 6018)

Технические характеристики



Классификация ETIM 5/6

Обозначение класса ETIM 5.0/6.0: EC000830
Описание класса ETIM 5.0/6.0: Кабель для передачи данных



Рабочее пиковое напряжение

(не для силовых цепей)
125 В



Минимальный радиус изгиба

Неподвижное применение: 4 x D
Подвижное применение: 10 x D



Волновое сопротивление

ном. 100 Ом в соотв. с IEC 61156-6



Температурный диапазон

Неподвижное применение: от -50 до +80°C
Подвижное применение: от -40 до +80°C

Артикул	Кол-во пар и сечение жил в AWG	Макс. диаметр жилы, мм	Наружный диаметр, мм	Вес меди кг/км
ETHERLINE® Cat.7 FLEX				
2170934	4x2xAWG26/7	1	6.4	28

Фотографии и иллюстрации представлены не в точном масштабе и не являются точными до подробностей иллюстрациями соответствующих изделий.

Аксессуары

- EPIC® DATA AX RJ45 Cat.6_A см. страницу 459
- EPIC® DATA 90 RJ45 Cat.6_A см. страницу 459
- EPIC® DATA AX RJ45 Cat.6_A IP68 см. страницу 460
- EPIC® DATA M12X см. страницу 462
- EPIC® DATA CCR FA см. страницу 463



ETHERLINE® PN Cat.5

Для неподвижного применения

Информация

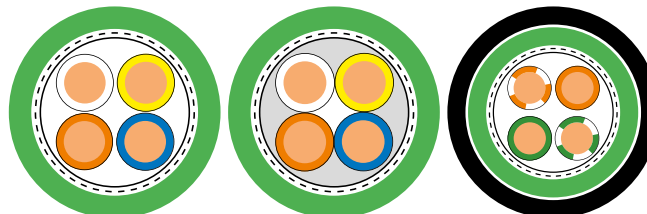

Преимущества

- Для применения в помещениях с сухой или влажной средой
- Экранированные, защита от помех
- Кабели для Industrial Ethernet для применения в экстремальных условиях эксплуатации
- 2-х парные: 10/100 Мбит/с для промышленного Ethernet

Области применения

- Для разводки в горизонтальной и вертикальной подсистеме в промышленных условиях по EN 50173-3 ISO/IEC 24702
- Машиностроение, приборостроение, монтаж распределительных электрощаффов
- Максимальная длина кабеля для 100 Мбит/с: 100 м
- Подходят для сетей EtherCAT и EtherNet/IP
- ETHERLINE® TRAY ER PN Y FC: прокладка в открытые кабельные каналы без защитных рукавов

Характеристики

- Неподвижный монтаж
- CAT.5
- FC: «Fast Connect», конструкция кабеля для быстрого соединения
- Не поддерживают горение в соответствии с IEC 60332-1-2
- ETHERLINE® Y FC, ETHERLINE® YY, ETHERLINE® TRAY ER PN Y FC : не распространяют горение в соотв. с CSA FT-4

Стандарты / Сертификаты соответствия

- ETHERLINE® Y FC с разрешением PLTC и AWM Style 21694
- ETHERLINE® PN Cat.. 5e YY с UL CMG
- ETHERLINE® PN Cat.. 5e Y с UL CMX
- ETHERLINE® TRAY ER PN Y FC с PLTC ER одобрением
- Стандартная конструкция соответствует требованиям ТР о ПБ №123 ГОСТ 31565-2012 - ПРГО1 ETHERLINE® Y FC, ETHERLINE® YY, ETHERLINE® TRAY ER PN Y FC соответствует требованиям ТР о ПБ №123 ГОСТ 31565-2012 - ПРГПЗ

Конструкция

- Варианты для наружной и подземной прокладки: Цвет: черный (аналогичен RAL 9005)
- Однопроволочная медная жила сеч. AWG22
- Изоляция жил: полиэтилен (PE)
- Жилы скручены в звёздную четвёрку
- Общий экран из ламинированной алюминиевой фольги и оплётки из медных лужёных проволок
- Оболочка: ПВХ
- Цвет: зеленый (аналогичен RAL 6018)

Технические характеристики

- Классификация ETIM 5/6**
 Обозначение класса ETIM 5.0/6.0: EC000830
 Описание класса ETIM 5.0/6.0: Кабель для передачи данных
- Рабочее пиковое напряжение**
 (не для силовых цепей)
 125 В
- Минимальный радиус изгиба**
 См. техпаспорт
- Испытательное напряжение**
 См. техпаспорт
- Волновое сопротивление**
 100 Ω ± 15%
- Температурный диапазон**
 См. техпаспорт

Артикул	Обозначение	Кол-во пар и сечение жил в AWG	Макс. диаметр жилы, мм	Наружный диаметр, мм	Вес меди кг/км	Вес, кг/км
Для стандартного применения						
2170891	ETHERLINE® PN Cat.5e Y	2 x 2 x AWG 22/1	1.5	6.3	30.4	56
FC: «Fast Connect», конструкция кабеля для быстрого соединения						
2170893	ETHERLINE® Y FC Cat.5	2 x 2 x AWG 22/1	1.5	6.5	30.4	70
2170879	ETHERLINE® TRAY ER PN Y FC	2 x 2 x AWG 22/1	1.5	6.5	30.4	70
Для наружной прокладки и прокладки в грунт						
2170494	ETHERLINE® Cat.5e YY	2 x 2 x AWG 22/1	1.5	7.7	30.4	62

Аксессуары

- EPIC® DATA PN AX RJ45 см. страницу 458
- EPIC® DATA PN 90 RJ45 см. страницу 458
- EPIC® DATA AX RJ45 Cat.6_A IP68 см. страницу 460
- EPIC® DATA RJ45F Cat.6_A см. страницу 460
- EPIC® DATA M12D см. страницу 462
- KNIPEX Super Knips® кусачки для электроники см. страницу 983
- Инструмент для удаления оболочки DATA STRIP см. страницу 986
- FC STRIP Инструмент для удаления изоляции см. страницу 986
- Инструмент для удаления оболочки DATA STRIP



ETHERLINE® PN Flex

Подвижная применение

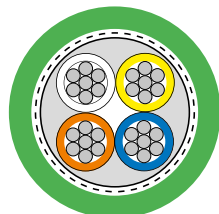

Информация

Преимущества

- Для PROFINET применений, тип кабеля В
- Для применения в помещениях с сухой или влажной средой
- Экранированные, защита от помех
- Кабели для Industrial Ethernet для применения в экстремальных условиях эксплуатации
- 2-х парные: 10/100 Мбит/с для промышленного Ethernet

Области применения

- Для разводки в горизонтальной и вертикальной подсистеме в промышленных условиях по EN 50173-3 ISO/IEC 24702
- Машиностроение, приборостроение, монтаж распределительных электрошкафов
- Макс. длина кабеля для скорости передачи 100Мбит/с - 85 м.
- Подходят для сетей EtherCAT и EtherNet/IP
- Для подвижного применения (7-ми проволочная жила)

Характеристики

- Исполнение, не распространяющее горение, согласно CSA FT4; Тест на вертикальную воспламеняемость UL
- CAT.5
- Типы кабелей FRNC: без галогенов и огнестойкие
- Fast Connect (FC) конструкция кабеля для быстрого присоединения

Стандарты / Сертификаты соответствия

- Кабели с сертификацией UL/CSA (CMG)
- ETHERLINE® PN Cat.5 Y FLEX FC: ECOLAB®
Промышленный стандарт для инноваций и эффективности в области профессиональной очистки и дезинфекции
- Соответствует требованиям ТР о ПБ №123 ГОСТ 31565-2012 - ПРГПЗ

Конструкция

- Жилы из медных проволок, 7-ми проволочные
- Изоляция жил: ПЭ или ПП
- Жилы скручены в звёздную четвёрку
- Внутренняя оболочка из ПВХ или FRNC
- Общий экран из ламинированной алюминиевой фольги и оплётки из медных лужёных проволок
- Оболочки из ПВХ или FRNC
- Цвет: зеленый (аналогичен RAL 6018)

Технические характеристики

- Классификация ETIM 5/6**
Обозначение класса ETIM 5.0/6.0: EC000830
Описание класса ETIM 5.0/6.0: Кабель для передачи данных
- Рабочее пиковое напряжение**
(не для силовых цепей)
125 В
- Минимальный радиус изгиба**
Кабель FRNC:
Подвижное применение: 7,5 x D
Неподвижное применение: 3 x D
Кабель ПВХ:
Подвижное применение: 7 x D
Неподвижное применение: 3 x D
- Испытательное напряжение**
Жила/жила: 2000 В
Жила/экран: 2000 В
- Волновое сопротивление**
100 Ω ± 15%
- Температурный диапазон**
Безгалогеновая оболочка
Неподвижное применение:
-25°C до +80°C
Подвижное применение:
-25°C до +80°C
Кабель с оболочкой из ПВХ
Неподвижное применение:
-40°C до +80°C
Подвижное применение:
-20°C до +60°C

Артикул	Обозначение	Кол-во пар и сечение жил в AWG	Макс. диаметр жилы, мм	Наружный диаметр, мм	Вес меди кг/км	Вес, кг/км
Наружная оболочка из ПВХ						
2170886	ETHERLINE® PN Cat.5 Y FLEX FC	2 x 2 x AWG 22/7	1.5	6.5	31.3	67
FRNC наружная оболочка						
2170890	ETHERLINE® PN Cat.5e FRNC FLEX FC	2 x 2 x AWG22/7	1.5	6.5	31.2	65

Аксессуары

- EPIC® DATA PN AX RJ45 см. страницу 458
- EPIC® DATA PN 90 RJ45 см. страницу 458
- EPIC® DATA RJ45F Cat.6_A см. страницу 460

- EPIC® DATA M12D см. страницу 462
- KNIPEX Super Knips® кусачки для электроники см. страницу 983
- FC STRIP Инструмент для удаления изоляции см. страницу 986



ETHERLINE® PN Y, кат. 5е, ВК

Для подвижного применения

Информация

- Для PROFINET применений
- CAT.5

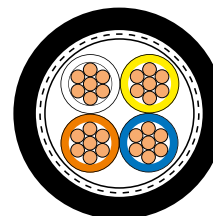

Преимущества

- Стойкие к УФ-лучам и атмосферным воздействиям, черные
- Для применения в помещениях с сухой или влажной средой
- Экранированные, защита от помех
- Для прокладки вне помещений, стойкие к УФ-лучам
- 2-х парные: 10/100 Мбит/с для промышленного Ethernet

Области применения

- Для многостороннего применения в Industrial Ethernet, например, PROFINET Тип В, неподвижное и подвижное применение
- Машиностроение, приборостроение, монтаж распределительных электрощафов
- Макс. длина кабеля для скорости передачи 100Мбит/с - 85 м.
- Подходят для сетей EtherCAT и EtherNet/ IP

Характеристики

- Оболочка из ПВХ-пластиката тип ТМ2 по EN 50363-4-1
- При комнатных температурах стойкие к многочисленным типам масел, солям и другим химическим веществам
- Не распространяет горение согл. IEC 60332-1-2
- CAT.5

Конструкция

- Жила 7-ми проволочная из медных проволок
- Изоляция жил на основе полиолефинов
- Цветовая кодировка в соотв. с PROFINET для применений Cat.5
- Жилы скручены в звёздную четвёрку
- Общий экран из ламинированной алюминиевой фольги и оплётки из медных лужёных проволок
- Наружная оболочка из ПВХ-пластиката, черного цвета

Технические характеристики

- Классификация ETIM 5/6**
 Обозначение класса ETIM 5.0/6.0: EC000830
 Описание класса ETIM 5.0/6.0: Кабель для передачи данных
- Рабочее пиковое напряжение**
 (не для силовых цепей)
 125 В
- Минимальный радиус изгиба**
 Неподвижное применение: 10 x D
 Подвижное применение: 15 x D
- Испытательное напряжение**
 Жила/жила: 1000 В
 Жила/экран: 500 В
- Волновое сопротивление**
 100 +/- 15 Ом (> 1 МГц)
- Температурный диапазон**
 Подвижное применение:
 от -10 до +70 °С
 Неподвижное применение:
 от -40 до +80 °С

Артикул	Обозначение	Кол-во пар и сечение жил в AWG	Макс. диаметр жилы, мм	Наружный диаметр, мм	Вес меди кг/км	Вес, кг/км
ETHERLINE® PN Y, кат. 5е, ВК						
2170901	ETHERLINE® Y CAT.5е ВК 2x2xAWG22/7	2 x 2 x AWG 22/7	1.5	6.2	30.4	59

Аналогичная продукция

- ETHERLINE® PN Flex см. страницу 430

Аксессуары

- EPIC® DATA PN AX RJ45 см. страницу 458
- EPIC® DATA PN 90 RJ45 см. страницу 458
- EPIC® DATA HS RJ45F Cat.6_A см. страницу 461
- EPIC® DATA M12D см. страницу 462
- Инструмент для удаления оболочки DATA STRIP см. страницу 986



ETHERLINE® Cat.5e 105 plus

Для подвижного применения

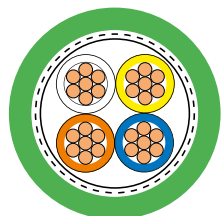

Информация

- Для PROFINET применений
- Расширенный температурный диапазон

Преимущества

- Отсутствие необходимости в дополнительной защите кабелей при воздействии высокой температуры
- Повышенная термостойкость
- Для промышленного применения
- Высококачественный экран для участков с электромагнитной нагрузкой
- 2-х парные: 10/100 Мбит/с для промышленного Ethernet

Области применения

- Для прокладки в полом валу между приводом и системой передачи в ветросиловых установках
- Для неподвижной прокладки или прокладки с ограниченной подвижностью в диапазоне высоких температур
- Макс. длина кабеля для скорости передачи 100Мбит/с - 85 м.
- Подходят для сетей EtherCAT и EtherNet/IP
- Машиностроение, приборостроение, монтаж распределительных электрошкафов

Характеристики

- Оптимальная электромагнитная совместимость
- Длительная нагрузка до +105°C, кратковременно +120°C

Стандарты / Сертификаты соответствия

- Электрические требования в соответствии с IEC 61156-5

Конструкция

- Жила 7-ми проволочная из медных проволок
- Изоляция жил: полиэтилен (PE)
- Цветовая кодировка в соотв. с PROFINET для применений Cat.5
- Общий экран из ламинированной алюминиевой фольги и оплётки из медных лужёных проволок
- Наружная оболочка из термопластичного эластомера TPE
- Цвет: зеленый (аналогичен RAL 6018)

Технические характеристики

- Классификация ETIM 5/6**
Обозначение класса ETIM 5.0/6.0: EC000830
Описание класса ETIM 5.0/6.0: Кабель для передачи данных
- Минимальный радиус изгиба**
Неподвижное применение: 10 x D
Подвижное применение: 15 x D
- Волновое сопротивление**
100 Ω ± 15%
- Температурный диапазон**
Неподвижное применение: от -40°C до +105°C
Подвижное применение: от -30°C до +105°C

Артикул	Обозначение	Кол-во пар и сечение жил в AWG	Макс. диаметр жилы, мм	Наружный диаметр, мм	Вес меди кг/км
ETHERLINE® Cat.5e 105 plus					
2170636	ETHERLINE Cat.5e 105 plus	2x2xAWG22/7	1.5	6.2	30.4

Аксессуары

- EPIC® DATA PN AX RJ45 см. страницу 458
- EPIC® DATA PN 90 RJ45 см. страницу 458
- EPIC® DATA AX RJ45 Cat.6 IP68 см. страницу 460
- EPIC® DATA RJ45F Cat.6_A см. страницу 460
- EPIC® DATA M12D см. страницу 462
- KNIPEX Super Knips® кусачки для электроники см. страницу 983
- Инструмент для удаления оболочки DATA STRIP см. страницу 986



ETHERLINE® MARINE FRNC FC CAT.5

Для подвижного применения

Информация

- Сертифицированы для использования на морских судах
- Подвижное применение в сочетании с незначительной механической нагрузкой

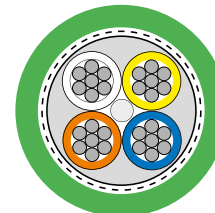

Преимущества

- Кабели для Industrial Ethernet для применения в экстремальных условиях эксплуатации
- Для применения в помещениях с сухой, влажной и избыточно влажной средой.
- Высококачественный экран для участков с электромагнитной нагрузкой
- 2-х парные: 10/100 Мбит/с для промышленного Ethernet

Области применения

- Судостроение
- Машиностроение, приборостроение, монтаж распределительных электрошкафов
- Подходят для сетей EtherCAT и EtherNet/ IP
- Для морских и наземных буровых платформ
- Макс. длина кабеля для скорости передачи 100Мбит/с - 85 м.

Характеристики

- Повышенная огнестойкость по IEC 60332-3 и FT4
- CAT.5
- Fast Connect (FC) конструкция кабеля для быстрого присоединения

Стандарты / Сертификаты соответствия

- CMG UL/CSA-сертификация 75°C или PLTC, Sun Res
- Исполнение, не распространяющее горение, согласно CSA FT4; Тест на вертикальную воспламеняемость UL
- Соответствует требованиям ТР о ПБ №123 ГОСТ 31565-2012 - ПРГПЗ

Конструкция

- Жилы из медных лужёных тонких проволок
- Цветовая кодировка в соотв. с PROFINET для применений Cat.5
- Жилы скручены в звёздную четвёрку
- Внутренняя оболочка: термопластичный сополимер (FRNC)
- SF/UTP: общий экран из алюминиевой фольги и оплётки из медных лужёных проволок
- Безгалогеновая и трудновоспламеняемая наружная оболочка FRNC
- Цвет: зеленый (аналогичен RAL 6018)

Технические характеристики

- Классификация ETIM 5/6**
 Обозначение класса ETIM 5.0/6.0: EC000830
 Описание класса ETIM 5.0/6.0: Кабель для передачи данных
- Рабочее пиковое напряжение**
 (не для силовых цепей)
 125 В
- Минимальный радиус изгиба**
 Неподвижное применение: 3 x D
 Подвижное применение: 7,5 x D
- Волновое сопротивление**
 100 Ω ± 15%
- Температурный диапазон**
 Рабочая температура:
 от -25°C до +70°C
 При монтаже: от 0 до +50°C

Артикул	Обозначение	Кол-во пар и сечение жил в AWG	Макс. диаметр жилы, мм	Наружный диаметр, мм	Вес меди кг/км	Вес, кг/км
ETHERLINE® MARINE FRNC FC CAT.5						
2170889	ETHERLINE® MARINE FRNC FC CAT.5	2 x 2 x AWG 22/7	1.5	6.5	32	68

Аксессуары

- EPIC® DATA PN AX RJ45 см. страницу 458
- EPIC® DATA PN 90 RJ45 см. страницу 458
- EPIC® DATA M12D см. страницу 462
- KNIPEX Super Knips® кусачки для электроники см. страницу 983
- FC STRIP Инструмент для удаления изоляции см. страницу 986



ETHERLINE® Cat.5 FRNC HYBRID

Гибридный кабель для Ethernet и подачи напряжения

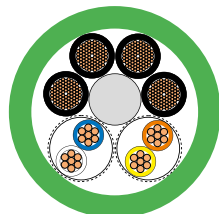

Информация

- HYBRID: кабель передачи данных и питания

Преимущества

- Для промышленного применения
- Экранированные, защита от помех

Области применения

- Кабели для Industrial Ethernet
- 2-х парные: 10/100 Мбит/с для промышленного Ethernet
- Общий экран защищает от электромагнитных полей и обеспечивает надежную передачу сигналов
- Макс. длина кабеля для скорости передачи 100Мбит/с - 85 м.
- Подходят для сетей EtherCAT и EtherNet/IP

Характеристики

- Не поддерживают горение в соответствии с IEC 60332-1-2
- HYBRID: кабель передачи данных и питания
- Износостойкая и безгалогеновая наружная оболочка
- CAT.5

Стандарты / Сертификаты соответствия

- UL AWM Style 21282
- Соответствует требованиям ТР о ПБ №123 ГОСТ 31565-2012 - ПРГПЗ

Конструкция

- Силовые жилы: 4 x 1,5 мм²(AWG16)
- Передача данных: 7-ми проволочные медные жилы
- Парный экран в виде алюминиевой фольги и оплётки из медных проволок
- Скрутка: общая скрутка пар и силовых жил
- Полимерная лента, с перекрытием
- FRNC наружная оболочка
- Цвет: зеленый (аналогичен RAL 6018)

Технические характеристики

- Классификация ETIM 5/6**
Обозначение класса ETIM 5.0/6.0: EC000830
Описание класса ETIM 5.0/6.0: Кабель для передачи данных
- Минимальный радиус изгиба**
Ограниченная подвижность: 10 x D
Неподвижное применение: 5 x D
- Испытательное напряжение**
См. техпаспорт
- Волновое сопротивление**
100 Ω ± 15%
- Температурный диапазон**
Эксплуатация: от -20°C до +70°C

Артикул	Обозначение	Кол-во пар и сечение жил в AWG	Наружный диаметр, мм	Вес меди кг/км	Вес, кг/км
Подвижная применение					
2170887	ETHERLINE® Cat.5 FRNC HYBRID	2x2xAWG22/7 + 4x1.5	10.3	94.2	153

Аксессуары

- KNIPEX Super Knips® кусачки для электроники см. страницу 983
- STAR STRIP Инструмент для удаления оболочки см. страницу 985



ETHERLINE® PN Cat.5 FD

Для особо гибкого применения

Информация

- Для особо гибкого применения
- Для PROFINET применений

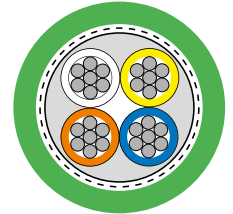

Преимущества

- Для применения в помещениях с сухой или влажной средой
- Экранированные, защита от помех
- Кабели для Industrial Ethernet для применения в экстремальных условиях эксплуатации
- 2-х парные: 10/100 Мбит/с для промышленного Ethernet

Области применения

- Для применения в буксируемых кабельных цепях
- Машиностроение, приборостроение, монтаж распределительных электрощафов
- Макс. длина кабеля для скорости передачи 100Мбит/с - 85 м.
- Подходят для сетей EtherCAT и EtherNet/ IP

Характеристики

- CAT.5
- Наружная оболочка из полиуретана (PUR), стойкая к минеральным маслам и износостойкая
- Не поддерживают горение в соответствии с IEC 60332-1-2
- Оптимизированная конструкция кабеля для прокладки в буксируемых кабельных цепях
- Безгалогеновые, многостороннее применение

Стандарты / Сертификаты соответствия

- UL/CSA тип CMX (UL 444)
- Соответствует требованиям ТР о ПБ №123 ГОСТ 31565-2012 - ПРГО1

Конструкция

- Жилы из медных лужёных тонких проволок
- Жилы скручены в звёздную четвёрку
- Цветовая кодировка в соотв. с PROFINET для применений Cat.5
- Внутренняя оболочка: термопластичный сополимер (FRNC)
- Общий экран из ламинированной алюминиевой фольги и оплётки из медных лужёных проволок
- Наружная оболочка из полиуретана, без галогенов
- Цвет: зеленый (аналогичен RAL 6018)

Технические характеристики

- Классификация ETIM 5/6**
Обозначение класса ETIM 5.0/6.0: EC000830
Описание класса ETIM 5.0/6.0: Кабель для передачи данных
- Рабочее пиковое напряжение**
(не для силовых цепей)
125 В
- Минимальный радиус изгиба**
Подвижное применение: 10 x D
Неподвижное применение: 5 x D
- Испытательное напряжение**
Жила/жила: 700 В
Жила/экран: 700 В
- Волновое сопротивление**
100 Ω ± 15%
- Температурный диапазон**
Неподвижное применение: от -30 до +70 °С
Подвижное применение: от -20 до +60 °С

Артикул	Обозначение	Кол-во пар и сечение жил в AWG	Макс. диаметр жилы, мм	Наружный диаметр, мм	Вес меди кг/км	Вес, кг/км
ETHERLINE® PN Cat.5 FD						
2170894	ETHERLINE® FD P FC CAT.5	2 x 2 x AWG 22/7	1.5	6.5	31.3	63

Аксессуары

- EPIC® DATA PN AX RJ45 см. страницу 458
- EPIC® DATA PN 90 RJ45 см. страницу 458
- EPIC® DATA AX RJ45 Cat.6_A IP68 см. страницу 460
- EPIC® DATA M12D см. страницу 462
- KNIPEX Super Knips® кусачки для электроники см. страницу 983
- FC STRIP Инструмент для удаления изоляции см. страницу 986



ETHERLINE® TORSION Cat. 5

Для особо гибкого применения

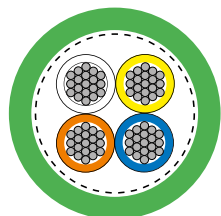

Информация

- Кабели для Industrial Ethernet, стойкие к торсионным нагрузкам, 2-х парные
- Для PROFINET применений

Преимущества

- Для применения в помещениях с сухой или влажной средой
- Экранированные, защита от помех
- Кабели для Industrial Ethernet для применения в экстремальных условиях эксплуатации
- Кабели для Industrial Ethernet, стойкие к торсионным нагрузкам, 2-х парные
- 2-х парные: 10/100 Мбит/с для промышленного Ethernet

Области применения

- Для Industrial Ethernet применений, например, сети PROFINET, неподвижная прокладка или гибкое применение/ применение с торсионными нагрузками
- Машиностроение, приборостроение, монтаж распределительных электрошкафов
- Макс. длина кабеля для передачи на скорости 100Мбит/с - 85 м.
- Подходят для сетей EtherCAT и EtherNet/ IP

Характеристики

- Кабели могут применяться там, где возникают торсионные нагрузки, испытаны на более чем 1 миллион циклов изгибов и кручения вправо/влево на угол 180°/м
- Наружная оболочка с высокой износостойкостью
- Безгалогеновые, многостороннее применение
- Наружная оболочка из полиуретана (PUR), стойкая к минеральным маслам и износостойкая

Стандарты / Сертификаты соответствия

- UL AWM (Style 21161)
- Без галогенов по VDE 0472-815
- Не распространяет горение согл. IEC 60332-1-2
- Соответствует требованиям ТР о ПБ №123 ГОСТ 31565-2012 - ПРГО 1

Конструкция

- Многопроволочная жила из медных лужёных проволок
- AWG22 (19-проволоч. жила)
- Изоляция жил из полиэтилена (PE)
- Жилы скручены в звёздную четвёрку
- Экран в виде оплетки из лужёных медных проволок
- Обмотка лентой флис
- Наружная оболочка из полиуретана (PUR), цвет зеленый (RAL 6018)

Технические характеристики

	Классификация ETIM 5/6 Обозначение класса ETIM 5.0/6.0: EC000830 Описание класса ETIM 5.0/6.0: Кабель для передачи данных
	Рабочее пиковое напряжение макс. 100 В (не для силовых цепей)
	Минимальный радиус изгиба Подвижное продвижение: от 5 x D
	Испытательное напряжение 700 В
	Волновое сопротивление 100 +/- 15 Ом (> 1 МГц)
	Температурный диапазон от -40 до +80 °C

Артикул	Обозначение	Кол-во пар и сечение жил в AWG	Макс. диаметр жилы, мм	Наружный диаметр, мм	Вес меди кг/км	Вес, кг/км
ETHERLINE® TORSION Cat. 5						
2170888	ETHERLINE® TORSION CAT.5	2 x 2 x AWG 22/19	1.5	6.5	31.3	52

Аксессуары

- EPIC® DATA PN AX RJ45 см. страницу 458
- EPIC® DATA PN 90 RJ45 см. страницу 458
- EPIC® DATA HS RJ45F Cat.6_A см. страницу 461
- KNIPEX Super Knips® кусачки для электроники см. страницу 983
- Инструмент для удаления оболочки DATA STRIP см. страницу 986



ETHERLINE® FESTOON PN Cat.5e

Кабели Ethernet Cat. 5e, класс D для применения в подвесных устройствах – допуск до 100 МГц

Информация

- Быстрая и простая подготовка кабеля благодаря внутренней оболочке FC
- Для PROFINET применений

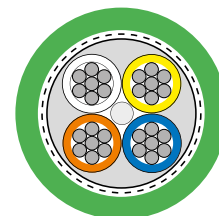

Преимущества

- Для применения в помещениях с сухой или влажной средой
- Экранированные, защита от помех
- Кабели для Industrial Ethernet для применения в экстремальных условиях эксплуатации
- 2-х парные: 10/100 Мбит/с для промышленного Ethernet

Области применения

- Для транспортёрных систем и кабельных тележек
- Для применения в буксируемых кабельных цепях
- Машиностроение, приборостроение, монтаж распределительных электрошкафов
- Макс. длина кабеля для скорости передачи 100Мбит/с - 85 м.
- Подходят для сетей EtherCAT и EtherNet/ IP

Характеристики

- Cat.5e
- Конструкция кабеля оптимизирована для применения в кабельных тележках (подвесных устройствах)
- Fast Connect (FC) конструкция кабеля для быстрого присоединения
- Маслостойкая оболочка из ПВХ-пластиката позволяет применение кабелей в промышленной среде
- Огнестойкий по IEC 60332-3-24 и FT4

Стандарты / Сертификаты соответствия

- Кабели с сертификацией UL/CSA (CMG)
- UL AWM Style 21694
- Соответствует требованиям ТР о ПБ №123 ГОСТ 31565-2012 - ПРГПЗ

Конструкция

- Жилы из медных лужёных тонких проволок
- Жилы скручены в звёздную четвёрку
- Цветовая кодировка согласно PROFINET для кат. 5e Применение
- Внутренняя оболочка: ПВХ
- Общий экран из ламинированной алюминиевой фольги и оплётки из медных лужёных проволок
- Наружная оболочка из ПВХ-пластиката
- Цвет: зеленый (аналогичен RAL 6018)

Технические характеристики

- Рабочее пиковое напряжение** (не для силовых цепей) 125 В
- Минимальный радиус изгиба**
Подвижное применение: 10 x D
Неподвижное применение: 4 x D
- Испытательное напряжение**
Жила/жила: 2000 В
Жила/экран: 2000 В
- Волновое сопротивление**
ном. 100 Ом в соотв. с IEC 61156-6
- Температурный диапазон**
Неподвижное применение: от -40 до +80 °С
Подвижное применение: от -10 до +70 °С

Артикул	Обозначение	Кол-во пар и сечение жил в AWG	Макс. диаметр жилы, мм	Наружный диаметр, мм
ETHERLINE® FESTOON PN Cat.5e				
2170936	ETHERLINE® FESTOON PN Cat.5e	2x2xAWG22/7	1.55	6.5

Аксессуары

- EPIC® DATA PN AX RJ45 см. страницу 458
- EPIC® DATA PN 90 RJ45 см. страницу 458
- EPIC® DATA AX RJ45 Cat.6_A IP68 см. страницу 460
- EPIC® DATA M12D см. страницу 462
- KNIPEX Super Knips® кусачки для электроники см. страницу 983
- FC STRIP Инструмент для удаления изоляции см. страницу 986

ÖLFLEX®
UNITRONIC®
ETHERLINE®
HITRONIC®
EPIC®
SKINTOP®
SILVYN®
FLEXIMARK®
АКСЕССУАРЫ
ПРИЛОЖЕНИЕ



ETHERLINE® Cat.5 ARM

Неподвижный монтаж

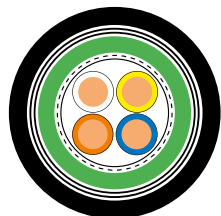

Информация

- Кабели для Industrial Ethernet
- CAT.5
- Для наружной прокладки и прокладки в грунт

Преимущества

- Кабели для Industrial Ethernet для применения в экстремальных условиях эксплуатации
- Конструкция с улучшенной электромагнитной совместимостью
- Армированные, для защиты от грызунов
- Экранированные, защита от помех
- 2-х парные: 10/100 Мбит/с для промышленного Ethernet

Области применения

- Для прокладки вне помещений, стойкие к УФ-лучам
- Подходит для прямой прокладки в землю
- Максимальная длина кабеля для 100 Мбит/с: 100 м
- Для применения в сети PROFINET тип C, но для жесткой укладки
- Подходит для сетей EtherCAT и EtherNet/IP

Характеристики

- Fast Connect (FC) конструкция кабеля для быстрого присоединения

Конструкция

- Медная жила, однопроволочная
- Изоляция жил: полиэтилен (PE)
- Цветовая кодировка в соотв. с PROFINET для применений Cat.5
- Жилы скручены в звёздную четвёрку
- SF/UTP: общий экран из алюминиевой фольги и оплётки из медных луженых проволок
- Внутренняя оболочка из PVC (зеленый RAL6018)
- Броня из двух оцинкованных стальных лент
- Наружная оболочка из полиэтилена (PE), черная

Технические характеристики

- Классификация ETIM 5/6**
Обозначение класса ETIM 5.0/6.0: EC000830
Описание класса ETIM 5.0/6.0: Кабель для передачи данных
- Рабочее пиковое напряжение** (не для силовых цепей)
125 В
- Минимальный радиус изгиба**
Неподвижное применение: 10 x D
Подвижное применение: 15 x D
- Испытательное напряжение**
Жила/жила: 2000 В
Жила/экран: 2000 В
- Волновое сопротивление**
100 Ω ± 15%
- Температурный диапазон**
Неподвижное применение: от -40°C до +70°C
Подвижное применение: от -20 до +60°C

Артикул	Обозначение	Кол-во пар и сечение жил в AWG	Макс. диаметр жилы, мм	Наружный диаметр, мм	Вес меди кг/км	Вес, кг/км
Неподвижный монтаж						
2170496	ETHERLINE® Cat.5 ARM	2 x 2 x AWG 22/1	1.5	6.5 / 9.3	30.4	124

Аксессуары

- EPIC® DATA PN AX RJ45 см. страницу 458
- EPIC® DATA PN 90 RJ45 см. страницу 458
- EPIC® DATA AX RJ45 Cat.6_A IP68 см. страницу 460
- EPIC® DATA M12D см. страницу 462
- KNIPEX Super Knips® кусачки для электроники см. страницу 983
- Инструмент для удаления оболочки DATA STRIP см. страницу 986
- FC STRIP Инструмент для удаления изоляции см. страницу 986
- Инструмент для удаления оболочки DATA STRIP



ETHERLINE® PN Cat.5 патчкорды

Информация



Преимущества

- Технология разъёмного соединения позволяет быстро сменить компоненты

Области применения

- Для PROFINET® применений, тип кабеля A
- Неподвижная установка
- Подходит для сетей EtherCAT и EtherNet/IP
- Для промышленного применения
- Для применения внутри помещений

Характеристики

- Соответствует требованиям Cat.5e и класса D
- 2-х парные: 10/100Мбит/с для промышленного Ethernet

Стандарты / Сертификаты соответствия

- Кабели с сертификацией UL/CSA (CMG)

Конструкция

- Однопроволочная жила. Сечение AWG22/1
- Жилы скручены в звёздную четвёрку
- Общий экран из ламинированной алюминиевой фольги и оплетки из медных луженых проволок.
- Оболочка из ПВХ пластика, наружный диаметр 6,5 мм
- Цвет: зелёный (но основе RAL 6018)

Технические характеристики

- Классификация**
ETIM 5.0 Class-ID: EC002599
ETIM 5.0 Class-Патчкорд для промышленного применения (витая пара)
- Минимальный радиус изгиба**
Во время монтажа: 15 x D
Неподвижное применение: 10 x D
- Класс защиты**
M12: IP 67
RJ45: IP 20
- Температурный диапазон**
Во время монтажа: -20°C до +60°C
Неподвижное применение: -40°C до +80°C
- Кодировка**
M12: D-стандарт

		RJ45	M12, штекер, прямой	M12, штекер, угловой	M12, гнездо, прямое	Свободный конец
	Длина	Артикул				
	1,0 м	2171179	2171165	2171172	Доступно по запросу	2171186
	2,0 м	2171180	2171166	2171173		2171187
	3,0 м	2171181	2171167	2171174		2171188
	5,0 м	2171182	2171168	2171175		2171189
	10,0 м	2171183	2171169	2171176		2171190
	20,0 м	2171184	2171170	2171177		2171191
	1,0 м	2171165	2171001	2171013	2171151	2171007
	2,0 м	2171166	2171002	2171014	2171152	2171008
	3,0 м	2171167	2171003	2171015	2171153	2171009
	5,0 м	2171168	2171004	2171016	2171154	2171010
	10,0 м	2171169	2171005	2171017	2171155	2171011
	20,0 м	2171170	2171006	2171018	2171156	2171012
	1,0 м	2171172	2171013	Доступно по запросу	Доступно по запросу	2171019
	2,0 м	2171173	2171014			2171020
	3,0 м	2171174	2171015			2171021
	5,0 м	2171175	2171016			2171022
	10,0 м	2171176	2171017			2171023
	20,0 м	2171177	2171018			2171024
	1,0 м	Доступно по запросу	2171151	Доступно по запросу	Доступно по запросу	Доступно по запросу
	2,0 м		2171152			
	3,0 м		2171153			
	5,0 м		2171154			
	10,0 м		2171155			
	20,0 м		2171156			

Фотографии и иллюстрации представлены не в точном масштабе и не являются точными до подробностей иллюстрациями соответствующих изделий. Если нет других указаний, то все представленные значения для данного вида продукции являются номинальными. Другие значения, например, отклонения, можно получить по запросу. Другие длины и типы штекеров - по запросу.



ETHERLINE® PN Flex Cat.5 патчкорды



Информация

Преимущества

- Технология разъёмного соединения позволяет быстро сменить компоненты
- Для прямого соединения двух электрических компонентов

Области применения

- Для PROFINET® применений, тип кабеля B
- Для подвижного применения
- Подходит для сетей EtherCAT и EtherNet/IP
- Для промышленного применения
- Для применения внутри помещений

Характеристики

- Соответствует требованиям Cat.5e и класса D
- 2-х парные: 10/100Мбит/с для промышленного Ethernet

Стандарты / Сертификаты соответствия

- Кабели с сертификацией UL/CSA (CMG)

Конструкция

- 7-проволочная медная жила. Сечение AWG22/7
- Жилы скручены в звёздную четвёрку
- Общий экран из ламинированной алюминиевой фольги и оплетки из медных луженых проволок.
- Оболочка из ПВХ пластиката, наружный диаметр 6,5 мм
- Цвет: зелёный (но основе RAL 6018)

Технические характеристики

- Классификация**
ETIM ETIM 5.0 Class-ID: EC002599
ETIM 5.0 Class-Патчкорд для промышленного применения (витая пара)
- Минимальный радиус изгиба**
Подвижное применение: 15 x D
Неподвижное применение: 10 x D
- Класс защиты**
M12: IP 67
RJ45: IP 20
- Температурный диапазон**
Подвижное применение:
-20°C до +60°C
Неподвижное применение:
-40°C до +80°C
- Кодировка**
M12: D-стандарт

		RJ45	M 12, штекер, прямой	M 12, штекер, угловой	M 12, гнездо, прямое	Свободный конец
	Длина	Артикул				
	0,5 м	2171228	2171214	2171221	2171293	2171235
	1,0 м	2171229	2171215	2171222	2171294	2171236
	2,0 м	2171230	2171216	2171223	2171295	2171237
	5,0 м	2171232	2171218	2171225	2171297	2171239
	10,0 м	2171233	2171219	2171226	Доступно по запросу	2171240
	0,5 м	2171214	2172192	2172196	2171200	2172194
	1,0 м	2171215	2171025	2171037	2171201	2171031
	2,0 м	2171216	2171026	2171038	2171202	2171032
	5,0 м	2171218	2171028	2171040	2171204	2171034
	10,0 м	2171219	2171029	2171041	2171205	2171035
	0,5 м	2171221	2172196	Доступно по запросу	Доступно по запросу	2172198
	1,0 м	2171222	2171037			2171043
	2,0 м	2171223	2171038			2171044
	5,0 м	2171225	2171040			2171046
	10,0 м	2171226	2171041			2171047
	0,5 м	2171293	2171200	Доступно по запросу	Доступно по запросу	Доступно по запросу
	1,0 м	2171294	2171201			
	2,0 м	2171295	2171202			
	5,0 м	2171297	2171204			
	10,0 м	Доступно по запросу	2171205			

Фотографии и иллюстрации представлены не в точном масштабе и не являются точными до подробностей иллюстрациями соответствующих изделий. Если нет других указаний, то все представленные значения для данного вида продукции являются номинальными. Другие значения, например, отклонения, можно получить по запросу. Другие длины и типы штекеров - по запросу.



ETHERLINE® PN FD Cat.5 патчкорды

Информация



Преимущества

- Для прямого соединения двух электрических компонентов
- Технология разъёмного соединения позволяет быстро сменить компоненты

Области применения

- Для PROFINET® применений, тип кабеля C
- Для особо гибкого применения
- Подходит для сетей EtherCAT и EtherNet/IP
- Для промышленного применения
- Для применения внутри помещений

Характеристики

- Соответствует требованиям Cat.5e и класса D
- 2-х парные: 10/100Мбит/с для промышленного Ethernet

Стандарты / Сертификаты соответствия

- Кабели с сертификацией UL/CSA (CMX)

Конструкция

- 7-проводочная медная жила. Сечение AWG22/7
- Жилы скручены в звёздную четвёрку
- Общий экран из ламинированной алюминиевой фольги и оплетки из медных луженых проволок.
- Наружная оболочка из полиуретана, наружный диаметр 6,5 мм
- Цвет: зелёный (но основе RAL 6018)

Технические характеристики

Классификация
ETIM 5.0 Class-ID: EC002599
ETIM 5.0 Class-Патчкорд для промышленного применения (витая пара)

Минимальный радиус изгиба
Подвижное применение: 8 x D
Неподвижное применение: 5 x D

Класс защиты
M12: IP 67
RJ45: IP 20

Температурный диапазон
Подвижное применение:
-20°C до +60°C
Неподвижное применение:
-30°C до +70°C

Кодировка
M12: D-стандарт

		RJ45	M12, штекер, прямой	M12, штекер, угловой	M12, гнездо, прямое	Свободный конец
	Длина	Артикул				
<p>RJ45</p>	0,5 м	2171278	2171264	2171271	Доступно по запросу	2171285
	1,0 м	2171279	2171265	2171272		2171286
	2,0 м	2171280	2171266	2171273		2171287
	3,0 м	2171281	2171267	2171274		2171288
	5,0 м	2171282	2171268	2171275		2171289
	10,0 м	2171283	2171269	2171276		2171290
<p>M12, штекер, прямой</p>	0,5 м	2171264	2171121	2171122	2171250	2172201
	1,0 м	2171265	2171049	2171061	2171251	2171055
	2,0 м	2171266	2171050	2171062	2171252	2171056
	3,0 м	2171267	2171051	2171063	2171253	2171057
	5,0 м	2171268	2171052	2171064	2171254	2171058
	10,0 м	2171269	2171053	2171065	2171255	2171059
<p>M12, штекер, угловой</p>	0,5 м	2171271	2171122	Доступно по запросу	2171257	2172204
	1,0 м	2171272	2171061		2171258	2171067
	2,0 м	2171273	2171062		2171259	2171068
	3,0 м	2171274	2171063		2171260	2171069
	5,0 м	2171275	2171064		2171261	2171070
	10,0 м	2171276	2171065		2171262	2171071
<p>M12, гнездо, прямое</p>	0,5 м	Доступно по запросу	2171250	2171257	Доступно по запросу	Доступно по запросу
	1,0 м		2171251	2171258		
	2,0 м		2171252	2171259		
	3,0 м		2171253	2171260		
	5,0 м		2171254	2171261		
	10,0 м		2171255	2171262		

Фотографии и иллюстрации представлены не в точном масштабе и не являются точными до подробностей иллюстрациями соответствующих изделий. Если нет других указаний, то все представленные значения для данного вида продукции являются номинальными. Другие значения, например, отклонения, можно получить по запросу. Другие длины и типы штекеров - по запросу.

ÖLFLEX®
UNITRONIC®
ETHERLINE®
HITRONIC®
EPIC®
SKINTOP®
SILVYN®
FLEXIMARK®
АКСЕССУАРЫ
ПРИЛОЖЕНИЕ



ETHERLINE® PN Cat.6_A FC

Кабель Ethernet категории 6A, класс EA для неподвижной прокладки с внутренней оболочкой FC – допуск до 500 МГц



Информация

- Быстрая и простая подготовка кабеля благодаря внутренней оболочке FC
- 4-х парные, для PROFINET применений
- CAT.6A для 10 Гбит/с

Преимущества

- Для применения в помещениях с сухой или влажной средой
- Экранированные, защита от помех
- Кабели для Industrial Ethernet для применения в экстремальных условиях эксплуатации
- 4-х парные: 100 Мбит/с до 10 Гбит/с для промышленного Ethernet

Области применения

- Для разводки в горизонтальной и вертикальной подсистеме в промышленных условиях по EN 50173-3 ISO/IEC 24702
- Машиностроение, приборостроение, монтаж распределительных электрошкафов
- Макс. длина кабеля для скорости 100 Мбит/с до 10 Гбит/с составляет 100 м
- Подходят для сетей EtherCAT и EtherNet/IP

Характеристики

- Наружная оболочка из полиуретана (PUR), стойкая к минеральным маслам и износостойкая
- Маслостойкая оболочка из ПВХ-пластиката позволяет применение кабелей в промышленной среде
- Общий экран защищает от электромагнитных полей и обеспечивает надежную передачу сигналов

Конструкция

- Однопроволочная медная жила
- Изоляция жил из полиэтилена
- Внутренняя оболочка из безгалогеновой смеси
- SF/UTP: Общая оплетка из оцинкованной медной проволоки и покрытой алюминием пленки, 2 жилы в паре, 4 пары с разделительным крестом
- Цвет: зеленый (аналогичен RAL 6018)

Технические характеристики

- Рабочее пиковое напряжение** (не для силовых цепей)
125 В
- Минимальный радиус изгиба**
Неподвижное применение: 4 x D
Подвижное применение: 8 x D
- Волновое сопротивление**
ном. 100 Ом согласно IEC 61156-5
- Температурный диапазон**
Кабель с наружной оболочкой из полиуретана
Неподвижное применение:
VDE: от -30°C до +80°C;
UL/CSA: от -30°C до +80°C
При монтаже: VDE: от от -5°C до +50°C; UL/CSA: от -5°C до +80°C
Кабель с наружной оболочкой из безгалогенового компаунда:
Неподвижное применение:
от -25°C до +80°C
Кабель с оболочкой из ПВХ:
Неподвижное применение:
от -40°C до +80°C

Артикул	Обозначение	Кол-во пар и сечение жил в AWG	Наружный диаметр, мм	Вес меди кг/км
Наружная оболочка из ПВХ				
2170583	ETHERLINE® PN CAT.6 _A Y FC	4x2xAWG23/1	8.7	53
Безгалогеновая наружная оболочка				
2170584	ETHERLINE® PN CAT.6 _A FRNC FC	4x2xAWG23/1	8.7	53
Наружная оболочка из полиуретана, без галогенов				
2170585	ETHERLINE® PN CAT.6 _A P FC	4x2xAWG23/1	8.7	53

Аксессуары

- EPIC® DATA AX RJ45 Cat.6_A см. страницу 459
- EPIC® DATA 90 RJ45 Cat.6_A см. страницу 459
- EPIC® DATA AX RJ45 Cat.6_A IP68 см. страницу 460
- EPIC® DATA RJ45F Cat.6_A см. страницу 460
- EPIC® DATA M12X см. страницу 462
- EPIC® DATA CCR FA см. страницу 463
- FC STRIP Инструмент для удаления изоляции см. страницу 986



ETHERLINE® PN Cat.6_A FLEX FC

Кабель Ethernet категории 6A, класс EA для гибкого применения с внутренней оболочкой FC – допуск до 500 МГц



Информация

- 4-х парные, для PROFINET применений
- CAT.6A для 10 Гбит/с
- Быстрая и простая подготовка кабеля благодаря внутренней оболочке FC

Преимущества

- Для применения в помещениях с сухой или влажной средой
- Экранированные, защита от помех
- Кабели для Industrial Ethernet для применения в экстремальных условиях эксплуатации
- 4-х парные: 100 Мбит/с до 10 Гбит/с для промышленного Ethernet

Области применения

- Для разводки в горизонтальной и вертикальной подсистеме в промышленных условиях по EN 50173-3 ISO/IEC 24702
- Для 100 Мбит/с: длина кабеля макс. 90
- Машиностроение, приборостроение, монтаж распределительных электрошкафов
- Подходят для сетей EtherCAT и EtherNet/IP
- Для подвижного применения (7-ми проводочная жила)

Характеристики

- CAT.6A
гибкие кабели классифицированы до 10 Гбит/сек
- Отвечает требованиям CAT.6A, ISO/IEC 11801 и EN 50173
- Общий экран защищает от электромагнитных полей и обеспечивает надежную передачу сигналов
- Маслостойкая оболочка из ПВХ-пластиката позволяет применение кабелей в промышленной среде

Конструкция

- Жилы 7-ми проводочные из медных луженых проволок
- Изоляция жил: полиэтилен (PE)
- Внутренняя оболочка из безгалогеновой смеси
- SF/UTP: Общая оплетка из оцинкованной медной проволоки и покрытой алюминием пленки, 2 жилы в паре, 4 пары с разделительным крестом
- Оболочки из ПВХ или FRNC
- Цвет: зеленый (аналогичен RAL 6018)

Технические характеристики

- Рабочее пиковое напряжение**
(не для силовых цепей)
125 В
- Минимальный радиус изгиба**
Подвижное применение: 8 x D
Неподвижное применение: 4 x D
- Волновое сопротивление**
ном. 100 Ом согласно IEC 61156-5
- Температурный диапазон**
Кабель с наружной оболочкой из безгалогенового компаунда:
Неподвижное применение:
от -25°C до +80°C
Кабель с оболочкой из ПВХ:
Неподвижное применение:
от -40°C до +80°C

Артикул	Обозначение	Кол-во пар и сечение жил в AWG	Наружный диаметр, мм	Вес меди кг/км
Наружная оболочка из ПВХ				
2170586	ETHERLINE® PN CAT.6 _A Y FLEX FC	4x2xAWG23/7	8.9	57
Безгалогеновая наружная оболочка				
2170587	ETHERLINE® PN CAT.6 _A FRNC FLEX FC	4x2xAWG23/7	8.9	57

Аксессуары

- EPIC® DATA AX RJ45 Cat.6_A см. страницу 459
- EPIC® DATA 90 RJ45 Cat.6_A см. страницу 459
- EPIC® DATA AX RJ45 Cat.6_A IP68 см. страницу 460
- EPIC® DATA RJ45F Cat.6_A см. страницу 460
- EPIC® DATA M12X см. страницу 462
- EPIC® DATA CCR FA см. страницу 463
- Инструмент для удаления оболочки DATA STRIP см. страницу 986



ETHERLINE® FD CAT.6_A

Для особо гибкого применения

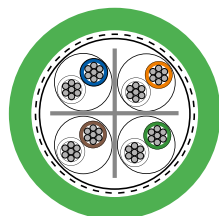

Информация

- Кабели CAT.6A для скорости передачи до 10 Гбит/с, для применения в буксируемых кабельных цепях
- 4-х парные, для PROFINET применений

Преимущества

- Для применения в буксируемых кабельных цепях, для подвижных частей оборудования, в помещениях с сухой и влажной средой
- 4-х парные: 100 Мбит/с до 10 Гбит/с для промышленного Ethernet
- Высококачественный экран для участков с электромагнитной нагрузкой
- Кабели для Industrial Ethernet для применения в экстремальных условиях эксплуатации

Области применения

- Особо гибкое применение (напр., буксируемые кабельные цепи и т. д.)
- Машиностроение, приборостроение, монтаж распределительных электрощафов
- Макс. длина кабеля для скорости передачи 100Мбит/с - 85 м.
- Подходят для сетей EtherCAT и EtherNet/IP

Характеристики

- Типы в полиуретановой оболочке, без галогенов по VDE 0472-815
- Маслостойкий в соотв. с IEC 608 1 1-2-1
- Кабели CAT.6A для скорости передачи до 10 Гбит/с, для применения в буксируемых кабельных цепях
- Отвечает требованиям CAT.6A, ISO/IEC 11801 и EN 50173
- мин. 2.5 млн. циклов изгиба при применении в буксируемых кабельных цепях

Стандарты / Сертификаты соответствия

- Электрические требования в соответствии с IEC 61156-6
- PUR тип имеет сертификацию UL/CSA (CMX)
- PUR типы: UL-AWM Style 21576
- PVC кабели с сертификацией UL/CSA (CM)
- Не распространяет горение согл. IEC 60332-1-2
- Соответствует требованиям ТР о ПБ №123 ГОСТ 31565-2012 –ПРГО 1

Конструкция

- Жилы 7-ми проволочные из медных луженых проволок
- Изоляция жил на основе полиолефинов
- S/FTP: общий экран в виде оплётки из медных проволок и экран по парам из алюминиевой фольги
- Наружная оболочка: полиуретан без галогенов / ПВХ-пластикат
- Цвет: зеленый (аналогичен RAL 6018)

Технические характеристики

	Классификация ETIM 5/6 Обозначение класса ETIM 5.0/6.0: EC000830 Описание класса ETIM 5.0/6.0: Кабель для передачи данных
	Минимальный радиус изгиба Подвижное применение: 15 x D Неподвижное применение: 8 x D
	Волновое сопротивление 100 Ом
	Температурный диапазон Провод с полиуретановой оболочкой, Неподвижное применение: от -40 до +80 °C Подвижное применение: от -30 до +70 °C Провод с ПВХ-оболочкой, Неподвижное применение: от -40 до +80 °C Подвижное применение: от -10 до +70 °C

Артикул	Обозначение	Кол-во пар и сечение жил в AWG	Макс. диаметр жилы, мм	Наружный диаметр, мм	Вес меди кг/км	Вес, кг/км
Наружная оболочка из ПВХ-пластиката						
2170485	ETHERLINE® FD CAT.6 _A	4x2xAWG24/7	1.3	8.9	44	88
Наружная оболочка из полиуретана, без галогенов						
2170484	ETHERLINE® FD P CAT.6 _A	4x2xAWG24/7	1.3	8.9	44	90

Аксессуары

- EPIC® DATA AX RJ45 Cat.6_A см. страницу 459
- EPIC® DATA 90 RJ45 Cat.6_A см. страницу 459
- EPIC® DATA AX RJ45 Cat.6_A IP68 см. страницу 460
- EPIC® DATA M12X см. страницу 462
- EPIC® DATA CCR FA см. страницу 463



ETHERLINE® TORSION Cat.6_A
Для особо гибкого применения

Информация

- Кабели для Industrial Ethernet, стойкие к торсионным нагрузкам, 4-х парные
- CAT.6A, классифицирован до 10 Гбит/сек
- Для PROFINET применений

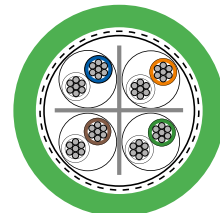

Преимущества

- Для Industrial Ethernet применений, например, сети PROFINET, неподвижная прокладка или гибкое применение/ применение с торсионными нагрузками
- 4-х парные: 100 Мбит/с до 10 Гбит/с для промышленного Ethernet
- Высококачественный экран для участков с электромагнитной нагрузкой
- Кабели для Industrial Ethernet для применения в экстремальных условиях эксплуатации

Области применения

- Подходят для применения с торсионными нагрузками, типичными для ветросиловых установок
- Кабели для Industrial Ethernet для применения в экстремальных условиях эксплуатации
- Макс. длина кабеля для скорости передачи 100Мбит/с - 85 м.
- Подходят для сетей EtherCAT и EtherNet/ IP

Характеристики

- Типы в полиуретановой оболочке, без галогенов по VDE 0472-815
- Маслостойкий в соотв. с IEC 60811-2-1
- Кабели могут применяться там, где возникают торсионные нагрузки, испытаны на более чем 1 миллион циклов изгибов и кручения вправо/влево на угол 180°/м
- Отвечает требованиям CAT.6A, ISO/ IEC 11801 и EN 50173

Стандарты / Сертификаты соответствия

- Электрические требования в соответствии с IEC 61156-6
- PUR тип имеет сертификацию UL/CSA (CMX)
- PUR типы: UL-AWM Style 21576
- PVC кабели с сертификацией UL/CSA (CM)
- Не распространяет горение согл. IEC 60332-1-2
- Соответствует требованиям ТР о ПБ №123 ГОСТ 31565-2012 - ПРГО1

Конструкция

- Жилы 7-ми проволоочные из медных луженых проволок
- Изоляция жил из полиэтилена
- S/FTP: общий экран в виде оплётки из медных проволок и экран по парам из алюминиевой фольги
- Наружная оболочка: полиуретан без галогенов / ПВХ-пластикат
- Цвет: зеленый (аналогичен RAL 6018)

Технические характеристики

- Классификация ETIM 5/6**
 Обозначение класса ETIM 5.0/6.0: EC000830
 Описание класса ETIM 5.0/6.0: Кабель для передачи данных
- Минимальный радиус изгиба**
 Подвижное применение: 15 x D
 Неподвижное применение: 8 x D
- Волновое сопротивление**
 100 Ом
- Температурный диапазон**
 Провод с полиуретановой оболочкой,
 Неподвижное применение: от -40 до +80°C
 Подвижное применение: от -30 до +70°C
 Провод с ПВХ-оболочкой,
 Неподвижное применение: от -40 до +80°C
 Подвижное применение: от -10 до +70°C

Артикул	Обозначение	Кол-во пар и сечение жил в AWG	Макс. диаметр жилы, мм	Наружный диаметр, мм	Вес меди кг/км
Наружная оболочка из ПВХ					
2170482	ETHERLINE® TORSION Y CAT6 _A	4 x 2 x AWG24/7	1.3	8.9	44
Наружная оболочка из полиуретана, без галогенов					
2170483	ETHERLINE® TORSION P CAT6 _A	4 x 2 x AWG24/7	1.3	8.9	44

Аксессуары

- EPIC® DATA AX RJ45 Cat.6_A см. страницу 459
- EPIC® DATA 90 RJ45 Cat.6_A см. страницу 459
- EPIC® DATA AX RJ45 Cat.6_A IP68 см. страницу 460
- EPIC® DATA M12X см. страницу 462
- EPIC® DATA CCR FA см. страницу 463



ETHERLINE® TORSION Cat.6_A патчкорды



Информация

Преимущества

- Технология разъёмного соединения позволяет быстро сменить компоненты
- Для прямого соединения двух электрических компонентов

Области применения

- Подходят для применения с торсионными нагрузками, типичными для ветросиловых установок
- Подходит для сетей EtherCAT и EtherNet/IP
- Для промышленного применения
- Для применения внутри помещений

Характеристики

- Отвечают требованиям Cat.6_A и класса E_A
- Стойкие к торсионным нагрузкам

Конструкция

- 7-проволочная медная жила. Сечение AWG24/7
- S/FTP: общий экран в виде оплётки из медных проволок и экран по парам из алюминиевой фольги
- Наружная оболочка из полиуретана, наружный диаметр 9,4 мм
- Цвет: зелёный (но основе RAL 6018)

Технические характеристики



Классификация

ETIM 5.0 Class-ID: EC002599
ETIM 5.0 Class-Патчкорд для промышленного применения (витая пара)



Минимальный радиус изгиба

Подвижное применение: 15 x D
Неподвижное применение: 8 x D



Класс защиты

IP 67



Температурный диапазон

Подвижное применение:
-30°C до +70°C
Неподвижное применение:
-30°C до +80°C

Кодировка

M12: X-стандарт

		M12, штекер, прямой	M12, гнездо, прямое	Свободный конец
	Длина	Артикул		
 M12, штекер, прямой	1,0 м	2172264	2172278	2172271
	2,0 м	2172265	2172279	2172272
	3,0 м	2172266	2172280	2172273
	5,0 м	2172267	2172281	2172274
	10,0 м	2172268	2172282	2172275
 M12, гнездо, прямое	1,0 м	2172278	2172292	2172285
	2,0 м	2172279	2172293	2172286
	3,0 м	2172280	2172294	2172287
	5,0 м	2172281	2172295	2172288
	10,0 м	2172282	2172296	2172289

Фотографии и иллюстрации представлены не в точном масштабе и не являются точными до подробностей иллюстрациями соответствующих изделий.

Если нет других указаний, то все представленные значения для данного вида продукции являются номинальными. Другие значения, например, отклонения, можно получить по запросу. Другие длины и типы штекеров - по запросу.



ETHERLINE® PN Cat.7

Кабель Ethernet категории 7, класс F для неподвижной прокладки – допуск до 600 МГц

Информация

- Кабели для Industrial Ethernet
- 4-х парные, для PROFINET применений
- Cat.7 для 10 Гбит/с

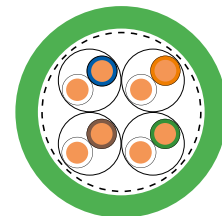

Преимущества

- Для применения в помещениях с сухой или влажной средой
- Экранированные, защита от помех
- Кабели для Industrial Ethernet для применения в экстремальных условиях эксплуатации
- 4-х парные: 100 Мбит/с до 10 Гбит/с для промышленного Ethernet

Области применения

- Для разводки в горизонтальной и вертикальной подсистеме в промышленных условиях по EN 50173-3 ISO/IEC 24702
- Машиностроение, приборостроение, монтаж распределительных электрощафов
- Макс. длина кабеля для скорости 100 Мбит/с до 10 Гбит/с составляет 100 м
- Подходят для сетей EtherCAT и EtherNet/ IP

Характеристики

- Наружная оболочка из полиуретана (PUR), стойкая к минеральным маслам и износостойкая
- Износостойкая и безгалогеновая наружная оболочка FRNC
- Маслостойкая оболочка из ПВХ-пластиката позволяет применение кабелей в промышленной среде
- Общий экран защищает от электромагнитных полей и обеспечивает надежную передачу сигналов

Конструкция

- Массивная неизолированная медная проволока
- Изоляция жил вспененным полиэтиленом (PE)
- S/FTP: общий экран в виде оплётки из медных проволок и экран по парам из алюминиевой фольги
- Цвет: зеленый (аналогичен RAL 6018)

Технические характеристики

- Рабочее пиковое напряжение** (не для силовых цепей) 125 В
- Минимальный радиус изгиба** Неподвижное применение: 8 x D
- Волновое сопротивление** ном. 100 Ом согласно IEC 61156-5
- Температурный диапазон** Провод с ПВХ-оболочкой, Неподвижное применение: от -30 до +80 °C Подвижное применение: от -5 до +50 °C FRNC: от -30 до +80 °C

Артикул	Обозначение	Кол-во пар и сечение жил в AWG	Макс. диаметр жилы, мм	Наружный диаметр, мм	Вес меди кг/км
Наружная оболочка из ПВХ-пластиката					
2170594	ETHERLINE® PN CAT.7 Y	4x2xAWG23/1	1.4	8.1	40
Безгалогеновая наружная оболочка					
2170595	ETHERLINE® PN CAT.7 FRNC	4x2xAWG23/1	1.4	8.1	40
Наружная оболочка из полиуретана, без галогенов					
2170596	ETHERLINE® PN CAT.7 P	4x2xAWG23/1	1.4	8.1	40

Фотографии и иллюстрации представлены не в точном масштабе и не являются точными до подробностей иллюстрациями соответствующих изделий.

Аксессуары

- EPIC® DATA AX RJ45 Cat.6_A см. страницу 459
- EPIC® DATA 90 RJ45 Cat.6_A см. страницу 459
- EPIC® DATA AX RJ45 Cat.6_A IP68 см. страницу 460
- EPIC® DATA M12X см. страницу 462
- EPIC® DATA CCR FA см. страницу 463

ÖLFLEX®
UNITRONIC®
ETHERLINE®
HITRONIC®
EPIC®
SKINTOP®
SILVYN®
FLEXIMARK®
АКСЕССУАРЫ
ПРИЛОЖЕНИЕ



ETHERLINE® PN Cat.7 FLEX

Кабель Ethernet категории 7, класс F для гибкого использования — допуск до 600 МГц

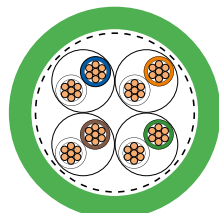

Информация

- Кабели для Industrial Ethernet
- 4-х парные, для PROFINET применений
- Cat.7 для 10 Гбит/с

Преимущества

- Для применения в помещениях с сухой или влажной средой
- Экранированные, защита от помех
- Кабели для Industrial Ethernet для применения в экстремальных условиях эксплуатации
- 4-х парные: 100 Мбит/с до 10 Гбит/с для промышленного Ethernet

Области применения

- Для разводки в горизонтальной и вертикальной подсистеме в промышленных условиях по EN 50173-3 ISO/IEC 24702
- Машиностроение, приборостроение, монтаж распределительных электрощитов
- Макс. длина кабеля для скорости 100 Мбит/с до 10 Гбит/с составляет 100 м
- Подходят для сетей EtherCAT и EtherNet/IP

Характеристики

- Износостойкая и безгалогеновая наружная оболочка
- Маслостойкая оболочка из ПВХ-пластика позволяет применение кабелей в промышленной среде
- Общий экран защищает от электромагнитных полей и обеспечивает надежную передачу сигналов

Стандарты / Сертификаты соответствия

- Для неподвижной прокладки, сертификация UL/CSA CMG (PVC) и UL/CSA CM (FRNC)
- Соответствует требованиям ТР о ПБ №123 ГОСТ 31565-2012 – ПРГО1

Конструкция

- 7-ми проволочные медные жилы
- Изоляция жил вспененным полиэтиленом (PE)
- S/FTP: общий экран в виде оплётки из медных проволок и экран по парам из алюминиевой фольги
- Цвет: зеленый (аналогичен RAL 6018)

Технические характеристики

- Рабочее пиковое напряжение**
(не для силовых цепей)
125 В
- Минимальный радиус изгиба**
Неподвижное применение: 4 x D
Подвижное применение: 8 x D
- Волновое сопротивление**
ном. 100 Ом в соотв. с IEC 61156-6
- Температурный диапазон**
Неподвижное применение:
-30°C до +80°C
Ограниченная подвижность
от -5°C до +50°C

Артикул	Обозначение	Кол-во пар и сечение жил в AWG	Макс. диаметр жилы, мм	Наружный диаметр, мм	Вес меди кг/км
ETHERLINE® PN Cat.7 FLEX					
2170597	ETHERLINE® PN CAT.7 Y FLEX	4x2xAWG23/7	1.53	8.7	45
2170598	ETHERLINE® PN CAT.7 FRNC FLEX	4x2xAWG23/7	1.53	8.7	45

Фотографии и иллюстрации представлены не в точном масштабе и не являются точными до подробностей иллюстрациями соответствующих изделий. Сертификаты UL содержатся в техническом паспорте.

Аксессуары

- EPIC® DATA AX RJ45 Cat.6_A см. страницу 459
- EPIC® DATA 90 RJ45 Cat.6_A см. страницу 459
- EPIC® DATA AX RJ45 Cat.6_A IP68 см. страницу 460
- EPIC® DATA M12X см. страницу 462
- EPIC® DATA CCR FA см. страницу 463



ETHERLINE® TORSION Cat.7

Для особо гибкого применения

Информация

- Для поворота изделий ($\pm 180^\circ$)
- 4-х парные, для PROFINET применений
- Cat.7 для 10 Гбит/с

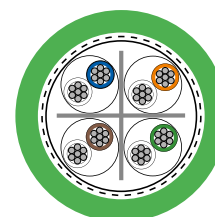

Преимущества

- Для Industrial Ethernet применений, например, сети PROFINET, неподвижная прокладка или гибкое применение/ применение с торсионными нагрузками
- 4-х парные: 100 Мбит/с до 10 Гбит/с для промышленного Ethernet
- Высококачественный экран для участков с электромагнитной нагрузкой
- Кабели для Industrial Ethernet для применения в экстремальных условиях эксплуатации

Области применения

- Для разводки в горизонтальной и вертикальной подсистеме в промышленных условиях по EN 50173-3 ISO/IEC 24702
- Машиностроение, приборостроение, монтаж распределительных электрошкафов
- Макс. длина кабеля для скорости 100 Мбит/с: 85 м
Макс. длина кабеля для скорости 10 Гбит/с: 85 м
- Подходят для сетей EtherCAT и EtherNet/IP

Характеристики

- Без галогенов в соответствии с IEC 60754-1
- Маслостойкий в соотв. с IEC 60811-2-1
- Общий экран защищает от электромагнитных полей и обеспечивает надежную передачу сигналов
- Кабель выдерживает торсионные нагрузки. Испытаны более чем 5 миллионами циклов изгибов и кручения вправо/влево на угол 180° /м

Стандарты / Сертификаты соответствия

- Электрические требования в соответствии с IEC 61156-6
- Сертификация UL/CSA (CMX)
- UL-AWM Style 21576
- Не поддерживают горение в соответствии с IEC 60332-1-2
- Соответствует требованиям ТР о ПБ №123 ГОСТ 31565-2012 – ПРГО1

Конструкция

- Жилы 7-ми проволочные из медных луженых проволок
- Изоляция жил из полиэтилена
- S/FTP: общий экран в виде оплётки из медных проволок и экран по парам из алюминиевой фольги
- Наружная оболочка из полиуретана
- Цвет: зеленый (аналогичен RAL 6018)

Технические характеристики

- Классификация ETIM 5/6**
 Обозначение класса ETIM 5.0/6.0: EC000830
 Описание класса ETIM 5.0/6.0: Кабель для передачи данных
- Рабочее пиковое напряжение**
 (не для силовых цепей)
 125 В
- Минимальный радиус изгиба**
 Неподвижное применение: 8 x D
 Подвижное применение: 15 x D
- Волновое сопротивление**
 ном. 100 Ом в соотв. с IEC 61156-6
- Температурный диапазон**
 Неподвижное применение:
 -40°C до +80°C
 Подвижное применение:
 от -30 до +70°C

Артикул	Кол-во пар и сечение жил в AWG	Макс. диаметр жилы, мм	Наружный диаметр, мм	Вес меди кг/км
ETHERLINE® TORSION Cat.7				
2170481	4x2xAWG24/7	1.4	9.4	44

Фотографии и иллюстрации представлены не в точном масштабе и не являются точными до подробностей иллюстрациями соответствующих изделий. Сертификаты UL содержатся в техническом паспорте.

Аксессуары

- EPIC® DATA 90 RJ45 Cat.6_A см. страницу 459
- EPIC® DATA M12X см. страницу 462
- EPIC® DATA CCR FA см. страницу 463



ETHERLINE® TRAIN

Кабели Ethernet по стандарту EN 50264-3-1 тип XM для сложных условий эксплуатации на железных дорогах

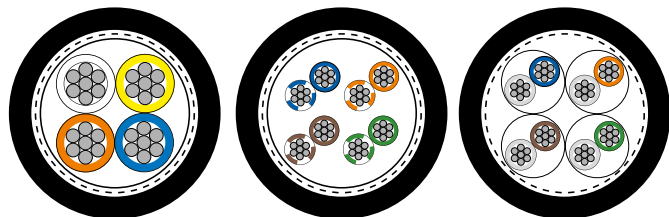

Преимущества

- Высокая стойкость к воздействию химических веществ
- Стойкие к механическим нагрузкам в экстремальных условиях
- Расширенный температурный диапазон
- Сниженная способность к распространению горения повышает защиту людей и оборудования в случае пожара

Области применения

- Для применения в железнодорожных вагонах и автобусах, для фиксированной установки, а также для условий применения, где может происходить ограниченное перемещение
- Подходит для подключения системы камер, информационно-развлекательных щитов и т.д.
- Применимо только к маслянистым средам и участкам с повышенной температурой окружающей среды

Характеристики

- Огнестойкость в соответствии с нормами EN/IEC:
 - отсутствие галогена по EN 60754-1;
 - отсутствие коррозионных газов по EN 60754-2;
 - отсутствие фтора по EN 60684-2;
 - отсутствие токсичных газов по EN 50305;
 - низкая плотность дыма по EN 61034-2;
 - самозатухание по EN 60332-1-2;
 - отсутствие распространения горения по EN 60332-3-25.

- Огнестойкость в соответствии с нормами NF:
 - токсичность газов по NF X 70-100;
 - низкая плотность дыма по NF X 10-702;
 - отсутствие распространения горения NF C 32-070, кат. C1 и C2
- Химические свойства:
 - маслостойкость по EN 50264-1;
 - стойкость к воздействию топлива по EN 50264-1;
 - стойкость к воздействию кислот по EN 50264-1;
 - стойкость к воздействию щелочей по EN 50264-1;
 - стойкость к воздействию озона по EN 50264-3-2.

Стандарты / Сертификаты соответствия

- Электрические требования в соответствии с IEC 61156-6
- EN 50264-1
- EN 45545-2 HL1, HL2, HL3
- Соответствует требованиям ТР о ПБ №123 ГОСТ 31565-2012 – ПРГП16

Конструкция

- Жилы 7-ми проволочные из медных луженых проволок
- Изоляция жил на основе полиолефинов
- Cat.5e: SF/UTP - общий экран в виде оплётки из медных проволок и алюминиевой фольги
- Cat.6_A/Cat.7: S/FTP - общий экран в виде оплётки из медных проволок и экран по парам из алюминиевой фольги
- Наружная оболочка: электронно-сшитый полимерный компаунд EM 104
- Цвет наружной оболочки: чёрный



Информация

- Соответствует требованиям стандартов EN 50264-3-2 тип XM и EN 45545-2
- Эксплуатационные характеристики кат. 5e до 100/1000 Мбит/с аттестация по кат. 6_A и кат. 7 для скорости передачи данных до 10 Гбит/с

Технические характеристики



Рабочее пиковое напряжение
(не для силовых цепей)
125 В



Минимальный радиус изгиба
Подвижное применение: 10 x D
Неподвижное применение: 8 x D



Испытательное напряжение
Жила/жила: 1000 В
Жила/экран: 1000 В



Волновое сопротивление
ном. 100 Ом в соотв. с IEC 61156-6



Температурный диапазон
Неподвижное применение:
от -45 до +90 °C
Ограниченная подвижность:
от -35 до +90 °C

Артикул	Обозначение	Кол-во пар и сечение жил в AWG	Макс. диаметр жилы, мм	Наружный диаметр, мм	Вес меди кг/км
Кат. 5e, 2-х парное исполнение					
2170906	ETHERLINE TRAIN FLEX Cat.5e 1x4x22/7 PE	1x4xAWG22/7	1.5	6.5	30
2170910	ETHERLINE TRAIN FLEX Cat.5e 1x4x0,5 PE	1x4x0,5/7	2	7.6	41
Кат. 5e, 4-х парное исполнение					
2170907	ETHERLINE TRAIN Cat.5e 4x2x24/7 PE	4x2xAWG24/7	1.2	7.7	38
Cat.6					
2170908	ETHERLINE TRAIN FLEX Cat. 6A 4x2x24/7 PE	4x2xAWG24/7	1.4	8.4	38
Cat.7					
2170909	ETHERLINE TRAIN FLEX Cat.7 4x2x24/7 PE	4x2xAWG24/7	1.4	8.4	43



ETHERLINE® HEAT 6722

Информация

- Разработаны согласно ISO 6722
- В соотв. с ECE-R 118.01

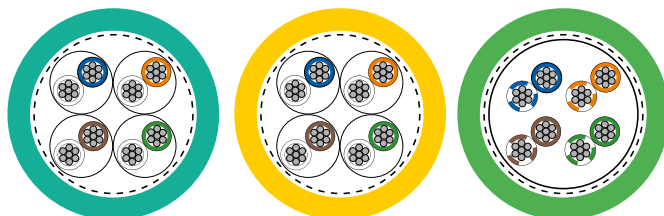
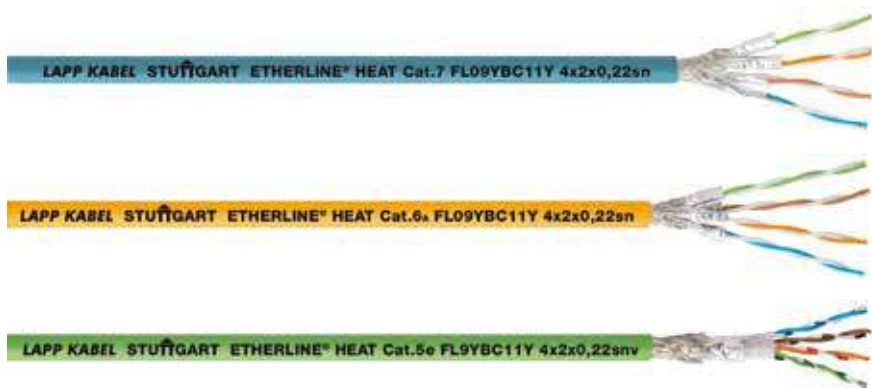

Преимущества

- Лёгкая разделка кабеля (удаление изоляции, оболочки)
- Расширенный температурный диапазон
- Стойкость к маслам, бензину, солям и щелочам
- Стойкие к истиранию, порезам, безгалогеновые, маслостойкие
- Низкая плотность дыма и токсичность дымовых газов в случае пожара

Области применения

- Для подвижного применения (7-ми проводочная жила)
- Для неподвижного, подвижного и защищенного применения
- Подходит для подключения системы камер, информационно-развлекательных щитов и т.д.
- 4-х парные: 100 Мбит/с до 10 Гбит/с для промышленного Ethernet

Характеристики

- Без галогенов по VDE 0472-815
- Высокая стойкость к воздействию химических веществ
- Не распространяют горение в соотв. с ISO 6722-1
- Температурный класс В на основе ISO 6722-1

Стандарты / Сертификаты соответствия

- DIN/ISO 6722
- Электрические требования в соответствии с IEC 61156-6
- В соотв. с ECE-R 118.01
- ISO 14572, 5.2.1
- LV 112-1, LV 212-2, LV 213-2
- Соответствует требованиям ТР о ПБ №123 ГОСТ 31565-2012 – ПРГО1

Конструкция

- Жилы 7-ми проводочные из медных лужёных проволок
- Изоляция жил на основе полиолефинов
- Цветовая кодировка по EIA/TIA 568 А и В
- Cat.5e: SF/UTP - общий экран в виде оплётки из медных проволок и алюминиевой фольги
- Cat.6_A/Cat.7: S/FTP - общий экран в виде оплётки из медных проволок и экран по парам из алюминиевой фольги
- Наружная оболочка из безгалогеновой полиуретановой смеси
- Цвет наружной оболочки: Cat.5e зелёный (RAL 6018) Cat.6 жёлтый (RAL 1003) Cat.7 голубой (RAL 5021)

Технические характеристики

- Классификация ETIM 5/6**
Обозначение класса ETIM 5.0/6.0: EC000830
Описание класса ETIM 5.0/6.0: Кабель для передачи данных
- Рабочее пиковое напряжение** (не для силовых цепей)
125 В
- Минимальный радиус изгиба**
Подвижное применение: 15 x D
Неподвижное применение: 10 x D
- Волновое сопротивление**
ном. 100 Ом в соотв. с IEC 61156-6
- Температурный диапазон**
Подвижное применение: -30°C до +105°C
Неподвижное применение: -40°C до +105°C

Артикул	Обозначение	Кол-во пар и сечение жил в AWG	Макс. диаметр жилы, мм	Наружный диаметр, мм	Вес меди кг/км	Вес, кг/км
ETHERLINE® HEAT 6722						
2170850	ETHERLINE® Cat. 5e FL9YBC11Y 4x2x0,22sn	4x2xAWG24/7	1.17	7.7	38	72
2170581	ETHERLINE® Cat. 6A FL09YBC11Y 4x2x0,22sn	4x2xAWG24/7	1.3	8.1	38	77
2170582	ETHERLINE® Cat. 7 FL09YBC11Y 4x2x0,22sn	4x2xAWG24/7	1.3	8.1	38	77

Аксессуары

- EPIC® DATA AX RJ45 Cat.6_A см. страницу 459
- EPIC® DATA 90 RJ45 Cat.6_A см. страницу 459

- EPIC® DATA M12X см. страницу 462



ETHERLINE® FIRE Cat.5e PH120

Кабель Ethernet Cat. 5e, класс D, с проверкой целостности изоляции — допуск до 100 МГц



Информация

- Сохранение работоспособности кабеля в случае пожара - 120 минут

Преимущества

- Сохранение работоспособности кабеля в случае пожара - 120 минут (в соотв. с EN50200)
- Общий экран защищает от электромагнитных полей и обеспечивает надежную передачу сигналов

Области применения

- В промышленной среде при работе с огнём
- Легковоспламеняющиеся или пожароопасные участки
- Для неподвижного применения
- Для прокладки внутри помещений

Характеристики

- Без галогенов (IEC 60754-1 & EN50267-2-1)- Не распространяет горение (IEC 60332-1)- Не распространяет горение (IEC 60332-3-24)- Низкое дымообразование (IEC 61034-2)- Работоспособность кабеля (EN50200); 120 мин
- Соответствуют требованиям Cat. 5e, а также класса D

Конструкция

- Однопроволочная медная жила
- Изоляция жил на основе полиолефинов
- Обмотка жил специальной лентой (огнезащитный барьер)
- Скрутка: парная скрутка жил, общая скрутка пар
- F/UTP: общий экран из алюминиевой фольги
- Наружная оболочка FRNC, не содержит галогенов и не распространяет горение, цвет: красный (аналог RAL3000)

Технические характеристики

- Классификация ETIM 5/6**
Обозначение класса ETIM 5.0/6.0: EC000830
Описание класса ETIM 5.0/6.0: Кабель для передачи данных
- Рабочее пиковое напряжение**
(не для силовых цепей)
125 В
- Минимальный радиус изгиба**
Неподвижное применение: 15 x D
- Волновое сопротивление**
100 Ω ± 15%
- Температурный диапазон**
Эксплуатация:
от -20°C до +70°C

Артикул	Обозначение	Кол-во пар и сечение жил в AWG	Макс. диаметр жилы, мм	Наружный диаметр, мм	Вес меди кг/км	Вес, кг/км
ETHERLINE® FIRE Cat.5e PH120						
2170905	ETHERLINE® FIRE Cat.5e PH120	4 x 2 x AWG23/1	0.95	8.6	24	75



ETHERLINE® TRAY

Информация

- PLTC (power limited tray cable) для защищённой прокладки в кабельных каналах



Преимущества

- Различные области применения благодаря многочисленным сертификациям
- 4-х парные: 10/100/1000 Мбит/с для Industrial Ethernet

Области применения

- Подходит для применений EtherNet/IP
- Неподвижный монтаж
- Промышленные машины, производство промышленного оборудования
- Кабели для Industrial Ethernet для применения в экстремальных условиях эксплуатации
- Способы прокладки: кабель-каналы, трассы, шахты

Характеристики

- Общий экран защищает от электромагнитных полей и обеспечивает надежную передачу сигналов
- Исполнение, не распространяющее горение, согласно CSA FT4; Тест на вертикальную воспламеняемость UL
- Маслостойкие по UL, OIL RES I

Стандарты / Сертификаты соответствия

- c(UL)us Typ CMG (75°C) в соотв. с UL 444 / CSA 22.2
- c(UL)us Typ CMR в соотв. с UL 444
- c(UL)us Typ PLTC в соотв. с UL 13
- UL AWM Style 2570
- Соотв. требованиям IEC 61156-5 Type III
- Соответствует требованиям ТР о ПБ №123 ГОСТ 31565-2012 – ПРГПЗ

Конструкция

- Жилы 7-ми проволочные из медных лужёных проволок
- Изоляция жил на основе полиолефинов
- Цветовая кодировка по EIA/TIA 568 А и В
- Конструкция с парной скруткой жил (TP)
- Cat.5e: SF/UTP - общий экран в виде оплётки из медных проволок и алюминиевой фольги
- Наружная оболочка из ПВХ-пластиката

Технические характеристики

- Классификация ETIM 5/6**
Обозначение класса ETIM 5.0/6.0: ЕС000830
Описание класса ETIM 5.0/6.0: Кабель для передачи данных
- Рабочее пиковое напряжение**
(не для силовых цепей)
125 В
- Минимальный радиус изгиба**
Подвижное применение: 15 x D
Неподвижное применение: 10 x D
- Волновое сопротивление**
ном. 100 Ом в соотв. с IEC 61156-6
- Температурный диапазон**
Ограниченная подвижность: от -25°C до +80°C
Неподвижное применение: от -40 до +80°C

Артикул	Обозначение	Кол-во пар и сечение жил в AWG	Наружный диаметр, мм	Вес меди кг/км	Вес, кг/км
ETHERLINE® TRAY					
2170450	ETHERLINE® TRAY Cat.5e Y 4x2x22AWG	4x2xAWG22/7	9.6	59	119
2170463	ETHERLINE® TRAY Cat.6 Y 4x2x22AWG	4x2xAWG22/7	9.9	84	133

Фотографии и иллюстрации представлены не в точном масштабе и не являются точными до подробностей иллюстрациями соответствующих изделий.



ETHERLINE® ROBUST

Подвижная применение

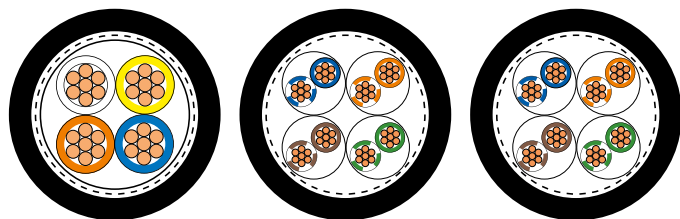
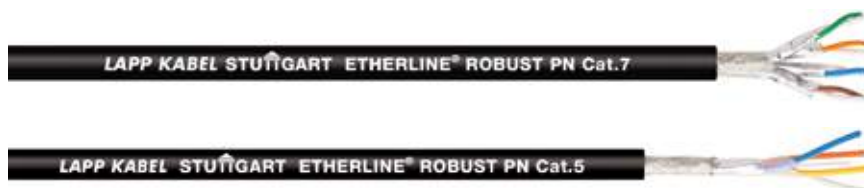

Информация

- Для PROFINET применений
- Высокая стойкость к воздействию химических веществ

Преимущества

- Стойкие к воздействию атмосферных явлений, озона и УФ-лучей. Имеют широкий температурный диапазон. Универсальны как для внутренней, так и для наружной прокладки.
- Стойкие к воздействию органических субстанций растительного, животного или синтетического происхождения, маслам, грязям, воску и схожим эмульсиям
- Хорошая стойкость к аммиачным соединениям и биогазу
- Хорошая стойкость к горячей и холодной воде, а также к водорастворимым моющим средствам и хладагентам
- Подходит для чистки паром

Области применения

- Для подвижного применения (7-ми проволочная жила)
- Станкостроение, медицинская промышленность, моечные установки, прачечные, установки для мойки автомобилей, химическая промышленность, компостирующие установки, очистные сооружения

- Для применений в пищевой промышленности, производстве напитков, переработке молока и мяса
- Для разводки в горизонтальной и вертикальной подсистеме в промышленных условиях по EN 50173-3 ISO/IEC 24702

Характеристики

- Не содержит галогенов
- Хорошая химическая стойкость к воздействию рабочих жидкостей для гидравлических систем на основе сложных эфиров
- Стойкие к озону, УФ и погодным условиям в соотв. с EN 50396
- Незначительная плотность дымовых газов в соответствии с IEC 61034-2

Конструкция

- 7-ми проволочные медные жилы
- Изоляция жил на основе полиолефинов
- Экран в виде оплетки из луженых медных проволок
- Наружная оболочка из специального TPE
- Цвет: Чёрный

Технические характеристики

- Классификация ETIM 5/6**
Обозначение класса ETIM 5.0/6.0: EC000830
Описание класса ETIM 5.0/6.0: Кабель для передачи данных
- Минимальный радиус изгиба**
Подвижное применение: 10 x D
Неподвижное применение: 4 x D
- Волновое сопротивление**
ном. 100 Ом в соотв. с IEC 61156-6
- Температурный диапазон**
Ограниченная подвижность от -40°C до +80°C
Неподвижное применение: от -50 до +80°C

Артикул	Обозначение	Кол-во пар и сечение жил в AWG	Макс. диаметр жилы, мм	Наружный диаметр, мм	Вес меди кг/км	Вес, кг/км
PROFINET Cat.5e						
2170451	ETHERLINE® ROBUST PN Cat.5	2x2xAWG22/7	1.5	6.5	30.4	50
PROFINET Cat.7						
2170452	ETHERLINE® ROBUST PN Cat.7	4x2xAWG23/7	1.5	8.7	48	75
Industrial Ethernet Cat.7						
2170453	ETHERLINE® ROBUST Cat.7 FLEX	4x2xAWG26/7	1	6.2	27	36

Аксессуары

- EPIC® DATA PN AX RJ45 см. страницу 458
- EPIC® DATA PN 90 RJ45 см. страницу 458
- EPIC® DATA AX RJ45 Cat.6_A см. страницу 459
- EPIC® DATA 90 RJ45 Cat.6_A см. страницу 459
- EPIC® DATA AX RJ45 Cat.6_A IP68 см. страницу 460
- EPIC® DATA M12D см. страницу 462
- EPIC® DATA M12X см. страницу 462
- EPIC® DATA CCR FA см. страницу 463



ETHERLINE® ROBUST FR

Информация

- Для PROFINET применений
- Не поддерживают горение

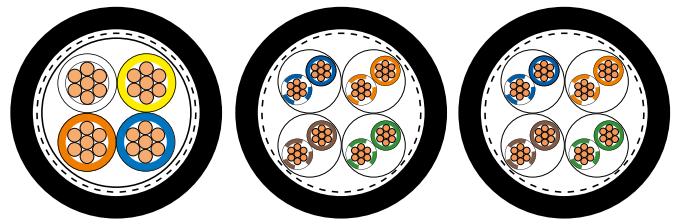

Преимущества

- Стойкие к воздействию атмосферных явлений, озона и УФ-лучей. Имеют широкий температурный диапазон. Универсальны как для внутренней, так и для наружной прокладки.
- Хорошая стойкость к горячей и холодной воде, а также к водорастворимым моющим средствам и хладагентам
- Подходит для чистки паром

Области применения

- Для подвижного применения (7-ми проволочная жила)
- Станкостроение, медицинская промышленность, моечные установки, прачечные, установки для мойки автомобилей, химическая промышленность, компостирующие установки, очистные сооружения
- Для применений в пищевой промышленности, производстве напитков, переработке молока и мяса
- Для разводки в горизонтальной и вертикальной подсистеме в промышленных условиях по EN 50173-3 ISO/IEC 24702
- Подходят для сетей EtherCAT и EtherNet/IP

Характеристики

- Общий экран защищает от электромагнитных полей и обеспечивает надежную передачу сигналов
- Не распространяющие горение, для монтажа внутри и вне помещений
- 2-х парные: 10/100 Мбит/с для промышленного Ethernet
- 4-х парные: 100 Мбит/с до 10 Гбит/с для промышленного Ethernet
- Для многостороннего применения в Industrial Ethernet, например, PROFINET Тип В, неподвижное и подвижное применение

Стандарты / Сертификаты соответствия

- Стойкие к УФ-лучам по ISO 4892-2 и к озону по EN 50396
- Не поддерживают горение в соответствии с IEC 60332-1-2
- Соответствует требованиям ТР о ПБ №123 ГОСТ 31565-2012 – ПРГО1

Конструкция

- 7-ми проволочные медные жилы
- Изоляция жил на основе полиолефинов
- Экран в виде оплетки из луженых медных проволок
- Наружная оболочка из специального TPE
- Цвет: Чёрный

Технические характеристики

- Классификация ETIM 5/6**
 Обозначение класса ETIM 5.0/6.0: EC000830
 Описание класса ETIM 5.0/6.0: Кабель для передачи данных
- Минимальный радиус изгиба**
 Подвижное применение: 10 x D
 Неподвижное применение: 4 x D
- Волновое сопротивление**
 ном. 100 Ом в соотв. с IEC 61156-6
- Температурный диапазон**
 Ограниченная подвижность от -40°C до +80°C
 Неподвижное применение: от -50 до +80°C

Артикул	Обозначение	Кол-во пар и сечение жил в AWG	Макс. диаметр жилы, мм	Наружный диаметр, мм	Вес меди кг/км	Вес, кг/км
PROFINET Cat.5e						
2170454	ETHERLINE® ROBUST PN FR Cat.5	2x2xAWG22/7	1.5	6.5	30.4	55
PROFINET Cat.7						
2170455	ETHERLINE® ROBUST PN FR Cat.7	4x2xAWG23/7	1.5	8.7	48	80
Industrial Ethernet Cat.7						
2170456	ETHERLINE® ROBUST FR Cat.7 FLEX	4x2xAWG26/7	1	6.2	27	40

Аксессуары

- EPIC® DATA PN AX RJ45 см. страницу 458
- EPIC® DATA PN 90 RJ45 см. страницу 458
- EPIC® DATA AX RJ45 Cat.6_A см. страницу 459
- EPIC® DATA 90 RJ45 Cat.6_A см. страницу 459
- EPIC® DATA AX RJ45 Cat.6_A IP68 см. страницу 460
- EPIC® DATA M12D см. страницу 462
- EPIC® DATA M12X см. страницу 462
- EPIC® DATA CCR FA см. страницу 463

ÖLFLEX®
UNITRONIC®
ETHERLINE®
HITRONIC®
EPIC®
SKINTOP®
SILVYN®
FLEXIMARK®
АКСЕССУАРЫ
ПРИЛОЖЕНИЕ



ETHERLINE® ACCESS M05T/M08T

Управляемые переключатели для промышленной коммуникации



Информация

- Резервная подача напряжения
- Прочный корпус из металла и монтаж колпачковых шин
- Без принудительного вентилирования – не требует технического обслуживания

Преимущества

- Снизьте расходы на эксплуатацию за счет быстрого монтажа и меньшего времени простоя
- Самые гибкие и доступные во всем мире решения из первых рук

Характеристики

- Простая регулировка резервных сетей со временем реконфигурации < 20 мс
- RJ45 Порты: 10/100BaseT(X)
- Размер буферной памяти пакета: 1 Мбит
- Поддерживаемые протоколы: HTTP, Telnet, EtherNet/IP, Modbus/TCP, IPv6 и многие другие
- Резервная подача напряжения: 24 В пост. тока

Стандарты / Сертификаты соответствия

- Удар IEC 60068-2-27
- Свободное падение IEC 60068-2-32
- Вибрация IEC 60068-2-6

Технические характеристики

- Классификация ETIM 5/6**
Обозначение класса ETIM 5.0/6.0: EC000734
Описание класса ETIM 5.0/6.0: Сетевой коммутатор
- Класс защиты**
IP 30
- Температурный диапазон**
от 0 до +60°C

Артикул	Обозначение	Тип	RJ45 разъемы	Срок эксплуатации (годы)
ETHERLINE® ACCESS M05T/M08T				
21700121	ETHERLINE® ACCESS M05T	Управляемые	5	> 97
21700122	ETHERLINE® ACCESS M08T	Управляемые	8	> 125

Фотографии и иллюстрации представлены не в точном масштабе и не являются точными до подробностей иллюстрациями соответствующих изделий.

Аксессуары

- ETHERLINE® EC FD Cat.5e RJ45



ETHERLINE® ACCESS U05T/U08T

Неуправляемые переключатели для промышленной коммуникации

Информация

- Резервная подача напряжения
- Прочный корпус из металла и монтаж колпачковых шин
- Без принудительного вентилирования – не требует технического обслуживания



Преимущества

- Снизьте расходы на эксплуатацию за счет быстрого монтажа и меньшего времени простоя
- Самые гибкие и доступные во всем мире решения из первых рук

Характеристики

- RJ45 Порты: 10/100BaseT(X)
- Размер буферной памяти пакета: 512 кбит
- Защита от сетевых бурь
- Резервная подача напряжения: 24 В пост. тока

Стандарты / Сертификаты соответствия

- Удар IEC 60068-2-27
- Свободное падение IEC 60068-2-32
- Вибрация IEC 60068-2-6

Технические характеристики

- Классификация ETIM 5/6**
Обозначение класса ETIM 5.0/6.0: EC000734
Описание класса ETIM 5.0/6.0: Сетевой коммутатор
- Класс защиты**
IP 30
- Температурный диапазон**
от -10 до +60°C

Артикул	Обозначение	Тип	RJ45 разъемы	Срок эксплуатации (годы)
ETHERLINE® ACCESS U05T/U08T				
21700118	ETHERLINE® ACCESS U05T	Неуправляемые	5	> 347
21700119	ETHERLINE® ACCESS U08T	Неуправляемые	8	> 277

Фотографии и иллюстрации представлены не в точном масштабе и не являются точными до подробностей иллюстрациями соответствующих изделий.

Аксессуары

- ETHERLINE® EC FD Cat.5e RJ45



EPIC® DATA PN AX RJ45



Характеристики

- Для PROFINET применений
- Корпус: цинковое литье, серый цвет
- Подходит для применения в промышленной среде
- Благодаря многоступенчатому креплению кабеля возможно подсоединять кабели с наружным диаметром от 5,0 до 9,0 мм
- Для 7-ми проводочных жил сечением AWG27/7 - AWG22/7 и однопроводочных жил сечением AWG24/1
- Цветовая кодировка в соотв. с PROFINET для применений Cat.5

Стандарты / Сертификаты соответствия

- Штекер Industrial Ethernet для конфекционирования на местах, RJ45 по IEC 60603-7-51
- Внесен в перечень UL (E-№ E353543)

Информация

- Для PROFINET применений
- Монтаж, не требующий применения инструментов

Технические характеристики

- Классификация ETIM 5/6**
Обозначение класса ETIM 5.0/6.0: EC001121
Описание класса ETIM 5.0/6.0: Модульный штекерный соединитель
- Класс защиты**
IP 20
- Температура окружающей среды (рабочая)**
от -40°C до +85°C

Артикул	Обозначение	Мин. наружный диаметр, мм	Макс. наружный диаметр, мм	Мин. диаметр жилы, мм	Макс. диаметр жилы, мм	AWG одножильный	AWG 7-жильный
EPIC® DATA PN AX RJ45							
21700605	ED-IE-AX-5-PN-20-FC	5	9	1.6	1	24 - 22	27 - 22

Фотографии и иллюстрации представлены не в точном масштабе и не являются точными до подробностей иллюстрациями соответствующих изделий.
10 шт. в одном блистере

* Для 19-жильных кабелей требуется разрешение компании U.I. Lapp GmbH
Допущенный кабель: 2170888 ETHERLINE® TORSION, кат. 5



EPIC® DATA PN 90 RJ45



Характеристики

- Для PROFINET применений
- Выход кабеля возможен под углом в 90° в 4 плоскостях
- Корпус: цинковое литье, серый цвет
- Подходит для применения в промышленной среде
- Для 7-ми проводочных жил сечением AWG27/7 - AWG22/7 и однопроводочных жил сечением AWG24/1
- Цветовая кодировка в соотв. с PROFINET для применений Cat.5

Стандарты / Сертификаты соответствия

- Штекер Industrial Ethernet для конфекционирования на местах, RJ45 по IEC 60603-7-51
- Внесен в перечень UL (E-№ E353543)

Информация

- Для PROFINET применений
- Монтаж, не требующий применения инструментов
- Возможны 4 различных угловых вывода кабеля

Технические характеристики

- Классификация ETIM 5/6**
Обозначение класса ETIM 5.0/6.0: EC001121
Описание класса ETIM 5.0/6.0: Модульный штекерный соединитель
- Класс защиты**
IP 20
- Температура окружающей среды (рабочая)**
от -40°C до +85°C

Артикул	Обозначение	Мин. наружный диаметр, мм	Макс. наружный диаметр, мм	Мин. диаметр жилы, мм	Макс. диаметр жилы, мм	AWG одножильный	AWG 7-жильный
EPIC® DATA PN 90 RJ45							
21700638	ED-IE-90-6A-PN-20-FC	5.5	10	1	1.6	24 - 22	27 - 22

Фотографии и иллюстрации представлены не в точном масштабе и не являются точными до подробностей иллюстрациями соответствующих изделий.

* Для 19-жильных кабелей требуется разрешение компании U.I. Lapp GmbH / Допущенный кабель: 2170888 ETHERLINE® TORSION, кат. 5



EPIC® DATA AX RJ45 Cat.6_A

Информация

- CAT.6A, классифицирован до 10 Гбит/сек
- Монтаж, не требующий применения инструментов



- Характеристики**
- Штекер Industrial Ethernet для конфеционирования на местах, RJ45 по IEC 60603-7-51
 - Для применения в сетях 10 Гбит Ethernet
 - Корпус: цинковое литье, серый цвет
 - Благодаря многоступенчатому креплению кабеля возможно подсоединять кабели с наружным диаметром от 5,0 до 9,0 мм
 - Для 7-ми проволочных жил сечением AWG27/7 - AWG22/7 и однопроволочных жил сечением AWG24/1

- Подходит для применения в промышленной среде
 - Поставляется с цветной кодировкой T568A или T568B для 4- или 8-жильных кабелей
- Стандарты / Сертификаты соответствия**
- Штекер Industrial Ethernet для конфеционирования на местах, RJ45 по IEC 60603-7-51
 - Внесен в перечень UL (E-№ E353543)

Технические характеристики

Классификация ETIM 5/6
 Обозначение класса ETIM 5.0/6.0: EC001121
 Описание класса ETIM 5.0/6.0: Модульный штекерный соединитель

Класс защиты
 IP 20

Температура окружающей среды (рабочая)
 от -40°C до +85°C

Артикул	Обозначение	Мин. наружный диаметр, мм	Макс. наружный диаметр, мм	Мин. диаметр жилы, мм	Макс. диаметр жилы, мм	AWG одножильный	AWG 7-жильный	AWG 19-жильный
RJ45 штекер, разводка контактов по T568A								
21700600	EPIC® DATA ED-IE-AX-6A-A-20-FC	5	9	1	1.6	24 - 22	27 - 22	
RJ45 штекер в соотв. с T568A, специально для 19-жильных кабелей								
21700615	EPIC DATA ED-IE-AX-6 _A -A-20-FD-FC	5	9	0.85	1.1	26 - 24	27 - 24	26*
RJ45 штекер, разводка контактов по T568B								
21700601	EPIC® DATA ED-IE-AX-6A-B-20-FC	5	9	1	1.6	24 - 22	27 - 22	
RJ45 штекер в соотв. с T568B, специально для 19-жильных кабелей								
21700616	EPIC DATA ED-IE-AX-6 _A -B-20-FD-FC	5	9	0.85	1.1	26 - 24	27 - 24	26*

Фотографии и иллюстрации представлены не в точном масштабе и не являются точными до подробностей иллюстрациями соответствующих изделий. / 10 шт. в одном блистере
 * Для 19-жильных кабелей требуется разрешение компании U.I. Lapp GmbH
 Допущенные кабели: 2170289 и 2170489 ETHERLINE®, кат. 5e FD; CE217489 ETHERLINE® кат. 5 FD BK; 2170488 ETHERLINE® кат. 6 FD



EPIC® DATA 90 RJ45 Cat.6_A

Информация

- CAT.6A, классифицирован до 10 Гбит/сек
- Монтаж, не требующий применения инструментов
- Возможны 4 различных угловых вывода кабеля



- Характеристики**
- Выход кабеля возможен под углом в 90° в 4 плоскостях
 - Для применения в сетях 10 Гбит Ethernet
 - Корпус: цинковое литье, серый цвет
 - Для 7-ми проволочных жил сечением AWG27/7 - AWG22/7 и однопроволочных жил сечением AWG24/1
 - Подходит для применения в промышленной среде

- Поставляется с цветной кодировкой T568A или T568B для 4- или 8-жильных кабелей
- Стандарты / Сертификаты соответствия**
- Штекер Industrial Ethernet для конфеционирования на местах, RJ45 по IEC 60603-7-51
 - Внесен в перечень UL (E-№ E353543)

Технические характеристики

Классификация ETIM 5/6
 Обозначение класса ETIM 5.0/6.0: EC001121
 Описание класса ETIM 5.0/6.0: Модульный штекерный соединитель

Класс защиты
 IP 20

Температура окружающей среды (рабочая)
 от -40°C до +85°C

Артикул	Обозначение	Мин. наружный диаметр, мм	Макс. наружный диаметр, мм	Мин. диаметр жилы, мм	Макс. диаметр жилы, мм	AWG одножильный	AWG 7-жильный	AWG 19-жильный
RJ45 штекер, разводка контактов по T568A								
21700636	ED-IE-90-6A-A-20-FC	5.5	10	1	1.6	24 - 22	27 - 22	
RJ45 штекер в соотв. с T568A, специально для 19-жильных кабелей								
21700639	ED-IE-90-6A-A-20-FD-FC	5.5	10	0.85	1.1	26 - 24	27 - 24	26*
RJ45 штекер, разводка контактов по T568B								
21700637	ED-IE-90-6A-B-20-FC	5.5	10	1	1.6	24 - 22	27 - 22	
RJ45 штекер в соотв. с T568B, специально для 19-жильных кабелей								
21700640	ED-IE-90-6A-B-20-FD-FC	5.5	10	0.85	1.1	26 - 24	27 - 24	26*

Фотографии и иллюстрации представлены не в точном масштабе и не являются точными до подробностей иллюстрациями соответствующих изделий. / 10 шт. в одном блистере
 * Для 19-жильных кабелей требуется разрешение компании U.I. Lapp GmbH / Допущенные кабели: 2170289 и 2170489 ETHERLINE®, кат. 5e FD; CE217489 ETHERLINE® кат. 5 FD BK; 2170488 ETHERLINE® кат. 6 FD

ÖLFLEX®
 UNITRONIC®
 ETHERLINE®
 HITRONIC®
 EPIC®
 SKINTOP®
 SILVYN®
 FLEXIMARK®
 АКССУАРЫ
 ПРИЛОЖЕНИЕ

EPIC® DATA AX RJ45 Cat.6_A IP68

Штекер RJ45, IP68



Характеристики

- Корпус: никелированная латунь
- Для применения в сетях 10 Гбит Ethernet
- Для 7-ми проволочных жил сечением AWG27/7 - AWG22/7 и однопроволочных жил сечением AWG24/1 - AWG22/1
- Благодаря многоступенчатому креплению кабеля возможно подсоединять кабели с наружным диаметром от 5,0 до 9,0 мм

Стандарты / Сертификаты соответствия

- Штекер Industrial Ethernet для конфекционирования на местах, RJ45 по IEC 60603-7-51



Информация

- CAT.6A, классифицирован до 10 Гбит/сек
- Монтаж, не требующий применения инструментов

Технические характеристики

Классификация ETIM 5/6
 Обозначение класса ETIM 5.0/6.0: EC002062
 Описание класса ETIM 5.0/6.0: Штекерный соединитель датчика и исполнительного элемента

Класс защиты
 IP 68

Температура окружающей среды (рабочая)
 от -40°C до +85°C
 цилиндрический: -40°C до +85°C

Артикул	Обозначение
Цилиндрический электрический соединитель, включая штекер RJ45	
21700630	ED-IE-AX-RJ45-6A-B-68-FC
Пылезащитная крышка для штекера RJ45	
21700631	ED-IE-AX-RJ45-AC-DC
Цилиндрический корпус, включающий модуль RJ45, разводка контактов по T568A	
21700632	ED-IE-RJ45F-6A-B-68-FC
Пылезащитная крышка для модуля RJ45	
21700633	ED-IE-RJ45F-AC-DC

Фотографии и иллюстрации представлены не в точном масштабе и не являются точными до подробностей иллюстрациями соответствующих изделий.



EPIC® DATA RJ45F Cat.6_A

Гнездовой разъём RJ45



Характеристики

- Модуль Industrial Ethernet, RJ45 по IEC 60603-7-51
- Для применения в сетях 10 Гбит Ethernet
- Корпус: цинковое литье, серый цвет
- Благодаря многоступенчатому креплению кабеля возможно подсоединять кабели с наружным диаметром от 5,0 до 9,0 мм
- Для 7-ми проволочных жил сечением AWG27/7 - AWG22/7 и однопроволочных жил сечением AWG24/1 - AWG22/1
- Подходит для применения в промышленной среде
- Поставляется с цветной кодировкой T568A или T568B для 4- или 8-жильных кабелей

Стандарты / Сертификаты соответствия

- Штекер Industrial Ethernet для конфекционирования на местах, RJ45 по IEC 60603-7-51
- Внесен в перечень UL (E-№ E353543)

Технические характеристики

Классификация ETIM 5/6
 Обозначение класса ETIM 5.0/6.0: EC001121
 Описание класса ETIM 5.0/6.0: Модульный штекерный соединитель

Класс защиты
 IP 20

Температура окружающей среды (рабочая)
 от -40°C до +70°C

Артикул	Обозначение
RJ45 модуль, разводка контактов по T568A	
21700611	ED-IE-AX-RJ45F-6A-A-FC
RJ45 модуль, разводка контактов по T568B	
21700612	ED-IE-AX-RJ45F-6A-B-FC

Фотографии и иллюстрации представлены не в точном масштабе и не являются точными до подробностей иллюстрациями соответствующих изделий.



EPIC® DATA HS RJ45F Cat.6_A
Адаптер Cat.6_A для монтажа на рейку



Характеристики

- Пластиковый корпус, включая модульный штекер Easy Connect RJ45 CAT. 6A 10G
- Подходит для применения в промышленной среде
- Интегрировано крепление для кабеля наружным диаметром до 9,0 мм
- Цвет: светло-серый (RAL 7035)
- Для 7-ми проводочных жил сечением AWG27/7 - AWG22/7 и однопроводочных жил сечением AWG24/1 - AWG22/1

Стандарты / Сертификаты соответствия

- Модуль Industrial Ethernet, RJ45 по IEC 60603-7-5 1

Технические характеристики

- Классификация ETIM 5/6**
 Обозначение класса ETIM 5.0/6.0: EC001121
 Описание класса ETIM 5.0/6.0: Модульный штекерный соединитель
- Класс защиты**
 IP 20
- Температура окружающей среды (рабочая)**
 от -40°C до +70°C

Артикул	Обозначение
Включая модуль RJ45 разводка контактов по T568A	
21700613	EPIC DATA HS RJ45 F 10G A
Включая модуль RJ45 разводка контактов по T568B	
21700614	EPIC DATA HS RJ45 F 10G B

Фотографии и иллюстрации представлены не в точном масштабе и не являются точными до подробностей иллюстрациями соответствующих изделий.



EPIC® DATA M12D

Штекеры M12 D-кодировка



Характеристики

- Штекер для промышленного Ethernet для монтажа на местах, M12 D-кодировка в соотв. с IEC 61076-2-101
- Подходит для применения в промышленной среде
- Прочный, стойкий к вибрациям
- Простой монтаж без инструмента, компактная конструкция

Стандарты / Сертификаты соответствия

- Передача данных в соотв. с Cat.5 по ISO 11801



Информация

- CAT.5
- Монтаж, не требующий применения инструментов

Технические характеристики

- Классификация ETIM 5/6**
Обозначение класса ETIM 5.0/6.0: EC001121
Описание класса ETIM 5.0/6.0: Модульный штекерный соединитель
- Класс защиты**
IP 67
- Температура окружающей среды (рабочая)**
от -25°C до +85°C

Артикул	Обозначение	Мин. наружный диаметр, мм	Макс. наружный диаметр, мм	AWG одножильный	AWG 7-жильный
Штекер M12 с кодом D, прямой, цветовая кодировка по стандарту PROFINET					
21700647	ED-IE-AX-M12D-5-PN-67-FC	6.2	9.7	24 - 22	26 - 22
Штекер M12 с кодом D, прямой, цветовая кодировка по стандарту TIA 568					
21700648	ED-IE-AX-M12D-5-67	5	6.1	24 - 22	26 - 22
Гнездовой разъем M12 с кодом D, прямой, цветовая кодировка по стандарту TIA 568					
22261016	AB-C4-M12FSD-SH	4	8	26 - 22	26 - 22

Фотографии и иллюстрации представлены не в точном масштабе и не являются точными до подробностей иллюстрациями соответствующих изделий.



EPIC® DATA M12X

Штекеры M12 X-кодировка



Характеристики

- Штекер Industrial Ethernet, M12 X-кодировка в соотв. с IEC 61076-2-109
- Для применения в сетях 10 Гбит Ethernet
- Подходит для применения в промышленной среде
- Прочный, стойкий к вибрациям
- Корпус: цинковое литье, серый цвет
- Контакты Fast-connect для жил диаметром AWG27/7 - AWG22/7 и AWG24/1 - AWG22/1; макс.наружный диаметр 9,7 мм
- Простой монтаж без инструмента, компактная конструкция

Стандарты / Сертификаты соответствия

- В соотв. со стандартом IEC 61076-2-109
- соответствует категории передачи Cat.6_A по ISO/IEC 11801:2010
- Внесен в перечень UL (E-№ E353543)



Информация

- CAT.6A, классифицирован до 10 Гбит/сек
- Монтаж, не требующий применения инструментов

Технические характеристики

- Классификация ETIM 5/6**
Обозначение класса ETIM 5.0/6.0: EC001121
Описание класса ETIM 5.0/6.0: Модульный штекерный соединитель
- Класс защиты**
IP 67
- Температура окружающей среды (рабочая)**
штекер/гнездо: -40°C до +85°C

Артикул	Обозначение
M12 x-coded male connector straight	
21700602	ED-IE-AX-M12X-6 _A -67-FC
M12 x-coded female connector straight	
21700621	ED-IE-AX-M12XF-6 _A -67-FC
M12 x-coded female connector straight for wall mounting	
21700622	ED-IE-AX-M12XF-RM-6 _A -67-FC

Фотографии и иллюстрации представлены не в точном масштабе и не являются точными до подробностей иллюстрациями соответствующих изделий.

EPIC® DATA FT IE

Штекеры для промышленного Ethernet для монтажа через стенку



Характеристики

- Для монтажа на стенке оборудования
- Штекер M12 для ввода через стенку, для прямого контакта с монтажной платой.
- Кабели для Industrial Ethernet для применения в экстремальных условиях эксплуатации
- Корпус: цинковое литье, серый цвет

Стандарты / Сертификаты соответствия

- В соотв. с IEC 61076-2
- D-кодировка: Cat.5 в соотв. с ISO 11801
- X-кодировка: Cat.6_A в соотв. с ISO 11801

Технические характеристики

- Классификация ETIM 5/6**
Обозначение класса ETIM 5.0/6.0: EC002061
Описание класса ETIM 5.0/6.0: Встраиваемый штекерный соединитель для датчика и исполнительного элемента
- Класс защиты**
IP 67
- Температура окружающей среды (рабочая)**
от -25°C до +85°C

Артикул	Обозначение
M12 гнездо на гнездо для монтажа через стенку, D-кодировка	
22262022	AB-C4-DSI-M12FSD-M12FSD-M16-SH
M12 гнездо для монтажа на передней стенке оборудования, X-кодировка	
21700617	ED-IE-M12F-X-FM
Встроенный штекерный разъем M12, гнездо для скрытого монтажа, луженые контакты для печатных плат, X-кодировка	
21700618	ED-IE-M12F-X-RM

Фотографии и иллюстрации представлены не в точном масштабе и не являются точными до подробностей иллюстрациями соответствующих изделий.



EPIC® DATA CCR FA

Цилиндрический штекерный соединитель



Информация

- Монтаж, не требующий применения инструментов

Характеристики

- Штекерный соединитель для монтажа на местах кабелей передачи данных до Cat.7_A
- Компактный, цилиндрический
- Для применения в сетях 10 Гбит Ethernet
- Подходит для применения в промышленной среде
- Прочный, стойкий к вибрациям
- Корпус: цинковое литье, серый цвет
- Контакты со съёмной изоляцией для жилы диаметром AWG24/7 - AWG22/7 и AWG24/1 - AWG22/1; макс. наружный диаметр 9,7 мм

Стандарты / Сертификаты соответствия

- Соответствие классу FA до 1000 МГц применительно к кабелям Cat.7_A
- Передача данных соответствует категории Cat.7_A в соотв. с ISO/IEC 11802
- Внесен в перечень UL (E-№ E353543)

Технические характеристики

- Классификация ETIM 5/6**
Обозначение класса ETIM 5.0/6.0: EC001121
Описание класса ETIM 5.0/6.0: Модульный штекерный соединитель
- Класс защиты**
IP 67
- Температура окружающей среды (рабочая)**
штекер/гнездо: -40°C до +85°C

Артикул	Обозначение	Мин. наружный диаметр, мм	Макс. наружный диаметр, мм	AWG одножильный	AWG 7-жильный
EPIC® DATA CCR FA					
21700623	EPIC® DATA CCR FA	5	9,7	24 - 22	24 - 22

Фотографии и иллюстрации представлены не в точном масштабе и не являются точными до подробностей иллюстрациями соответствующих изделий.

* Для 19-жильных кабелей требуется разрешение компании U.I. Lapp GmbH

Допущенные кабели: 2170289 и 2170489 ETHERLINE®, кат. 5e FD; CE217489 ETHERLINE® кат. 5 FD BK; 2170488 ETHERLINE® кат. 6 FD



ETHERLINE® LAN 200 Cat.5e

Кабели Ethernet Cat. 5е, класс D – допуск до 200 МГц

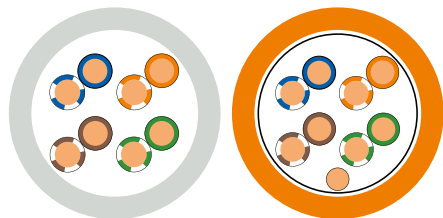

Информация

Преимущества

- Кабели LAN для структурированных кабельных систем по EN50173 и ISO/IEC 11801

Области применения

- Применяются в местах с большим кол-вом терминального оборудования
- Для монтажа проводки в офисных и административных зданиях и конструкторских бюро (этажная разводка).
- Длина кабелей для горизонтальной подсистемы в зданиях не должна превышать 100 м (90 м в кабельном канале + 10 м на рабочем месте) в соответствии со стандартами ISO/IEC 11801 и EN 50173

Характеристики

- Передача цифровых и аналоговых сигналов
- IEEE 802.3: 10/100/1000Base-T, 10GBase-T IEEE 802.5: ISDN; FDDI; ATM
- Не распространяет горение согл. IEC 60332-1-2

Стандарты / Сертификаты соответствия

- Кабели LAN CAT.5е фирмы Lapp Kabel для «структурированных кабельных систем» отвечают требованиям стандартов EIA/TIA-568 и TSB36, а также ISO/IEC 11801 и EN 50173 (Klasse D).
- Исполнение из ПВХ соответствует требованиям ТР о ПБ №123 ГОСТ 31565-2012 – ПРГО1, исполнение LSZH соответствует требованиям ТР о ПБ №123 ГОСТ 31565-2012 – ПРГПЗ

Конструкция

- Однопроволочная жила 4x2xAWG24/1
- U/UTP: без общего и парного экранирования
- F/UTP: общий экран из алюминиевой фольги
- SF/UTP: общий экран из алюминиевой фольги и оплётки из медных луженых проволок
- Оболочка в исполнении из ПВХ (серая RAL 7035) или LSZH (оранжевая RAL 2003)

Технические характеристики

- Классификация ETIM 5/6**
 Обозначение класса ETIM 5.0/6.0: EC000830
 Описание класса ETIM 5.0/6.0: Кабель для передачи данных
- Минимальный радиус изгиба**
 При монтаже: 8 x D
 Неподвижное применение: 4 x D
- Волновое сопротивление**
 100 Ω ± 15% / 100 MHz
- Температурный диапазон**
 Неподвижное применение: от -20 до +60 °C
 При монтаже: от 0 до +50 °C

Артикул	Обозначение	Кол-во пар и сечение жил в AWG	Макс. диаметр жилы, мм	Наружный диаметр, мм	Цвет	Вес меди кг/км	Вес, кг/км
ПВХ - пластикат							
2170126	200 F/UTP Cat.5e	4 x 2 x AWG24/1	1.0	6,2	серый	18	39
2170950	200 U/UTP Cat.5e	4 x 2 x AWG24/1	0.9	5.1	серый	17	32
2170951	200 SF/UTP Cat.5e	4 x 2 x AWG24/1	1.05	6.3	серый	28	46
LSZH							
2170952	200 F/UTP Cat.5e LSZH	4 x 2 x AWG24/1	1.05	6.3	оранжевый	18	40
2170953	200 SF/UTP Cat.5e LSZH	4 x 2 x AWG24/1	1.05	6.4	оранжевый	28	46

Аксессуары

- Штекер RJ45 CAT.5е FM45 см. страницу 472
- Клещи для обжима RJ45 Hirose см. страницу 473



ETHERLINE® LAN 350 Cat.6

Кабели Ethernet Cat. 6, класс E - допуск до 350 МГц



Информация

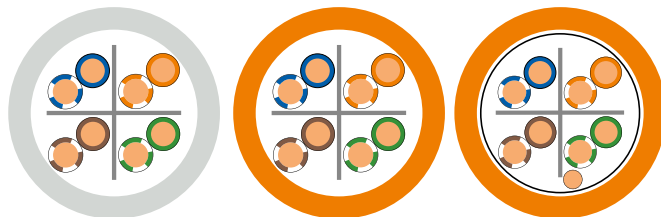

Преимущества

- Кабели LAN для структурированных кабельных систем по EN50173 и ISO/IEC 11801

Области применения

- Применяются в местах с большим количеством терминального оборудования
- Для монтажа проводки в офисных и административных зданиях и конструкторских бюро (этажная разводка).
- Длина кабелей для горизонтальной подсистемы в зданиях не должна превышать 100 м (90 м в кабельном канале + 10 м на рабочем месте) в соответствии со стандартами ISO/IEC 11801 и EN 50173

Характеристики

- Передача цифровых и аналоговых сигналов
- IEEE 802.3: 10/100/1000Base-T, 10GBase-T IEEE 802.5: ISDN; FDDI; ATM
- Не распространяет горение согл. IEC 60332-1-2

Стандарты / Сертификаты соответствия

- Кабели LAN CAT.6 - фирмы Lapp Kabel для «структурированных кабельных систем» отвечают требованиям стандартов EIA/TIA-568 и TSB36, а также ISO/IEC 11801 и EN 50173 (Klasse E-перманентный канал).
- Класс E согласно ISO/IEC 11801 соответств. CAT.6
- Исполнение из ПВХ соответствует требованиям ТР о ПБ №123 ГОСТ 31565-2012 – ПРГО1, исполнение LSZH соответствует требованиям ТР о ПБ №123 ГОСТ 31565-2012 – ПРГПЗ

Конструкция

- Однопроволочная медная жила
- U/UTP: без общего и парного экранирования, по 2 жилы в паре, 4 пары с разделительным крестом
- F/UTP: Экранирующая общая оплетка из фольги, по 2 жилы в паре, 4 пары с разделительным крестом
- Оболочка в исполнении из ПВХ (серая RAL 7035) или LSZH (оранжевая RAL 2003)

Технические характеристики

- Классификация ETIM 5/6**
 Обозначение класса ETIM 5.0/6.0: EC000830
 Описание класса ETIM 5.0/6.0: Кабель для передачи данных
- Минимальный радиус изгиба**
 При монтаже: 8 x D
 Неподвижное применение: 4 x D
- Волновое сопротивление**
 100 Ω ± 15%
- Температурный диапазон**
 Неподвижное применение: от -20 до +60 °C
 При монтаже: от 0 до +50 °C

Артикул	Обозначение	Кол-во пар и сечение жил в AWG	Макс. диаметр жилы, мм	Наружный диаметр, мм	Цвет	Вес меди кг/км	Вес, кг/км
ПВХ - пластикат							
2170954	350 U/UTP Cat.6	4 x 2 x AWG 24/1	0.95	6.0	серый	18	40
LSZH							
2170955	350 U/UTP Cat.6 LSZH	4 x 2 x AWG 24/1	0.95	6.0	оранжевый	18	40
2170956	350 F/UTP Cat. 6 LSZH	4 x 2 x AWG 23/1	1.07	7.4	оранжевый	19	52

Аксессуары

- EPIC® DATA AX RJ45 Cat.6_A см. страницу 459

- EPIC® DATA 90 RJ45 Cat.6_A см. страницу 459



ETHERLINE® LAN 500 Cat.6_A

Кабели Ethernet Cat.6_A, класс EA – допуск до 500 МГц

LAPP KABEL STUÏTGART ETHERLINE® LAN 500 S/FTP Cat.6_A



Информация

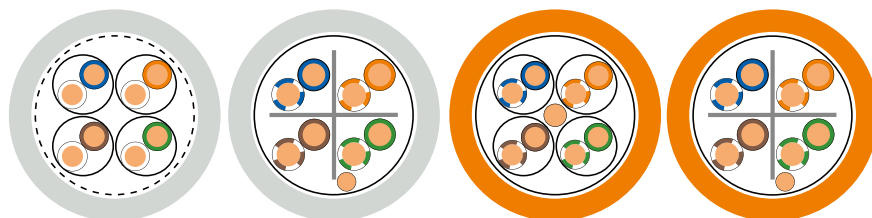

Преимущества

- Кабели LAN для структурированных кабельных систем по EN50173 и ISO/IEC 11801

Области применения

- Применяются в местах с большим количеством терминального оборудования
- Для монтажа проводки в офисных и административных зданиях и конструкторских бюро (этажная разводка).
- Длина кабелей для горизонтальной подсистемы в зданиях не должна превышать 100 м (90 м в кабельном канале + 10 м на рабочем месте) в соответствии со стандартами ISO/IEC 11801 и EN 50173

Характеристики

- Передача цифровых и аналоговых сигналов
- IEEE 802.3: 10/100/1000Base-T, 10GBase-T IEEE 802.5: ISDN; FDDI; ATM
- Не распространяет горение согл. IEC 60332-1-2

Стандарты / Сертификаты соответствия

- Кабели LAN CAT.6АФирмы Lapp Kabel для «структурированных кабельных систем» отвечают требованиям стандартов EIA/TIA-568 и TSB36, а также ISO/IEC 11801 и EN 50173 (класс EA-перманентный канал).
- Исполнение из ПВХ соответствует требованиям ТР о ПБ №123 ГОСТ 31565-2012 – ПРГО1, исполнение LSZH соответствует требованиям ТР о ПБ №123 ГОСТ 31565-2012 – ПРГПЗ

Конструкция

- Однопроволочная жила 4x2xAWG23/1
- S/FTP: общий экран в виде оплётки из медных проволок и экран по парам из алюминиевой фольги
- F/UTP: Экранирующая общая оплетка из фольги, по 2 жилы в паре, 4 пары с разделительным крестом
- F/FTP: экран по парам и общий экран из алюминиевой фольги
- Оболочка в исполнении из ПВХ (серая RAL 7035) или LSZH (оранжевая RAL 2003)

Технические характеристики

- Классификация ETIM 5/6**
 Обозначение класса ETIM 5.0/6.0: EC000830
 Описание класса ETIM 5.0/6.0: Кабель для передачи данных
- Минимальный радиус изгиба**
 При монтаже: 8 x D
 Неподвижное применение: 4 x D
- Волновое сопротивление**
 100 Ω ± 15%
- Температурный диапазон**
 Неподвижное применение: от -20 до +60 °С
 При монтаже: от 0 до +50 °С

Артикул	Обозначение	Кол-во пар и сечение жил в AWG	Макс. диаметр жилы, мм	Наружный диаметр, мм	Цвет	Вес меди кг/км	Вес, кг/км
ПВХ - пластикат							
2170960	500 S/FTP Cat.6 _A	4 x 2 x AWG 23/1	1.28	7.3	серый	24	52
2170961	500 F/UTP Cat.6 _A	4 x 2 x AWG 23/1	1.09	7.4	серый	24	52
LSZH							
2170962	500 F/FTP Cat.6 _A LSZH	4 x 2 x AWG 23/1	1.28	7.3	оранжевый	22	54
2170963	500 F/UTP Cat.6 _A LSZH	4 x 2 x AWG 23/1	1.09	7.4	оранжевый	24	56

Аксессуары

- EPIC® DATA AX RJ45 Cat.6_A см. страницу 459
- EPIC® DATA 90 RJ45 Cat.6_A см. страницу 459



ETHERLINE® LAN 1000 Cat. 7_A

Кабель Ethernet Cat. 7A, класс FA - допуск до 1000 МГц

Информация



ETHERLINE® LAN 1200 Cat. 7_A

Кабель Ethernet Cat. 7A, класс FA - допуск до 1200 МГц

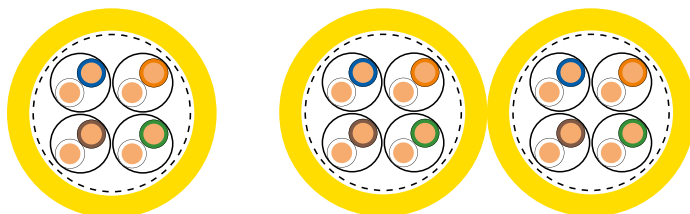

Преимущества

- Кабели LAN для структурированных кабельных систем по EN50173 и ISO/IEC 11801

Области применения

- Применяются в местах с большим кол-вом терминального оборудования
- Для монтажа проводки в офисных и административных зданиях и конструкторских бюро (этажная разводка).
- Длина кабелей для горизонтальной подсистемы в зданиях не должна превышать 100 м (90 м в кабельном канале + 10 м на рабочем месте) в соответствии со стандартами ISO/IEC 11801 и EN 50173

Характеристики

- Передача цифровых и аналоговых сигналов
- IEEE 802.3: 10/100/1000Base-T, 10GBase-T IEEE 802.5: ISDN; FDDI; ATM; cable sharing IEEE 802.3at: PoE, поддержка VoIP

- Не поддерживают горение в соответствии с IEC 60332-1-2
- Кабели не распространяют горение при прокладке в пучке по IEC 60332-3-25 (распространение горения по отвесному кабелю или пучку жил)

Стандарты / Сертификаты соответствия

- Кабели LAN Cat.7_A фирмы Lapp Kabel для «структурированных кабельных систем» отвечают требованиям стандартов EIA/TIA-568 и TSB36, а также ISO/IEC 11801 и EN 50173 (класс FA- перманентный канал).
- Соответствует требованиям ТР о ПБ №123 ГОСТ 31565-2012 – ПРГПЗ

Конструкция

- Однопроволочная жила 4x2xAWG23/1, duplex 2x(4x2xAWG23/1)
- Изоляция жил: PE
- S/FTP: общий экран в виде оплётки из медных проволок и экран по парам из алюминиевой фольги
- Наружная оболочка: безгалогеновая огнестойкая композиция
- Цвет: желтый (RAL 1021)

Технические характеристики

- Классификация ETIM 5/6**
Обозначение класса ETIM 5.0/6.0: EC000830
Описание класса ETIM 5.0/6.0: Кабель для передачи данных
- Минимальный радиус изгиба**
При монтаже: 8 x D
Неподвижное применение: 4 x D
- Волновое сопротивление**
100 Ω ± 15%
- Температурный диапазон**
Неподвижное применение: от -20 до +60°C
При монтаже: от 0 до +50°C

Артикул	Обозначение	Кол-во пар и сечение жил в AWG	Макс. диаметр жилы, мм	Наружный диаметр, мм	Цвет	Вес меди кг/км	Вес, кг/км
ETHERLINE® LAN 1000 S/FTP Cat. 7_A							
2170971	1000 S/FTP Cat.7 _A LSZH	4 x 2 x AWG 23/1	1.3	7.5	желтый	24	56
2170972	1000 S/FTP Cat.7 _A LSZH duplex	2x (4x2xAWG23/1)	1.3	15.2	желтый	48	113
ETHERLINE® LAN 1200 S/FTP Cat. 7_A							
2170974	1200 S/FTP Cat.7 _A LSZH	4 x 2 x AWG 23/1	1.33	7.5	желтый	26	58
2170975	1200 S/FTP Cat.7 _A LSZH duplex	2x (4x2xAWG23/1)	1.33	15.2	желтый	52	114



ETHERLINE® LAN 1600 Cat.7_A

Кабель для передачи данных, Cat 7A, класс FA - допуск до 1600 МГц



Информация

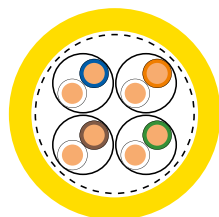

Преимущества

- Кабели LAN для структурированных кабельных систем по EN50173 и ISO/IEC 11801

Области применения

- Применяются в основном там, где большая плотность терминального оборудования, например для прокладки кабелей в офисах, в административных и опытно-конструкторских зданиях, в проектных институтах, для горизонтальной подсистемы, которая опутывает один этаж здания.
- 1500 МГц: Длина кабелей для горизонтальной подсистемы в зданиях не должна превышать 100 м (90 м в кабельном канале + 10 м на рабочем месте) в соответствии со стандартами ISO/IEC 11801 и EN 50173
- 1600 МГц: при длине проводки не более 30 м (обычно в вычислительных центрах)

Характеристики

- Передача цифровых и аналоговых сигналов
- IEEE 802.3: 10/100/1000Base-T, 10GBase-T IEEE 802.5: ISDN; FDDI; ATM; cable sharing IEEE 802.3at: PoE, поддержка VoIP
- Не поддерживают горение в соответствии с IEC 60332-1-2
- Кабели не распространяют горение при прокладке в пучке по IEC 60332-3-25 (распространение горения по отвесному кабелю или пучку жил)

Стандарты / Сертификаты соответствия

- Кабели LAN Cat.7_A фирмы Lapp Kabel для «структурированных кабельных систем» отвечают требованиям стандартов EIA/TIA-568 и TSB36, а также ISO/IEC 11801 и EN 50173 (класс FA- перманентный канал).
- Превосходит требования стандартов EN 50173 и ISO/IEC 11801
- Соответствует требованиям ТР о ПБ №123 ГОСТ 31565-2012 – ПРГПЗ

Конструкция

- Однопроволочная жила 4x2xAWG22/1
- Изоляция жил: ячеистый полиолефин
- S/FTP: общий экран в виде оплётки из медных проволок и экран по парам из алюминиевой фольги
- Наружная оболочка: безгалогеновая огнестойкая композиция
- Цвет: желтый (RAL 1021)

Технические характеристики

- Классификация ETIM 5/6**
 Обозначение класса ETIM 5.0/6.0: EC000830
 Описание класса ETIM 5.0/6.0: Кабель для передачи данных
- Минимальный радиус изгиба**
 При монтаже: 8 x D
 Неподвижное применение: 4 x D
- Волновое сопротивление**
 100 Ω ± 15%
- Температурный диапазон**
 Неподвижное применение: от -20 до +60 °C
 При монтаже: от 0 до +50 °C

Артикул	Обозначение	Кол-во пар и сечение жил в AWG	Макс. диаметр жилы, мм	Наружный диаметр, мм	Цвет	Вес меди кг/км	Вес, кг/км
ETHERLINE® LAN 1600 Cat.7_A							
2170976	1600 S/FTP Cat.7 _A LSZH	4 x 2 x AWG 22/1	1.56	8.2	желтый	34	71



UNITRONIC® LAN OUTDOOR

Кабели Ethernet Cat. 7, класс F, допуск до 1000 МГц – подходят для наружной прокладки / прокладки в грунт

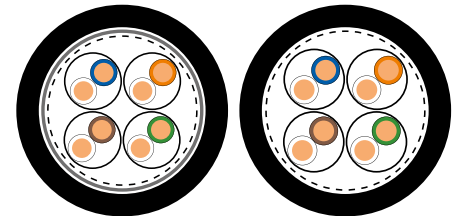

Преимущества

- Кабели LAN для структурированных кабельных систем по EN50 173 и ISO/IEC 11801
- Для наружной прокладки и прокладки в грунт
- Стойкие к УФ-излучению

Области применения

- Для применения вне помещений
- Подходит для прямой прокладки в землю
- Длина кабелей для горизонтальной подсистемы в зданиях не должна превышать 100 м (90 м в кабельном канале + 10 м на рабочем месте) в соответствии со стандартами ISO/IEC 11801 и EN 50173

Стандарты / Сертификаты соответствия

- Кабели LAN CAT.7 фирмы Lapp Kabel для «структурированных кабельных систем» отвечают требованиям стандартов EIA/TIA-568 и TSB36, а также ISO/IEC 11801 и EN 50 173 (Class F - перманентный канал).

Конструкция

- Однопроволочная жила 4x2xAWG23/1
- Изоляция жил: PE
- S/FTP: общий экран в виде оплётки из медных проволок и экран по парам из алюминиевой фольги
- Оболочка: Полиэтилен, черный (L)PE с алюминиевой оплёткой

Технические характеристики

- Классификация ETIM 5/6**
Обозначение класса ETIM 5.0/6.0: EC000830
Описание класса ETIM 5.0/6.0: Кабель для передачи данных
- Минимальный радиус изгиба**
При монтаже: 8 x D
Неподвижное применение: 4 x D
- Волновое сопротивление**
100 Ω ± 15%
- Температурный диапазон**
Подвижное применение: от -10 до +50°C
При прокладке: от -30 до +70°C

Артикул	Обозначение	Кол-во пар и сечение жил в AWG	Макс. диаметр жилы, мм	Наружный диаметр, мм	Цвет	Вес меди кг/км	Вес, кг/км
Подходит для прямой прокладки в землю							
2170978	1000 S/FTP Cat.7 PE	4 x 2 x AWG 23/1	1.3	7.7	чёрный	24	48
Подходит для прямой прокладки в землю, поперечная водонепроницаемость							
2170977	1000 S/FTP Cat.7 (L)PE	4 x 2 x AWG 23/1	1.3	9.6	чёрный	24	77



ETHERLINE® LAN FLEX

Кабели для передачи данных, предназначенные для применения в качестве соединительных кабелей



Информация

- Только для патч-кабелей (макс. 60 м)

Преимущества

- Для прямого соединения двух электрических компонентов
- Простое применение

Области применения

- Для применения внутри помещений
- LAN-соединения
- Разводка в распределительных электрощитах

Характеристики

- Особо гибкие, простой монтаж при ограниченном пространстве
- Исполнение, не распространяющее горение, согласно IEC 60332-1-2
2170139: Исполнение, не распространяющее горение, согласно IEC 60332-1-2 и IEC 60332-3-24

Конструкция

- F/UTP: общий экран из алюминиевой фольги
- SF/UTP: общий экран из алюминиевой фольги и оплётки из медных луженых проволок
- S/FTP: общий экран в виде оплётки из медных проволок и экран по парам из алюминиевой фольги
- Наружная оболочка из ПВХ-пластиката или безгалогеновой композиции LSZH, цвет серый (RAL 7035)

Технические характеристики

	Классификация ETIM 5/6 Обозначение класса ETIM 5.0/6.0: EC000830 Описание класса ETIM 5.0/6.0: Кабель для передачи данных
	Минимальный радиус изгиба При монтаже: 8 x D Неподвижное применение: 4 x D
	Среднее волновое сопротивление 100 Ω ± 15%
	Температурный диапазон При эксплуатации: от -20 до +60 °C При монтаже: от 0 до +50 °C

Артикул	Обозначение	Кол-во пар и сечение жил в AWG	Наружный диаметр, мм	Вес меди кг/км	Вес, кг/км
ПВХ, типы					
2170127	200 F/UTP Cat.5e	4 x 2 x AWG 26/7	5.6	13	28
2170129	200 SF/UTP Cat.5e	4 x 2 x AWG 26/7	6.0	22	36
2170144	600 S/FTP CAT7 Y	4 x 2 x AWG 26/7	6.5	22	39
Безгалогеновые типы					
2170172	200 F/UTP Cat.5e LSZH	4 x 2 x AWG 26/7	5.6	13	28
2170139	200 SF/UTP Cat.5e LSZH	4 x 2 x AWG 26/7	6.0	22	36
2170142	600 S/FTP CAT7 LSZH	4 x 2 x AWG26/7	6.2	21	40

Аксессуары

- Штекер RJ45 CAT.5e FM45 см. страницу 472
- EPIC® DATA AX RJ45 Cat.6_A см. страницу 459
- EPIC® DATA 90 RJ45 Cat.6_A см. страницу 459



ETHERLINE® LAN RJ45 Cat.6_A

Офисный соединительный кабель RJ45 Cat.6_A с двойным экраном

Информация

- с гибкой защитой от перегибов и оптимальным механизмом разблокирования



Преимущества

- Улучшенная защита от изломов на сгибах при малых радиусах изгиба
- Надежная защита фиксирующей защелки
- Позолоченные контакты
- Высокий уровень ЭМС-защиты
- Цветовые варианты для обозначения различных областей применения

Области применения

- Соединительные и патч кабели для применения в структурированной проводке внутри зданий в соотв. с требованиями ISO/IEC 11801 и EN 50173 (2-й выпуск)
- Используются для подключения терминального оборудования горизонтальной подсистемы в рамках «структурированных кабельных сетей»
- Для всех приложений классов D-F мультимедиа (видео, данные, язык) > 10 Гб/с в соотв. IEEE802.3 (Cable sharing, VolP)

Характеристики

- S/FTP: общий экран в виде оплётки из медных проволок и экран по парам из алюминиевой фольги
- Совместимый сверху вниз

Стандарты / Сертификаты соответствия

- Без галогенов в соответствии с требованиями IEC 60754-1/2
- Не распространяет горение согл. IEC 60332-1-2
- Штекер согласно IEC 60603-7-51
- Соответствует требованиям ТР о ПБ №123 ГОСТ 31565-2012 -ПРГО 1

Конструкция

- Строение кабеля: 4x2xAWG27/7 PIMF
- Изоляция жил: вспененный полиэтилен
- Общий экран из ламинированной алюминиевой фольги и оплётки из медных лужёных проволок
- Наружная оболочка: безгалогеновая огнестойкая композиция

Технические характеристики

- Минимальный радиус изгиба**
В эксплуатации: 5-кратный наружный диаметр
- Класс защиты**
IP20
- Волновое сопротивление**
100 Ω ± 5%
- Температурный диапазон**
от -20 до +60°C

Длина, м	Наружный диаметр в мм	чёрный	серый	Голубой	Белый	зеленый	желтый	красный
0.5	5.7	24441240	24441200	24441224	24441248	24441216	24441232	24441208
1	5.7	24441241	24441201	24441225	24441249	24441217	24441233	24441209
1.5	5.7	24441242	24441202	24441226	24441250	24441218	24441234	24441210
2	5.7	24441243	24441203	24441227	24441251	24441219	24441235	24441211
3	5.7	24441244	24441204	24441228	24441252	24441220	24441236	24441212
5	5.7	24441245	24441205	24441229	24441253	24441221	24441237	24441213
7.5	5.7	24441246	24441206	24441230	24441254	24441222	24441238	24441214
10	5.7	24441247	24441207	24441231	24441255	24441223	24441239	24441215

Штекерный разъем RJ45 CAT.5е Hirose TM 11



Характеристики

- Подходит для многопроволочных проводов (AWG24-27)
- Вид соединения: обжим
- Изоляция жил: ок. 0,9–1,0 мм
- Макс. наружный диаметр кабеля: 5,8 мм
- Защита от перегибов: бежевый
- Состав комплекта: Штекер RJ, защита от перегибов и вводная панель
- Экранированные типы

Технические характеристики

- Классификация ETIM 5/6**
 Обозначение класса ETIM 5.0/6.0: EC002641
 Описание класса ETIM 5.0/6.0: Модульный штекерный соединитель (промышленный штекерный соединитель)

Артикул	Обозначение
Штекерный разъем RJ45 CAT.5е Hirose TM 11	
CE6321	Штекерный разъем RJ45 CAT.5е Hirose TM 11

Hirose - зарегистрированная торговая марка HIROSE ELECTRIC Group

По запросам - другие цвета.

Фотографии и иллюстрации представлены не в точном масштабе и не являются точными до подробностей иллюстрациями соответствующих изделий.

Аксессуары

- Клещи для обжима RJ45 Hirose см. страницу 473

Штекер RJ45 CAT.5 Stewart SS37



Характеристики

- Экранированные типы
- Подходит для многопроволочной жилы (AWG26)
- Вкл. защиту от перегибов и направляющую пластину (guide plate)
- Защита от перегибов: светло-серый
- Макс. наружный диаметр кабеля: 5,72 мм

Технические характеристики

- Классификация ETIM 5/6**
 Обозначение класса ETIM 5.0/6.0: EC002641
 Описание класса ETIM 5.0/6.0: Модульный штекерный соединитель (промышленный штекерный соединитель)

Артикул	Обозначение
Штекер RJ45 CAT.5 Stewart SS37	
CE6323	Штекер RJ45 CAT.5 Stewart SS37

Stewart - зарегистрированная торговая марка фирмы Bel Fuse Inc.

По запросам - другие цвета.

Фотографии и иллюстрации представлены не в точном масштабе и не являются точными до подробностей иллюстрациями соответствующих изделий.

Аксессуары

- Клещи для обжима RJ45 Stewart см. страницу 474

Штекер RJ45 CAT.5е FM45



Характеристики

- Экранированные типы
- Подходит для сеч. AWG23-26, возможно AWG22
- IDC/контакт методом протыкания изоляции согласно 60352-4
- Подходит для одно- и многопроволочной жилы
- Подходит для применения в промышленной среде

Технические характеристики

- Классификация ETIM 5/6**
 Обозначение класса ETIM 5.0/6.0: EC002641
 Описание класса ETIM 5.0/6.0: Модульный штекерный соединитель (промышленный штекерный соединитель)
- Класс защиты**
 IP 20
- Температура окружающей среды (рабочая)**
 от -20°C до +70°C

Артикул	Обозначение
RJ45 штекер, разводка контактов по T568A	
21700540	Штекер RJ45 CAT.5е FM45

Фотографии и иллюстрации представлены не в точном масштабе и не являются точными до подробностей иллюстрациями соответствующих изделий.

Штекер RJ45 CAT.6 Hirose TM21

Характеристики

- Канал класса E до 250 МГц (кат. 6)
- Полное экранирование
- Для жилы: однопроволочной Ø 0,5 мм, многопроволочной AWG 24 и AWG26, направляющая (Guide Plate) для Ø проволоки 1,1 мм, наружный диаметр кабеля: 6,6 мм
- Простое использование
- Вкл. защиту от перегибов и направляющую пластину (guide plate)
- Защита от перегибов: бежевый
- Подходит для одно- и многопроволочной жилы

Технические характеристики

- 
Классификация ETIM 5/6
 Обозначение класса ETIM 5.0/6.0: EC002641
 Описание класса ETIM 5.0/6.0: Модульный штекерный соединитель (промышленный штекерный соединитель)



Артикул	Обозначение
Штекер RJ45 CAT.6 Hirose TM21	
CE6324	Штекер RJ45 CAT.6 Hirose TM21

Hirose - зарегистрированная торговая марка HIROSE ELECTRIC Group / По запросам - другие цвета.
 Фотографии и иллюстрации представлены не в точном масштабе и не являются точными до подробностей иллюстрациями соответствующих изделий.

Аксессуары

- Клещи для обжима RJ45 Hirose см. страницу 473



Штекерный соединитель RJ45 Cat.6_A Hirose TM31

Штекерный соединитель RJ45 Cat.6_A, класс EA - до 500 МГц

Области применения

- Штекерный соединитель RJ45 Cat.6_A Hirose TM31
- Для скоростей передачи данных до 500 МГц

Характеристики

- Канал класса EA до 500 МГц (Cat. 6A)
- Для изоляции жил ок. 0,9–1,0 мм
- Наружный диаметр не более 6,6 мм
- Простое использование

Технические характеристики

- 
Класс защиты
 IP 20
- 
Температура окружающей среды (рабочая)
 от -25 до +60°C



- Подходит для многопроволочных проводов: AWG24/7, AWG26/7, AWG27/7
- Полное экранирование

Конструкция

- Штекерный разъем (с защитой от перегибов и вводной панелью)

Артикул	Обозначение
Штекерный соединитель RJ45 Cat. 6A Hirose TM31	
24441256	Штекер RJ45 TM31 Hirose Cat. 6A, серый
24441258	Штекер RJ45 TM31 Hirose Cat. 6A, черный
24441259	Штекер RJ45 TM31 Hirose Cat. 6A, красный
24441260	Штекер RJ45 TM31 Hirose Cat. 6A, зеленый
24441261	Штекер RJ45 TM31 Hirose Cat. 6A, синий
24441262	Штекер RJ45 TM31 Hirose Cat. 6A, желтый

Фотографии и иллюстрации представлены не в точном масштабе и не являются точными до подробностей иллюстрациями соответствующих изделий.

Аксессуары

- Клещи для обжима RJ45 Hirose см. страницу 473

Клещи для обжима RJ45 Hirose

Характеристики

- Обжимные клещи для штекерных соединителей RJ45 Hirose TM11, TM21 и TM31

Технические характеристики

- 
Классификация ETIM 5/6
 Обозначение класса ETIM 5.0/6.0: EC000385
 Описание класса ETIM 5.0/6.0: Специальный инструмент для коммуникационной техники



Артикул	Обозначение
Клещи для обжима RJ45 Hirose	
CE5091	Клещи для обжима RJ45 Hirose TM11/TM21, 8-конт.

Hirose - зарегистрированная торговая марка HIROSE ELECTRIC Group
 Фотографии и иллюстрации представлены не в точном масштабе и не являются точными до подробностей иллюстрациями соответствующих изделий.

Аксессуары

- Штекерный разъем RJ45 CAT.5e Hirose TM11 см. страницу 472
- Штекер RJ45 CAT.6 Hirose TM21 см. страницу 473

Клещи для обжима RJ45 Stewart



Характеристики

- Клещи для обжима штекеров RJ45 Cat. 5 Stewart SS37
- Клещи для обжима штекеров RJ 4-, 6-, 6-DEC- и 8-контактных

Технические характеристики



Классификация ETIM 5/6

Обозначение класса ETIM 5.0/6.0: EC000385
Описание класса ETIM 5.0/6.0: Специальный инструмент для коммуникационной техники

Артикул	Обозначение
Клещи для обжима RJ45 Stewart	
CE5093	Клещи для обжима RJ45 Stewart SS37 8 конт.
CE5092	Клещи для обжима RJ 4-, 6-, 6-DEC- и 8 конт.

Stewart - зарегистрированная торговая марка фирмы Bel Fuse Inc.

Фотографии и иллюстрации представлены не в точном масштабе и не являются точными до подробностей иллюстрациями соответствующих изделий.

Аксессуары

- Штекер RJ45 CAT.5 Stewart SS37 см. страницу 472

Модульная patch-панель, 19 дюйм., для CAT. 6A



Характеристики

- 19» модульная патч-панель, для неподвижного применения
- 24 порта
- Стабильная структура металла
- Габариты: 19 дюймов - 1HE
- Цвет: серый (RAL 7035)
- Без контактов
- Включая крепление для кабеля и кабельные стяжки для защиты кабеля от растягивающих нагрузок
- на передней панели нанесены номера портов
- Выравнивание потенциалов благодаря набору для заземления (0,3 м) - в поставке.



Информация

- Специально для модулей RJ45 Cat.6_A

Технические характеристики



Классификация ETIM 5/6

Обозначение класса ETIM 5.0/6.0: EC002601
Описание класса ETIM 5.0/6.0: Розетка, корпус для монтажа на стене/потолке

Артикул	Обозначение
Модульная patch-панель, 19 дюйм., для CAT. 6A	
24441122	Модульная patch-панель, 19 дюйм., для CAT. 6A

Фотографии и иллюстрации представлены не в точном масштабе и не являются точными до подробностей иллюстрациями соответствующих изделий.

Аксессуары

- EPIC® DATA RJ45F Cat.6A см. страницу 460

Прижимной инструмент LSA+



Характеристики

- Инструмент LSA+ для заделки отдельных жил в модульную розетку или патч-панель.
- Изолированные жилы правильно прижимаются к планке для протыкания и зажима и одновременно обрезаются

Технические характеристики



Классификация ETIM 5/6

Обозначение класса ETIM 5.0/6.0: EC000385
Описание класса ETIM 5.0/6.0: Специальный инструмент для коммуникационной техники

Артикул	Обозначение
Прижимной инструмент LSA+	
CE5076	Прижимной инструмент LSA+

Фотографии и иллюстрации представлены не в точном масштабе и не являются точными до подробностей иллюстрациями соответствующих изделий.

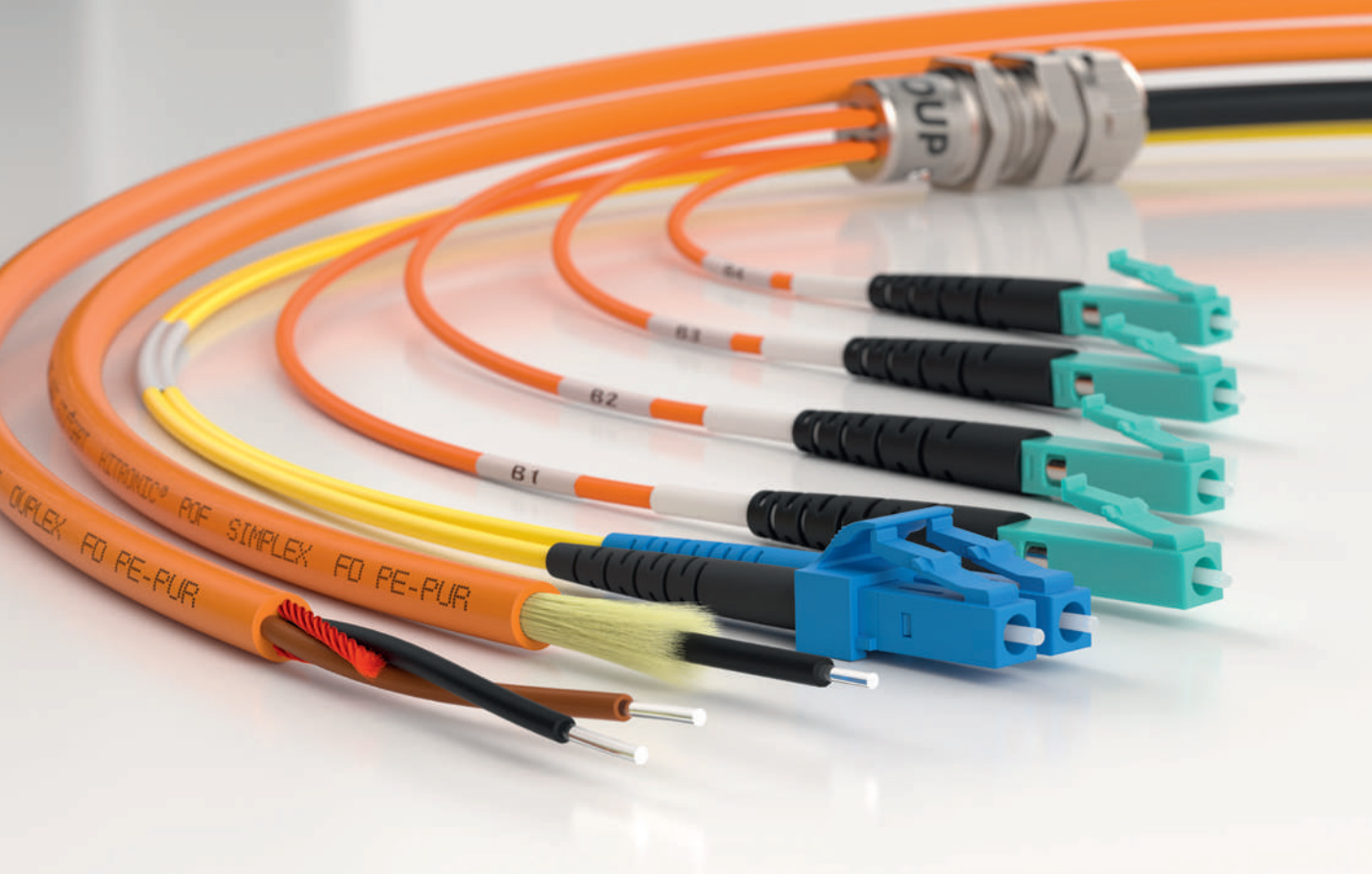

4

HITRONIC®

Оптические системы передачи данных

Волоконно-оптические кабели HITRONIC® невероятно упрощают передачу огромных объемов данных: данные защищены от помех и перехвата, передаются почти со скоростью света. Даже электромагнитное излучение не может повлиять на передачу данных. Ассортимент HITRONIC® представляет системные решения для внутренней или наружной прокладки, в условиях повышенной сложности и даже в буксируемых кабельных цепях.

Области применения

- Телекоммуникации и сетевое оборудование
- Промышленные кабельные соединения и уровень автоматизации
- Машиностроение и производство промышленного оборудования
- Передача данных в сложных условиях (горные работы, туннели, нефтегазовые буровые установки, ветросиловые установки)

ÖLFLEX®
 UNITRONIC®
 ETHERLINE®
 HITRONIC®
 EPIC®
 SKINTOP®
 SILVYN®
 FLEXIMARK®
 АКСЕССУАРЫ
 ПРИЛОЖЕНИЕ

POF (Polymer Optical Fibre) кабели

Для применений SIMPLEX

HITRONIC® POF SIMPLEX провод	480
HITRONIC® POF SIMPLEX кабель	481

Два буферизованных волокна (DUPLEX)

HITRONIC® POF DUPLEX сдвоенный провод	482
HITRONIC® POF DUPLEX кабель	483
HITRONIC® POF кабели для PROFINET применения	484

POF (Polymer Optical Fibre) аксессуары

Штекеры и оптические соединители

POF штекер и оптический соединитель HFBR	485
POF штекер F05 Simplex	486
POF штекер F-SMA и ST(BFOC)	486
POF штекер SC-RJ	487
POF F-SMA соединительная гильза	487
POF оптический соединитель ST (BFOC)	487
Набор для конфекционирования POF	488
Инструмент для резки POF	488

Инструменты и аксессуары

Инструменты и аксессуары для полировки POF	489
POF Измерительное оборудование	490

PCF (Plastic Cladded Fibre) кабели

Для применений SIMPLEX

HITRONIC® PCF SIMPLEX кабель	491
------------------------------	-----

Два буферизованных волокна (DUPLEX)

HITRONIC® PCF DUPLEX кабель	492
HITRONIC® PCF DUPLEX FD кабели	493
HITRONIC® PCF кабели для PROFINET применения	494

PCF (Plastic Cladded Fibre) аксессуары

Штекеры и оптические соединители

PCF штекер HFBR4521	495
PCF штекер F-SMA и ST(BFOC)	495
PCF штекер SC-RJ	496
Набор для конфекционирования PCF	496

Инструменты и аксессуары

Инструмент для резки PCF	497
PCF Измерительное оборудование	497

GOF (Glass Optical Fibre) кабели

Для промышленного использования и специального применения

HITRONIC® FIRE	498
HITRONIC® TORSION	499
HITRONIC® HDM	500
HITRONIC® HRM-FD	501

FTTx-применение

HITRONIC® HVN-Mini	502
--------------------	-----

Для наружной прокладки

HITRONIC® HQN кабели для наружной прокладки	503
HITRONIC® HVN кабели для наружной прокладки	504
HITRONIC® HQW кабели армированные, для наружной прокладки	505
HITRONIC® HVW кабели армированные, для наружной прокладки	506
HITRONIC® HQW-Plus кабели армированные, для наружной прокладки	507

Кабели для воздушной прокладки вне помещений

HITRONIC® HQA кабель для воздушной прокладки	508
HITRONIC® HQA-Plus кабели для воздушной прокладки	509

Для применения внутри/вне помещений

HITRONIC® HUN универсальные кабели	510
HITRONIC® HUW универсальные кабели, армированные	511

Для внутренней прокладки

HITRONIC® HRH Breakout Cable	512
HITRONIC® HDH Mini-Breakout Cable	513

GOF — принадлежности для оптического волокна

Конфекционированные кабели

GOF DUPLEX Patchcord	514
GOF SIMPLEX Pigtail	515

Штекеры и оптические соединители

Штекер GOF	516
GOF оптические соединительные гильзы	517

Распределительные боксы

19» соединительный бокс для штекеров ST	518
19» соединительный бокс для штекеров SC	518
Соединительный компактный бокс	519
Настенный распределительный шкаф Mini	519
Аксессуары для соединительных боксов и настенных распределителей	520

Технологии на основе оптоволоконна

Система передачи сигналов в оптоволоконном кабеле основана на принципе "полного внутреннего отражения". Отражение происходит за счёт разных показателей преломления волновода и оболочки. У оболочки этот показатель ниже, чем у волновода – свет полностью отражается на границе сред (оболочки и волновода), что позволяет передавать информацию с помощью него через волоконно-оптический кабель.

Одновременно с ростом спроса на технологии способные обеспечить быстрое и надежное соединение, оптоволоконные кабели стали неотъемлемым и незаменимым инструментом.

Преимущества

использования оптоволоконна

- Отсутствие электромагнитных помех
- Отсутствие перекрестных помех
- Низкий уровень затухания сигнала
- Высокая дальность передачи данных
- Малый вес
- Компактность
- Возможность прокладки во взрывоопасной окружающей среде
- Высокая безопасность в отношении перехвата



GOF – Стекловолокно

GOF различают по следующим типам оптического волокна:

- Одномодовое волокно (SM) 9 мкм (E9/125 OS2)
- Многомодовое волокно (MM) 50 мкм или 62,5 мкм (G62.5/125 OM1, G50/125 от OM2 до OM4)

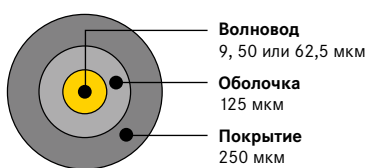

POF – Синтетическое волокно

- P980/1000

POF различают:

- SIMPLEX (одно волокно)
- DUPLEX (два волокна)

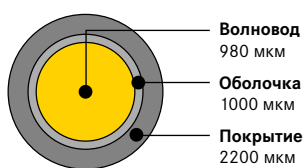

PCF – стекловолокно с оболочкой из полимера

- K200/230
- PCF – Стекловолокно с оболочкой из полимера
- Вместо PCF используется также термин HCS (Hard Cladded Silica)

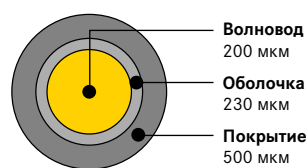

Вид оптоволоконна	Макс. затухание сигнала дБ/км				Макс. расстояние передачи данных (м)				Цвет
	650 нм	850 нм	1300 нм	1550 нм	650 нм	850 нм	1300 нм	1550 нм	
POF 980 мкм	160				100 Мбит/с (PN): 50				
PCF 200 мкм	10,0	8,0			100 Мбит/с (PN): 100				
GOF MM 62,5 мкм OM1		3,5 (3,0)	1,5 (0,7)		100 Мбит/с: 550 1 Гбит/с: 275 10 Гбит/с: 33	100 Мбит/с: 2.000 1 Гбит/с: 550 10 Гбит/с: 300			Оранжевый
GOF MM 50 мкм OM2		3,5 (2,5)	1,5 (0,7)		100 Мбит/с: 550 1 Гбит/с: 550 10 Гбит/с: 82	100 Мбит/с: 2.000 1 Гбит/с: 550 10 Гбит/с: 300			Оранжевый
GOF MM 50 мкм OM3		3,5 (2,5)	1,5 (0,7)		1 Гбит/с: 1.000 10 Гбит/с: 300 40 Гбит/с: 100 100 Гбит/с: 100	1 Гбит/с: 550 10 Гбит/с: 300			Голубой
GOF MM 50 мкм OM4		3,5 (2,5)	1,5 (0,7)		1 Гбит/с: 1.100 10 Гбит/с: 550 40 Гбит/с: 150 100 Гбит/с: 150	1 Гбит/с: 550 10 Гбит/с: 300			Фиолетовый
GOF SM 9 мкм OS2 (G652.D)			0,40 (0,35)	0,40 (0,21)			40 Гбит/с: 10.000	40 Гбит/с: 40.000	Желтый

Фотографии и иллюстрации представлены не в точном масштабе и не являются точными до подробностей иллюстрациями соответствующих изделий. Для детального обзора параметров кабеля см. соответствующие страницы с продукцией или техпаспорт.

Тип волокна	Кабели	Штекеры и соединительные зажимы	Аксессуары	
POF	POF SIMPLEX PE			
	POF DUPLEX PE			
	POF SIMPLEX PE-PUR			
	POF DUPLEX PE-PUR			
	POF DUPLEX Heavy			
	POF SIMPLEX/DUPLEX FD PE-PUR			
	POF DUPLEX для PROFINET® применений			
PCF	PCF SIMPLEX Outdoor			
	PCF DUPLEX Outdoor			
	PCF DUPLEX Indoor			
	PCF DUPLEX FD Universal			
	PCF DUPLEX для PROFINET® применений			
GOF	HITRONIC® FIRE			
	HITRONIC® TORSION			
	HRM-FD Flexible			
	HDM Reel			
	HQN Outdoor			
	HVN Stranded Outdoor			
	HVM-Mini Outdoor (для воздушной прокладки)			
	HQW Armoured Outdoor			
	HVW Armoured Stranded Outdoor			
	HQW-Plus Armoured Outdoor			
	HQA Aerial ADSS			
	HQA-Plus Aerial ADSS			
	HUN Universal			
	HUW Armoured Universal			
	HRH Breakout			
HDH Mini Breakout				

Фотографии и иллюстрации представлены не в точном масштабе и не являются точными до подробностей иллюстрациями соответствующих изделий.

ÖLFLEX®
 UNITRONIC®
 ETHERLINE®
 HITRONIC®
 EPIC®
 SKINTOP®
 SILVYN®
 FLEXIMARK®
 АКСЕССУАРЫ
 ПРИЛОЖЕНИЕ

Готовые к монтажу решения на основе оптоволоконного кабеля

ÖLFLEX® CONNECT – интегрированные решения от LAPP

LAPP предлагает интегрированные решения **ÖLFLEX® CONNECT** – кабели, сконфигурированные под Ваши требования. Возможно всё, – от стандартных кабельных сборок и сервосистем, изготовленных по отраслевым стандартам, до сверх сложных систем для применения в буксируемых кабельных цепях. В номенклатуре готовых решений **ÖLFLEX® CONNECT** LAPP предлагает изготовленные по спецификациям

заказчика сборки на основе оптоволоконных кабелей. Клиент может выбрать нужный ему кабель из широкой номенклатуры бренда **HITRONIC®**, который возможно сконфигурировать по индивидуальным спецификациям. Применение готовых к монтажу оптоволоконных систем облегчает подключение оборудования в области производства, телекоммуникаций и офисного применения. Благодаря правильному планированию возможно избежать ненужных времязатрат на монтаж разъёмов или наращивание длины кабеля на местах. Просто разместите готовую систему и подключите её заранее установленными в заводских условиях соединителями.

Система “подключай и работай” (“plug & play”) от LAPP.



Технические преимущества

- Отсутствие необходимости наращивания длины во время монтажа. Экономия времени средств на компоненты и специальный инструмент.
- Малое затухание благодаря заводской установке разъёмов
- Готовые к монтажу системы легко использовать, они не требуют дополнительного времени на подготовку к монтажу на местах
- Доступны в исполнении всех кабелей и типов соединения из номенклатуры **LAPP HITRONIC®**
- Готовые к монтажу решения на основе оптоволоконного кабеля
- Металлический разделитель оптических волокон с защитой IP 68 (для оптоволоконного типа GOF, с количеством волокон до 48)

Готовая к монтажу система на основе оптоволоконного кабеля в несколько этапов:

- 1. Выбор требуемого типа волокна**
 - POF (980/1000)
 - PCF (200/230)
 - GOF (одномодовое 9/125 OS2) (многомодовое 62,5/125 OM1) (многомодовое 50/125 OM2; OM3; OM4)
- 2. Выбор типа и исполнения кабеля**

См. номенклатуру кабелей **HITRONIC®** (POF, PCF и GOF и количество волокон)
- 3. Определение длины готового изделия**
- 4. Конфигурация соединителя**

Выбор типа соединителя – с одного конца (1) и с другого (2)
- 5. Устройство затягивания кабеля**

Выбор устройства затягивания с одного конца (1) и с другого (2)
- 6. Особые требования**

По маркировке и упаковке
- 7. Сервис LAPP**

LAPP проверит техническое обоснование и достоверность данных (волокно – кабель – соединитель) и выставит коммерческое предложение
- 8. Простая система заказа и доставки**

Мы рады помочь Вам по вопросам спецупаковки и особых требований к изделию.

Пример подбора:

Краткое обозначение:
TRUNK GOF HUN 1500-4E9 / 125-SC/LC-85m

- Описание:**
- Готовые к монтажу решения на основе оптоволоконного кабеля
 - На основе кабеля версии **HITRONIC® HUN 4E9 / 125 OS2**
 - Конфигурированный с обоих концов соединителями
 - конец 1: 2 x SC-дуплексный волоконно-оптический разъём
 - конец 2: 2 x LC-дуплексный волоконно-оптический разъём
 - Разделитель волокон IP 68:
 - до 24 волокон
 - с резьбой M20
 - Конец 1 оборудован устройством для затягивания
 - наружный диаметр < 30 мм
 - Длина готового изделия 85 м
 - На барабане разового использования
 - С протоколом испытаний



HITRONIC® POF SIMPLEX провод

Синтетическое волокно в одножильном исполнении с полиэтиленовой оболочкой



Информация

- Для прямого конфекционирования штекером

Преимущества

- Длина линии передачи до 70 м
- Для прямого конфекционирования штекером
- Простое использование
- Нет перекрёстных помех
- Оптимальная электромагнитная совместимость

Области применения

- Волоконно-оптические кабели с полимерным волокном для промышленного применения, для оптической передачи сигналов
- Предназначены специально для неподвижного применения в распределительных шкафах, в кабельных каналах или трубах при легких механических нагрузках

Характеристики

- Небольшой вес
- Особо гибкие
- Оболочка жил без галогенов

Конструкция

- Полимерное оптическое волокно (POF)
- Оболочка из ПЭ
- Без наружной оболочки
- Цвет: Чёрный

Технические характеристики

	Классификация ETIM 5/6 Обозначение класса ETIM 5.0/6.0: EC000034 Описание класса ETIM 5.0/6.0: Волоконно-оптический кабель
	Размеры Буферное волокно: 2.2мм
	Тип оптического волокна POF - P980/1000
	Стандартное обозначение J-V2Y
	Тип оптического волокна Материал сердцевины волокна: полиметилметакрилат (PMMA) Материал оболочки волокна: фторполимер
	Допустимый радиус изгиба ≥ 10 x D
	Допустимые растягивающие нагрузки Неподвижное применение: 5 Н Кратковременно: 15 Н
	Температурный диапазон Эксплуатация: от -55 °С до +85 °С Монтаж: от -10 °С до +50

Артикул	Обозначение	Тип оптического волокна	Количество волокон	Наружный диаметр, мм	Вес, кг/км
HITRONIC® POF SIMPLEX PE					
28000001	HITRONIC® POF SIMPLEX PE	980/1000 POF	1	2.2	3.8

Если нет других указаний, то все представленные значения для данного вида продукции являются номинальными. Другие значения, например, отклонения, можно получить по запросу.

Фотографии и иллюстрации представлены не в точном масштабе и не являются точными до подробностей иллюстрациями соответствующих изделий.

Аналогичная продукция

- HITRONIC® POF SIMPLEX кабель см. страницу 481

Аксессуары

- POF штекер и оптический соединитель HFBR см. страницу 485
- Инструмент для резки POF см. страницу 488
- POF штекер F05 Simplex см. страницу 486
- Инструмент для удаления изоляции UNIVERSAL STRIP см. страницу 990
- Ty-Grip®FOL / FO кабельные стяжки см. страницу 1046



HITRONIC® POF SIMPLEX кабель

Синтетическое волокно в одножильном исполнении с полиуретановой оболочкой для неподвижного или подвижного монтажа

Информация

- Для прямого конфекционирования штекером



Преимущества

- Передача данных пр оптоволокну до 70м
- Простое использование
- Отсутствие воздействия внешних полей
- Отсутствие проблем с заземлением
- Для прямого конфекционирования штекером

Области применения

- Для оптической передачи сигналов в промышленном применении
- В качестве звена между движущимися узлами
- FD-особогибкие кабели: для подвижного применения (кабельные цепи)

Характеристики

- Стойкие к истиранию, маслостойкие, стойкие к микробам и гидролизу
- Стойкие к адгезии
- Наружная оболочка без галогенов, не распространяющая горение
- FD-особогибкие кабели: 5.000.000 циклов изгибов

Конструкция

- Полимерное оптическое волокно (POF)
- Оболочка из ПЭ
- Защита от растягивающих усилий из арамидных волокон
- Наружная оболочка из полиуретана (PUR)
- Цвет: оранжевый (RAL 2003)

Технические характеристики

- Классификация ETIM 5/6**
Обозначение класса ETIM 5.0/6.0: EC000034
Описание класса ETIM 5.0/6.0: Волоконно-оптический кабель
- Размеры**
Буферное волокно: 2.2мм
Кабель: см. таблицу
- Тип оптического волокна**
POF - P980/1000
- Стандартное обозначение**
J-V2Y(ZN)11Y
- Тип оптического волокна**
Материал сердцевины волокна: полиметилметакрилат (PMMA)
Материал оболочки волокна: фторполимер
- Допустимый радиус изгиба**
≥ 10 x D
- Допустимые растягивающие нагрузки**
Неподвижное применение: 100 Н
Кратковременно: 600 Н
- Температурный диапазон**
Эксплуатация:
от -20°C до +70°C
Монтаж: от -10°C до +50

Артикул	Обозначение	Тип оптического волокна	Количество волокон	Наружный диаметр, мм	Вес, кг/км
HITRONIC® POF SIMPLEX PE-PUR					
28020001	HITRONIC® POF SIMPLEX PE-PUR	980/1000 POF	1	5.5	25
HITRONIC® POF SIMPLEX FD PE-PUR для применения в буксируемых кабельных цепях					
28320001	HITRONIC® POF SIMPLEX FD PE-PUR	980/1000 POF	1	6	30

Аксессуары

- Набор для конфекционирования POF см. страницу 488
- Инструмент для резки POF см. страницу 488
- POF штекер F-SMA и ST(BFOC) см. страницу 486
- Инструмент для удаления изоляции UNIVERSAL STRIP см. страницу 990
- STAR STRIP Инструмент для удаления оболочки см. страницу 985



HITRONIC® POF DUPLEX сдвоенный провод

Синтетическое волокно в дуплексном исполнении с полиэтиленовой оболочкой



Информация

- Для непосредственного монтажа штекерного соединителя

Преимущества

- Длина линии передачи до 70 м
- Для прямого конфекционирования штекером
- Простое использование
- Нет перекрёстных помех
- Оптимальная электромагнитная совместимость

Области применения

- Волоконно-оптические кабели с полимерным волокном для промышленного применения, для оптической передачи сигналов
- Предназначены специально для неподвижного применения в распределительных шкафах, в кабельных каналах или трубах при легких механических нагрузках
- Лёгкие механические нагрузки

Характеристики

- Без галогенов
- Небольшой вес
- Особо гибкие

Конструкция

- Полимерное оптическое волокно (POF)
- Сдвоенный провод
- Оболочка из ПЭ
- Без наружной оболочки
- Цвет: Чёрный

Технические характеристики



Классификация ETIM 5/6

Обозначение класса ETIM 5.0/6.0: EC000034

Описание класса ETIM 5.0/6.0: Волоконно-оптический кабель



Размеры

Два волокна: 2x2,2 мм



Маркировка жил

Чёрный/чёрный с белыми точками

Тип оптического волокна

POF - P980/1000

Стандартное обозначение

J-V2Y



Тип оптического волокна

Материал сердцевины волокна: полиметилметакрилат (PMMA)

Материал оболочки волокна: фторполимер



Допустимый радиус изгиба

≥ 10 x D



Допустимые растягивающие нагрузки

Неподвижное применение: 10 Н

Кратковременно: 30 Н



Температурный диапазон

Эксплуатация: от -55°C до +85°C

Монтаж: от -10°C до +50

Артикул	Обозначение	Тип оптического волокна	Количество волокон	Наружный диаметр, мм	Вес, кг/км
HITRONIC® POF DUPLEX сдвоенный провод					
28000002	HITRONIC® POF DUPLEX PE	980/1000 POF	2	2.2	7.6

Аналогичная продукция

- HITRONIC® POF SIMPLEX провод см. страницу 480
- HITRONIC® POF DUPLEX кабель см. страницу 483
- HITRONIC® POF кабели для PROFINET применения см. страницу 484

Аксессуары

- POF штекер и оптический соединитель HFBR см. страницу 485
- Инструмент для резки POF см. страницу 488
- POF штекер F-SMA и ST(BFOC) см. страницу 486
- Инструмент для удаления изоляции UNIVERSAL STRIP см. страницу 990
- Ty-Grip®FOL / FO кабельные стяжки см. страницу 1046



HITRONIC® POF DUPLEX кабель

Синтетическое волокно в дуплексном исполнении с полиуретановой оболочкой для неподвижного или подвижного монтажа

Информация

- Для непосредственного монтажа штекерного соединителя



Преимущества

- Передача данных по оптоволокну до 70м
- Простое использование
- Отсутствие воздействия внешних полей
- Отсутствие проблем с заземлением
- Для прямого конфекционирования штекером

Области применения

- Для оптической передачи сигналов в промышленном применении
- FD-особогобкие кабели: для подвижного применения (кабельные цепи)

Характеристики

- Наружная оболочка без галогенов, не распространяющая горение
- Стойкие к истиранию, маслостойкие, стойкие к микробам и гидролизу
- Стойкие к адгезии
- FD-особогобкие кабели: 5.000.000 циклов изгибов

Конструкция

- Полимерное оптическое волокно (POF)
- Оболочка из ПЭ
- Цветовая маркировка волокон: черный, оранжевый
- Защита от растягивающих усилий из арамидных волокон
- Наружная оболочка из полиуретана (PUR), цвет оранжевый (RAL 2003)

Технические характеристики

- Классификация ETIM 5/6**
Обозначение класса ETIM 5.0/6.0: EC000034
Описание класса ETIM 5.0/6.0: Волоконно-оптический кабель
- Размеры**
Буферное волокно: 2.2мм
Кабель: см. таблицу
- Маркировка жил**
Черный, оранжевый
- Тип оптического волокна**
2x
POF - P980/1000
- Стандартное обозначение**
J-V2Y(ZN)11Y
- Тип оптического волокна**
Материал сердцевинного волокна: полиметилметакрилат (PMMA)
Материал оболочки волокна: фторполимер
- Допустимый радиус изгиба**
≥ 10 x D
- Допустимые растягивающие нагрузки**
Неподвижное применение: 100 Н (PE-PUR), 130 Н (Heavy PE-PUR)
Кратковременно: 400 Н
- Температурный диапазон**
Рабочая: -40°C до +70°C
(FD: -20°C до +50°C)
Монтаж: от -10°C до +50

Артикул	Обозначение	Тип оптического волокна	Количество волокон	Наружный диаметр, мм	Вес, кг/км
HITRONIC® POF DUPLEX PE-PUR					
28020002	HITRONIC® POF DUPLEX PE-PUR	980/1000 POF	2	5.5	27
HITRONIC® POF DUPLEX HEAVY PE-PUR					
28030002	HITRONIC® POF DUPLEX HEAVY PE-PUR	980/1000 POF	2	8	57
HITRONIC® POF DUPLEX FD PE-PUR для использования в буксируемых кабельных цепях					
28320002	HITRONIC® POF DUPLEX FD PE-PUR	980/1000 POF	2	6	30

Аналогичная продукция

- HITRONIC® POF SIMPLEX кабель см. страницу 481
- HITRONIC® POF кабели для PROFINET применения см. страницу 484

Аксессуары

- Набор для конфекционирования POF см. страницу 488
- Инструмент для резки POF см. страницу 488
- POF штекер F-SMA и ST(BFOC) см. страницу 486
- POF штекер SC-RJ см. страницу 487
- Инструмент для удаления изоляции UNIVERSAL STRIP см. страницу 990
- STAR STRIP Инструмент для удаления оболочки см. страницу 985



HITRONIC® POF кабели для PROFINET применения

Синтетическое волокно в дуплексном исполнении с полиуретановой оболочкой для PROFINET типа В или С

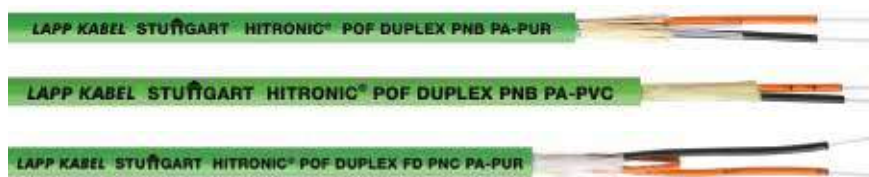

Информация

- PROFINET соответствие- Тип В или Тип С

Преимущества

- Передача данных по оптоволокну до 70м
- Простое использование
- Отсутствие воздействия внешних полей
- Отсутствие проблем с заземлением
- Для прямого конфекционирования штекером

Области применения

- Для оптической передачи сигналов в промышленном применении
- PROFINET / Industrial Ethernet
- При 100 Мбит/с.: макс. 50 м длина кабеля
- PROFINET тип В: для неподвижного применения
- PROFINET тип С: для подвижного применения (в буксируемых кабельных цепях)

Характеристики

- Версия кабеля с наружной оболочкой из ПВХ: для стандартного применения в промышленной среде
- Версия кабеля с наружной оболочкой из полиуретана: для высокого механического или химического воздействия в промышленной среде
- PNB - PROFINET-Тип В
- PNC - PROFINET-Тип С
- FD - сверхгибкий (для применения в буксируемых кабельных цепях)

Конструкция

- Полимерное оптическое волокно (POF)
- Оболочка из ПА
- Цветовая кодировка волокна: чёрный, оранжевый (со стреловидным нанесением)
- Защита от растягивающих усилий из арамидных волокон
- Материал наружной оболочки полиуретан или ПВХ (см. описание)
- Цвет наружной оболочки: зелёный (RAL 6018)

Технические характеристики

Классификация ETIM 5/6
 Обозначение класса ETIM 5.0/6.0: EC000034
 Описание класса ETIM 5.0/6.0: Волоконно-оптический кабель

Размеры
 Буферное волокно: 2.2мм
 Кабель: см. таблицу

Маркировка жил
 Чёрный, оранжевый (со стреловидным нанесением)

Стандартное обозначение
 J-V4Y(ZN) 11Y 2P980/1000
 J-V4Y(ZN)Y 2P980/1000
 J-V4Y(ZN) 11Y 2P980/1000 flex

Тип оптического волокна
 Материал сердцевины волокна: полиметилметакрилат (PMMA)
 Материал оболочки волокна: фторполимер

Допустимый радиус изгиба
 ≥ 10 x D

Допустимые растягивающие нагрузки
 см. технический паспорт

Температурный диапазон
 Эксплуатация:
 от -20°C до +70°C
 Монтаж: от -10°C до +50

Артикул	Обозначение	Тип оптического волокна	Количество волокон	Наружный диаметр, мм	Вес, кг/км
POF DUPLEX - PROFINET ТИП В					
28051002	HITRONIC® POF DUPLEX PNB PA-PUR	980/1000 POF	2	8	56
28052002	HITRONIC® POF DUPLEX PNB PA-PVC	980/1000 POF	2	7.8	59
POF DUPLEX - PROFINET ТИП С					
28351002	HITRONIC® POF DUPLEX FD PNC PA-PUR	980/1000 POF	2	8	55

Аксессуары

- Набор для конфекционирования POF см. страницу 488
- Инструмент для резки POF см. страницу 488
- POF штекер F-SMA и ST(BFOC) см. страницу 486
- POF штекер SC-RJ см. страницу 487
- EPIC® DATA PB Sub-D FO см. страницу 354
- Инструмент для удаления изоляции UNIVERSAL STRIP см. страницу 990
- STAR STRIP Инструмент для удаления оболочки см. страницу 985

POF штекер и оптический соединитель HFBR

Аксессуары для кабелей из синтетического волокна, штекеры и муфты типа HFBR (HFBR4501/4503/4506/4511/4513/4516/4531/4532/4533)

Преимущества

- Совместим с серией штекеров и компонентов универсального соединения
- Различные цвета для кодировки соединений

Области применения

- Автоматизация производства
- Медицинские приборы
- Телекоммуникационные системы
- Автомобильные сети
- Монтажные платы

Характеристики

- HFBR штекер для оптических кабелей диаметром 2,2 мм с волокном POF
- Для обжима или клеммовое соединение
- Simplex или Duplex типы

Технические характеристики

Классификация ETIM 5/6
 Обозначение класса ETIM 5.0/6.0: EC001122
 Описание класса ETIM 5.0/6.0: Штекерный соединитель для оптоволоконна



Артикул	Обозначение	Количество
Штекер HFBR-4501, Simplex, с обжимным кольцом		
29140099	POF штекер HFBR4501 GY Simplex /4 шт.	4 шт.
29140098	POF штекер HFBR4501 GY Simplex /50 шт.	50 шт.
Штекер HFBR-4503, Simplex, с фиксатором (защелкой), обжимное кольцо		
29141099	POF штекер HFBR4503 GY Simplex /4 шт.	4 шт.
29141098	POF штекер HFBR4503 GY Simplex /50 шт.	50 шт.
Штекер HFBR-4506, Duplex, с обжимным кольцом		
29142099	POF штекер HFBR4506 WH Duplex /4 шт.	4 шт.
29142098	POF штекер HFBR4506 WH Duplex /50 шт.	50 шт.
Штекер HFBR-4511, Simplex, с обжимным кольцом		
29143099	POF штекер HFBR4511 BL Simplex /4 шт.	4 шт.
29143098	POF штекер HFBR4511 BL Simplex /50 шт.	50 шт.
Штекер HFBR-4513, Simplex, с фиксатором (защелкой), обжимное кольцо		
29144099	POF штекер HFBR4513 BL Simplex /4 шт.	4 шт.
29144098	POF штекер HFBR4513 BL Simplex /50 шт.	50 шт.
Штекер HFBR-4516, Duplex, с фиксатором (защелкой), обжимное кольцо		
29145099	POF штекер HFBR4516 GY Duplex /4 шт.	4 шт.
29145098	POF штекер HFBR4516 GY Duplex /50 шт.	50 шт.
Штекер HFBR-4531, Simplex, техника зажима		
29146099	POF штекер HFBR4531 BK Simplex /4 шт.	4 шт.
29146098	POF штекер HFBR4531 BK Simplex /50 шт.	50 шт.
Штекер HFBR-4532, Simplex, с защёлкой (latching), техника зажима		
29147099	POF штекер HFBR4532 BK Simplex /4 шт.	4 шт.
29147098	POF штекер HFBR4532 BK Simplex /50 шт.	50 шт.
Штекер HFBR-4533, Simplex, техника зажима		
29148099	POF штекер HFBR4533 BL Simplex /4 шт.	4 шт.
29148098	POF штекер HFBR4533 BL Simplex /50 шт.	50 шт.
Оптические соединители HFBR4505		
29440099	POF оптический соединитель HFBR4505 GY Simplex/4 шт.	4 шт.
Оптические соединители HFBR4515		
29441099	POF оптический соединитель HFBR4515 BL Simplex/4 шт.	4 шт.

Фотографии и иллюстрации представлены не в точном масштабе и не являются точными до подробностей иллюстрациями соответствующих изделий.

Аксессуары

- Инструмент для резки POF см. страницу 488

- Инструменты и аксессуары для полировки POF см. страницу 489

POF штекер F05 Simplex

Аксессуары для кабелей из синтетического волокна, штекеры и муфты типа F05, совместимые с TOCP155K



Преимущества

- Простое применение

Области применения

- Для Digital Audio подключений
- Автоматизация производства
- Автоматизация зданий

Характеристики

- F-05 (TOCP) SIMPLEX, клеммный штекерный соединитель для полимерного волокна без обжима или склеивания
- Штекер Snap-In
- Подходит для POF 2,2 мм



Информация

- Совместим с TOCP155K

Технические характеристики



Классификация ETIM 5/6

Обозначение класса ETIM 5.0/6.0: EC001122
 Описание класса ETIM 5.0/6.0: Штекерный соединитель для оптоволокна

Артикул	Обозначение	Количество
Штекер F05 Simplex		
29150099	POF штекер F05 Simplex /4 шт.	4 шт.
29150098	POF штекер F05 Simplex /50 шт.	50 шт.
Оптический соединитель для штекера F05 Simplex		
29450099	POF оптический соединитель F05 Simplex /4 шт.	4 шт.

Фотографии и иллюстрации представлены не в точном масштабе и не являются точными до подробностей иллюстрациями соответствующих изделий.

Аксессуары

- Инструмент для резки POF см. страницу 488
- Инструменты и аксессуары для полировки POF см. страницу 489

POF штекер F-SMA и ST(BFOC)

Аксессуары для кабелей из синтетического волокна, штекеры типа FSMA и ST(BFOC)



Преимущества

- Для крепления зажимом или соединения обжимом, для простого монтажа

Характеристики

- Штекер FSMA и ST(BFOC) с рифленной гайкой или шестигранной гайкой для обжима, склеивания или простой фиксации
- Подходит для POF 2,2 мм
- Для различных диаметров кабеля (2,2 мм и 6,0 мм)
- Штекер с пылезащитным колпачком и защитой от перегибов
- Защита от перегибов-цвет: черный и красный



Информация

- Штекеры FSMA и ST(BFOC) для волокон POF

Технические характеристики



Классификация ETIM 5/6

Обозначение класса ETIM 5.0/6.0: EC001122
 Описание класса ETIM 5.0/6.0: Штекерный соединитель для оптоволокна

Артикул	Обозначение	Количество
Штекер FSMA с рифленной гайкой для обжима		
29135099	POF штекер FSMA обжатие 2,2 /4 шт.	4 шт.
29135098	POF штекер FSMA обжатие 2,2 /50 шт.	50 шт.
29137099	POF штекер FSMA обжатие 6,0 /4 шт.	4 шт.
29137098	POF штекер FSMA обжатие 6,0 /50 шт.	50 шт.
Штекер FSMA с шестигранной гайкой для обжима		
29135089	POF-штекер FSMA шест. обжатие 2,2 /4 шт.	4 шт.
29135088	POF-штекер FSMA шест. обжатие 2,2 /50 шт.	50 шт.
29132089	POF-штекер FSMA шест. обжатие 6,0 /4 шт.	4 шт.
29132088	POF-штекер FSMA шест. обжатие 6,0 /50 шт.	50 шт.
Штекеры FSMA с рифленной гайкой для фиксации		
29130099	POF штекер FSMA зажим 2,2 /4 шт.	4 шт.
29130098	POF-штекер FSMA зажим 2,2 /50 шт.	50 шт.
Штекеры FSMA с шестигранной гайкой для фиксации		
29130089	POF-штекер FSMA шест. зажим 2,2 /4 шт.	4 шт.
29130088	POF-штекер FSMA шест. зажим 2,2 /50 шт.	50 шт.
Штекер ST(BFOC) для обжима		
29125099	POF штекер ST (BFOC) обжатие 2,2 /4 шт.	4 шт.
29125098	POF штекер ST (BFOC) обжатие 2,2 /50 шт.	50 шт.
Штекеры ST(BFOC) для зажима		
29120099	POF штекер ST (BFOC) зажим 2,2 /4 шт.	4 шт.
29120098	POF штекер ST (BFOC) зажим 2,2 /50 шт.	50 шт.

Фотографии и иллюстрации представлены не в точном масштабе и не являются точными до подробностей иллюстрациями соответствующих изделий.

Аксессуары

- Набор для конфекционирования POF см. страницу 488
- Инструмент для резки POF см. страницу 488
- Инструменты и аксессуары для полировки POF см. страницу 489
- POF Измерительное оборудование см. страницу 490

POF штекер SC-RJ

Аксессуары для кабелей из синтетического волокна, штекеры типа SC-RJ

Преимущества

- Штекеры для PROFINET кабелей передачи данных
- Крепление обжимом для простоты монтажа

Характеристики

- Набор соединителя включает в себя два SC разъёма, SC-RJ корпус, два защитных колпачка, пыльники
- Подходит для POF 2,2 мм
- Защита от перегибов-цвет: черный и красный

Информация

- SC-RJ штекер для монтажа кабелей POF
- Штекеры для PROFINET кабелей передачи данных

Технические характеристики

Классификация ETIM 5/6
 Обозначение класса ETIM 5.0/6.0: EC001122
 Описание класса ETIM 5.0/6.0: Штекерный соединитель для оптоволокну

Сертификаты соответствия
 SC-RJ соответствует IEC 61754-24



Артикул	Обозначение	Количество
POF штекер SC-RJ		
29161097	POF штекер SC-RJ обжим 2,2	1 шт.

Фотографии и иллюстрации представлены не в точном масштабе и не являются точными до подробностей иллюстрациями соответствующих изделий.

Аксессуары

- Набор для конфекционирования POF см. страницу 488
- Инструмент для резки POF см. страницу 488
- Инструменты и аксессуары для полировки POF см. страницу 489
- POF Измерительное оборудование см. страницу 490

POF F-SMA соединительная гильза

Аксессуары для кабелей из синтетического волокна, штекеры типа FSMA

Характеристики

- POF соединительная гильза FSMA: с двумя крепежными гайками и стопорной шайбой
- POF соединительная гильза FSMA шестигр.: с шестигранным фланцем, крепежными гайками и стопорной шайбой

Информация

- POF соединители для POF и PCF штекеров

Технические характеристики

Классификация ETIM 5/6
 Обозначение класса ETIM 5.0/6.0: EC000752
 Описание класса ETIM 5.0/6.0: Соединительная гильза для оптоволокну



Артикул	Обозначение	Количество
Соединительная гильза FSMA		
29430099	POF соединительная гильза FSMA /4 шт.	4 шт.
29430089	POF соединительная гильза FSMA шестигр./4 шт.	4 шт.

Фотографии и иллюстрации представлены не в точном масштабе и не являются точными до подробностей иллюстрациями соответствующих изделий.

POF оптический соединитель ST (BFOC)

Аксессуары для кабелей из синтетического волокна, штекеры типа ST(BFOC)

Характеристики

- Штекер ST(BFOC) с фланцем, крепежными гайками и стопорной шайбой

Стандарты / Сертификаты соответствия

- ST отвечает требованиям стандарта IEC 61754-2

Информация

- POF соединители для POF и PCF штекеров

Технические характеристики

Классификация ETIM 5/6
 Обозначение класса ETIM 5.0/6.0: EC000752
 Описание класса ETIM 5.0/6.0: Соединительная гильза для оптоволокну



Артикул	Обозначение	Количество
ST(BFOC) оптические соединители		
29420099	POF оптический соединитель ST (BFOC) /4 шт.	4 шт.

Фотографии и иллюстрации представлены не в точном масштабе и не являются точными до подробностей иллюстрациями соответствующих изделий.

Набор для конфекционирования POF

... содержит все необходимые инструменты для монтажа штекерного соединителя POF, типы обжимных штекеров: FSMA; ST(BFOC); SC/SC-RJ



Преимущества

- Простое использование
- В набор входят все инструменты, необходимые для сборки штекера
- Для конфекционирования на местах

Характеристики

- Наборы подходят для POF разъёмов типа FSMA и ST (BFOC), а так же SC/SC-RJ
- Содержимое: обжимной инструмент, инструмент для разделки волокна, полировальный диск FSMA, листы полировальной бумаги, нож

Технические характеристики

ETIM	Классификация ETIM 5/6
	Обозначение класса ETIM 5.0/6.0: EC002609
	Описание класса ETIM 5.0/6.0: Принадлежности для конфекционирования для штекера POF

Артикул	Обозначение	Количество
Набор для конфекционирования для штекера POF FSMA		
29500001	Комплект для сборки, POF, штекер FSMA	1 шт.
Набор для конфекционирования для штекера POF ST(BFOC)		
29500002	Комплект для сборки, POF, штекер ST (BFOC)	1 шт.
Набор для конфекционирования для штекера POF SC/SC-RJ		
29500004	Монтажный комплект для POF разъёма типа SC	1 шт.

Фотографии и иллюстрации представлены не в точном масштабе и не являются точными до подробностей иллюстрациями соответствующих изделий.

Оптические системы передачи данных

Инструмент для резки POF

... для ассортимента кабелей и штекеров POF; инструмент для удаления оболочки из различных материалов и для различных диаметров кабеля



Технические характеристики

ETIM	Классификация ETIM 5/6
	Обозначение класса ETIM 5.0/6.0: EC001126
	Описание класса ETIM 5.0/6.0: Инструмент для резки оптоволокна

Преимущества

- Инструменты для кабелей и штекеров, для типа волокна POF

Области применения

- Инструменты для разделки оптических кабелей, различные материалы оболочки и наружный диаметр кабеля

Характеристики

- Различные инструменты для резки бумеризованных волокон (2,2 мм) от самых простых версий, до версий с автоматическим лезвием
- 29500011 – инструмент для удаления оболочки жил из ПЭ, 2,2 мм
- 29500013 – инструмент для удаления оболочки жил из ПА, 2,2–2,3 мм
- 29500012 – инструмент для удаления оболочки кабеля диаметром 3,6 и 6,0 мм
- Обжимной инструмент, для штекеров типа POF(PCF)

Артикул	Обозначение	Количество
Инструмент для резки волокон POF		
29500014	POF Ножницы 2,2/1,0 мм гильотинные	5 шт.
29500015	POF Ножницы для резки волокна с защитной оболочкой 2,2 мм, ручные	1 шт.
29500016	POF Ножницы для резки волокна с защитной оболочкой 2,2 мм, автоматические	1 шт.
Инструмент для разделки кабеля, волокно POF		
29500011	POF Ножницы для резки волокна с защитной оболочкой 2,2 мм (P980/1000)	1 шт.
29500013	POF Приспособление для снятия изоляции с кабелей PA 2,2 мм	1 шт.
29500012	POF Приспособление для снятия изоляции с кабелей 3,6/6,0 мм	1 шт.
Ножницы для резки силового элемента		
29500017	Ножницы для резки силового элемента	1 шт.
POF обжимной инструмент		
29500010	POF обжимной инструмент 2,5/3,0/4,5/4,95 мм	1 шт.

Фотографии и иллюстрации представлены не в точном масштабе и не являются точными до подробностей иллюстрациями соответствующих изделий.

Аналогичная продукция

- Набор для конфекционирования POF см. страницу 488

Инструменты и аксессуары для полировки POF

Полировальные диски для штекеров различных форм; полировальные блоки, аксессуары

Преимущества

- Простое использование
- Подходят для набора конфекционирования штекерами для волокна POF

Характеристики

- Аксессуары для конфекционирования кабелей с волокном POF
- Полировальный диск для штекеров POF различных типов
- Другие типы по запросу
- Полировочная бумага с различным размером зернистости для обработки торца волокон.
- Процесс полировки:
POF - полир. листы 1000 (синие)
полир. листы 5 мкм (корич.)
полир. листы 1 мкм (зеленые)
PCF - полир. листы 5 мкм (корич.)
полир. листы 1 мкм (зеленые)
полир. листы 0,3 мкм (белые)

Технические характеристики



Классификация ETIM 5/6

Обозначение класса ETIM 5.0/6.0:
EC001126
Описание класса ETIM 5.0/6.0:
Инструмент для резки оптоволокна

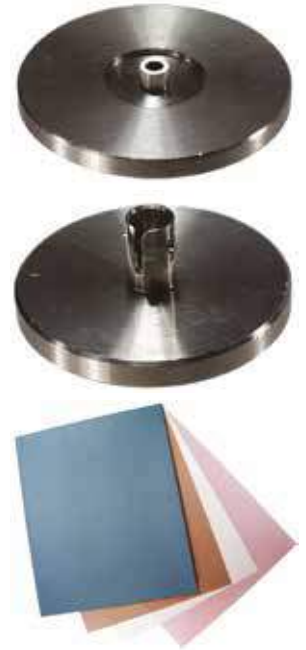

Артикул	Обозначение	Количество
Полировальные диски для сборки штекеров POF		
29500031	Полировальный диск POF FSMA штекер	1 шт.
29500032	Полировальный диск POF ST(BFOC) штекер	1 шт.
29500033	Полировальный диск POF HFBR4501/4511 SIMPLEX	1 шт.
29500034	Полировальный диск POF HFBR4516 DUPLEX	1 шт.
29500035	Полировальный диск POF F05 Штекер	1 шт.
29500036	Полировальный диск POF Simplex 2,2 мм	1 шт.
29500733	Полировальный диск PCF HFBR4521 штекер	1 шт.
29500037	Полировальный диск POF SC штекер	1 шт.
Полировальная пленка		
29500021	Полировочные листы 1000 (синие)	10 шт.
29500024	Полировочные листы 5 мкм (коричневые)	10 шт.
29500023	Полировочные листы 1 мкм (зеленые)	10 шт.
29500022	Полировочные листы 0,3 мкм (белые)	10 шт.
Аксессуары для полировки		
29500020	Полировальная стеклянная пластина 150x230 мм	1 шт.

Фотографии и иллюстрации представлены не в точном масштабе и не являются точными до подробностей иллюстрациями соответствующих изделий.

Аналогичная продукция

- Набор для конфекционирования POF см. страницу 488

POF Измерительное оборудование

Комплект измерительных приборов для диапазона длины волны 660 и 850 нм; для измерения готовых систем POF и PCF



Преимущества

- Комплект измерительной аппаратуры для длин волн 660/850нм
- Подходят для проверки качества соединения кабелей и соединителя POF и PCF
- Набор измерительных приборов для различных длин волн и типов штекеров. Тип штекера и длина волны определяются системой сменных переходников.

Характеристики

- Измерительный прибор поставляется без переходников. Сменные переходники в зависимости от типа штекера необходимо заказывать отдельно.
- Оптический передатчик уровня: длина волны зависит от сменного переходника
 - 650нм
 - 660нм
 - 850нм (по запросу)
- Оптический измеритель мощности: для измерения вносимого затухания конфекционированной системы POF (PCF) и согласованной с оптическим передатчиком.

Конструкция

- Оптический переходник с цифровой индикацией, длина волны зависит от адаптера. Сменные адаптеры в комплект не входят, пожалуйста, заказывайте дополнительно.
- Оптический измеритель мощности с цифровой индикацией, длина волны 660/850 нм. Сменные адаптеры в комплект не входят, пожалуйста, заказывайте дополнительно.
- Комплект измерительных приборов (29500089):
 - оптический датчик уровня и прибор для измерения мощности в виде комплекта в удобном чемоданчике, сменный адаптер в комплект не входит

Технические характеристики

Классификация ETIM 5/6
 Обозначение класса ETIM 5.0/6.0: EC002609
 Описание класса ETIM 5.0/6.0: Принадлежности для оптоволоконна

Артикул	Обозначение	Количество
POF Измерительное оборудование		
29500070	POF оптический передатчик (TMR)	1 шт.
POF переходник для TMR, длина волны 650 нм		
29500071	POF оптический переходник TMR - HFBR, 650 нм	1 шт.
29500072	POF оптический переходник TMR - FSMA, 650 нм	1 шт.
29500073	POF оптический переходник TMR - ST(BFOC), 650 нм	1 шт.
POF переходник для TMR, длина волны 660 нм		
29500074	POF оптический переходник TMR - F05, 660 нм	1 шт.
29500075	POF оптический переходник TMR - HFBR, 660 нм	1 шт.
29500076	POF оптический переходник TMR - FSMA, 660 нм	1 шт.
29500077	POF оптический переходник TMR - ST(BFOC), 660 нм	1 шт.
POF Оптический измеритель мощности 660/850 нм		
29500080	POF Оптический измеритель мощности 660/850 нм	1 шт.
POF Адаптеры измерителя мощности		
29500081	POF Адаптер измерителя мощности HFBR4501/4521	1 шт.
29500082	POF Адаптер измерителя мощности FSMA	1 шт.
29500083	POF Адаптер измерителя мощности ST(BFOC)	1 шт.
29500084	POF Адаптер измерителя мощности F05	1 шт.
POF Комплект измерительного оборудования без адаптеров		
29500089	POF Комплект измерительного оборудования 660/850нм	1 шт.

Фотографии и иллюстрации представлены не в точном масштабе и не являются точными до подробностей иллюстрациями соответствующих изделий.



HITRONIC® PCF SIMPLEX кабель

PCF в симплексном исполнении для внутренней или наружной прокладки, наружная оболочка из полиуретана, не содержит галогенов

Информация

- Для непосредственного монтажа штекерного соединителя

Преимущества

- Длина линии передачи до 500 м
- Для прямого конфекционирования штекером
- Высокая механическая прочность
- Стойкие к УФ-лучам
- Оптимальная электромагнитная совместимость

Области применения

- Для передачи данных в системах Fieldbus, например, PROFIBUS, INTERBUS и т.д.
- Промышленная окружающая среда

Характеристики

- Возможные длины волн передачи: 650 нм и 850 нм
- Наружная оболочка без галогенов, не распространяющая горение

Конструкция

- Волокно с плотным буфером («tight-buffer»)
- Защита от растягивающих усилий из арамидных волокон
- Наружная оболочка из полиуретана (PUR)
- Цвет: черный (RAL 9005)

Технические характеристики

-  **Классификация ETIM 5/6**
 Обозначение класса ETIM 5.0/6.0: EC000034
 Описание класса ETIM 5.0/6.0: Волоконно-оптический кабель
-  **Размеры**
 2,9 мм
-  **Тип оптического волокна**
 PCF - K200/230
 PCF - Polymer Cladded Fibre (стекловолокно с оболочкой из полимера)
-  **Минимальный радиус изгиба**
 Неподвижное применение: $\geq 15 \times D$
 Подвижное применение: $\geq 20 \times D$
- Стандартное обозначение**
 A-V(ZN)11Y
-  **Тип оптического волокна**
 Материал сердцевины волокна: стекло
 Материал оболочки волокна: фторполимер
-  **Допустимые растягивающие нагрузки**
 Неподвижное применение: 200 Н
-  **Температурный диапазон**
 При эксплуатации: от -10 до +60 °C
 Монтаж: от -10 °C до +50

Артикул	Обозначение	Тип оптического волокна	Количество волокон	Наружный диаметр, мм	Вес, кг/км
HITRONIC® PCF SIMPLEX кабель					
28600701	HITRONIC® PCF SIMPLEX PUR Outdoor	200/230 PCF	1	2.9	7.5

Аксессуары

- Набор для конфекционирования PCF см. страницу 496
- PCF штекер HFBR4521 см. страницу 495
- PCF штекер F-SMA и ST(BFOC) см. страницу 495
- Инструмент для резки PCF см. страницу 497



HITRONIC® PCF DUPLEX кабель

PCF в дуплексном исполнении для внутренней или наружной прокладки



Преимущества

- Длина линии передачи до 500 м
- Для прямого конфекционирования штекером
- Стойкость к маслам, бензину, солям и щелочам
- Высокая механическая прочность
- Оптимальная электромагнитная совместимость

Области применения

- Для передачи данных в системах Fieldbus, например, PROFIBUS, INTERBUS и т.д.
- Промышленная окружающая среда

Характеристики

- Возможные длины волн передачи: 650 нм и 850 нм
- Соответствует требованиям всех BUS-систем
- Безгалогеновая наружная оболочка

Конструкция

- Цветовая кодировка волокон PCF, отдельные кабели 2,9 мм с оболочкой из материала FRNC
- Защита от растягивающих усилий из арамидных волокон
- Наружная оболочка полиуретановая (внутренняя прокладка); наружная оболочка полиэтиленовая (наружная прокладка)
- Цвет: оранжевый (для внутренней прокладки); черный (для наружной прокладки)



Информация

- Для непосредственного монтажа штекерного соединителя

Технические характеристики

Классификация ETIM 5/6
 Обозначение класса ETIM 5.0/6.0: EC000034
 Описание класса ETIM 5.0/6.0: Волоконно-оптический кабель

Размеры
 Буферизованное волокно: 0,5 мм
 Одиночный кабель: 2,9 мм
 Кабель: см. таблицы

Маркировка жил
 красный, зеленый

Тип оптического волокна
 PCF - K200/230
 PCF - Polymer Cladded Fibre (стекловолокно с оболочкой из полимера)

Минимальный радиус изгиба
 Неподвижное применение: $\geq 15 \times D$
 Подвижное применение: $\geq 20 \times D$

Стандартное обозначение
 PCF DUPLEX Indoor: J-V(ZN)H11Y 2K200/230
 PCF DUPLEX Outdoor: A-VQ(ZN)HB2Y 2K200/230

оптические характеристики
 см. в техническом паспорте

Тип оптического волокна
 Материал сердцевинки волокна: стекло
 Материал оболочки волокна: фторполимер

Допустимые растягивающие нагрузки
 Неподвижное применение: 400 Н (для внутренней прокладки); 500 Н (для наружной прокладки)
 кратковременно: 1200 Н (для внутренней прокладки); 1500 Н (для наружной прокладки)

Температурный диапазон
 Эксплуатация: от -20°C до +70°C
 Монтаж: от -10°C до +50

Артикул	Обозначение	Тип оптического волокна	Количество волокон	Наружный диаметр, мм	Вес, кг/км
Для прокладки внутри помещений					
28020702	HITRONIC® PCF DUPLEX FRNC-PUR Indoor	200/230 PCF	2	8	53
Для наружной прокладки					
28620702	HITRONIC® PCF DUPLEX FRNC-PE Outdoor	200/230 PCF	2	10.5	89

Аналогичная продукция

- HITRONIC® PCF DUPLEX FD кабели см. страницу 493
- HITRONIC® PCF кабели для PROFINET применения см. страницу 494

Аксессуары

- Набор для конфекционирования PCF см. страницу 496
- PCF штекер HFBR4521 см. страницу 495
- PCF штекер F-SMA и ST(BFOC) см. страницу 495
- PCF штекер SC-RJ см. страницу 496
- STAR STRIP Инструмент для удаления оболочки см. страницу 985



HITRONIC® PCF DUPLEX FD кабели

PCF в дуплексном исполнении для подвижной прокладки, наружная оболочка из полиуретана, не содержит галогенов

Информация

- Гибкий кабель PCF, совместимый со всеми BUS системами



Преимущества

- Для использования в буксируемых кабельных цепях
- Длина линии передачи до 500 м
- Для прямого конфекционирования штекером
- Стойкость к маслам, бензину, солям и щелочам
- Оптимальная электромагнитная совместимость

Области применения

- Для особо гибкого применения
- Для передачи данных в системах Fieldbus, например, PROFIBUS, INTERBUS и т.д.
- В качестве звена между движущимися узлами
- Промышленная окружающая среда

Характеристики

- Возможные длины волн передачи: 650 нм и 850 нм
- Соответствует требованиям всех BUS-систем
- Наружная оболочка без галогенов, не распространяющая горение

Конструкция

- С цветной маркировкой, PCF отдельные кабели, плотный буфер, в оболочке FRNC
- Наружный диаметр одного кабеля: 2,2 мм
- Защита от растягивающих усилий из арамидных волокон
- Наружная оболочка из полиуретана (PUR)
- Цвет: оранжевый (RAL 2003)

Технические характеристики

- Классификация ETIM 5/6**
 Обозначение класса ETIM 5.0/6.0: EC000034
 Описание класса ETIM 5.0/6.0: Волоконно-оптический кабель
- Размеры**
 Буферизованное волокно: 0,5 мм
 Одиночный кабель: 2,2 мм
 Кабель: 8,8 мм
- Маркировка жил**
 красный, зеленый
- Тип оптического волокна**
 PCF - K200/230
 PCF - Polymer Cladded Fibre (стекловолокно с оболочкой из полимера)
- Минимальный радиус изгиба**
 Неподвижное применение: $\geq 15 \times D$
 Подвижное применение: $\geq 20 \times D$
- Стандартное обозначение**
 A/J-V(ZN)H11Y
- Тип оптического волокна**
 Материал сердцевины волокна: стекло
 Материал оболочки волокна: фторполимер
- Допустимые растягивающие нагрузки**
 Неподвижное применение: 800 Н
 кратковременно: 2000 Н
- Температурный диапазон**
 Эксплуатация:
 от -20°C до +70°C
 Монтаж: от -10°C до +50

Артикул	Обозначение	Тип оптического волокна	Количество волокон	Наружный диаметр, мм	Вес, кг/км
HITRONIC® PCF DUPLEX FD кабели					
28320702	HITRONIC® PCF DUPLEX FD FRNC-PUR	200/230 PCF	2	8.8	63

Аксессуары

- Набор для конфекционирования PCF см. страницу 496
- PCF штекер HFBR4521 см. страницу 495
- PCF штекер F-SMA и ST(BFOC) см. страницу 495
- Инструмент для резки PCF см. страницу 497
- PCF штекер SC-RJ см. страницу 496
- STAR STRIP Инструмент для удаления оболочки см. страницу 985



HITRONIC® PCF кабели для PROFINET применения

PCF в дуплексном исполнении с оболочкой из ПВХ или полиуретана для PROFINET типа В или С



Информация

- PROFINET соответствие- Тип В или Тип С
- Для непосредственного монтажа штекерного соединителя

Преимущества

- Передача данных по оптоволокну до 500м
- Простое использование
- Отсутствие воздействия внешних полей
- Отсутствие проблем с заземлением
- Для прямого конфекционирования штекером

Области применения

- PCF DUPLEX кабели для оптической передачи данных для промышленного применения
- PROFINET / Industrial Ethernet
- При 100 Мбит/с.: макс. 100 м длина кабеля
- PROFINET тип В: для неподвижного применения
- PROFINET тип С: для подвижного применения (в буксируемых кабельных цепях)

Характеристики

- Версия кабеля с наружной оболочкой из ПВХ: для стандартного применения в промышленной среде
- Версия кабеля с наружной оболочкой из полиуретана: для высокого механического или химического воздействия в промышленной среде
- PNB - PROFINET-Тип В
- PNC - PROFINET-Тип С
- FD - сверхгибкий (для применения в буксируемых кабельных цепях)

Стандарты / Сертификаты соответствия

- 28055702: с сертификацией с(UL)us (OFNG 75°C)

Конструкция

- PCF кабель с ПВХ оболочкой, цветовой кодировкой жил, с плотной буферной оплёткой
- Наружный диаметр одного кабеля: 2,2 мм
- Защита от растягивающих усилий из арамидных волокон
- Материал наружной оболочки полиуретан или ПВХ (см. описание)
- Цвет наружной оболочки: зелёный (RAL 6018)

Технические характеристики

Классификация ETIM 5/6
Обозначение класса ETIM 5.0/6.0: EC000034

Описание класса ETIM 5.0/6.0: Волоконно-оптический кабель

Размеры
Буферизованное волокно: 0,5 мм
Одиночный кабель: 2,2 мм
Кабель: см. таблицы

Маркировка жил
Черный, оранжевый (со стреловидным нанесением)

Тип оптического волокна
PCF - K200/230
PCF - Polymer Cladded Fibre (стекловолокно с оболочкой из полимера)

Минимальный радиус изгиба
см. техпаспорт

Стандартное обозначение
J-V(ZN)YY 2K200/230
J-V(ZN)Y(ZN) 11Y 2K200/230 flex
J-V(ZN)Y(ZN)Y 2K200/230 flex

Тип оптического волокна
Материал сердцевинки волокна: стекло
Материал оболочки волокна: фторполимер

Допустимые растягивающие нагрузки
см. технический паспорт

Температурный диапазон
См. техпаспорт

Артикул	Обозначение	Тип оптического волокна	Количество волокон	Наружный диаметр, мм	Вес, кг/км
PCF DUPLEX - PROFINET TYPE B					
28055702	HITRONIC® PCF DUPLEX PNB PVC-PVC A	200/230 PCF	2	7.5	59
28052702	HITRONIC® PCF DUPLEX PNB PVC-PVC	200/230 PCF	2	7.2	55
PCF DUPLEX - PROFINET TYPE C					
28351702	HITRONIC® PCF DUPLEX FD PNC PVC-PUR	200/230 PCF	2	8.8	71
28352702	HITRONIC® PCF DUPLEX FD PNC PVC-PVC	200/230 PCF	2	8.8	76

Аксессуары

- Набор для конфекционирования PCF см. страницу 496
- PCF штекер F-SMA и ST(BFOC) см. страницу 495
- Инструмент для резки PCF см. страницу 497
- PCF штекер SC-RJ см. страницу 496
- EPIC® DATA PB Sub-D FO см. страницу 354
- STAR STRIP Инструмент для удаления оболочки см. страницу 985



PCF штекер HFBR4521

Принадлежности для кабеля PCF, штекеры типа HFBR4521

Преимущества

- Совместим с серией штекеров и компонентов универсального соединения

Области применения

- Автоматизация производства
- Медицинские приборы
- Телекоммуникационные системы

Характеристики

- Штекер HFBR4521 под диаметр кабеля PCF 2,2 мм, обжимное исполнение
- Штекер HFBR4521 для PCF-кабеля диаметром 3,0 мм; для обжима
- Зажимный штекер HFBR4521, совместимый с комплектом для сборки штекера PCF HFBR4521

Технические характеристики

Классификация ETIM 5/6
 Обозначение класса ETIM 5.0/6.0: EC001122
 Описание класса ETIM 5.0/6.0: Штекерный соединитель для оптоволокна



Артикул	Обозначение	Количество
Штекер HFBR4521 для 2.2 мм кабелей - обжимная версия		
29140799	PCF штекер HFBR4521 BK Simplex 2,2 /4 шт.	4 шт.
29140798	PCF штекер HFBR4521 BK Simplex 2,2 /50 шт.	50 шт.
Штекер HFBR4521 для 3.0 мм кабелей - зажимное соединение		
29141799	PCF штекер HFBR4521 зажимное соединение 3.0 /4шт.	4 шт.
29141798	PCF штекер HFBR4521 зажимное соединение 3.0 /50шт.	50 шт.

Фотографии и иллюстрации представлены не в точном масштабе и не являются точными до подробностей иллюстрациями соответствующих изделий.

Преимущества

- Простое применение
- Для конфекционирования на местах
- Для многократного конфекционирования

Характеристики

- Штекер для конфекционирования обжимом и скалыванием (Clamp & Cleave)
- Для кабелей разного диаметра (2,2 мм и 3,0 мм)
- Адаптеры доступны по запросу
- Защита от перегибов-цвет: черный и красный

Технические характеристики

Классификация ETIM 5/6
 Обозначение класса ETIM 5.0/6.0: EC001122
 Описание класса ETIM 5.0/6.0: Штекерный соединитель для оптоволокна



PCF штекер F-SMA и ST(BFOC)

Принадлежности для кабеля PCF, штекеры типа FSMA и ST(BFOC)

Артикул	Обозначение	Количество
Штекер FSMA для кабелей 3,0 мм		
29136799	PCF-штекер FSMA зажим 3,0 /4 шт.	4 шт.
29136798	PCF-штекер FSMA зажим 3,0 /50 шт.	50 шт.
Штекер FSMA для кабелей 2,2 мм		
29135799	PCF штекер SC-RJ зажимное соединение 2.2	4 шт.
29135798	PCF-штекер FSMA зажим 2,2 /50 шт.	50 шт.
Штекер ST(BFOC) для кабеля 3,0 мм		
29126799	PCF-штекер ST (BFOC) зажим 3,0 /4 шт.	4 шт.
29126798	PCF-штекер ST (BFOC) зажим 3,0 /50 шт.	50 шт.
Штекер ST(BFOC) для кабеля 2,2 мм		
29125799	PCF-штекер ST (BFOC) зажим 2,2 /4 шт.	4 шт.
29125798	PCF-штекер ST (BFOC) зажим 2,2 /50 шт.	50 шт.

Фотографии и иллюстрации представлены не в точном масштабе и не являются точными до подробностей иллюстрациями соответствующих изделий.

Аналогичная продукция

- POF F-SMA соединительная гильза см. страницу 487
- POF оптический соединитель ST (BFOC) см. страницу 487

Аксессуары

- Инструмент для резки PCF см. страницу 497



PCF штекер SC-RJ

Принадлежности для кабеля PCF, штекер типа SC-RJ для зажима и скола, PROFINET



Преимущества

- Простое применение
- Для конфекционирования на местах
- Для многократного конфекционирования

Характеристики

- Набор соединителя включает в себя два SC разъёма, SC-RJ корпус, два защитных колпачка, пыльники
- Штекер для конфекционирования обжимом или скалыванием (Clamp & Cleave)
- Для кабелей разного диаметра (2,2 мм и 3,0 мм)
- Защита от перегибов-цвет: черный и красный



Информация

- Штекеры для PROFINET кабелей передачи данных

Технические характеристики

Классификация ETIM 5/6
 Обозначение класса ETIM 5.0/6.0: EC001122
 Описание класса ETIM 5.0/6.0: Штекерный соединитель для оптоволокну

Сертификаты соответствия
 SC-RJ соответствует IEC 61754-24

Артикул	Обозначение	Количество
PCF штекер SC-RJ		
29166797	PCF штекер SC-RJ зажимное соединение 3.0	1 шт.
29165797	PCF штекер SC-RJ зажимное соединение 2.2	1 шт.

Фотографии и иллюстрации представлены не в точном масштабе и не являются точными до подробностей иллюстрациями соответствующих изделий.

Аксессуары

- Инструмент для резки PCF см. страницу 497

Набор для конфекционирования PCF

... содержит все необходимые инструменты для монтажа штекерного соединителя PCF, типы штекеров: FSMA, ST(BFOC), SC/SC-RJ, HFBR4521



Преимущества

- Простое использование
- Набор включает в себя все необходимые инструменты для конфекционирования штекеров с зажимным соединением
- Для конфекционирования на местах

Характеристики

- Доступные наборы для зажимных PCF разъемов типа FSMA, ST (BFOC), SC и HFBR4521
- Содержимое: приспособление для снятия изоляции, инструмент для скалывания оптоволокну, ножницы для резки кевларовых нитей, нож, микроскоп

Артикул	Обозначение	Количество
Набор для конфекционирования для PCF FSMA соединителей		
29500701	Набор для конфекционирования, штекер PCF FSMA	1 шт.
Набор для конфекционирования для PCF ST(BFOC) соединителей		
29500702	Набор для конфекционирования, штекер PCF ST(BFOC)	1 шт.
Набор для конфекционирования для PCF HFBR4521 соединителей		
29500703	Набор для конфекционирования, штекер PCF HFBR4521	1 шт.
Набор для конфекционирования для PCF SC/SC-RJ соединителей		
29500704	Набор для конфекционирования, штекер PCF SC	1 шт.

Фотографии и иллюстрации представлены не в точном масштабе и не являются точными до подробностей иллюстрациями соответствующих изделий.

Аксессуары

- PCF штекер F-SMA и ST(BFOC) см. страницу 495
- Инструмент для резки PCF см. страницу 497
- PCF штекер SC-RJ см. страницу 496

Инструмент для резки PCF

Принадлежности для обработки кабеля PCF

Преимущества

- Оптимальные инструменты для кабелей и штекеров с волокном PCF
- Для обработки волокон PCF

Характеристики

- PCF инструмент для резки для разъёмов типа:-FSMA-ST(BFOC)-HFBR452 1-SC



Артикул	Обозначение	Количество
PCF Ножницы для резки волокна с защитной оболочкой		
29500711	PCF Ножницы для резки волокна с защитной оболочкой 0,5 мм (K200/230)	1 шт.
PCF Скалыватель оптоволокон		
29500712	PCF инструмент для скалывания оптоволокон для штекера FSMA	1 шт.
29500713	PCF инструмент для скалывания оптоволокон для штекера ST(BFOC)	1 шт.
29500714	PCF инструмент для скалывания оптоволокон для штекера HFBR452 1	1 шт.
29500715	PCF инструмент для скалывания оптоволокон для штекера SC	1 шт.

Фотографии и иллюстрации представлены не в точном масштабе и не являются точными до подробностей иллюстрациями соответствующих изделий.

Аналогичная продукция

- Набор для конфекционирования PCF см. страницу 496

PCF Измерительное оборудование

Микроскоп для проверки PCF со штекерами типа: FSMA; ST(BFOC); HFBR

Преимущества

- Контрольный микроскоп с 100-кратным увеличением для для контроля торцевых поверхностей
- Простое использование

Характеристики

- Сменный переходник для PCF-штекера типов FSMA, ST(BFOC), HFBR
- Сменные переходники не входят в комплект поставки микроскопа, их необходимо заказывать отдельно
- Другие адаптеры доступны по запросу

Технические характеристики

Классификация ETIM 5/6
 Обозначение класса ETIM 5.0/6.0: EC001685
 Описание класса ETIM 5.0/6.0: Микроскоп для оптоволокон световодного штекера



Артикул	Обозначение	Количество
PCF Контрольный микроскоп (100x) без адаптера		
29500770	PCF Контрольный микроскоп (100x)	1 шт.
PCF Соединительная гильза микроскопа для штекеров разных типов		
29500771	PCF Соединительная гильза микроскопа для штекера FSMA Simplex	1 шт.
29500772	PCF Соединительная гильза микроскопа для штекера ST(BFOC) Simplex	1 шт.
29500773	PCF Соединительная гильза микроскопа для штекера HFBR Simplex	1 шт.

Фотографии и иллюстрации представлены не в точном масштабе и не являются точными до подробностей иллюстрациями соответствующих изделий.



HITRONIC® FIRE

Защитный кабель с центральным модулем, внутренней и наружной оболочкой LSZH, гофрированной стальной оболочкой; не содержит галогены



Преимущества

- Целостность изоляции при пожаре согласно IEC 60331-25
- Подходит для горных разработок и строительства туннелей
- Дополнительная внутренняя оболочка защищает оптические волокна при использовании кабелей в экстремальных условиях.
- Броня обеспечивает защиту от высоких механических нагрузок и грызунов
- Стойкий к УФ-лучам, продольная и поперечная водонепроницаемость

Области применения

- В промышленной среде при работе с огнём
- Легковоспламеняющиеся или пожароопасные участки
- Для прокладки внутри/вне помещений
- Прокладка: полимерные трубы, каналы, платформы

Характеристики

- - Без галогенов (IEC 60754-1)
- Не распространяют горение в соответствии с (IEC 60332-3)
- Плотность дымовых газов в соответствии с (IEC 61034-1/2)
- Работоспособность кабеля в случае пожара в соответствии с (IEC 60331-25), 90 мин.*
- Центральный оптический модуль с числом волокон до 24
- Волокна с цветовой кодировкой
- С продольной водонепроницаемостью
- Наружная оболочка без галогенов, не распространяющая горение

Стандарты / Сертификаты соответствия

- Соответствует требованиям ТР о ПБ №123-ФЗ ГОСТ 31565-2012 ПРГПЗ, ПО4, ПТПМ2, ПКА1, ПД1.

Конструкция

- Свободная укладка волокон в модуле, заполнение гелем («loose tube»)
- Стеклонити с водоблокирующим упрочнением для защиты от растягивающих усилий
- Броня из гофрированной стальной ленты
- Внутренняя и наружная оболочка LSZH
- Цвет: черный (RAL 9005)

Информация

- Не распространяющие горение в течение как минимум 180 минут в случае возникновения пожара
- *Предел огнестойкости 180 минут

Технические характеристики

- Классификация ETIM 5/6**
Обозначение класса ETIM 5.0/6.0: EC000034
Описание класса ETIM 5.0/6.0: Волоконно-оптический кабель
- Размеры**
Первичная оболочка, волокно: 250 мкм
Кабель: см. таблицы
- Маркировка жил**
Цветовой код волокон см. в техническом паспорте
- Тип оптического волокна**
Стекловолоконно GOF
- Стандартное обозначение**
A/J-DQ(ZN)BH(SR)H
- оптические характеристики**
см. в техническом паспорте
- Тип оптического волокна**
Материал сердцевинны волокна: стекло
Материал покрытия: стекло
- Допустимый радиус изгиба**
Неподвижное применение: $\geq 15 \times D$
Подвижное применение: $\geq 20 \times D$
- Допустимые растягивающие нагрузки**
Неподвижное применение: 1500 Н
кратковременно: 2200 Н
- Температурный диапазон**
Неподвижное применение: от -30 до +70 °C

Артикул	Обозначение	Тип оптического волокна	Количество волокон	Наружный диаметр, мм	Вес, кг/км
Многомодовые G 50 OM3					
27560304	HITRONIC® FIRE 4G 50/125 OM3	50/125 OM3	4	9.6	123
27560308	HITRONIC® FIRE 8G 50/125 OM3	50/125 OM3	8	9.6	123
27560312	HITRONIC® FIRE 12G 50/125 OM3	50/125 OM3	12	9.6	123
27560324	HITRONIC® FIRE 24G 50/125 OM3	50/125 OM3	24	12.6	188
Многомодовые G 50 OM2					
27560204	HITRONIC® FIRE 4G 50/125 OM2	50/125 OM2	4	9.6	123
27560208	HITRONIC® FIRE 8G 50/125 OM2	50/125 OM2	8	9.6	123
27560212	HITRONIC® FIRE 12G 50/125 OM2	50/125 OM2	12	9.6	123
27560224	HITRONIC® FIRE 24G 50/125 OM2	50/125 OM2	24	12.6	188
Многомодовые G 62,5 OM1					
27560104	HITRONIC® FIRE 4G 62.5/125 OM1	62.5/125 OM1	4	9.6	123
27560108	HITRONIC® FIRE 8G 62.5/125 OM1	62.5/125 OM1	8	9.6	123
27560112	HITRONIC® FIRE 12G 62.5/125 OM1	62.5/125 OM1	12	9.6	123
27560124	HITRONIC® FIRE 24G 62.5/125 OM1	62.5/125 OM1	24	12.6	188
Одномодовые E 9 OS2					
27560904	HITRONIC® FIRE 4E 9/125 OS2	9/125 OS2	4	9.6	123
27560908	HITRONIC® FIRE 8E 9/125 OS2	9/125 OS2	8	9.6	123
27560912	HITRONIC® FIRE 12E 9/125 OS2	9/125 OS2	12	9.6	123
27560924	HITRONIC® FIRE 24E 9/125 OS2	9/125 OS2	24	12.6	188

Аксессуары

- GOF DUPLEX Patchcord см. страницу 514
- GOF SIMPLEX Pigtail см. страницу 515
- STAR STRIP Инструмент для удаления оболочки см. страницу 985



HITRONIC® TORSION

Многомодовый кабель с возможностью разделения, специальная конструкция для торсионных нагрузок; наружная оболочка из полиуретана

Информация

- Стойкие к торсионным нагрузкам и особо гибкие



Преимущества

- Специальная конструкция для высоких нагрузок на изгиб и скручивание в ветросиловых установках
- Подходит для монтажа на местах
- Удобный монтаж благодаря компактной конструкции, особо гибкие, прочная оболочка и маленький радиус изгиба
- Нет влияния электромагнитных помех, полностью диэлектрическая конструкция

Области применения

- Как для неподвижного/подвижного применения, так и для прокладки с торсионным кручением в машинах и ветросиловых установках
- Промышленная окружающая среда
- Для вертикального монтажа
- В качестве звена между движущимися узлами
- Для прокладки внутри/вне помещений

Характеристики

- На основе стандарта MIL-C- 85045
- Стойкие к торсионным нагрузкам и особо гибкие
- Наружная оболочка без галогенов, не распространяющая горение
- Стойкие к механическим повреждениям

Конструкция

- 2,5 мм отдельные кабели с плотным буфером (tight-buffer) с оболочкой LSZH
- Защита от растягивающих усилий из арамидных волокон
- Центральный силовой элемент
- Наружная оболочка из полиуретана (PUR)
- Цвет: черный (RAL 9005)

Технические характеристики

- Классификация ETIM 5/6**
 Обозначение класса ETIM 5.0/6.0: EC000034
 Описание класса ETIM 5.0/6.0: Волоконно-оптический кабель
- Размеры**
 Одиночный кабель: 2,5 мм
 Кабель: см. таблицу
- Маркировка жил**
 См. техпаспорт
- Тип оптического волокна**
 Стекловолоконно GOF
- Стандартное обозначение**
 A/J-V(ZN)H11Y
- оптические характеристики**
 см. в техническом паспорте
- Тип оптического волокна**
 Материал сердцевины волокна: стекло
 Материал покрытия: стекло
- Допустимый радиус изгиба**
 Неподвижное применение: $\geq 15 \times D$
 Подвижное применение: $\geq 20 \times D$
- Температурный диапазон**
 Неподвижное применение: от -40 до +70 °C
 Ограниченная подвижность от -30 °C до +70 °C

Артикул	Обозначение	Тип оптического волокна	Количество волокон	Наружный диаметр, мм	Вес, кг/км
Многомодовые G 50 OM3					
26310302	HITRONIC® TORSION 2G 50/125 OM3	50/125 OM3	2	8.4	54
26310304	HITRONIC® TORSION 4G 50/125 OM3	50/125 OM3	4	8.4	54
26310308	HITRONIC® TORSION 8G 50/125 OM3	50/125 OM3	8	11.6	95
26310312	HITRONIC® TORSION 12G 50/125 OM3	50/125 OM3	12	14.7	122
Многомодовые G 50 OM2					
26310202	HITRONIC® TORSION 2G 50/125 OM2	50/125 OM2	2	8.4	54
26310204	HITRONIC® TORSION 4G 50/125 OM2	50/125 OM2	4	8.4	54
26310208	HITRONIC® TORSION 8G 50/125 OM2	50/125 OM2	8	11.6	95
26310212	HITRONIC® TORSION 12G 50/125 OM2	50/125 OM2	12	14.7	122
Многомодовые G 62,5 OM1					
26310102	HITRONIC® TORSION 2G 62.5/125 OM1	62.5/125 OM1	2	8.4	54
26310104	HITRONIC® TORSION 4G 62.5/125 OM1	62.5/125 OM1	4	8.4	54
26310108	HITRONIC® TORSION 8G 62.5/125 OM1	62.5/125 OM1	8	11.6	95
26310112	HITRONIC® TORSION 12G 62.5/125 OM1	62.5/125 OM1	12	14.7	122
Одномодовые E 9 OS2					
26310902	HITRONIC® TORSION 2E 9/125 OS2	9/125 OS2	2	8.4	54
26310904	HITRONIC® TORSION 4E 9/125 OS2	9/125 OS2	4	8.4	54
26310908	HITRONIC® TORSION 8E 9/125 OS2	9/125 OS2	8	11.6	95
26310912	HITRONIC® TORSION 12E 9/125 OS2	9/125 OS2	12	14.7	122

Фотографии и иллюстрации представлены не в точном масштабе и не являются точными до подробностей иллюстрациями соответствующих изделий. Доступно по запросу с многомодовыми волокнами OM4.

Аксессуары

- GOF DUPLEX Patchcord см. страницу 514
- Штекер GOF см. страницу 516
- STAR STRIP Инструмент для удаления оболочки см. страницу 985



HITRONIC® HDM

Многомодовый мини-кабель/распределительный кабель для частой намотки и размотки на барабаны



Преимущества

- Подходят для монтажа на местах
- Подходят для частой намотки/размотки на барабаны
- Простой монтаж благодаря компактной конструкции, высокая гибкость и маленькие радиусы изгиба
- Нет влияния электромагнитных помех, полностью диэлектрическая конструкция

Области применения

- Оборудование для проведения концертных и массовых мероприятий
- Для прокладки внутри/вне помещений
- Промышленная окружающая среда
- Для подключения ТВ вещаний, камер наблюдения, слежения в зданиях
- Для монтажа на местах

Характеристики

- На основе стандарта MIL-C- 85045
- Сверх гибкие, для намотки / размотки на барабан, с защитой от растягивающих усилий
- Цветовая маркировка буферизированных волокон для простоты идентификации в канале
- Наружная оболочка безгалогенная
- Стойкие к механическим повреждениям

Конструкция

- до 12 волокон в плотном буфере («tight buffer»), 900 мкм
- Цветовая маркировка
- Защита от растягивающих усилий из арамидных волокон
- Наружная оболочка из полиуретана (PUR)
- Цвет: черный (RAL 9005)

Информация

- Кабели для монтажа на местах

Технические характеристики

- Классификация ETIM 5/6**
Обозначение класса ETIM 5.0/6.0: EC000034
Описание класса ETIM 5.0/6.0: Волоконно-оптический кабель
- Размеры**
Жилы (вторичная оболочка, волокно): 900 мкм
Кабель: см. таблицу
- Маркировка жил**
Цветовой код жил см. в техническом паспорте
- Тип оптического волокна**
Стекловолокно GOF
- Стандартное обозначение**
A/J-V(ZN)11Y
- оптические характеристики**
см. в техническом паспорте
- Тип оптического волокна**
Материал сердцевинки волокна: стекло
Материал покрытия: стекло
- Допустимый радиус изгиба**
Неподвижное применение: $\geq 15 \times D$
Подвижное применение: $\geq 20 \times D$
- Температурный диапазон**
Неподвижное применение: от -40 до +70°C
Подвижное применение: от -20 до +60°C

Артикул	Обозначение	Тип оптического волокна	Количество волокон	Наружный диаметр, мм	Вес, кг/км
Многомодовые G 50 OM4					
26610404	HITRONIC® HDM600 4G 50/125 OM4	50/125 OM4	4	5.5	24
26610406	HITRONIC® HDM600 6G 50/125 OM4	50/125 OM4	6	5.6	29
26610408	HITRONIC® HDM700 8G 50/125 OM4	50/125 OM4	8	6.2	36
Многомодовые G 50 OM3					
26610304	HITRONIC® HDM600 4G 50/125 OM3	50/125 OM3	4	5.5	24
26610306	HITRONIC® HDM600 6G 50/125 OM3	50/125 OM3	6	5.6	29
26610308	HITRONIC® HDM700 8G 50/125 OM3	50/125 OM3	8	6.2	36
Многомодовые G 50 OM2					
26610204	HITRONIC® HDM600 4G 50/125 OM2	50/125 OM2	4	5.5	24
26610206	HITRONIC® HDM600 6G 50/125 OM2	50/125 OM2	6	5.6	29
26610208	HITRONIC® HDM700 8G 50/125 OM2	50/125 OM2	8	6.2	36
Многомодовые G 62,5 OM1					
26610104	HITRONIC® HDM600 4G 62.5/125 OM1	62.5/125 OM1	4	5.5	24
26610106	HITRONIC® HDM600 6G 62.5/125 OM1	62.5/125 OM1	6	5.6	29
26610108	HITRONIC® HDM700 8G 62.5/125 OM1	62.5/125 OM1	8	6.2	36
Одномодовые E 9 OS2					
26610904	HITRONIC® HDM600 4E9/125 OS2	9/125 OS2	4	5.5	24
26610906	HITRONIC® HDM600 6E9/125 OS2	9/125 OS2	6	5.6	29
26610908	HITRONIC® HDM700 8E9/125 OS2	9/125 OS2	8	6.2	36
26610912	HITRONIC® HDM700 12E9/125 OS2	9/125 OS2	12	6.7	49

Аксессуары

- GOF DUPLEX Patchcord см. страницу 514
- STAR STRIP Инструмент для удаления оболочки см. страницу 985



HITRONIC® HRM-FD

Гибкий многомодовый кабель с возможностью разделения для буксируемых кабельных цепей

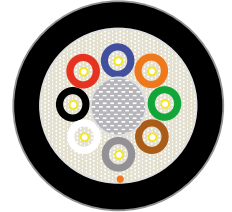

Технические характеристики



Классификация ETIM 5/6

Обозначение класса ETIM 5.0/6.0:
EC000034
Описание класса ETIM 5.0/6.0:
Волоконно-оптический кабель



Размеры

Одиночный кабель: 2,0 мм
Кабель: см. таблицу



Маркировка жил

См. техпаспорт

Тип оптического волокна

Стекловолоконно GOF

Стандартное обозначение

A/J-V(ZN)H(ZN)11Y

оптические характеристики

см. в техническом паспорте



Тип оптического волокна

Материал сердцевины волокна:
стекло
Материал покрытия: стекло



Допустимый радиус изгиба

Неподвижное применение: $\geq 15 \times D$
Подвижное применение: $\geq 20 \times D$



Температурный диапазон

Неподвижное применение:
от -40 до +70 °C
Подвижное применение:
от -20 до +60 °C

Преимущества

- для использования в буксируемых кабельных цепях
- Подходит для монтажа на местах
- Удобный монтаж благодаря компактной конструкции, особо гибкие, прочная оболочка и маленький радиус изгиба
- Нет влияния электромагнитных помех, полностью диэлектрическая конструкция

Области применения

- Для особо гибкого применения в промышленных условиях
- В качестве звена между движущимися узлами
- Для вертикального монтажа
- Промышленная окружающая среда
- Для прокладки внутри/вне помещений

Характеристики

- На основе стандарта MIL-C- 85045
- Для применения в буксируемых кабельных цепях, для подвижных частей оборудования, в помещениях с сухой и влажной средой
- Наружная оболочка без галогенов, не распространяющая горение
- Стойкие к механическим повреждениям

Конструкция

- 2,0 мм отдельные кабели с плотным буфером и оболочкой LSZH
- Защита от растягивающих усилий из арамидных волокон
- Центральный силовой элемент
- Наружная оболочка из полиуретана (PUR)
- Цвет: черный (RAL 9005)

Артикул	Обозначение	Тип оптического волокна	Количество волокон	Наружный диаметр, мм	Вес, кг/км
Многомодовые G 50 OM4					
26300402	HITRONIC® HRM-FD800 2G 50/125 OM4	50/125 OM4	2	7.8	50
26300404	HITRONIC® HRM-FD1000 4G 50/125 OM4	50/125 OM4	4	7.8	50
26300408	HITRONIC® HRM-FD1400 8G 50/125 OM4	50/125 OM4	8	10.4	93
26300412	HITRONIC® HRM-FD1800 12G 50/125 OM4	50/125 OM4	12	13	98
Многомодовые G 50 OM3					
26300302	HITRONIC® HRM-FD800 2G 50/125 OM3	50/125 OM3	2	7.8	50
26300304	HITRONIC® HRM-FD1000 4G 50/125 OM3	50/125 OM3	4	7.8	50
26300308	HITRONIC® HRM-FD1400 8G 50/125 OM3	50/125 OM3	8	10.4	93
26300312	HITRONIC® HRM-FD1800 12G 50/125 OM3	50/125 OM3	12	13	98
Многомодовые G 50 OM2					
26300202	HITRONIC® HRM-FD800 2G 50/125 OM2	50/125 OM2	2	7.8	50
26300204	HITRONIC® HRM-FD1000 4G 50/125 OM2	50/125 OM2	4	7.8	50
26300208	HITRONIC® HRM-FD1400 8G 50/125 OM2	50/125 OM2	8	10.4	93
26300212	HITRONIC® HRM-FD1800 12G 50/125 OM2	50/125 OM2	12	13	98
Многомодовые G 62,5 OM1					
26300102	HITRONIC® HRM-FD800 2G 62.5/125 OM1	62.5/125 OM1	2	7.8	50
26300104	HITRONIC® HRM-FD1000 4G 62.5/125 OM1	62.5/125 OM1	4	7.8	50
26300108	HITRONIC® HRM-FD1400 8G 62.5/125 OM1	62.5/125 OM1	8	10.4	93
26300112	HITRONIC® HRM-FD1800 12G 62.5/125 OM1	62.5/125 OM1	12	13	98
Одномодовые E 9 OS2					
26300902	HITRONIC® HRM-FD800 2E 9/125 OS2	9/125 OS2	2	7.8	50
26300904	HITRONIC® HRM-FD1000 4E 9/125 OS2	9/125 OS2	4	7.8	50
26300908	HITRONIC® HRM-FD1400 8E 9/125 OS2	9/125 OS2	8	10.4	93
26300912	HITRONIC® HRM-FD1800 12E 9/125 OS2	9/125 OS2	12	13	98

Аксессуары

- GOF DUPLEX Patchcord см. страницу 514
- Штекер GOF см. страницу 516
- STAR STRIP Инструмент для удаления оболочки см. страницу 985



HITRONIC® HVN-Mini

Mini-кабель для наружной прокладки, для втягивания или задувки в трубки

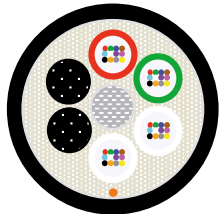

Преимущества

- Подходят для задувки кабеля в трубки
- Компактные размеры
- Стойкий к УФ-лучам, продольная и поперечная водонепроницаемость
- Нет влияния электромагнитных помех, полностью диэлектрическая конструкция

Области применения

- Backbone-магистральная сеть, FTTH (Fiber-to-the-Home) - приложения
- Телекоммуникационная сеть
- WAN-соединения
- Для монтажа методом задувки
- Метод прокладки: втягивание или задувка кабеля в трубки (Ducts)

Характеристики

- Скрученные оптические модули, число волокон до 144 (12 модулей по 12 волокон)
- Цветовая кодировка волокон и оптических модулей
- Уменьшенные размеры
- Безгалогеновая, износостойкая наружная оболочка
- Стойкие к УФ-излучению

Конструкция

- До 12 скрученных оптических модулей («close tube»), заполненных гелем
- Стеклонити с водоблокирующим упрочнением для защиты от растягивающих усилий.
- Нити из армированного стекла для разгрузки натяжения
- Наружная оболочка из полиэтилена (PE)
- Цвет: черный (RAL 9005)

Технические характеристики

Классификация ETIM 5/6
 Обозначение класса ETIM 5.0/6.0: EC000034
 Описание класса ETIM 5.0/6.0: Волоконно-оптический кабель

Тип оптического волокна
 Стекловолоконно GOF
 Одномодовое E9/125 OS2

Стандартное обозначение
 A-DQ(ZN)2Y

Тип оптического волокна
 Материал сердцевины волокна: стекло
 Материал покрытия: стекло

Допустимый радиус изгиба
 Неподвижное применение: $\geq 15 \times D$
 Подвижное применение: $\geq 20 \times D$

Температурный диапазон
 Неподвижное применение: от -40°C до +70°C

Артикул	Обозначение	Тип оптического волокна	Количество волокон	Наружный диаметр, мм	Вес, кг/км
Одномодовые E 9 OS2					
26609912	HITRONIC® HVN-Mini500 1x12E 9/125 OS2	9/125 OS2	12	5.8	30
26609924	HITRONIC® HVN-Mini500 2x12E 9/125 OS2	9/125 OS2	24	5.8	30
26609948	HITRONIC® HVN-Mini500 4x12E 9/125 OS2	9/125 OS2	48	5.8	33
26609972	HITRONIC® HVN-Mini500 6x12E 9/125 OS2	9/125 OS2	72	5.8	33
26609996	HITRONIC® HVN-Mini1200 8x12E 9/125 OS2	9/125 OS2	96	7.2	52
26609944	HITRONIC® HVN-Mini1000 12x12E 9/125	9/125 OS2	144	8	80

Если нет других указаний, то все представленные значения для данного вида продукции являются номинальными. Другие значения, например, отклонения, можно получить по запросу. Фотографии и иллюстрации представлены не в точном масштабе и не являются точными до подробностей иллюстрациями соответствующих изделий.

Аксессуары

- GOF DUPLEX Patchcord см. страницу 514
- GOF SIMPLEX Pigtail см. страницу 515
- Инструмент для удаления оболочки DATA STRIP см. страницу 986







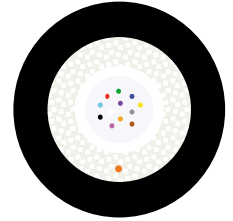

HITRONIC® HQN кабели для наружной прокладки

Кабели для наружной прокладки с центральным модулем и неметаллическим элементом защиты от растягивающего усилия



Технические характеристики

-  **Классификация ETIM 5/6**
Обозначение класса ETIM 5.0/6.0: EC000034
Описание класса ETIM 5.0/6.0: Волоконно-оптический кабель
-  **Размеры**
Первичная оболочка, волокно: 250 мкм
Кабель: см. таблицу
-  **Маркировка жил**
Цветовой код волокон см. в техническом паспорте
- Тип оптического волокна**
Стекловолокно GOF
- Стандартное обозначение**
A-DQ(ZN)B2Y
- оптические характеристики**
см. в техническом паспорте
-  **Тип оптического волокна**
Материал сердцевины волокна: стекло
Материал покрытия: стекло
-  **Допустимый радиус изгиба**
Неподвижное применение: $\geq 15 \times D$
Подвижное применение: $\geq 20 \times D$
-  **Допустимые растягивающие нагрузки**
Неподвижное применение: 1500 Н
Кратковременно: 3000 Н
-  **Температурный диапазон**
Неподвижное применение: от -40°C до +70°C

Преимущества

- Подходит для прямой прокладки в землю
- Удобный монтаж благодаря компактной конструкции, особо гибкие, прочная оболочка и маленький радиус изгиба
- Стойкий к УФ-лучам, продольная и поперечная водонепроницаемость
- Нет влияния электромагнитных помех, полностью диэлектрическая конструкция

Области применения

- Для применения вне помещений
- Распределительные сети
- WAN-соединения
- Промышленная окружающая среда
- Прокладка: полимерные трубы, каналы, платформы с возможностью продувки

Характеристики

- Центральный оптический модуль с числом волокон до 24
- Волокна с цветовой кодировкой
- С продольной водонепроницаемостью
- Защита от грызунов
- Износостойкая и безгалогеновая наружная оболочка

Конструкция

- Стекловолокно с первичным защитным покрытием
- Свободная укладка волокон в модуле, заполнение гелем («loose tube»)
- Стеклонити с водоблокирующим упрочнением для защиты от растягивающих усилий
- Наружная оболочка из полиэтилена (PE)
- Цвет: черный (RAL 9005)

Артикул	Обозначение	Тип оптического волокна	Количество волокон	Наружный диаметр, мм	Вес, кг/км
Многомодовые G 50 OM3					
27600304	HITRONIC® HQN 1500 4G 50/125 OM3	50/125 OM3	4	7.3	40
27600308	HITRONIC® HQN 1500 8G 50/125 OM3	50/125 OM3	8	7.3	40
27600312	HITRONIC® HQN 1500 12G 50/125 OM3	50/125 OM3	12	7.3	40
27600324	HITRONIC® HQN 1500 24G 50/125 OM3	50/125 OM3	24	8.3	65
Многомодовые G 50 OM2					
27600204	HITRONIC® HQN 1500 4G 50/125 OM2	50/125 OM2	4	7.3	40
27600208	HITRONIC® HQN 1500 8G 50/125 OM2	50/125 OM2	8	7.3	40
27600212	HITRONIC® HQN 1500 12G 50/125 OM2	50/125 OM2	12	7.3	40
27600224	HITRONIC® HQN 1500 24G 50/125 OM2	50/125 OM2	24	8.3	65
Многомодовые G 62,5 OM1					
27600104	HITRONIC® HQN 1500 4G 62.5/125 OM1	62.5/125 OM1	4	7.3	40
27600108	HITRONIC® HQN 1500 8G 62.5/125 OM1	62.5/125 OM1	8	7.3	40
27600112	HITRONIC® HQN 1500 12G 62.5/125 OM1	62.5/125 OM1	12	7.3	40
27600124	HITRONIC® HQN 1500 24G 62.5/125 OM1	62.5/125 OM1	24	8.3	65
Одномодовые E 9 OS2					
27600904	HITRONIC® HQN 1500 4E 9/125 OS2	9/125 OS2	4	7.3	40
27600908	HITRONIC® HQN 1500 8E 9/125 OS2	9/125 OS2	8	7.3	40
27600912	HITRONIC® HQN 1500 12E 9/125 OS2	9/125 OS2	12	7.3	40
27600924	HITRONIC® HQN 1500 24E 9/125 OS2	9/125 OS2	24	8.3	65

Аналогичная продукция

- HITRONIC® HUN универсальные кабели см. страницу 510
- HITRONIC® HVN кабели для наружной прокладки см. страницу 504
- HITRONIC® HQW кабели армированные, для наружной прокладки см. страницу 505

Аксессуары

- GOF SIMPLEX Pigtail см. страницу 515
- Инструмент для удаления оболочки DATA STRIP см. страницу 986



HITRONIC® HVN кабели для наружной прокладки

Кабели для наружной прокладки с пучковой скруткой модулей и неметаллическим элементом защиты от растягивающего усилия

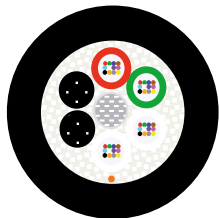

Преимущества

- Подходит для прямой прокладки в землю
- Удобный монтаж благодаря компактной конструкции, особо гибкие, прочная оболочка и маленький радиус изгиба
- Стойкий к УФ-лучам, продольная и поперечная водонепроницаемость
- С возможностью продувки (оболочка с малым коэффициентом трения)
- Нет влияния электромагнитных помех, полностью диэлектрическая конструкция

Области применения

- Для применения вне помещений
- Распределительные сети
- WAN-соединения
- Промышленная окружающая среда
- Прокладка: полимерные трубы, каналы, платформы

Характеристики

- Скрученные оптические модули, число волокон до 144 (12 модулей по 12 волокон)
- Цветовая кодировка волокон и оптических модулей
- С продольной водонепроницаемостью
- Защита от грызунов
- Износостойкая и безгалогеновая наружная оболочка

Конструкция

- До 12 скрученных оптических модулей («lose tube»), заполненных гелем
- Стеклонити с водоблокирующим упрочнением для защиты от растягивающих усилий
- Стеклонити с водоблокирующим упрочнением для защиты от растягивающих усилий
- Наружная оболочка из полиэтилена (PE)
- Цвет: черный (RAL 9005)

Технические характеристики

- Классификация ETIM 5/6**
Обозначение класса ETIM 5.0/6.0: EC000034
Описание класса ETIM 5.0/6.0: Волоконно-оптический кабель
- Размеры**
Первичная оболочка, волокно: 250 мкм
Кабель: см. таблицу
- Маркировка жил**
Цветовой код волокон см. в техническом паспорте
- Тип оптического волокна**
Стекловолокно GOF
- Стандартное обозначение**
A-DQ(ZN)B2Y
- Оптические характеристики**
см. в техническом паспорте
- Тип оптического волокна**
Материал сердцевинки волокна: стекло
Материал покрытия: стекло
- Допустимый радиус изгиба**
Неподвижное применение: $\geq 15 \times D$
Подвижное применение: $\geq 20 \times D$
- Температурный диапазон**
Неподвижное применение: от -40°C до $+70^\circ\text{C}$

Артикул	Обозначение	Тип оптического волокна	Количество волокон	Наружный диаметр, мм	Вес, кг/км
Многомодовые G 50 OM3					
26600324	HITRONIC® HVN5000 2x12G 50/125 OM3	50/125 OM3	24	11	64
26600348	HITRONIC® HVN5000 4x12G 50/125 OM3	50/125 OM3	48	11	84
Многомодовые G 50 OM2					
26600224	HITRONIC® HVN5000 2x12G 50/125 OM2	50/125 OM2	24	11	64
26600248	HITRONIC® HVN5000 4x12G 50/125 OM2	50/125 OM2	48	11	84
Одномодовые E 9 OS2					
26600924	HITRONIC® HVN5000 2x12E 9/125 OS2	9/125 OS2	24	11	64
26600948	HITRONIC® HVN5000 4x12E 9/125 OS2	9/125 OS2	48	11	84
HVN Telecom одномодовый E 9 OS2					
26601924	HITRONIC® HVN1500 2x12E 9/125 OS2	9/125 OS2	24	10.5	89
26601948	HITRONIC® HVN1500 4x12E 9/125 OS2	9/125 OS2	48	10.5	91
26601972	HITRONIC® HVN2000 6x12E 9/125 OS2	9/125 OS2	72	10.8	97
26601996	HITRONIC® HVN2000 8x12E 9/125 OS2	9/125 OS2	96	11.9	121
26601944	HITRONIC® HVN2000 12x12E 9/125 OS2	9/125 OS2	144	14.3	183

Аналогичная продукция

- HITRONIC® HVN-Mini см. страницу 502
- HITRONIC® HVW кабели армированные, для наружной прокладки см. страницу 506

Аксессуары

- GOF SIMPLEX Pigtail см. страницу 515
- STAR STRIP Инструмент для удаления оболочки см. страницу 985



HITRONIC® HQW кабели армированные, для наружной прокладки

Кабели для наружной прокладки, армированные гофрированной стальной лентой, неметаллический центральный силовой элемент

Информация

- Кабель с гофрированной стальной оболочкой для высоких механических нагрузок

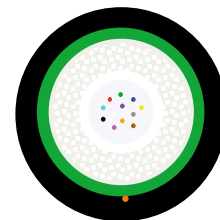

Преимущества

- Броня обеспечивает защиту от высоких механических нагрузок и грызунов
- Подходит для прямой прокладки в землю
- Удобный монтаж благодаря компактной конструкции, особо гибкие, прочная оболочка и маленький радиус изгиба
- Стойкий к УФ-лучам, продольная и поперечная водонепроницаемость

Области применения

- Для применения вне помещений
- Распределительные сети
- WAN-соединения
- Промышленная окружающая среда
- Прокладка: полимерные трубы, каналы, платформы

Характеристики

- Центральный оптический модуль с числом волокон до 24
- Волокна с цветовой кодировкой
- С продольной водонепроницаемостью
- Повышенная защита от грызунов
- Износостойкая и безгалогеновая наружная оболочка

Конструкция

- Свободная укладка волокон в модуле, заполнение гелем («loose tube»)
- Стеклонити с водоблокирующим упрочнением для защиты от растягивающих усилий
- Броня из гофрированной стальной ленты
- Наружная оболочка из полиэтилена (PE)
- Цвет: черный (RAL 9005)

Технические характеристики

- Классификация ETIM 5/6**
Обозначение класса ETIM 5.0/6.0: EC000034
Описание класса ETIM 5.0/6.0: Волоконно-оптический кабель
- Размеры**
Первичная оболочка, волокно: 250 мкм
Кабель: см. таблицу
- Маркировка жил**
Цветовой код волокон см. в техническом паспорте
- Тип оптического волокна**
Стекловолокно GOF
- Стандартное обозначение**
A-DQ(ZN)(SR)2Y
- оптические характеристики**
см. в техническом паспорте
- Тип оптического волокна**
Материал сердцевины волокна: стекло
Материал покрытия: стекло
- Допустимый радиус изгиба**
Неподвижное применение: $\geq 15 \times D$
Подвижное применение: $\geq 20 \times D$
- Допустимые растягивающие нагрузки**
Неподвижное применение: 3000 Н
Кратковременно: 5000 Н
- Температурный диапазон**
Неподвижное применение:
от -40°C до $+70^\circ\text{C}$

Артикул	Обозначение	Тип оптического волокна	Количество волокон	Наружный диаметр, мм	Вес, кг/км
Многомодовые G 50 OM3					
27900304	HITRONIC® HQW3000 4G 50/125 OM3	50/125 OM3	4	9.6	88
27900308	HITRONIC® HQW3000 8G 50/125 OM3	50/125 OM3	8	9.6	88
27900312	HITRONIC® HQW3000 12G 50/125 OM3	50/125 OM3	12	9.6	88
27900324	HITRONIC® HQW3000 24G 50/125 OM3	50/125 OM3	24	9.6	88
Многомодовые G 50 OM2					
27900204	HITRONIC® HQW3000 4G 50/125 OM2	50/125 OM2	4	9.6	88
27900208	HITRONIC® HQW3000 8G 50/125 OM2	50/125 OM2	8	9.6	88
27900212	HITRONIC® HQW3000 12G 50/125 OM2	50/125 OM2	12	9.6	88
27900224	HITRONIC® HQW3000 24G 50/125 OM2	50/125 OM2	24	9.6	88
Многомодовые G 62,5 OM1					
27900104	HITRONIC® HQW3000 4G 62.5/125 OM1	62.5/125 OM1	4	9.6	88
27900108	HITRONIC® HQW3000 8G 62.5/125 OM1	62.5/125 OM1	8	9.6	88
27900112	HITRONIC® HQW3000 12G 62.5/125 OM1	62.5/125 OM1	12	9.6	88
27900124	HITRONIC® HQW3000 24G 62.5/125 OM1	62.5/125 OM1	24	9.6	88
Одномодовые E 9 OS2					
27900904	HITRONIC® HQW3000 4E 9/125 OS2	9/125 OS2	4	9.6	88
27900908	HITRONIC® HQW3000 8E 9/125 OS2	9/125 OS2	8	9.6	88
27900912	HITRONIC® HQW3000 12E 9/125 OS2	9/125 OS2	12	9.6	88
27900924	HITRONIC® HQW3000 24E 9/125 OS2	9/125 OS2	24	9.6	88

Аксессуары

- GOF SIMPLEX Pigtail см. страницу 515

- STAR STRIP Инструмент для удаления оболочки см. страницу 985



HITRONIC® HVW кабели армированные, для наружной прокладки

Кабели для наружной прокладки, армированные стальной гофрированной трубкой, со скрученными оптическими модулями (lose tube) и неметаллическим силовым элементом

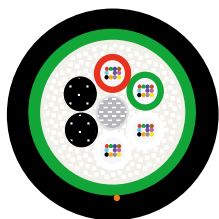

Информация

- Кабель с гофрированной стальной оболочкой для высоких механических нагрузок

Преимущества

- Броня обеспечивает защиту от высоких механических нагрузок и грызунов
- Подходит для прямой прокладки в землю
- Удобный монтаж благодаря компактной конструкции, особо гибкие, прочная оболочка и маленький радиус изгиба
- Стойкий к УФ-лучам, продольная и поперечная водонепроницаемость

Области применения

- Прокладка: полимерные трубы, каналы, платформы
- Для применения вне помещений
- Распределительные сети
- WAN-соединения
- Промышленная окружающая среда

Характеристики

- Скрученные оптические модули, число волокон до 144 (12 модулей по 12 волокон)
- Цветовая кодировка волокон и оптических модулей
- С продольной водонепроницаемостью
- Повышенная защита от грызунов
- Износостойкая и безгалогеновая наружная оболочка

Конструкция

- До 12 скрученных оптических модулей («lose tube»), заполненных гелем
- Стеклонити с водоблокирующим упрочнением для защиты от растягивающих усилий
- Броня из гофрированной стальной ленты
- Наружная оболочка из полиэтилена (PE)
- Цвет: черный (RAL 9005)

Технические характеристики

	Классификация ETIM 5/6 Обозначение класса ETIM 5.0/6.0: EC000034 Описание класса ETIM 5.0/6.0: Волоконно-оптический кабель
	Размеры Первичная оболочка, волокно: 250 мкм Кабель: см. таблицу
	Маркировка жил Цветовой код волокон см. в техническом паспорте
	Тип оптического волокна Стекловолокно GOF
	Стандартное обозначение A-DQ(ZN)(SR)2Y
	оптические характеристики см. в техническом паспорте
	Тип оптического волокна Материал сердцевины волокна: стекло Материал покрытия: стекло
	Допустимый радиус изгиба Неподвижное применение: $\geq 15 \times D$ Подвижное применение: $\geq 20 \times D$
	Допустимые растягивающие нагрузки Неподвижное применение: 3000 Н Кратковременно: 5000 Н
	Температурный диапазон Неподвижное применение: от -40°C до +70°C

Артикул	Обозначение	Тип оптического волокна	Количество волокон	Наружный диаметр, мм	Вес, кг/км
Одномодовые E 9 OS2					
26900924	HITRONIC® HVW3000 2x12E 9/125 OS2	9/125 OS2	24	10	98
26900948	HITRONIC® HVW3000 4x12E 9/125 OS2	9/125 OS2	48	12,5	148
26900972	HITRONIC® HVW3000 6x12E 9/125 OS2	9/125 OS2	72	16	215
26900996	HITRONIC® HVW3000 8x12E 9/125 OS2	9/125 OS2	96	16	222
26900944	HITRONIC® HVW3000 12x12E 9/125 OS2	9/125 OS2	144	18,5	261

Аксессуары

- GOF SIMPLEX Pigtail см. страницу 515
- STAR STRIP Инструмент для удаления оболочки см. страницу 985



HITRONIC® HQW-Plus кабели армированные, для наружной прокладки

Кабели для наружной прокладки с гофрированной стальной оболочкой, с центральным модулем, неметаллическим элементом защиты от растягивающего усилия и полиэтиленовой внутренней и наружной оболочкой

Информация

- Кабель с гофрированной стальной оболочкой для высоких механических нагрузок

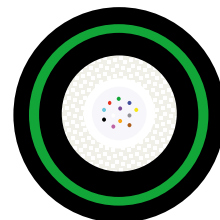

Преимущества

- Дополнительная внутренняя оболочка защищает оптические волокна при использовании кабелей в экстремальных условиях.
- Броня обеспечивает защиту от высоких механических нагрузок и грызунов
- Подходит для прямой прокладки в землю
- Стойкий к УФ-лучам, продольная и поперечная водонепроницаемость

Области применения

- Для применения вне помещений
- Экстремальная промышленная окружающая среда
- Распределительные сети
- WAN-соединения
- Прокладка: полимерные трубы, каналы, платформы

Характеристики

- Центральный оптический модуль с числом волокон до 24
- Волокна с цветовой кодировкой
- С продольной водонепроницаемостью
- Повышенная защита от грызунов
- Износостойкая и безгалогеновая наружная оболочка

Конструкция

- Свободная укладка волокон в модуле, заполнение гелем («loose tube»)
- Стеклонити с водоблокирующим упрочнением для защиты от растягивающих усилий
- Броня из гофрированной стальной ленты
- Полиэтиленовая внутренняя и внешняя оболочка
- Цвет: черный (RAL 9005)

Технические характеристики

- Классификация ETIM 5/6**
Обозначение класса ETIM 5.0/6.0: EC000034
Описание класса ETIM 5.0/6.0: Волоконно-оптический кабель
- Размеры**
Первичная оболочка, волокно: 250 мкм
Кабель: см. таблицу
- Маркировка жил**
Цветовой код волокон см. в техническом паспорте
- Тип оптического волокна**
Стекловолокно GOF
- Стандартное обозначение**
A-DQ(ZN)B2Y(SR)2Y
- Оптические характеристики**
см. в техническом паспорте
- Тип оптического волокна**
Материал сердцевины волокна: стекло
Материал покрытия: стекло
- Допустимый радиус изгиба**
Неподвижное применение: $\geq 15 \times D$
Подвижное применение: $\geq 20 \times D$
- Допустимые растягивающие нагрузки**
Неподвижное применение: 3000 Н
Кратковременно: 5000 Н
- Температурный диапазон**
Неподвижное применение: от -40°C до $+70^\circ\text{C}$

Артикул	Обозначение	Тип оптического волокна	Количество волокон	Наружный диаметр, мм	Вес, кг/км
Многомодовые G 50 OM3					
27920304	HITRONIC® HQW-Plus3000 4G 50/125 OM3	50/125 OM3	4	9.6	95
27920308	HITRONIC® HQW-Plus3000 8G 50/125 OM3	50/125 OM3	8	9.6	95
27920312	HITRONIC® HQW-Plus3000 12G 50/125 OM3	50/125 OM3	12	9.6	95
27920324	HITRONIC® HQW-Plus3000 24G 50/125 OM3	50/125 OM3	24	12.6	135
Многомодовые G 50 OM2					
27920204	HITRONIC® HQW-Plus3000 4G 50/125 OM2	50/125 OM2	4	9.6	95
27920208	HITRONIC® HQW-Plus3000 8G 50/125 OM2	50/125 OM2	8	9.6	95
27920212	HITRONIC® HQW-Plus3000 12G 50/125 OM2	50/125 OM2	12	9.6	95
27920224	HITRONIC® HQW-Plus3000 24G 50/125 OM2	50/125 OM2	24	12.6	135
Многомодовые G 62,5 OM1					
27920104	HITRONIC® HQW-Plus3000 4G 62.5/125 OM1	62.5/125 OM1	4	9.6	95
27920108	HITRONIC® HQW-Plus3000 8G 62.5/125 OM1	62.5/125 OM1	8	9.6	95
27920112	HITRONIC® HQW-Plus3000 12G 62.5/125 OM1	62.5/125 OM1	12	9.6	95
27920124	HITRONIC® HQW-Plus3000 24G 62.5/125 OM1	62.5/125 OM1	24	12.6	135
Одномодовые E 9 OS2					
27920904	HITRONIC® HQW-Plus3000 4E 9/125 OS2	9/125 OS2	4	9.6	95
27920908	HITRONIC® HQW-Plus3000 8E 9/125 OS2	9/125 OS2	8	9.6	95
27920912	HITRONIC® HQW-Plus3000 12E 9/125 OS2	9/125 OS2	12	9.6	95
27920924	HITRONIC® HQW-Plus3000 24E 9/125 OS2	9/125 OS2	24	12.6	135

Аксессуары

- GOF SIMPLEX Pigtail см. страницу 515

- STAR STRIP Инструмент для удаления оболочки см. страницу 985



HITRONIC® HQA кабель для воздушной прокладки

Воздушный кабель с пучковой скруткой модулей и неметаллическим элементом защиты от растягивающего усилия;

тип кабеля ADSS

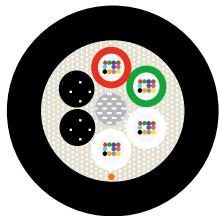

Преимущества

- Подходит для умеренных погодных условий
- Удобный монтаж благодаря компактной конструкции, особо гибкие, прочная оболочка и маленький радиус изгиба
- Стойкий к УФ-лучам, продольная и поперечная водонепроницаемость
- Нет влияния электромагнитных помех, полностью диэлектрическая конструкция

Области применения

- Для применения вне помещений
- Самонесущие конструкции кабелей
- Монтаж на столбах
- Монтаж на строительных колоннах

Характеристики

- Скрученные оптические модули («loose tube»), количество волокон до 96
- Цветовая кодировка волокон и оптических модулей
- Механические опорные элементы (центральный элемент и арамидное волокно)
- Износостойкая и безгалогеновая наружная оболочка
- Длина пролёта до 90 м

Конструкция

- До 8 скрученных оптических модулей («loose tube»), заполненных гелем
- Стеклонити с водоблокирующим упрочнением для защиты от растягивающих усилий.
- Защита от растягивающих усилий из арамидных волокон
- Наружная оболочка из полиэтилена (PE)
- Цвет: черный (RAL 9005)

Технические характеристики

	Классификация ETIM 5/6 Обозначение класса ETIM 5.0/6.0: EC000034 Описание класса ETIM 5.0/6.0: Волоконно-оптический кабель
	Размеры Первичная оболочка, волокно: 250 мкм Кабель: см. таблицу
	Маркировка жил Цветовой код волокон см. в техническом паспорте
	Тип оптического волокна Стекловолокно GOF
	Стандартное обозначение A-DQ(ZN)2Y - ADSS All-Dielectric Self-Supporting
	Оптические характеристики см. в техническом паспорте
	Тип оптического волокна Материал сердцевинки волокна: стекло Материал покрытия: стекло
	Допустимый радиус изгиба Неподвижное применение: $\geq 15 \times D$ Подвижное применение: $\geq 20 \times D$
	Допустимые растягивающие нагрузки MAT: 2000 Н EDS: 800 Н
	Температурный диапазон Неподвижное применение: от -40°C до +70°C Ограниченная подвижность: от -30°C до +70°C

Артикул	Обозначение	Тип оптического волокна	Количество волокон	Наружный диаметр, мм	Вес, кг/км
Одномодовые E 9 OS2					
26640912	HITRONIC® HQA800 6x2E 9/125 OS2	9/125 OS2	12	9.7	73
26640924	HITRONIC® HQA800 6x4E 9/125 OS2	9/125 OS2	24	9.7	73
26640948	HITRONIC® HQA800 6x8E 9/125 OS2	9/125 OS2	48	10.9	92
26640972	HITRONIC® HQA800 6x12E 9/125 OS2	9/125 OS2	72	10.9	94
26640996	HITRONIC® HQA800 8x12E 9/125 OS2	9/125 OS2	96	12.4	121

Аксессуары

- STAR STRIP Инструмент для удаления оболочки см. страницу 985



HITRONIC® HQA-Plus кабели для воздушной прокладки

Воздушный кабель с пучковой скрутки модулей и неметаллическим элементом защиты от растягивающего усилия и полиэтиленовой внутренней и наружной оболочкой; тип кабеля ADSS

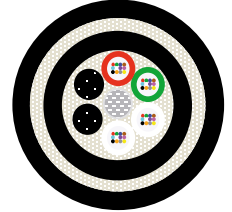

Преимущества

- Устойчивость к экстремальным погодным условиям
- Удобный монтаж благодаря компактной конструкции, особо гибкие, прочная оболочка и маленький радиус изгиба
- Стойкий к УФ-лучам, продольная и поперечная водонепроницаемость
- Нет влияния электромагнитных помех, полностью диэлектрическая конструкция

Области применения

- Для длинных пролетов
- Самонесущие конструкции кабелей
- Для применения вне помещений
- Монтаж на столбах
- Монтаж на строительных колоннах

Характеристики

- Скрученные оптические модули («loose tube»), количество волокон до 96
- Цветовая кодировка волокон и оптических модулей
- Механические опорные элементы (центральный элемент и арамидное волокно)
- Износостойкая и безгалогеновая наружная оболочка
- Длина пролёта до 250 м

Конструкция

- До 8 скрученных оптических модулей («loose tube»), заполненных гелем
- Стеклонити с водоблокирующим упрочнением для защиты от растягивающих усилий.
- Защита от растягивающих усилий из арамидных волокон
- Полиэтиленовая внутренняя и внешняя оболочка
- Цвет: черный (RAL 9005)

Технические характеристики

	Классификация ETIM 5/6 Обозначение класса ETIM 5.0/6.0: EC000034 Описание класса ETIM 5.0/6.0: Волоконно-оптический кабель
	Размеры Первичная оболочка, волокно: 250 мкм Кабель: см. таблицу
	Маркировка жил Цветовой код волокон см. в техническом паспорте
	Тип оптического волокна Стекловолокно GOF
	Стандартное обозначение A-DQ2Y(ZN)2Y ADSS All-Dielectric Self-Supporting
	оптические характеристики см. в техническом паспорте
	Тип оптического волокна Материал сердцевинки волокна: стекло Материал покрытия: стекло
	Допустимый радиус изгиба Неподвижное применение: $\geq 15 \times D$ Подвижное применение: $\geq 20 \times D$
	Допустимые растягивающие нагрузки MAT: 8000 N EDS: 3200 N
	Температурный диапазон Неподвижное применение: от -40°C до +70°C Ограниченная подвижность от -30°C до +70°C

Артикул	Обозначение	Тип оптического волокна	Количество волокон	Наружный диаметр, мм	Вес, кг/км
Одномодовые E 9 OS2					
26644912	HITRONIC® HQA-Plus3200 6x2E 9/125 OS2	9/125 OS2	12	12.8	132
26644924	HITRONIC® HQA-Plus3200 6x4E 9/125 OS2	9/125 OS2	24	12.8	132
26644948	HITRONIC® HQA-Plus3200 6x8E 9/125 OS2	9/125 OS2	48	13.7	151
26644972	HITRONIC® HQA-Plus3200 6x12E 9/125 OS2	9/125 OS2	72	13.7	153
26644996	HITRONIC® HQA-Plus3200 8x12E 9/125 OS2	9/125 OS2	96	15.3	188

Аксессуары

- STAR STRIP Инструмент для удаления оболочки см. страницу 985



HITRONIC® HUN универсальные кабели

Универсальные кабели с центральным модулем и неметаллическим устройством защиты от растягивающего усилия



Информация

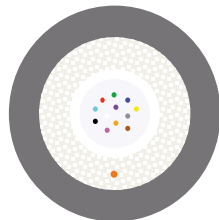

Технические характеристики

Классификация ETIM 5/6
 Обозначение класса ETIM 5.0/6.0: EC000034
 Описание класса ETIM 5.0/6.0: Волоконно-оптический кабель

Размеры
 Первичная оболочка, волокно: 250 мкм
 Кабель: см. таблицу

Маркировка жил
 Цветовой код волокон см. в техническом паспорте

Тип оптического волокна
 Стекловолокно GOF

Стандартное обозначение
 A/J-DQ(ZN)BH
 U-DQ(ZN)BH

Оптические характеристики
 см. в техническом паспорте

Тип оптического волокна
 Материал сердцевинки волокна: стекло
 Материал покрытия: стекло

Допустимый радиус изгиба
 Неподвижное применение: $\geq 15 \times D$
 Подвижное применение: $\geq 20 \times D$

Допустимые растягивающие нагрузки
 Неподвижное применение: 1500 Н
 кратковременно: 2000 Н

Температурный диапазон
 Неподвижное применение: от -30 до +70°C

Преимущества

- Не распространяющие горение, для монтажа внутри и вне помещений
- Удобный монтаж благодаря компактной конструкции, особо гибкие, прочная оболочка и маленький радиус изгиба
- Стойкий к УФ-лучам, продольная и поперечная водонепроницаемость
- Нет влияния электромагнитных помех, полностью диэлектрическая конструкция

Области применения

- Для прокладки внутри/вне помещений
- Распределительные сети
- Промышленная окружающая среда
- Прокладка: полимерные трубы, каналы, платформы

Характеристики

- Центральный оптический модуль с числом волокон до 24
- Волокна с цветовой кодировкой
- С продольной водонепроницаемостью
- Наружная оболочка без галогенов, не распространяющая горение
- Защита от грызунов

Стандарты / Сертификаты соответствия

- Соответствует требованиям ТР о ПБ №123 ГОСТ 31565-2012 - ПРГПЗ

Конструкция

- Стекловолокно с первичным защитным покрытием
- Свободная укладка волокон в модуле, заполнение гелем («loose tube»)
- Стеклонити с водоблокирующим упрочнением для защиты от растягивающих усилий
- Наружная оболочка LSZH
- Цвет: темно-серый

Артикул	Обозначение	Тип оптического волокна	Количество волокон	Наружный диаметр, мм	Вес, кг/км
Многомодовые G 50 OM4					
27400404	HITRONIC® HUN1500 4G 50/125 OM4	50/125 OM4	4	7.3	53
27400408	HITRONIC® HUN1500 8G 50/125 OM4	50/125 OM4	8	7.3	53
27400412	HITRONIC® HUN1500 12G 50/125 OM4	50/125 OM4	12	7.3	53
27400424	HITRONIC® HUN1500 24G 50/125 OM4	50/125 OM4	24	8.3	60
Многомодовые G 50 OM3					
27400304	HITRONIC® HUN1500 4G 50/125 OM3	50/125 OM3	4	7.3	53
27400308	HITRONIC® HUN1500 8G 50/125 OM3	50/125 OM3	8	7.3	53
27400312	HITRONIC® HUN1500 12G 50/125 OM3	50/125 OM3	12	7.3	53
27400324	HITRONIC® HUN1500 24G 50/125 OM3	50/125 OM3	24	8.3	60
Многомодовые G 50 OM2					
27400204	HITRONIC® HUN1500 4G 50/125 OM2	50/125 OM2	4	7.3	53
27400208	HITRONIC® HUN1500 8G 50/125 OM2	50/125 OM2	8	7.3	53
27400212	HITRONIC® HUN1500 12G 50/125 OM2	50/125 OM2	12	7.3	53
27400224	HITRONIC® HUN1500 24G 50/125 OM2	50/125 OM2	24	8.3	60
Многомодовые G 62,5 OM1					
27400104	HITRONIC® HUN1500 4G 62.5/125 OM1	62.5/125 OM1	4	7.3	53
27400108	HITRONIC® HUN1500 8G 62.5/125 OM1	62.5/125 OM1	8	7.3	53
27400112	HITRONIC® HUN1500 12G 62.5/125 OM1	62.5/125 OM1	12	7.3	53
27400124	HITRONIC® HUN1500 24G 62.5/125 OM1	62.5/125 OM1	24	8.3	60
Одномодовые E 9 OS2					
27400904	HITRONIC® HUN1500 4E 9/125 OS2	9/125 OS2	4	7.3	53
27400908	HITRONIC® HUN1500 8E 9/125 OS2	9/125 OS2	8	7.3	53
27400912	HITRONIC® HUN1500 12E 9/125 OS2	9/125 OS2	12	7.3	53
27400924	HITRONIC® HUN1500 24E 9/125 OS2	9/125 OS2	24	8.3	60

Аксессуары

- GOF DUPLEX Patchcord см. страницу 514
- GOF SIMPLEX Pigtail см. страницу 515
- Инструмент для удаления оболочки DATA STRIP см. страницу 986
- Инструмент для удаления оболочки DATA STRIP



HITRONIC® HUW универсальные кабели, армированные

Универсальный кабель с центральным модулем, гофрированной стальной оболочкой и неметаллическим устройством защиты от растягивающего усилия для систем с повышенной механической нагрузкой

Информация

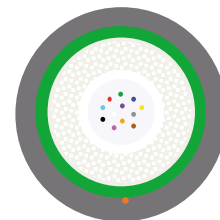

Технические характеристики

-  **Классификация ETIM 5/6**
Обозначение класса ETIM 5.0/6.0: EC000034
Описание класса ETIM 5.0/6.0: Волоконно-оптический кабель
-  **Размеры**
Первичная оболочка, волокно: 250 мкм
Кабель: см. таблицу
-  **Маркировка жил**
Цветовой код волокон см. в техническом паспорте
- Тип оптического волокна**
Стекловолокно GOF
- Стандартное обозначение**
A/J-DQ(ZN)(SR)H
U-DQ(ZN)(SR)H
- Оптические характеристики**
см. в техническом паспорте
-  **Тип оптического волокна**
Материал сердцевины волокна: стекло
Материал покрытия: стекло
-  **Допустимый радиус изгиба**
Неподвижное применение: $\geq 15 \times D$
Подвижное применение: $\geq 20 \times D$
-  **Допустимые растягивающие нагрузки**
Неподвижное применение: 1500 Н
кратковременно: 2000 Н
-  **Температурный диапазон**
Неподвижное применение: от -30 до +70 °C

Преимущества

- Броня обеспечивает защиту от высоких механических нагрузок и грызунов
- Не распространяющие горение, для монтажа внутри и вне помещений
- Удобный монтаж благодаря компактной конструкции, особо гибкие, прочная оболочка и маленький радиус изгиба
- Водонепроницаемые

Области применения

- Для прокладки внутри/вне помещений
- Распределительные сети
- Промышленная окружающая среда
- Прокладка: полимерные трубы, каналы, платформы

Характеристики

- Наружная оболочка без галогенов, не распространяющая горение
- Центральный оптический модуль с числом волокон до 24
- Волокна с цветовой кодировкой
- С продольной водонепроницаемостью
- Повышенная защита от грызунов

Конструкция

- Свободная укладка волокон в модуле, заполнение гелем («loose tube»)
- Стеклонити с водоблокирующим упрочнением для защиты от растягивающих усилий
- Броня из гофрированной стальной ленты
- Наружная оболочка LSZH
- Цвет: зеленый (аналогичен RAL 6018)

Артикул	Обозначение	Тип оптического волокна	Количество волокон	Наружный диаметр, мм	Вес, кг/км
Многомодовые G 50 OM3					
27500304	HITRONIC® HUW1500 4G 50/125 OM3	50/125 OM3	4	9.6	88
27500308	HITRONIC® HUW1500 8G 50/125 OM3	50/125 OM3	8	9.6	88
27500312	HITRONIC® HUW1500 12G 50/125 OM3	50/125 OM3	12	9.6	88
27500324	HITRONIC® HUW1500 24G 50/125 OM3	50/125 OM3	24	9.6	88
Многомодовые G 50 OM2					
27500204	HITRONIC® HUW1500 4G 50/125 OM2	50/125 OM2	4	9.6	88
27500208	HITRONIC® HUW1500 8G 50/125 OM2	50/125 OM2	8	9.6	88
27500212	HITRONIC® HUW1500 12G 50/125 OM2	50/125 OM2	12	9.6	88
27500224	HITRONIC® HUW1500 24G 50/125 OM2	50/125 OM2	24	9.6	88
Многомодовые G 62,5 OM1					
27500104	HITRONIC® HUW1500 4G 62.5/125 OM1	62.5/125 OM1	4	9.6	88
27500108	HITRONIC® HUW1500 8G 62.5/125 OM1	62.5/125 OM1	8	9.6	88
27500112	HITRONIC® HUW1500 12G 62.5/125 OM1	62.5/125 OM1	12	9.6	88
27500124	HITRONIC® HUW1500 24G 62.5/125 OM1	62.5/125 OM1	24	9.6	88
Одномодовые E 9 OS2					
27500904	HITRONIC® HUW1500 4E 9/125 OS2	9/125 OS2	4	9.6	88
27500908	HITRONIC® HUW1500 8E 9/125 OS2	9/125 OS2	8	9.6	88
27500912	HITRONIC® HUW1500 12E 9/125 OS2	9/125 OS2	12	9.6	88
27500924	HITRONIC® HUW1500 24E 9/125 OS2	9/125 OS2	24	9.6	88

Аксессуары

• GOF SIMPLEX Pigtail см. страницу 515

• STAR STRIP Инструмент для удаления оболочки см. страницу 985



HITRONIC® HRH Breakout Cable

Многомодовый кабель с возможностью разделения для непосредственного монтажа штекерного соединителя; J-V(Z)

HH

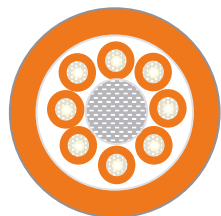
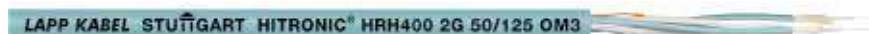

Информация

Технические характеристики

- Классификация ETIM 5/6**
Обозначение класса ETIM 5.0/6.0: EC000034
Описание класса ETIM 5.0/6.0: Волоконно-оптический кабель
- Размеры**
Жилы (вторичная оболочка, волокно): 900 мкм
Одиночный кабель: 2,1 мм
- Маркировка жил**
Одиночный кабель: с черной цифровой маркировкой
- Тип оптического волокна**
Стекловолокно GOF
- Стандартное обозначение**
J-V(ZN)HH
- Оптические характеристики**
см. в техническом паспорте
- Тип оптического волокна**
Материал сердцевины волокна: стекло
Материал покрытия: стекло
- Допустимый радиус изгиба**
Неподвижное применение: $\geq 15 \times D$
Подвижное применение: $\geq 20 \times D$
- Температурный диапазон**
Неподвижное применение: $-20^\circ\text{C} + 70^\circ\text{C}$

Преимущества

- Подходит для монтажа на местах
- Универсальные кабели для монтажа в зданиях
- Простой монтаж благодаря компактной конструкции, особо гибкие, с малым радиусом изгиба
- Нет влияния электромагнитных помех, полностью диэлектрическая конструкция

Области применения

- Для прокладки внутри помещений
- Горизонтальная подсистема разводки кабелей
- В зданиях для структурированных кабельных систем - backbone
- Прокладка: желоба настенной проводки, платформы, пластиковые трубы, кабельные каналы, полые потолки и полы

Характеристики

- Монтажные кабели, до 12 кабелей Simplex
- Наружная оболочка без галогенов, не распространяющая горение
- Стойкие к механическим повреждениям

Конструкция

- 2,1 мм отдельные кабели с плотным буфером (tight-buffer) с оболочкой LSZH (цифровая маркировка отдельных кабелей)
- Стеклонити с водоблокирующим упрочнением для защиты от растягивающих усилий.
- Защита от растягивающих усилий из арамидных волокон
- Внутренняя и наружная оболочка LSZH
- Цвет: морская волна (RAL 6027) для OM3, оранжевый (RAL 2003) для OM2 и OM1, желтый одномодовый

Артикул	Обозначение	Тип оптического волокна	Количество волокон	Наружный диаметр, мм	Вес, кг/км
Многомодовые G 50 OM3					
26000302	HITRONIC® HRH400 2G 50/125 OM3	50/125 OM3	2	7	35
26000304	HITRONIC® HRH600 4G 50/125 OM3	50/125 OM3	4	7	44
26000308	HITRONIC® HRH1200 8G 50/125 OM3	50/125 OM3	8	9.7	77
26000312	HITRONIC® HRH1700 12G 50/125 OM3	50/125 OM3	12	10.3	100
Многомодовые G 50 OM2					
26000202	HITRONIC® HRH400 2G 50/125 OM2	50/125 OM2	2	7	35
26000204	HITRONIC® HRH600 4G 50/125 OM2	50/125 OM2	4	7	44
26000208	HITRONIC® HRH1200 8G 50/125 OM2	50/125 OM2	8	9.7	77
26000212	HITRONIC® HRH1700 12G 50/125 OM2	50/125 OM2	12	10.3	100
Многомодовые G 62,5 OM1					
26000102	HITRONIC® HRH400 2G 62.5/125 OM1	62.5/125 OM1	2	7	35
26000104	HITRONIC® HRH600 4G 62.5/125 OM1	62.5/125 OM1	4	7	44
26000108	HITRONIC® HRH1200 8G 62.5/125 OM1	62.5/125 OM1	8	9.7	77
26000112	HITRONIC® HRH1700 12G 62.5/125 OM1	62.5/125 OM1	12	10.3	100
Одномодовые E 9 OS2					
26000902	HITRONIC® HRH400 2E 9/125 OS2	9/125 OS2	2	7	35
26000904	HITRONIC® HRH600 4E 9/125 OS2	9/125 OS2	4	7	44
26000908	HITRONIC® HRH1200 8E 9/125 OS2	9/125 OS2	8	9.7	77
26000912	HITRONIC® HRH1700 12E 9/125 OS2	9/125 OS2	12	10.3	100

Аксессуары

- GOF DUPLEX Patchcord см. страницу 514
- Штекер GOF см. страницу 516
- Инструмент для удаления оболочки DATA STRIP см. страницу 986
- Ty-Grip®FOL / FO кабельные стяжки см. страницу 1046



HITRONIC® HDH Mini-Breakout Cable

Кабель для внутренней прокладки с возможностью разделения с наружной оболочкой LSZH; без галогенов; J-V(ZN)HH

Информация

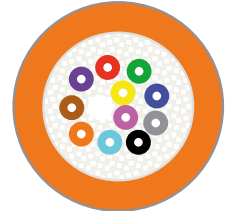
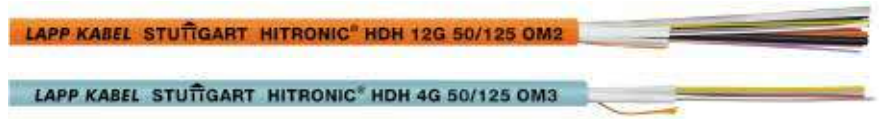

Преимущества

- Простой монтаж благодаря компактной конструкции, высокая гибкость и маленькие радиусы изгиба
- Подходит для монтажа на местах
- Универсальные кабели для монтажа в зданиях
- Нет влияния электромагнитных помех, полностью диэлектрическая конструкция

Области применения

- Для прокладки внутри помещений
- Горизонтальная подсистема разводки кабелей
- В зданиях для структурированных кабельных систем - backbone
- Прокладка: желоба настенной проводки, платформы, пластиковые трубы, кабельные каналы, полые потолки и полы

Характеристики

- до 12 волокон в плотном буфере («tight buffer»), 900 мкм
- Волокна с цветовой кодировкой
- Наружная оболочка без галогенов, не распространяющая горение
- Стойкие к механическим повреждениям

Конструкция

- Волокно с плотным буфером («tight-buffer»)
- Стеклонити с водоблокирующим упрочнением для защиты от растягивающих усилий
- Наружная оболочка LSZH
- Цвет: морская волна (RAL6027) для OM3, оранжевый (RAL 2003) для OM2 и OM1
- По запросам - с одномодовым волокном OS2 (желтый), с многомодовым волокном OM4 (фиолетовый)

Технические характеристики

- Классификация ETIM 5/6**
Обозначение класса ETIM 5.0/6.0: EC000034
Описание класса ETIM 5.0/6.0: Волоконно-оптический кабель
- Размеры**
Жилы (вторичная оболочка, волокно): 900 мкм
Кабель: см. таблицу
- Маркировка жил**
Цветовой код жил см. в техническом паспорте
- Тип оптического волокна**
Стекловолокно GOF
- Стандартное обозначение**
J-V(ZN)H
- Оптические характеристики**
см. в техническом паспорте
- Тип оптического волокна**
Материал сердцевины волокна: стекло
Материал покрытия: стекло
- Допустимый радиус изгиба**
Неподвижное применение: $\geq 15 \times D$
Подвижное применение: $\geq 20 \times D$
- Температурный диапазон**
Неподвижное применение: - 20°C + 70°C

Артикул	Обозначение	Тип оптического волокна	Количество волокон	Наружный диаметр, мм	Вес, кг/км
Многомодовые G 50 OM3					
26010302	HITRONIC® HDH 2G 50/125 OM3	50/125 OM3	2	6	34
26010304	HITRONIC® HDH 4G 50/125 OM3	50/125 OM3	4	6.3	37
26010308	HITRONIC® HDH 8G 50/125 OM3	50/125 OM3	8	7.5	57
26010312	HITRONIC® HDH 12G 50/125 OM3	50/125 OM3	12	8.3	69
Многомодовые G 50 OM2					
26010202	HITRONIC® HDH 2G 50/125 OM2	50/125 OM2	2	6	34
26010204	HITRONIC® HDH 4G 50/125 OM2	50/125 OM2	4	6.3	37
26010208	HITRONIC® HDH 8G 50/125 OM2	50/125 OM2	8	7.5	57
26010212	HITRONIC® HDH 12G 50/125 OM2	50/125 OM2	12	8.3	69
Многомодовые G 62,5 OM1					
26010102	HITRONIC® HDH 2G 62.5/125 OM1	62.5/125 OM1	2	6	34
26010104	HITRONIC® HDH 4G 62.5/125 OM1	62.5/125 OM1	4	6.3	37
26010108	HITRONIC® HDH 8G 62.5/125 OM1	62.5/125 OM1	8	7.5	57
26010112	HITRONIC® HDH 12G 62.5/125 OM1	62.5/125 OM1	12	8.3	69

Аксессуары

- Инструмент для удаления оболочки DATA STRIP см. страницу 986
- Ty-Grip®FOL / FO кабельные стяжки см. страницу 1046
- Инструмент для удаления оболочки DATA STRIP

GOF DUPLEX Patchcord

Оптический патчкорд с различными типами штекеров из одно- или многомодового волокна



Информация

Преимущества

- Для подключения к сети из оптических передатчиков, приемников и соединительной коробки
- Все оптические устройства соединяются по принципу «подключай и работай»
- Технология разъемного соединения позволяет быстро менять компоненты
- Для прямого соединения двух активных оптических компонентов

Области применения

- Для прокладки внутри помещений
- LAN-соединения
- Дата-центры
- Распределительный шкаф

Характеристики

- Наружная оболочка без галогенов, не распространяющая горение
- Особо гибкие
- Присоединение кабеля с помощью долговечных керамических соединительных гильз
- Готовый штекер: - Низкое вносимое затухание, - Высокое затухание обратного потока

Стандарты / Сертификаты соответствия

- LC отвечает требованиям стандарта IEC 61754-20
- SC отвечает требованиям стандарта IEC 61754-4
- ST отвечает требованиям стандарта IEC 61754-2
- FC соответствует IEC 61754-13

Конструкция

- Кабели с плотным буфером («tight-buffer») Duplex с наружной оболочкой LSZH
- Штекерный соединитель: LC, SC или ST
- Цвет оболочки кабеля: фиолетовый для многомодового волокна OM4, морской волны для многомодового волокна OM3, оранжевый для многомодового волокна OM2 и OM1, желтый для одномодового волокна OS2
- Стандартная длина: 2 м
- По запросу: 1 м, 3 м, 5 м и 10 м

Технические характеристики

- Классификация ETIM 5/6**
Обозначение класса ETIM 5.0/6.0: EC001263
Описание класса ETIM 5.0/6.0: Соединительный кабель для оптоволоконка
- Размеры**
Первичная оболочка, волокно: 250 мкм
Жилы (вторичная оболочка, волокно): 900 мкм
Отдельный кабель: 1,9 мм
- Тип оптического волокна**
Стекловолокно GOF
- Стандартное обозначение**
J-VH 2x1G/E...
- Тип оптического волокна**
Материал сердцевины волокна: стекло
Материал покрытия: стекло
- Допустимый радиус изгиба**
Неподвижное применение: ≥ 30 мм
Подвижное применение: ≥ 40 мм
- Допустимые растягивающие нагрузки**
Неподвижное применение: 100 Н
- Температурный диапазон**
Неподвижная прокладка: от -20 до +60 °C
Ограниченная подвижность от -5 °C до +50 °C

Артикул	Обозначение	Количество
Многомодовые G 50 OM4		
29011402	GOF Duplex Patchcord SC/SC G50 OM4, 2м	1 шт.
29021402	GOF Duplex Patchcord ST/SC G50 OM4, 2м	1 шт.
29022402	GOF Duplex Patchcord ST/ST G50 OM4, 2м	1 шт.
29031402	GOF Duplex Patchcord LC/SC G50 OM4, 2м	1 шт.
29032402	GOF Duplex Patchcord LC/ST G50 OM4, 2м	1 шт.
29033402	GOF Duplex Patchcord LC/LC G50 OM4, 2м	1 шт.
29044402	GOF Duplex Patchcord FC/FC G50 OM4, 2м	1 шт.
Многомодовые G 50 OM3		
29011302	GOF Duplex Patchcord SC/SC G50 OM3, 2м	1 шт.
29021302	GOF Duplex Patchcord ST/SC G50 OM3, 2м	1 шт.
29022302	GOF Duplex Patchcord ST/ST G50 OM3, 2м	1 шт.
29031302	GOF Duplex Patchcord LC/SC G50 OM3, 2м	1 шт.
29032302	GOF Duplex Patchcord LC/ST G50 OM3, 2м	1 шт.
29033302	GOF Duplex Patchcord LC/LC G50 OM3, 2м	1 шт.
29044302	GOF Duplex Patchcord FC/FC G50 OM3, 2м	1 шт.
Многомодовые G 50 OM2		
29011202	GOF Duplex Patchcord SC/SC G50 OM2, 2м	1 шт.
29021202	GOF Duplex Patchcord ST/SC G50 OM2, 2м	1 шт.
29022202	GOF Duplex Patchcord ST/ST G50 OM2, 2м	1 шт.
29031202	GOF Duplex Patchcord LC/SC G50 OM2, 2м	1 шт.
29032202	GOF Duplex Patchcord LC/ST G50 OM2, 2м	1 шт.
29033202	GOF Duplex Patchcord LC/LC G50 OM2, 2м	1 шт.
29044202	GOF Duplex Patchcord FC/FC G50 OM2, 2м	1 шт.
Многомодовые G 62,5 OM1		
29011102	GOF Duplex Patchcord SC/SC G62.5, 2м	1 шт.
29021102	GOF Duplex Patchcord ST/SC G62.5, 2м	1 шт.
29022102	GOF Duplex Patchcord ST/ST G62.5, 2м	1 шт.
29031102	GOF Duplex Patchcord LC/SC G62.5, 2м	1 шт.
29032102	GOF Duplex Patchcord LC/ST G62.5, 2м	1 шт.
29033102	GOF Duplex Patchcord LC/LC G62.5, 2м	1 шт.
29044102	GOF Duplex Patchcord FC/FC G62.5, 2м	1 шт.
Одномодовые E 9 OS2		
29011902	GOF Duplex Patchcord SC/SC E9 OS2, 2м	1 шт.
29021902	GOF Duplex Patchcord ST/SC E9 OS2, 2м	1 шт.
29022902	GOF Duplex Patchcord ST/ST E9 OS2, 2м	1 шт.
29031902	GOF Duplex Patchcord LC/SC E9 OS2, 2м	1 шт.
29032902	GOF Duplex Patchcord LC/ST E9 OS2, 2м	1 шт.
29033902	GOF Duplex Patchcord LC/LC E9 OS2, 2м	1 шт.
29033802	GOF DUPLEX Patchcord LC/LC 9/125 Ашт., 2м	1 шт.
29039902	GOF DUPLEX Patchcord LC/SC-Ашт. E9 OS2, 2м	1 шт.

По запросам - другие длины или типы штекеров.

Фотографии и иллюстрации представлены не в точном масштабе и не являются точными до подробностей иллюстрациями соответствующих изделий.

GOF SIMPLEX Pigtail

12 оптических монтажных шнуров с цветовой кодировкой в ассортименте с соединителями различного типа (LC, ST, LC) с одномодовыми волокнами OS2 и многомодовыми волокнами OM1, OM2, OM3, OM4.

Информация

- Готовый к монтажу simplex соединительный кабель в «плотном буфере» с долговечным штекером с керамическим наконечником

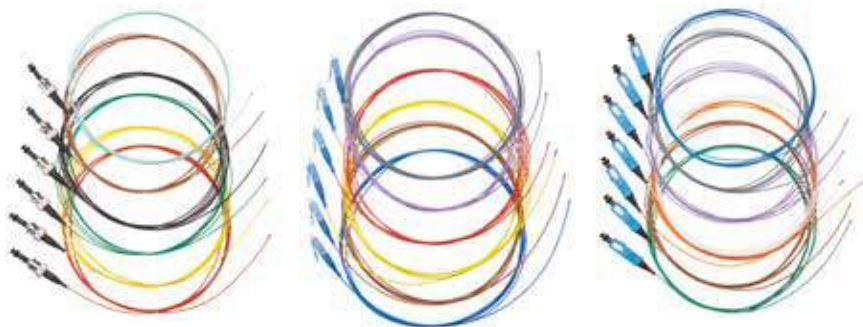

Преимущества

- Простая прокладка и монтаж
- Соединение с монтажным кабелем - сращиванием
- Нет влияния электромагнитных помех, полностью диэлектрическая конструкция

Области применения

- Для прокладки внутри помещений
- Соединение с оптическим оконечным устройством

Характеристики

- Особо гибкие
- Присоединение кабеля с помощью долговечных керамических соединительных гильз
- В наборе 12 проводников с цветовой кодировкой

Стандарты / Сертификаты соответствия

- LC отвечает требованиям стандарта IEC 61754-20
- SC отвечает требованиям стандарта IEC 61754-4
- ST отвечает требованиям стандарта IEC 61754-2

Конструкция

- Simplex волокно в «плотном буфере»
- Штекерный соединитель: LC, SC или ST
- Первичное и вторичное покрытия с цветовой маркировкой
- Стандартная длина: 2 м

Технические характеристики

- Классификация ETIM 5/6**
 Обозначение класса ETIM 5.0/6.0: EC000748
 Описание класса ETIM 5.0/6.0: Соединительный кабель оптоволоконна
- Размеры**
 Первичная оболочка, волокно: 250 мкм
 Жилы (вторичная оболочка, волокно): 900 мкм
- Тип оптического волокна**
 Стекловолокно GOF
- Стандартное обозначение**
 J-VH 1G/E...
- Тип оптического волокна**
 Материал сердцевинки волокна: стекло
 Материал покрытия: стекло
- Допустимые растягивающие нагрузки**
 Неподвижное применение: 100 Н
- Температурный диапазон**
 Неподвижная прокладка: от -20 до +60 °C
 Ограниченная подвижность: от -5 °C до +50 °C

Артикул	Обозначение	Количество
Многомодовые G 50 OM4		
29310402	GOF Simplex Pigtail SC G50 OM4, 2м	12 шт.
29320402	GOF Simplex Pigtail ST G50 OM4, 2м	12 шт.
29330402	GOF Simplex Pigtail LC G50 OM4, 2м	12 шт.
Многомодовые G 50 OM3		
29310302	GOF Simplex Pigtail SC G50 OM3, 2м	12 шт.
29320302	GOF Simplex Pigtail ST G50 OM3, 2м	12 шт.
29330302	GOF Simplex Pigtail LC G50 OM3, 2м	12 шт.
Многомодовые G 50 OM2		
29310202	GOF Simplex Pigtail SC G50 OM2, 2м	12 шт.
29320202	GOF Simplex Pigtail ST G50 OM2, 2м	12 шт.
29330202	GOF Simplex Pigtail LC G50 OM2, 2м	12 шт.
Многомодовые G 62,5 OM1		
29310102	GOF Simplex Pigtail SC G62.5, 2м	12 шт.
29320102	GOF Simplex Pigtail ST G62.5, 2м	12 шт.
29330102	GOF Simplex Pigtail LC G62.5, 2м	12 шт.
Одномодовые E 9 OS2		
29310902	GOF Simplex Pigtail SC E9 OS2, 2м	12 шт.
29320902	GOF Simplex Pigtail ST E9 OS2, 2м	12 шт.
29330902	GOF Simplex Pigtail LC E9 OS2, 2м	12 шт.

По запросам - другие типы штекеров (напр. LC, MTRJ, E2000).

Фотографии и иллюстрации представлены не в точном масштабе и не являются точными до подробностей иллюстрациями соответствующих изделий.

Штекер GOF

Аксессуары для оптического стекловолокна, штекеры типа LC, SC, ST и FC



Преимущества

- Идеален для монтажа
- Для процесса сборки: Подготовка кабеля / склейка / обжим / полирование
- Инструкции по монтажу находятся в сборочном комплекте GOF (не включен в номенклатуру продукции Lapp)
- Сборку всех соединителей должны осуществлять монтажники, обученные работе с оптоволокном.

Области применения

- Для монтажа на производстве или в лаборатории

Характеристики

- Наборы штекеров содержат все необходимые для монтажа части

Стандарты / Сертификаты соответствия

- LC отвечает требованиям стандарта IEC 61754-20
- SC отвечает требованиям стандарта IEC 61754-4
- ST отвечает требованиям стандарта IEC 61754-2

Конструкция

- Диаметр соединительных гильз:
LC: 1,25 мм (цирконий)
SC, ST: 2,5 мм (цирконий)
- Для конфекционирования кабелей диаметром 1,7 мм-2,1 мм
- Наборы штекеров типа LC и SC зеленые (одномодовые Ашт.), голубые (одномодовые шт.) и бежевые (многомодовые)

Технические характеристики

	Классификация ETIM 5/6 Обозначение класса ETIM 5.0/6.0: EC001122 Описание класса ETIM 5.0/6.0: Штекерный соединитель для оптоволокна
	Допустимые растягивающие нагрузки Растягивающая нагрузка 70Н После конфекционирования > 100 Н
	Температурный диапазон Рабочая LC: от -40°C до 75°C SC: от -40°C до 75°C ST: от -40°C до 85°C Влажность 95 % Огнестойкость UL 94 V-0

Артикул	Обозначение	Количество
Одномодовые		
29110999	Штекер GOF SC Одномодовый Синий /4шт.	4 шт.
29110998	Штекер GOF SC Одномодовый Синий /50шт.	50 шт.
29110989	Штекер GOF SC Одномодовый Ашт. Зеленый/ 4шт.	4 шт.
29110988	Штекер GOF SC Одномодовый Ашт. Зеленый/ 50шт.	50 шт.
29130999	Штекер GOF LC Одномодовый Синий /4шт.	4 шт.
29130998	Штекер GOF LC Одномодовый Синий /50шт.	50 шт.
29130989	Штекер GOF LC Одномодовый Ашт. GR /4шт.	4 шт.
29130988	Штекер GOF LC Одномодовый Ашт. GR/50шт.	50 шт.
29120999	Штекер GOF ST Одномодовый /4шт.	4 шт.
29120998	Штекер GOF ST Одномодовый /50шт.	50 шт.
29140999	Штекер GOF FC Одномодовый /4шт.	4 шт.
Многомодовые		
29110199	Штекер GOF SC Многомодовый Бежевый /4шт.	4 шт.
29110198	Штекер GOF SC Многомодовый Бежевый /50шт.	50 шт.
29130199	Штекер GOF LC Многомодовый Бежевый /4шт.	4 шт.
29130198	Штекер GOF LC Многомодовый Бежевый /50шт.	50 шт.
29120199	Штекер GOF ST Многомодовый /4шт.	4 шт.
29120198	Штекер GOF ST Многомодовый /50шт.	50 шт.
29140199	Штекер GOF FC Многомодовый /4шт.	4 шт.

Фотографии и иллюстрации представлены не в точном масштабе и не являются точными до подробностей иллюстрациями соответствующих изделий.

GOF оптические соединительные гильзы

Аксессуары для оптического стекловолокна, муфты для штекеров типа LC, SC и ST



Характеристики

- Соединительные муфты служат для соединения оптических соединительных элементов с подобными или другими типами элементов.

Стандарты / Сертификаты соответствия

- LC отвечает требованиям стандарта IEC 61754-20
- SC отвечает требованиям стандарта IEC 61754-4
- ST отвечает требованиям стандарта IEC 61754-2
- Соответствует стандартам IEC, EIA/TIA

Конструкция

- Переходники из циркония
- Переходники типа LC и SC зеленые (одномодовые APC), синие (одномодовые PC) и бежевые (многомодовые)

Технические характеристики

Классификация ETIM 5/6
 Обозначение класса ETIM 5.0/6.0: EC000752
 Описание класса ETIM 5.0/6.0: Соединительная гильза для оптоволокну

Затухание

Затухание (дБ) < 0,2
 Повторяемость
 1000 циклов (дБ) < 0,2



Температурный диапазон

Рабочая
 LC: от -25°C до 70°C
 SC: от -40°C до 75°C
 ST: от -40°C до 85°C
 Влажность 95 %
 Огнестойкость UL 94 V-0

Артикул	Обозначение	Количество
Одномодовые		
29410999	Дуплексный адаптер GOF SC Одномодовый Синий /4шт.	4 шт.
29410989	Дуплексный адаптер GOF SC Одномодовый Ашт. Зеленый /4шт.	4 шт.
29430999	Дуплексный адаптер GOF LC Одномодовый Ашт. голубой /4шт.	4 шт.
29430989	Дуплексный адаптер GOF LC Одномодовый Ашт. Зеленый /4шт.	4 шт.
29420999	Симплексный адаптер GOF ST(BFOC) Одномодовый /4шт.	4 шт.
29421999	Дуплексный адаптер GOF ST-SC Одномодовый /4шт.	4 шт.
Многомодовые		
29410199	Дуплексный адаптер GOF SC Многомодовый Бежевый /4шт.	4 шт.
29430199	Дуплексный адаптер GOF LC Многомодовый Бежевый /4шт.	4 шт.
29420199	Симплексный адаптер GOF ST(BFOC) Многомодовый /4шт.	4 шт.
29421199	Дуплексный адаптер GOF ST-SC Многомодовый /4шт.	4 шт.

Фотографии и иллюстрации представлены не в точном масштабе и не являются точными до подробностей иллюстрациями соответствующих изделий.

19» соединительный бокс для штекеров ST



Характеристики

- Для присоединения до 12 или 24 волокон
- Выдвижной
- Без контактов
- Макс. для 4 соединительных каскет
- Высота: 1 HE
- Габариты (ШхВхГ): 483 x 44,5 x 244 мм
- Материал: стальной лист 1,5 мм
- Цвет: светло-серый (RAL 7035)

Технические характеристики



Классификация ETIM 5/6
 Обозначение класса ETIM 5.0/6.0: EC001130
 Описание класса ETIM 5.0/6.0: Патч-панель для оптоволоконна

Артикул	Обозначение	Количество
Соединительный компактный бокс		
CE9138	19» соединительный бокс для штекеров 12 ST	1 шт.
CE9139	19» соединительный бокс для штекеров 24 ST	1 шт.

По запросам - соединительные боксы для оптических кабелей с большим количеством волокон, с другими типами штекеров (напр. LC/MTRJ/E2000) или конфекционированные с оптическими соединителями или с Pigtails.

Фотографии и иллюстрации представлены не в точном масштабе и не являются точными до подробностей иллюстрациями соответствующих изделий.

Аксессуары

- GOF DUPLEX Patchcord см. страницу 514
- GOF оптические соединительные гильзы см. страницу 517
- GOF SIMPLEX Pigtail см. страницу 515
- Аксессуары для соединительных боксов и настенных распределителей см. страницу 520

19» соединительный бокс для штекеров SC



Характеристики

- Для присоединения до 24 волокон
- Вкл. переднюю панель с 12 отверстиями «SC-Duplex»
- Выдвижной
- Без контактов
- Высота: 1 HE
- Материал: стальной лист 1,5 мм
- Цвет: светло-серый (RAL 7035)

Технические характеристики



Классификация ETIM 5/6
 Обозначение класса ETIM 5.0/6.0: EC001130
 Описание класса ETIM 5.0/6.0: Патч-панель для оптоволоконна

Артикул	Обозначение	Количество
Соединительный компактный бокс		
CE9135	19» соединительный бокс для штекеров SC	1 шт.

По запросам - соединительные боксы для оптических кабелей с большим количеством волокон, с другими типами штекеров (напр. LC/MTRJ/E2000) или конфекционированные с оптическими соединителями или с Pigtails.

Фотографии и иллюстрации представлены не в точном масштабе и не являются точными до подробностей иллюстрациями соответствующих изделий.

Аксессуары

- GOF DUPLEX Patchcord см. страницу 514
- GOF оптические соединительные гильзы см. страницу 517
- GOF SIMPLEX Pigtail см. страницу 515
- Аксессуары для соединительных боксов и настенных распределителей см. страницу 520

Соединительный компактный бокс

Характеристики

- Настенный монтаж
- Закрываемый
- Макс. подключение 8-ми соединительных кассет или 4-х кассет и 1-ой распределительной панели
- Вкл. распределительную панель для 8 x ST соединений
- Вкл. распределительную панель для 4 x SC-Duplex соединений
- Габариты (ШxВxГ): 265 x 150 x 55 мм
- Цвет: светло-серый (RAL 7035)

Технические характеристики



Классификация ETIM 5/6
 Обозначение класса ETIM 5.0/6.0: EC001130
 Описание класса ETIM 5.0/6.0: Патч-панель для оптоволокна



Артикул	Обозначение	Количество
Соединительный компактный бокс		
CE9147	Соединительный компактный бокс	1 шт.

Фотографии и иллюстрации представлены не в точном масштабе и не являются точными до подробностей иллюстрациями соответствующих изделий.

Аксессуары

- GOF DUPLEX Patchcord см. страницу 514
- GOF оптические соединительные гильзы см. страницу 517
- GOF SIMPLEX Pigtail см. страницу 515
- Аксессуары для соединительных боксов и настенных распределителей см. страницу 520

Настенный распределительный шкаф Mini

Характеристики

- Настенный монтаж
- Закрываемый
- Макс. подключение 8-ми соединительных кассет или 4-х кассет и 1-ой распределительной панели
- Аксессуары для настенного распределителя:
 - распределительная панель для 24 ST соединений
 - распределительная панель для 24 SC-Simplex соединений
 - распределительная панель для 12 SC-Duplex соединений
- Габариты (ШxВxГ): 320 x 280 x 54 мм
- Цвет: светло-серый (RAL 7035)

Технические характеристики



Классификация ETIM 5/6
 Обозначение класса ETIM 5.0/6.0: EC001130
 Описание класса ETIM 5.0/6.0: Патч-панель для оптоволокна



Артикул	Обозначение	Количество
Настенный распределительный шкаф Mini		
CE9150	Настенный распределительный шкаф Mini	1 шт.
Аксессуары для настенного распределительного шкафа Мини		
CE9151	Распред. панель для 24 x ST соединений	1 шт.
CE9152	Распред. панель для 24 x SC-simplex соединений	1 шт.
CE9153	Распределительная панель для 12 x SC-duplex соединений	1 шт.

Фотографии и иллюстрации представлены не в точном масштабе и не являются точными до подробностей иллюстрациями соответствующих изделий.

Аксессуары

- GOF DUPLEX Patchcord см. страницу 514
- GOF оптические соединительные гильзы см. страницу 517
- GOF SIMPLEX Pigtail см. страницу 515
- Аксессуары для соединительных боксов и настенных распределителей см. страницу 520

Аксессуары для соединительных боксов и настенных распределителей



Характеристики

- Соединительная кассета для 2-х держателей защитных гильз
- Крышка для соединительных кассет
- 12-кратный защитный держатель соединений
- Соединительная защитная гильза для прибора для сращивания ANT
- Заглушка взамен штекеров E2000
- Заглушка взамен штекеров ST
- Заглушка вместо SC-Duplex штекеров

Технические характеристики



Классификация ETIM 5/6
 Обозначение класса ETIM 5.0/6.0:
 EC001123
 Описание класса ETIM 5.0/6.0:
 Защита от срачивания

Артикул	Обозначение	Количество
Аксессуары для соединительных боксов и настенных распределителей		
CE99 14	Соединительная кассета для 2-х держателей защитных гильз	1 шт.
CE99 14D	Крышка для соединительных кассет	1 шт.
CE99 16	12-кратный защитный держатель соединений	1 шт.
CE99 13	Соединительная защитная гильза для прибора для сращивания ANT	15 шт.
CE99 17	Заклушка взамен штекеров E2000	10 шт.
CE99 18	Заклушка взамен штекеров ST	10 шт.
CE99 19	Заклушка взамен штекеров SC-duplex	10 шт.

Фотографии и иллюстрации представлены не в точном масштабе и не являются точными до подробностей иллюстрациями соответствующих изделий.

Аксессуары

- GOF DUPLEX Patchcord см. страницу 514
- GOF SIMPLEX Pigtail см. страницу 515
- GOF оптические соединительные гильзы см. страницу 517
- Ty-Grip®FOL / FO кабельные стяжки см. страницу 1046



5

EPIC®

Промышленные электрические соединители

EPIC® востребованы во всех сферах машиностроения и производства промышленного оборудования, а также в системах, где выполняются операции измерения, управления, регулирования и контроля. EPIC® – универсальная система из корпусов, контактов, изоляторов и аксессуаров. Изделия отличаются необычайной износостойкостью, абсолютной безопасностью и простотой монтажа.

Области применения

- Электротехника и техника связи
- Техника измерения, контроля и регулирования
- Машиностроение и аппаратостроение
- Приводная техника и промышленная автоматизация
- Фотогальванические электрические установки

Прямоугольные электрические соединители

EPIC® H-A изоляторы

EPIC® H-A 3	526
EPIC® H-A 4	526
EPIC® H-A 10	527
EPIC® H-A 16	527

EPIC® STA изоляторы

EPIC® STA 6 Винтовое соединение	528
EPIC® STA 6 Соединение пайкой	528
EPIC® STA 14 Винтовое соединение	529
EPIC® STA 14 Соединение пайкой	529
EPIC® STA 20 Винтовое соединение	530
EPIC® STA 20 Соединение пайкой	530

EPIC® H-Q 5 / H-Q12 изоляторы

EPIC® H-Q 5	531
EPIC® H-Q 12	531

EPIC® H-D изоляторы

EPIC® H-D 7 для точёных контактов	532
EPIC® H-D 7 для штампованных контактов	532
EPIC® H-D 8	533
EPIC® H-D 15 для точёных контактов	534
EPIC® H-D 15 для штампованных контактов	534
EPIC® H-D 25 для точёных контактов	535
EPIC® H-D 25 для штампованных контактов	535
EPIC® H-D 40 для точёных контактов	536
EPIC® H-D 40 для штампованных контактов	536
EPIC® H-D 64 для точёных контактов	537
EPIC® H-D 64 для штампованных контактов	537

EPIC® H-DD изоляторы

EPIC® H-DD 24	538
EPIC® H-DD 42	538
EPIC® H-DD 72	539
EPIC® H-DD 108	539

EPIC® H-BE изоляторы

EPIC® H-BE 6 Винтовое соединение	540
EPIC® H-BE 6 Соединение обжимом	540
EPIC® H-BE 6 Пружинное соединение	540
EPIC® H-BE 6 Соединение самозажимом	540
EPIC® H-BE 10 Винтовое соединение	542
EPIC® H-BE 10 Соединение обжимом	542
EPIC® H-BE 10 Пружинное соединение	542
EPIC® H-BE 10 Соединение самозажимом	542
EPIC® H-BE 16 Винтовое соединение	544
EPIC® H-BE 16 Соединение обжимом	544
EPIC® H-BE 16 Пружинное соединение	544
EPIC® H-BE 16 Соединение самозажимом	544
EPIC® H-BE 24 Винтовое соединение	546
EPIC® H-BE 24 Соединение обжимом	546
EPIC® H-BE 24 Пружинное соединение	546
EPIC® H-BE 24 Соединение самозажимом	546

EPIC® H-EE изоляторы

EPIC® H-EE 10	548
EPIC® H-EE 18	548
EPIC® H-EE 32	549
EPIC® H-EE 46	549

EPIC® H-BS изоляторы

EPIC® H-BS 6	550
EPIC® H-BS 12	550

EPIC® H-BVE изоляторы

EPIC® H-BVE 3	551
EPIC® H-BVE 6	551
EPIC® H-BVE 10	551

H-S изоляторы

Power H-S	552
-----------	-----

EPIC® K-изоляторы

EPIC® Power K 4/0	553
EPIC® Power K 4/2	553

EPIC® ТВ-H-BE клеммный адаптер

EPIC® ТВ-H-BE 16	554
EPIC® ТВ-H-BE 24	554

Модульная система EPIC® MH

EPIC® MH 2	555
EPIC® MH 3	556
EPIC® MH 3+4	557
EPIC® MH 4	558
EPIC® MH 6	559
EPIC® MH 8	560
EPIC® MH 12	561
EPIC® MH 17	562
EPIC® MH 20	563
EPIC® MH 36	564
EPIC® MH Gigabit Modul	565
EPIC® MH BUS	566
Держатель 1x(4) штыревых контактов шины EPIC® MH	566
EPIC® MH Coax 1.6mm	567
EPIC® MH Coax 2.5mm	567
EPIC® MH Potential set	568
EPIC® MH D-SUB	568

Глухой модуль EPIC® MH 0

569

Рама модульной системы EPIC® MH

Мультирама EPIC® MH 6	570
Мультирама EPIC® MH 10	570
Мультирама EPIC® MH 16	570
Мультирама EPIC® MH 24	570
EPIC® MH Clip	570

EPIC® MC модули

EPIC® MC Модуль: высокий ток, 1+PE	572
EPIC® MC Модуль: высокий ток, 2 конт.	572
EPIC® Power Modul HC2	573
Power Module HNC2	573
Power Module HNC1	573
EPIC® MC Модуль: высокое напряжение, 3 конт.	574
EPIC® MC Модуль: высокое напряжение, 4 конт.+PE	575
EPIC® MC Модуль: 3 конт.	575
EPIC® MC Модуль: HE 4-конт.	575
EPIC® MC Модуль: пружинное соединение, 4 конт.	576
EPIC® MC Модуль: 5 конт.	576
EPIC® MC Модуль: 10 конт.	576
EPIC® MC Модуль: 10 конт.	577
EPIC® MC Модуль: 20 конт.	577
EPIC® MC Фиктивный модуль	577
EPIC® MC Модуль: Coax, 3 конт.	578
EPIC® MC Модуль: PROFIBUS DP	578
EPIC® MC Модуль: Universal Bus	578
EPIC® MC Модуль: RJ45	579
EPIC® MC BUS	580
EPIC® MC Модуль Pneumatik, 1 конт.	581
EPIC® MC Модуль Pneumatik, 2 конт.	581
EPIC® MC Инструмент для демонтажа модулей	582

EPIC® MCR рамки

EPIC® MCR 6	583
EPIC® MCR 10	583
EPIC® MCR 16	583
EPIC® MCR 24	583

Контакты и принадлежности модульной системы EPIC® MH

EPIC® MH 0.8mm штампованные контакты	584
EPIC® MH 1.0mm штампованные контакты	585
EPIC® MH 1.0mm точенные контакты	585

EPIC® контакты + инструмент

EPIC® M-D 1,0 D-Sub штампованные контакты на катушке	586
EPIC® Инструмент для штампованных контактов M-D 1,0 D-Sub на катушке	586
EPIC® H-D 1,6 точёные контакты	587
EPIC® Инструмент для контактов H-D 1,6 точёные	587
EPIC® H-D 1,6 штампованные контакты	588
EPIC® Инструмент для штампованных контактов H-D 1,6	588
EPIC® H-D 1,6 штампованные контакты на катушке	589
EPIC® H-BE 2,5 точёные контакты	590
EPIC® Инструмент для точёных контактов H-BE 2,5	590
EPIC® MC 2,5 точёные контакты	591
EPIC® Инструмент для точёных контактов MC 2,5	591
EPIC® MC 2,5 штампованные контакты	592
EPIC® Инструмент для штампованных контактов MC 2,5	592
EPIC® MC 2,5 штампованные контакты на катушке	593
EPIC® Modular 3.6 точёные контакты	594
EPIC® Инструмент для точёных контактов MC 3,6	594
EPIC® Modular 3.6 точёные контакты 16 мм ²	595
Контакты EPIC® MH 4,0 мм	595

Контакты и принадлежности модульной системы EPIC® MH

Modular 6.0 точёные контакты	596
Контакты EPIC® MH 8,0 мм	596
EPIC® TOOL DIE 8.0мм	597
Инструмент для снятия контактов EPIC® MH 8,0 мм	597
Точеные контакты Modular 10.0	597

EPIC® контакты + инструмент

EPIC® MC Coax-контакты	598
EPIC® Инструмент для контактов MC Coax	599

EPIC® H-A Корпус

EPIC® ULTRA H-A 3 Корпус	600
EPIC® H-A 3 Крепление на кабеле со скобой или без	601
EPIC® H-A 3 Монтирование на панели оборудования	602
EPIC® H-A 10 Крепление на кабеле со скобой или без	603
EPIC® H-A 10 Монтирование на панели оборудования	604
EPIC® H-A 16 Крепление на кабеле со скобой или без	605
EPIC® H-A 16 Монтирование на панели оборудования	606

EPIC® ULTRA H-B 6

EPIC® ULTRA H-B 6 TG LB	607
EPIC® ULTRA H-B 6 TS LB	607
EPIC® ULTRA H-B 6 AG LB	608
EPIC® ULTRA H-B 6 SGR LB	608

EPIC® H-B Корпус с 1 продольной скобой

EPIC® H-B 6 Крепление на кабеле со скобой или без	609
EPIC® H-B 6 Монтирование на панели оборудования	610

EPIC® ULTRA H-B 10

EPIC® ULTRA H-B 10 TS QB	611
EPIC® ULTRA H-B 10 AG QB	611

EPIC® Н-В Корпус с 2 поперечными скобами		Вставки EPIC® M23, 17-пол.	647
EPIC® Н-В 10 Крепление на кабеле со скобой или без	612	EPIC® SIGNAL M23 изоляторы 12 конт. D-Sub	648
EPIC® Н-В Корпус с 1 продольной скобой		EPIC® SIGNAL M23 Изоляторы, 17 конт. D-Sub	648
EPIC® Н-В 10 Крепление на кабеле со скобой или без	613	EPIC® SIGNAL M23 контакты, инструмент, аксессуары	
EPIC® Н-В Корпус с 2 поперечными скобами		Штыревые контакты EPIC® SIGNAL M23	649
EPIC® Н-В 10 Монтирование на панели оборудования	614	Гнездовые контакты EPIC® SIGNAL M23	649
EPIC® Н-В Корпус с 1 продольной скобой		EPIC® SIGNAL M23 Инструмент	650
EPIC® Н-В 10 Монтирование на панели оборудования	615	Принадлежности EPIC® SIGNAL M23	650
EPIC® ULTRA Н-В 16		EPIC® SIGNAL R 3.0	
EPIC® ULTRA Н-В 16 TS QB	616	EPIC® SIGNAL R 3.0 D PG 16	651
EPIC® ULTRA Н-В 16 AG QB	616	EPIC® SIGNAL R 3.0 F PG 16	651
EPIC® Н-В Корпус с 2 поперечными скобами		EPIC® SIGNAL R 3.0 A	651
EPIC® Н-В 16 Крепление на кабеле со скобой или без	617	EPIC® SIGNAL R 3.0 B1	652
EPIC® Н-В Корпус с 1 продольной скобой		EPIC® SIGNAL R 3.0 B2	652
EPIC® Н-В 16 Крепление на кабеле со скобой или без	618	EPIC® SIGNAL R 3.0 G1	652
EPIC® Н-В Корпус с 2 поперечными скобами		EPIC® SIGNAL R3.0 инструмент и аксессуары	
EPIC® Н-В 16 Монтирование на панели оборудования	619	EPIC® SIGNAL R 3.0 Инструмент	653
EPIC® Н-В Корпус с 1 продольной скобой		EPIC® SIGNAL R 3.0 Аксессуары	653
EPIC® Н-В 16 Монтирование на панели оборудования	620	EPIC® POWER LS1	
EPIC® ULTRA Н-В 24		EPIC® POWER LS1 A1	654
EPIC® ULTRA Н-В 24 TS QB	621	EPIC® POWER LS1 A3	654
EPIC® ULTRA Н-В 24 AG QB	621	EPIC® POWER LS1 G5	655
EPIC® Н-В Корпус с 2 поперечными скобами		EPIC® POWER LS1 A6	655
EPIC® Н-В 24 Крепление на кабеле со скобой или без	622	EPIC® POWER LS1 D6	656
EPIC® Н-В Корпус с 1 продольной скобой		EPIC® POWER LS1 D6 (короткий)	656
EPIC® Н-В 24 Крепление на кабеле со скобой или без	623	EPIC® POWER LS1 F6	657
EPIC® Н-В Корпус с 2 поперечными скобами		EPIC® POWER LS1 F7	657
EPIC® Н-В 24 Монтирование на панели оборудования	624	Контакты, инструменты, принадлежности EPIC® POWER LS1	
EPIC® Н-В Корпус с 1 продольной скобой		Штыревые контакты EPIC® POWER LS1	658
EPIC® Н-В 24 Монтирование на панели оборудования	625	Гнездовые контакты EPIC® POWER LS1	658
EPIC® Н-В Корпус с 2 поперечными скобами		EPIC® POWER LS1 Инструмент	659
EPIC® Н-В 32 корпуса	626	Принадлежности EPIC® POWER LS1	659
EPIC® Н-В Корпус с 1 продольной скобой		EPIC® POWER LS1.5	
EPIC® Н-В 48 корпуса	627	EPIC® POWER LS1.5 A1	660
Монтажные системы EPIC®		EPIC® POWER LS1.5 A3	660
Стыковочная рама EPIC®	628	EPIC® POWER LS1.5 A6	660
EPIC® QUICK & EASY Система монтажа	628	EPIC® POWER LS1.5 D6	661
EPIC® аксессуары для корпусов		EPIC® POWER LS1.5 F6	661
EPIC® Плоские уплотнители для корпусов Н-А и Н-В	629	EPIC® POWER LS1.5 контакты, инструмент, аксессуары	
EPIC® Винты для изоляторов	629	Штыревые контакты EPIC® POWER LS1.5	662
EPIC® Элементы для кодирования	629	Гнездовые контакты EPIC® POWER LS1.5	662
EPIC® Защитная крышка для корпусов Н-А 3	630	Инструменты EPIC® POWER LS1.5	662
EPIC® Защитная крышка для корпусов Н-А	630	EPIC® POWER LS3	
EPIC® Защитная крышка для корпусов Н-В	630	EPIC® POWER LS3 A1	663
Панели EPIC®	631	EPIC® POWER LS3 D6	663
EPIC® Панель для изоляторов 1 D-Sub	631	EPIC® POWER LS3 F6	663
EPIC® Панель для изоляторов 2 D-Sub	631	Контакты, инструменты, принадлежности EPIC® POWER LS3	
EPIC® Металлическая скоба для корпусов Н-А, Н-В	631	Штыревые контакты EPIC® POWER LS3	664
Цилиндрические электрические соединители		Гнездовые контакты EPIC® LS3	664
EPIC® POWER M12 630V		Инструменты EPIC® POWER LS3	664
EPIC® POWER M12 630V панельный соединитель	632	EPIC® POWERLOCK винтовые 400 А	
EPIC® POWER M12 630V	632	EPIC® POWERLOCK A1 S	665
EPIC® POWER M17		EPIC® POWERLOCK A6 S	665
EPIC® POWER M17 A1	633	EPIC® POWERLOCK D6 S	666
EPIC® POWER M17 A3	633	EPIC® POWERLOCK F6 S	666
EPIC® POWER M17 G4	633	POWERLOCK BOX S*	667
EPIC® POWER M17 D6	635	Контакты, инструменты, принадлежности EPIC® POWERLOCK	
EPIC® POWER M17 F6	635	EPIC® POWERLOCK винтовые контакты	668
EPIC® SIGNAL M17		Инструменты EPIC® POWERLOCK	668
EPIC® SIGNAL M17 A1	636	EPIC® POWERLOCK Аксессуары	668
EPIC® SIGNAL M17 A3	636	EPIC® POWERLOCK CRIMP 660A	
EPIC® SIGNAL M17 G4	636	EPIC® POWERLOCK A1 C	669
EPIC® SIGNAL M17 D6	637	EPIC® POWERLOCK A6 C	669
EPIC® SIGNAL M17 F6	637	EPIC® POWERLOCK D6 C	670
Контакты, инструменты, принадлежности EPIC® M17		EPIC® POWERLOCK F6 C	670
Контакты EPIC® M17	638	POWERLOCK BOX C*	671
EPIC® M17 Инструмент	638	Контакты, инструменты, принадлежности EPIC® POWERLOCK	
EPIC® SIGNAL M23 корпуса		EPIC® POWERLOCK Обжимные контакты	672
EPIC® SIGNAL M23 A1	639	Инструменты EPIC® POWERLOCK	672
EPIC® SIGNAL M23 A1 D3.2	639	EPIC® POWERLOCK Аксессуары	672
EPIC® SIGNAL M23 A3	639	Штекерные соединители для фотогальванических модулей	
EPIC® SIGNAL M23 G4	640	EPIC® SOLAR 4	
EPIC® SIGNAL M23 G5	640	EPIC® SOLAR 4 M	673
EPIC® SIGNAL M23 G6	640	EPIC® SOLAR 4 F	673
EPIC® SIGNAL M23 B1	641	EPIC® SOLAR TOOL	
EPIC® SIGNAL M23 B2	641	EPIC® SOLAR TOOL CSC	674
EPIC® SIGNAL M23 C2	642	EPIC® SOLAR TOOL	674
EPIC® SIGNAL M23 D6	643	EPIC® SOLAR 4	
EPIC® SIGNAL M23 F6	643	EPIC® SOLAR 4 Splitter	675
EPIC® SIGNAL M23 F7	643	Электротранспорт - Компоненты систем	
EPIC® SIGNAL M23 изоляторы		Компоненты для зарядных станций	
Вставки EPIC® M23, 6-пол.	644	CHARGE KIT Зарядная станция	676
Вставки EPIC® M23, 7-пол.	644	Mobile CHARGE box	677
Вставки EPIC® M23, 8+1-пол.	645	EVCS2 тип тестера 2	678
Вставки EPIC® M23, 9-пол.	645	Переходник T2 на T1	678
Вставки EPIC® M23, 12-пол.	646	Тестовый переходник RCD	678
Вставки EPIC® M23, 16-пол.	646		

EPIC® Промышленные электрические соединители

Универсальные износостойкие соединители для промышленного применения

Соединители EPIC® успешно используются в различных областях применения по всему миру уже много лет, будучи особенно востребованными там, где необходимо надёжное и качественное соединение. Прямоугольные соединители EPIC® доступны в виде отдельных компонентов, а также в виде наборов. Клиенты могут выбрать лучшее решение, подходящее под их требования.

Основные области применения:

- Электротехника, телекоммуникации
- Приборы измерения, испытания и контроля
- Машиностроение и аппаратостроение
- Промышленное оборудование
- Приводная техника и автоматизация производства
- Фотогальванические электрические установки



Корпуса для прямоугольных соединителей EPIC®

EPIC® – помимо качества и надёжности, испытанных и проверенных временем на рынке, наши клиенты высоко ценят возможность ввода кабеля в корпус по индивидуальным спецификациям.

EPIC® ULTRA – высококачественный никелированный корпус серии EPIC® ULTRA надёжно защищён от коррозии. Благодаря превосходной защите от электромагнитных помех на корпусе соединитель обеспечивает надёжное экранирование 360° при помощи системы BRUSH и использованию скоб и крепежных винтов из нержавеющей стали.



Изоляторы для прямоугольных соединителей EPIC®

EPIC® – изоляторы для контактов гарантируют безопасный и простой монтаж для промышленного применения.

EPIC® – модульные изоляторы представляют собой гибкий подход к выбору лучшего решения при индивидуальных требованиях применения. Пользователи могут выбрать модули для передачи данных, сигналов, модули вывода, FOC и пневматики в любой комбинации в одном корпусе.



Аксессуары для соединителей EPIC®

В номенклатуру EPIC® также входят различные аксессуары для корпусов и изоляторов. В дополнение к сертифицированным и одобренным обжимным инструментам мы предлагаем подходящий монтажный инструмент, инструмент для разборки. Кодированные элементы служат для защиты системы. Кроме того, в данном разделе представлены крышки и запасные элементы для корпусов.

EPIC® Прямоугольные электрические соединители

Универсальные, износостойкие соединители для промышленного применения



Соединители EPIC® востребованы во всех сферах машиностроения и производства промышленного оборудования, а также везде, где необходимо надежное и качественное соединение. Прямоугольные соединители доступны в виде отдельных компонентов.

Существует два класса корпусов соединителей на Ваш выбор

- EPIC® Standard износостойкий корпус с возможностью выбора отверстия для ввода кабеля
- EPIC® ULTRA – высоко стойкие к коррозии корпуса с защитой от электромагнитных помех, оснащены рычагом из нержавеющей стали и системой блокировки

Изоляторы EPIC® доступны в виде готовых штекеров и отдельных модульных систем

- Готовые штекеры EPIC® просты в обращении и представлены широким модельным рядом
- Модули EPIC® представляют собой гибкую систему подходящую для передачи данных, применение с силовыми, оптоволоконными и сигнальными кабелями, а также с пневматическими системами. Это означает, что соединитель может выполнять сразу несколько функций в зависимости от состава модулей

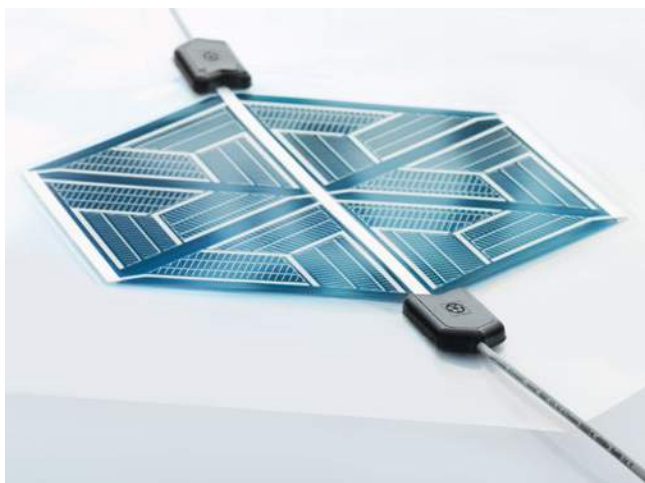

Фотографии и иллюстрации представлены не в точном масштабе и не являются точными до подробностей иллюстрациями соответствующих изделий.

EPIC® Цилиндрические электрические соединители

Компактные соединители для устройств позиционного управления и энергопередачи



Модельный ряд цилиндрических электрических соединителей представлен двумя категориями – штекеры с позолоченными контактами для использования в сигнальных кабелях и силовые штекеры рассчитанные на высокое напряжение.

Соединители EPIC® SIGNAL доступны с разъемами M17, M23 и R3.0 (M27)

- Металлический корпус со встроенным экраном надежно защищает от электромагнитных помех
- Позолоченные сигнальные контакты обладают отличными передающим характеристиками при низких уровнях напряжения

Соединители EPIC® POWER доступны с разъемами M12, M17, LS1 (M23), LS1,5 (M40) и LS3 (M58)

- Встроенные кабельные вводы с экраном обеспечивают отличное соединение и надежную фиксацию кабеля
- Высоко прочный материал уплотнителя обеспечивает защиту от химического воздействия

EPIC® POWERLOCK

- Предназначен для высоковольтного применения
- Цветовая и геометрическая разметка для исключения неправильного соединения

Соединители EPIC® SOLAR

Надежные соединители для фотогальванических установок

Обеспечивают высокое качество соединения, рассчитаны на долговечную эксплуатацию в сложных погодных условиях

EPIC® SOLAR для монтажа на местах

- Просто обожмите и вставьте контакт, поверните кабельный ввод – готово

EPIC® SOLAR Модули с использованием органических фотоэлектрических технологий (ОФЭ)

- В отличие от стандартных фотоэлектрических модулей, ОФЭ модули и инновационные соединители буквально сделаны методом одной плавки и могут вписаться в архитектурные элементы не привлекая внимания



EPIC® H-A 3

H-A изоляторы с винтовым соединением сеч. до 2,5 мм²



EPIC® H-A 4

H-A изоляторы с винтовым соединением сеч. до 2,5 мм²



Информация

- Компактные силовые соединители для одно- или трехфазного тока
- легко монтируются благодаря прямому вводу кабеля
- Для применения в железнодорожном транспорте

Информация

- Изоляторы для трехфазного тока с нейтральным проводником
- легко монтируются благодаря прямому вводу кабеля
- Для применения в железнодорожном транспорте

Подходящие корпуса

- EPIC® ULTRA H-A 3 Корпуса
- Дополнительную информацию по выбору изоляторов и корпусов вы найдете в табл. A10 в приложении к главному каталогу

Преимущества

- Для применения в железнодорожном транспорте
 - Пожаробезопасность железнодорожных вагонов: Испытание по EN 45545-2. Наборы требований R22 и R23. Уровень опасности HL1, HL2 и HL4
- Компактные изоляторы H-A 3 / H-A 4 применяются в ограниченном для монтажа пространстве.
- Простой монтаж благодаря винтовому соединению
- Прямой ввод кабеля, простое подсоединение

Области применения

- Для применения в железнодорожном транспорте / транспортное машиностроение
- Машино- и станкостроение
- Техника управления
- Приборостроение

Подходящие инструменты

- Kraftform® отвертка с крутящим моментом Kraftform Kompakt® Set см. страницу 1060

Технические характеристики

	Классификация ETIM 5/6 ETIM 5.0/6.0 Class-ID: EC000438 ETIM 5.0/6.0 Class-Description: Контактная вставка для промышленных электрических соединителей		Контакты Медный сплав, посеребрённые
	Номинальное напряжение, В IEC: 400 В UL: 600 В CSA: 600 В		Количество контактов EPIC® H-A 3 3 + PE EPIC® H-A 4 4 + PE
	Номинальное импульсное напряжение 4 кВ		Допустимые сечения жил кабеля Винтовое соединение: 0,5-2,5 мм ² (2,5 мм ² с наконечниками в зависимости от обжимного профиля)
	Номинальный ток, А IEC: 23 А UL: 10 А CSA: 10 А		Длина удаленной изоляции (мм) 6
	Степень загрязнения 3		Количество разъединений 100
	Переходное сопротивление 1,5-4 мОм		VDE-испытания Экспертиза с проверкой производства: VDE-регистрац. №:B437 UL-испытан: Регистрационный номер UL:E75770
			Температурный диапазон от -40°С до +100°С, кратковременно до +125°С

Артикул	Обозначение	Тип контакта	Количество рабочих контактов	Штук/ед. упаковки
H-A 3 винтовое соединение				
10420000	H-A 3 SS	Штыревой контакт	1-3	10
10421000	H-A 3 BS	Гнездо	1-3	10
H-A 4 винтовое соединение				
10431000	H-A 4 SS	Штыревой контакт	1-4	10
10432000	H-A 4 BS	Гнездо	1-4	10

Фотографии и иллюстрации представлены не в точном масштабе и не являются точными до подробностей иллюстрациями соответствующих изделий.



EPIC® H-A 10

H-A изоляторы с винтовым соединением сеч. до 2,5 мм²



EPIC® H-A 16

H-A изоляторы с винтовым соединением сеч. до 2,5 мм²



Информация

- Узкий изолятор, стандартное применение, винтовое соединение
- Универсальный, для контрольных и силовых цепей

Информация

- Узкий изолятор, стандартное применение, винтовое соединение
- Универсальный, для контрольных и силовых цепей

Подходящие корпуса

EPIC® H-A 10

- EPIC® H-A 10 Корпуса

EPIC® H-A 16

- EPIC® H-A 16 Корпуса
- Дополнительную информацию по выбору изоляторов и корпусов вы найдете в табл. А10 в приложении к главному каталогу

Аналогичная продукция

- Изделия с другими номерами см. Интернет-ресурсы. (H-A 32, H-A 48)

Преимущества

- Узкий изолятор для стандартных применений
- Простое винтовое соединение
- Универсальный, для контрольных и силовых цепей

Области применения

- Машино- и станкостроение
- Техника управления

Подходящие инструменты

- Kraftform® отвертка с крутящим моментом Kraftform Kompakt® Set см. страницу 1060

Технические характеристики

<p> Классификация ETIM 5/6 ETIM 5.0/6.0 Class-ID: EC000438 ETIM 5.0/6.0 Class-Description: Контактная вставка для промышленных электрических соединителей</p> <p> Номинальное напряжение, В IEC: 250 В UL: 600 В CSA: 600 В</p> <p>Номинальное импульсное напряжение 4 кВ</p> <p> Номинальный ток, А IEC: 16 А UL: 14 А CSA: 16 А</p> <p> Степень загрязнения 3</p> <p>Переходное сопротивление 1,5-4 мОм</p>	<p> Контакты Медный сплав, посеребрённые</p> <p> Количество контактов EPIC® H-A 10 10 + PE EPIC® H-A 16 16 + PE</p> <p> Допустимые сечения жил кабеля Винтовое соединение: 0,5-2,5 мм² (2,5 мм² с наконечниками в зависимости от обжимного профиля) Длина удаленной изоляции (мм) 8</p> <p> Количество разъединений 100</p> <p> VDE-испытания Экспертиза с проверкой производства: VDE-регистр. №:B437 UL-испытан: Регистрационный номер UL:E75770</p> <p> Температурный диапазон от -40°C до +100°C, кратковременно до +125°C</p>
---	--

Артикул	Обозначение	Тип контакта	Защита жилы	Количество рабочих контактов	Штук/ед. упаковки
H-A 10 винтовое соединение					
10440100	H-A 10 SS	Штыревой контакт	да	1-10	5
10441100	H-A 10 BS	Гнездо	да	1-10	5
10440000	H-A 10 SS	Штыревой контакт		1-10	5
10441000	H-A 10 BS	Гнездо		1-10	5
H-A 16 винтовое соединение					
10530000	H-A 16 SS	Штыревой контакт	да	1-16	5
10531000	H-A 16 BS	Гнездо	да	1-16	5
10532000	H-A 16 SS	Штыревой контакт		1-16	5
10533000	H-A 16 BS	Гнездо		1-16	5

Фотографии и иллюстрации представлены не в точном масштабе и не являются точными до подробностей иллюстрациями соответствующих изделий.

Аналогичная продукция

- Изделия с другими номерами см. Интернет-ресурсы. (H-A 32, H-A 48)



EPIC® STA 6 Винтовое соединение

Изоляторы STA с пружинным типом соединения



Информация

- Для надежного соединения в жестких условиях окружающей среды
- Механически прочные пружинные контакты

EPIC® STA 6 Соединение пайкой

Изоляторы STA с пружинным типом соединения



Информация

- Для надежного соединения в жестких условиях окружающей среды
- Механически прочные пружинные контакты

Подходящие корпуса

- EPIC® ULTRA H-A 3 Корпуса
- Дополнительную информацию по выбору изоляторов и корпусов вы найдете в табл. A10 в приложении к главному каталогу

Преимущества

- Надежное соединение благодаря прочным пружинным контактам
- Изоляторы STA с пружинным типом соединения

Области применения

- Оборудование управления
- Компоновка на основе сменных модулей
- Электронная лаборатория

Технические характеристики

	Классификация ETIM 5/6 ETIM 5.0/6.0 Class-ID: EC000438 ETIM 5.0/6.0 Class-Description: Контактная вставка для промышленных электрических соединителей
	Номинальное напряжение, В IEC: 24 В AC, 60 В DC UL: 48 В CSA: 48 В
	Номинальный ток, А IEC: 10 А UL: 10 А CSA: 10 А
	Степень загрязнения 2
	Переходное сопротивление < 3 мОм



Контакты

Медный сплав, покрытие оловом



Количество контактов

6



Допустимые сечения жил кабеля EPIC® STA 6 Винтовое соединение

Винтовое соединение: 0,5-1,5 мм²

EPIC® STA 6 Соединение пайкой

Соединение пайкой: до 1,5 мм²

Длина удаленной изоляции (мм)

5



Количество разъединений

100



VDE-испытания

UL-испытан:

Регистрационный номер UL:E75770



Температурный диапазон

-40°C до +80°C

Артикул	Обозначение	Тип контакта	Количество рабочих контактов	Штук/ед. упаковки
STA 6 винтовое соединение				
10486100	STA 6 SS	Pin	1-6	10
10488100	STA 6 FS	Пружина	1-6	10
STA 6 соединение пайкой				
10485200	STA 6 SL	Штыревой контакт	1-6	10
10487200	STA 6 FL	Пружина	1-6	10

Фотографии и иллюстрации представлены не в точном масштабе и не являются точными до подробностей иллюстрациями соответствующих изделий.



EPIC® STA 14 Винтовое соединение

Изоляторы STA с пружинным типом соединения



EPIC® STA 14 Соединение пайкой

Изоляторы STA с пружинным типом соединения



Информация

- Для надежного соединения в жестких условиях окружающей среды
- Механически прочные пружинные контакты



Информация

- Для надежного соединения в жестких условиях окружающей среды
- Механически прочные пружинные контакты

Подходящие корпуса

- EPIC® H-A 10 Корпуса
- Дополнительную информацию по выбору изоляторов и корпусов вы найдете в табл. А10 в приложении к главному каталогу

Преимущества

- Надежное соединение благодаря прочным пружинным контактам
- Изоляторы STA с пружинным типом соединения

Области применения

- Оборудование управления
- Компоновка на основе сменных модулей
- Электронная лаборатория

Технические характеристики

<p> Классификация ETIM 5/6 ETIM 5.0/6.0 Class-ID: EC000438 ETIM 5.0/6.0 Class-Description: Контактная вставка для промышленных электрических соединителей</p> <p> Номинальное напряжение, В IEC: 24 В AC, 60 В DC UL: 48 В CSA: 48 В</p> <p> Номинальный ток, А IEC: 7,5 А UL: 7,5 А CSA: 7,5 А</p> <p> Степень загрязнения 2</p> <p>Переходное сопротивление < 3 мОм</p>	<p> Контакты Медный сплав, покрытие оловом</p> <p> Количество контактов 14</p> <p> Допустимые сечения жил кабеля EPIC® STA 14 Винтовое соединение Винтовое соединение: 0,5-1,5 мм² EPIC® STA 14 Соединение пайкой Соединение пайкой: до 1,5 мм² Длина удаленной изоляции (мм) 5</p> <p> Количество разъединений 100</p> <p> VDE-испытания UL-испытан: Регистрационный номер UL:E75770</p> <p> Температурный диапазон -40°C до +80°C</p>
---	---

Артикул	Обозначение	Тип контакта	Количество рабочих контактов	Штук/ед. упаковки
STA 14 винтовое соединение				
10491100	STA 14 SS	Штыревой контакт	1-14	5
10493100	STA 14 FS	Пружина	1-14	5
STA 14 соединение пайкой				
10490200	STA 14 SL	Штыревой контакт	1-14	5
10492200	STA 14 FL	Пружина	1-14	5

Фотографии и иллюстрации представлены не в точном масштабе и не являются точными до подробностей иллюстрациями соответствующих изделий.



EPIC® STA 20 Винтовое соединение

Изоляторы STA с пружинным типом соединения



Информация

- Для надежного соединения в жестких условиях окружающей среды
- Механически прочные пружинные контакты

EPIC® STA 20 Соединение пайкой

Изоляторы STA с пружинным типом соединения



Информация

- Для надежного соединения в жестких условиях окружающей среды
- Механически прочные пружинные контакты

Подходящие корпуса

- EPIC® H-A 16 Корпуса
- Дополнительную информацию по выбору изоляторов и корпусов вы найдете в табл. A10 в приложении к главному каталогу

Преимущества

- Надежное соединение благодаря прочным пружинным контактам
- Изоляторы STA с пружинным типом соединения

Области применения

- Оборудование управления
- Компоновка на основе сменных модулей
- Электронная лаборатория

Технические характеристики

	Классификация ETIM 5/6 ETIM 5.0/6.0 Class-ID: EC000438 ETIM 5.0/6.0 Class-Description: Контактная вставка для промышленных электрических соединителей
	Номинальное напряжение, В IEC: 24 В AC, 60 В DC UL: 48 В CSA: 48 В
	Номинальный ток, А IEC: 7 А UL: 7 А CSA: 7 А
	Степень загрязнения 2
	Переходное сопротивление < 3 мОм



Контакты

Медный сплав, покрытие оловом



Количество контактов

20



Допустимые сечения жил кабеля EPIC® STA 20 Винтовое соединение

Винтовое соединение: 0,5-1,5 мм²

EPIC® STA 20 Соединение пайкой

Соединение пайкой: до 1,5 мм²

Длина удаленной изоляции (мм)

5



Количество разъединений

100



VDE-испытания

UL-испытан:

Регистрационный номер UL:E75770



Температурный диапазон

-40°C до +80°C

Артикул	Обозначение	Тип контакта	Количество рабочих контактов	Штук/ед. упаковки
STA 20 винтовое соединение				
10501100	STA 20 SS	Штыревой контакт	1-20	5
10503100	STA 20 FS	Пружина	1-20	5
STA 20 соединение пайкой				
10500200	STA 20 SL	Штыревой контакт	1-20	5
10502200	STA 20 FL	Пружина	1-20	5

Фотографии и иллюстрации представлены не в точном масштабе и не являются точными до подробностей иллюстрациями соответствующих изделий.



ÖLFLEX®
UNITRONIC®
ETHERLINE®
HITRONIC®
EPIC®
SKINTOP®
SILVYN®
FLEXIMARK®
АКСЕССУАРЫ
ПРИЛОЖЕНИЕ

Информация

- Компактный силовой стандартный изолятор
- Соединение обжимом

Технические характеристики

Классификация ETIM 5/6
ETIM 5.0/6.0 Class-ID: EC000438
ETIM 5.0/6.0 Class-Description:
Контактная вставка для промышленных электрических соединителей

Номинальное напряжение, В
IEC: 230 В / 400 В
UL: 600 В
CSA: 600 В

Номинальное импульсное напряжение
4 кВ

Номинальный ток, А
IEC: 16 А
UL: 16 А
CSA: 16 А

Степень загрязнения
3

Воспламеняемость
UL94 V-0

Переходное сопротивление
< 2 мОм

Контакты
Медный сплав, посеребрённые/
позолоченные

Количество контактов
5 + PE

Допустимые сечения жил кабеля
Соединение обжимом: 0,5-2,5 мм²

Материал
PBT, полиэстер

Количество разъединений
100

VDE-испытания
UL-испытан:
Регистрационный номер UL:E75770

Температурный диапазон
от -40°C до +100°C, кратковременно
до +125°C



Подходящие корпуса

- EPIC® ULTRA H-A 3 Корпуса
- Дополнительную информацию по выбору изоляторов и корпусов вы найдете в табл. А10 в приложении к главному каталогу

Подходящие контакты:

- EPIC® H-BE 2,5 точёные контакты
Страница 590

Преимущества

- Обжатые контакты обладают высокими эксплуатационными характеристиками
- Заземляющий контакт с винтовым зажимом

Области применения

- Машино- и станкостроение
- Техника управления

Артикул	Обозначение	Тип контакта	Количество рабочих контактов	Штук/ед. упаковки
H-Q 5 Соединение обжимом				
10431500	H-Q 5 SC	Штыревой контакт	1-5	10
10432500	H-Q 5 BC	Гнездо	1-5	10

Фотографии и иллюстрации представлены не в точном масштабе и не являются точными до подробностей иллюстрациями соответствующих изделий.



Информация

- 12 силовых контактов в ограниченном пространстве
- Соединение обжимом

Технические характеристики

Классификация ETIM 5/6
ETIM 5.0/6.0 Class-ID: EC000438
ETIM 5.0/6.0 Class-Description:
Контактная вставка для промышленных электрических соединителей

Номинальное напряжение, В
IEC: 400 В
UL: 600 В
CSA: 600 В

Номинальное импульсное напряжение
6 кВ

Номинальный ток, А
IEC: 10 А
UL: 14 А
CSA: 10 А

Степень загрязнения
3

Воспламеняемость
UL94 V-0

Переходное сопротивление
< 3 мОм

Контакты
Медный сплав, посеребрённые/
позолоченные

Количество контактов
12 + PE

Допустимые сечения жил кабеля
Соединение обжимом: 0,14-2,5 мм²

Материал
РА, полиамид

Количество разъединений
200

VDE-испытания
CSA-испытаны:
CSA File Number: 262771
UL-испытан:
Регистрационный номер UL:E75770

Температурный диапазон
от -40 до +120°C



Подходящие корпуса

- EPIC® ULTRA H-A 3 Корпуса
- Дополнительную информацию по выбору изоляторов и корпусов вы найдете в табл. А10 в приложении к главному каталогу

Подходящие контакты:

- EPIC® H-D 1,6 точёные контакты
Страница 587

Преимущества

- Обжатые контакты обладают высокими эксплуатационными характеристиками
- Заземляющий контакт с винтовым зажимом

Области применения

- Машино- и станкостроение
- Техника управления

Артикул	Обозначение	Тип контакта	Количество рабочих контактов	Штук/ед. упаковки
H-Q 12 соединение обжимом				
44424049	H-Q 12 SC	Штыревой контакт	1 - 12	10
44424050	H-Q 12 BC	Гнездо	1 - 12	10

Фотографии и иллюстрации представлены не в точном масштабе и не являются точными до подробностей иллюстрациями соответствующих изделий.



EPIC® H-D 7 для точёных контактов

Многополюсные вставки для механически обработанных обжимных контактов



Информация

- Компактный силовой стандартный изолятор
- Для точёных контактов, быстрая обработка обжимным инструментом

EPIC® H-D 7 для штампованных контактов

Многополюсные вставки для штампованных обжимных контактов



Информация

- Могут использоваться в опрессовочной машине
- Соединение обжимом
- Подходит для контактов на катушке

Подходящие корпуса

- EPIC® ULTRA H-A 3 Корпуса
- Дополнительную информацию по выбору изоляторов и корпусов вы найдете в табл. A10 в приложении к главному каталогу

Подходящие контакты:

EPIC® H-D 7 для точёных контактов

- EPIC® H-D 1,6 точёные контакты
Страница 587

EPIC® H-D 7 для штампованных контактов

- EPIC® H-D 1,6 штампованные контакты
Страница 588
- EPIC® H-D 1,6 штампованные контакты на катушке
Страница 589

Преимущества

- Компактный штекер с высокими эксплуатационными характеристиками
- Обжатые контакты обладают высокими эксплуатационными характеристиками
- Заземляющий контакт с винтовым зажимом

Области применения

- Машино- и станкостроение
- Техника управления

Технические характеристики

Классификация ETIM 5/6
ETIM 5.0/6.0 Class-ID: EC000438
ETIM 5.0/6.0 Class-Description: Контактная вставка для промышленных электрических соединителей

Номинальное напряжение, В
IEC: 24 В ~ /60 В =, металлические корпуса; 250 В корпуса из термопластов
UL: 250 В

Номинальное импульсное напряжение
2,5 кВ

Номинальный ток, А
IEC: 10 А
UL: 10 А

Степень загрязнения
3

Воспламеняемость
UL94 V-0

Переходное сопротивление
< 2 мОм

Контакты
Медный сплав, посеребрённые/позолоченные

Количество контактов
7 + PE

Допустимые сечения жил кабеля
Соединение обжимом: 0,14-2,5 мм²

Материал
PBT, полиэстер

Количество разъединений
100

VDE-испытания
Экспертиза с проверкой производства: VDE-регистрац. №:B437
UL-испытан:
Регистрационный номер UL:E75770

Температурный диапазон
от -40°C до +100°C, кратковременно до +125°C

Артикул	Обозначение	Тип контакта	Обозначение	Количество рабочих контактов	Штук/ед. упаковки
EPIC® H-D 7 для точёных контактов					
11250500	H-D 7 SCM	Штыревой контакт	Точёные	1-7	10
11251500	H-D 7 BCM	Гнездо	Точёные	1-7	10
EPIC® H-D 7 для штампованных контактов					
11250000	H-D 7 SCG	Штыревой контакт	Штампованные	1-7	10
11251000	H-D 7 BCG	Гнездо	Штампованные	1-7	10

Фотографии и иллюстрации представлены не в точном масштабе и не являются точными до подробностей иллюстрациями соответствующих изделий.

Аксессуары

- EPIC® Винты для изоляторов см. страницу 629



EPIC® H-D 8

Многополюсные вставки для механически обработанных обжимных контактов



Информация

- Компактный силовой стандартный изолятор
- Для точёных контактов, быстрая обработка обжимным инструментом

Подходящие корпуса

- EPIC® ULTRA H-A 3 Корпуса
- Дополнительную информацию по выбору изоляторов и корпусов вы найдете в табл. А10 в приложении к главному каталогу

Подходящие контакты:

- EPIC® H-D 1,6 точёные контакты
- Страница 587

Преимущества

- Компактный штекер с высокими эксплуатационными характеристиками
- Обжатые контакты обладают высокими эксплуатационными характеристиками
- Заземляющий контакт с винтовым зажимом

Области применения

- Машино- и станкостроение
- Техника управления

Технические характеристики

<p> Классификация ETIM 5/6 ETIM 5.0/6.0 Class-ID: EC000438 ETIM 5.0/6.0 Class-Description: Контактная вставка для промышленных электрических соединителей</p> <p> Номинальное напряжение, В IEC: 24 В ~ /60 В =, металлические корпуса; 250 В корпуса из термопластов UL: 250 В</p> <p>Номинальное импульсное напряжение 2,5 кВ</p> <p> Номинальный ток, А IEC: 10 А UL: 10 А</p> <p> Степень загрязнения 3</p> <p> Воспламеняемость UL94 V-0</p>	<p>Переходное сопротивление < 2 мОм</p> <p> Контакты Медный сплав, посеребрённые/позолоченные</p> <p> Количество контактов 8</p> <p> Допустимые сечения жил кабеля Соединение обжимом: 0,14-2,5 мм²</p> <p> Материал PBT, полиэстер</p> <p> Количество разъединений 100</p> <p> VDE-испытания Экспертиза с проверкой производства: VDE-регистрац. №:B437 UL-испытан: Регистрационный номер UL:E75770</p> <p> Температурный диапазон от -40°С до +100°С, кратковременно до +125°С</p>
---	--

Артикул	Обозначение	Тип контакта	Количество рабочих контактов	Штук/ед. упаковки
EPIC® H-D 8				
11252500	H-D 8 SCM	Штыревой контакт	1-8	10
11253500	H-D 8 BCM	Гнездо	1-8	10

Фотографии и иллюстрации представлены не в точном масштабе и не являются точными до подробностей иллюстрациями соответствующих изделий.

Аксессуары

- EPIC® Винты для изоляторов см. страницу 629



EPIC® H-D 15 для точёных контактов

Многополюсные вставки для механически обработанных обжимных контактов



Информация

- Для точёных контактов, быстрая обработка обжимным инструментом

EPIC® H-D 15 для штампованных контактов

Многополюсные вставки для штампованных обжимных контактов



Информация

- Могут использоваться в опрессовочной машине
- Подходит для контактов на катушке

Подходящие корпуса

- EPIC® H-A 10 Корпуса
- Дополнительную информацию по выбору изоляторов и корпусов вы найдете в табл. A10 в приложении к главному каталогу

Подходящие контакты:

- EPIC® H-D 15 для точёных контактов
Страница 587
- EPIC® H-D 15 для штампованных контактов
Страница 588
- EPIC® H-D 1,6 штампованные контакты на катушке Страница 589

Преимущества

- Изоляторы серии H-D разработаны для применения там, где необходима большая плотность размещения контактов

Области применения

- Машино- и станкостроение
- Техника управления

Технические характеристики

	Классификация ETIM 5/6 ETIM 5.0/6.0 Class-ID: EC000438 ETIM 5.0/6.0 Class-Description: Контактная вставка для промышленных электрических соединителей
	Номинальное напряжение, В IEC: 250 В UL: 250 В
	Номинальное импульсное напряжение 2,5 кВ
	Номинальный ток, А IEC: 10 А UL: 10 А
	Степень загрязнения 3
	Переходное сопротивление < 2 мОм

	Контакты Медный сплав, посеребрённые/позолоченные
	Количество контактов 15 + PE
	Допустимые сечения жил кабеля Соединение обжимом: 0,14-2,5 мм ²
	Количество разъединений 100
	VDE-испытания Экспертиза с проверкой производства: VDE-регистрац. №:B437 UL-испытан: Регистрационный номер UL:E75770
	Температурный диапазон от -40°C до +100°C, кратковременно до +125°C

Артикул	Обозначение	Тип контакта	Обозначение	Количество рабочих контактов	Штук/ед. упаковки
EPIC® H-D 15 для точёных контактов					
11283200	H-D 15 SCM	Штыревой контакт	Точёные	1-15	5
11282200	H-D 15 BCM	Гнездо	Точёные	1-15	5
EPIC® H-D 15 для штампованных контактов					
11255000	H-D 15 SCG	Штыревой контакт	Штампованные	1-15	5
11256000	H-D 15 BCG	Гнездо	Штампованные	1-15	5

Фотографии и иллюстрации представлены не в точном масштабе и не являются точными до подробностей иллюстрациями соответствующих изделий.



EPIC® H-D 25 для точёных контактов

Многополюсные вставки для механически обработанных обжимных контактов



Информация

- Для точёных контактов, быстрая обработка обжимным инструментом

EPIC® H-D 25 для штампованных контактов

Многополюсные вставки для штампованных обжимных контактов



Информация

- Могут использоваться в опрессовочной машине
- Подходит для контактов на катушке

Подходящие корпуса

- EPIC® H-A 16 Корпуса
- Дополнительную информацию по выбору изоляторов и корпусов вы найдете в табл. A10 в приложении к главному каталогу

Подходящие контакты:

EPIC® H-D 25 для точёных контактов

- EPIC® H-D 1,6 точёные контакты

Страница 587

EPIC® H-D 25 для штампованных контактов

- EPIC® H-D 1,6 штампованные контакты

Страница 588

- EPIC® H-D 1,6 штампованные контакты на катушке

Страница 589

Преимущества

- Изоляторы серии H-D разработаны для применения там, где необходима большая плотность размещения контактов

Области применения

- Машино- и станкостроение
- Техника управления

Технические характеристики

Классификация ETIM 5/6
 ETIM 5.0/6.0 Class-ID: EC000438
 ETIM 5.0/6.0 Class-Description: Контактная вставка для промышленных электрических соединителей

Номинальное напряжение, В
 IEC: 250 В
 UL: 250 В

Номинальное импульсное напряжение
 2,5 кВ

Номинальный ток, А
 IEC: 10 А
 UL: 10 А

Степень загрязнения
 3

Переходное сопротивление
 < 2 МОм

Контакты
 Медный сплав, посеребрённые/позолоченные

Количество контактов
 25 + PE

Допустимые сечения жил кабеля
 Соединение обжимом: 0,14-2,5 мм²

Количество разъединений
 100

VDE-испытания
 Экспертиза с проверкой производства: VDE-регистрац. №:B437
 UL-испытан:
 Регистрационный номер UL:E75770

Температурный диапазон
 от -40°C до +100°C, кратковременно до +125°C

Артикул	Обозначение	Тип контакта	Обозначение	Количество рабочих контактов	Штук/ед. упаковки
EPIC® H-D 25 для точёных контактов					
11283300	H-D 25 SCM	Штыревой контакт	Точёные	1-25	5
11282300	H-D 25 BCM	Гнездо	Точёные	1-25	5
EPIC® H-D 25 для штампованных контактов					
11260000	H-D 25 SCG	Штыревой контакт	Штампованные	1-25	5
11261000	H-D 25 BCG	Гнездо	Штампованные	1-25	5

Фотографии и иллюстрации представлены не в точном масштабе и не являются точными до подробностей иллюстрациями соответствующих изделий.



EPIC® H-D 40 для точёных контактов

Многополюсные вставки для механически обработанных обжимных контактов



Информация

- Для точёных контактов, быстрая обработка обжимным инструментом

EPIC® H-D 40 для штампованных контактов

Многополюсные вставки для штампованных обжимных контактов



Информация

- Могут использоваться в опрессовочной машине
- Подходит для контактов на катушке

Подходящие корпуса

- EPIC® ULTRA H-B 16
- EPIC® H-B 16 Корпуса
- EPIC® QUICK & EASY Система монтажа

Подходящие контакты:

EPIC® H-D 40 для точёных контактов

- EPIC® H-D 1,6 точёные контакты
Страница 587

EPIC® H-D 40 для штампованных контактов

- EPIC® H-D 1,6 штампованные контакты
Страница 588
- EPIC® H-D 1,6 штампованные контакты на катушке
Страница 589

Преимущества

- Изоляторы серии H-D разработаны для применения там, где необходима большая плотность размещения контактов

Области применения

- Производство промышленного оборудования
- Оборудование для проведения концертных и массовых мероприятий

Технические характеристики

Классификация ETIM 5/6
ETIM 5.0/6.0 Class-ID: EC000438

ETIM 5.0/6.0 Class-Description:
Контактная вставка для промышленных электрических соединителей

Номинальное напряжение, В
IEC: 250 В
UL: 250 В

Номинальное импульсное напряжение
2,5 кВ

Номинальный ток, А
IEC: 10 А
UL: 10 А

Степень загрязнения
3

Переходное сопротивление
< 2 мОм

Контакты
Медный сплав, посеребрённые/позолоченные

Количество контактов
40 + PE

Допустимые сечения жил кабеля
Соединение обжимом: 0,14-2,5 мм²

Количество разъединений
100

VDE-испытания
UL-испытан:
Регистрационный номер UL:E75770

Температурный диапазон
от -40°C до +100°C, кратковременно до +125°C

Артикул	Обозначение	Тип контакта	Обозначение	Количество рабочих контактов	Штук/ед. упаковки
EPIC® H-D 40 для точёных контактов					
11265200	H-D 40 SCM	Штыревой контакт	Точёные	1-40	10
11266200	H-D 40 BCM	Гнездо	Точёные	1-40	10
EPIC® H-D 40 для штампованных контактов					
11265000	H-D 40 SCG	Штыревой контакт	Штампованные	1-40	5
11266000	H-D 40 BCG	Гнездо	Штампованные	1-40	5

Фотографии и иллюстрации представлены не в точном масштабе и не являются точными до подробностей иллюстрациями соответствующих изделий.



EPIC® H-D 64 для точёных контактов

Многополюсные вставки для механически обработанных обжимных контактов



Информация

- Для точёных контактов, быстрая обработка обжимным инструментом

EPIC® H-D 64 для штампованных контактов

Многополюсные вставки для штампованных обжимных контактов



Информация

- Могут использоваться в опрессовочной машине
- Подходит для контактов на катушке

Подходящие корпуса

- EPIC® ULTRA H-B 24
- EPIC® H-B 24 Корпуса
- EPIC® QUICK & EASY Система монтажа

Подходящие контакты:

EPIC® H-D 64 для точёных контактов

- EPIC® H-D 1,6 точёные контакты

Страница 587

EPIC® H-D 64 для штампованных контактов

- EPIC® H-D 1,6 штампованные контакты
- EPIC® H-D 1,6 штампованные контакты на катушке

Страница 588

Страница 589

Преимущества

- Изоляторы серии H-D разработаны для применения там, где необходима большая плотность размещения контактов

Области применения

- Производство промышленного оборудования
- Оборудование для проведения концертных и массовых мероприятий

Технические характеристики

<p> Классификация ETIM 5/6 ETIM 5.0/6.0 Class-ID: EC000438 ETIM 5.0/6.0 Class-Description: Контактная вставка для промышленных электрических соединителей</p> <p> Номинальное напряжение, В IEC: 250 В UL: 250 В</p> <p>Номинальное импульсное напряжение 2,5 кВ</p> <p> Номинальный ток, А IEC: 10 А UL: 10 А</p> <p> Степень загрязнения 3</p>	<p>Переходное сопротивление < 2 мОм</p> <p> Контакты Медный сплав, посеребрённые/позолоченные</p> <p> Количество контактов 64 + PE</p> <p> Допустимые сечения жил кабеля Соединение обжимом: 0,14-2,5 мм²</p> <p> Количество разъединений 100</p> <p> VDE-испытания UL-испытан: Регистрационный номер UL:E75770</p> <p> Температурный диапазон от -40°C до +100°C, кратковременно до +125°C</p>
---	--

Артикул	Обозначение	Тип контакта	Обозначение	Количество рабочих контактов	Штук/ед. упаковки
EPIC® H-D 64 для точёных контактов					
11272000	H-D 64 SCM	Штыревой контакт	Точёные	1-64	10
11273000	H-D 64 BCM	Гнездо	Точёные	1-64	10
EPIC® H-D 64 для штампованных контактов					
11270000	H-D 64 SCG	Штыревой контакт	Штампованные	1-64	5
11271000	H-D 64 BCG	Гнездо	Штампованные	1-64	5

Фотографии и иллюстрации представлены не в точном масштабе и не являются точными до подробностей иллюстрациями соответствующих изделий.



EPIC® H-DD 24

Серия H-DD с точеными контактами для обжима большого количества контактов в ограниченном пространстве



Информация

- Компактный штекер с высокой плотностью расположения контактов

EPIC® H-DD 42

Серия H-DD с точеными контактами для обжима большого количества контактов в ограниченном пространстве



Информация

- Компактный штекер с высокой плотностью расположения контактов

Подходящие корпуса

EPIC® H-DD 24

- EPIC® ULTRA H-B 6
- EPIC® H-B 6 Корпуса
- EPIC® QUICK & EASY Система монтажа **EPIC® H-DD 42**
- EPIC® ULTRA H-B 10
- EPIC® H-B 10 Корпуса
- EPIC® QUICK & EASY Система монтажа

Подходящие контакты:

- EPIC® H-D 1,6 точёные контакты
- Страница 587

Преимущества

- Благодаря компактному расположению точёных контактов серии вставок H-DD корпус соединителя может использоваться в ограниченном пространстве

Области применения

- Машиностроение
- Оборудование для проведения концертных и массовых мероприятий
- Переработка пластмасс

Технические характеристики

Классификация ETIM 5/6
 ETIM 5.0/6.0 Class-ID: EC000438
 ETIM 5.0/6.0 Class-Description:
 Контактная вставка для промышленных электрических соединителей

Номинальное напряжение, В
 IEC: 250 В
 UL: 600 В
 CSA: 600 В

Номинальное импульсное напряжение
 2,5 кВ

Номинальный ток, А
 IEC: 10 А
 UL: 8,5 А
 CSA: 10 А

Степень загрязнения
 2

Переходное сопротивление
 < 3 мОм

Контакты
 Медный сплав, посеребрённые/позолоченные

Количество контактов
EPIC® H-DD 24
 24 + PE
EPIC® H-DD 42
 42 + PE

Допустимые сечения жил кабеля
 Соединение обжимом: 0,14–2,5 мм²

Количество разъединений
 100

VDE-испытания
 Экспертиза с проверкой производства: VDE-регистр. №:B437
 UL-испытан:
 Регистрационный номер UL:E75770

Температурный диапазон
 от -40°C до +100°C, кратковременно до +125°C

Артикул	Обозначение	Тип контакта	Обозначение	Количество рабочих контактов	Штук/ед. упаковки
H-DD 24 соединение обжимом					
11285000	H-DD 24 SCM	Штыревой контакт	Точёные	1-24	5
11286000	H-DD 24 BCM	Гнездо	Точёные	1-24	5
H-DD 42 соединение обжимом					
11285100	H-DD 42 SCM	Штыревой контакт	Точёные	1-42	5
11286100	H-DD 42 BCM	Гнездо	Точёные	1-42	5

Фотографии и иллюстрации представлены не в точном масштабе и не являются точными до подробностей иллюстрациями соответствующих изделий.



EPIC® H-DD 72

Серия H-DD с точеными контактами для обжима большого количества контактов в ограниченном пространстве

Информация

- Компактный штекер с высокой плотностью расположения контактов
- Доступны вставки типа EPIC® H-DD на 144 контакта



EPIC® H-DD 108

Серия H-DD с точеными контактами для обжима большого количества контактов в ограниченном пространстве



Информация

- Компактный штекер с высокой плотностью расположения контактов
- Доступны вставки типа EPIC® H-DD на 216 контактов



Подходящие корпуса

EPIC® H-DD 72

- EPIC® ULTRA H-B 16
- EPIC® H-B 16 Корпуса
- EPIC® QUICK & EASY Система монтажа

EPIC® H-DD 108

- EPIC® ULTRA H-B 24
- EPIC® H-B 24 Корпуса
- EPIC® QUICK & EASY Система монтажа

Подходящие контакты:

- EPIC® H-D 1,6 точёные контакты
Страница 587

Аналогичная продукция

- Изоляторы с другим количеством контактов смотри в онлайн каталоге (H-DD 144, H-DD 216)

Преимущества

- Благодаря компактному расположению точеных контактов серии вставок H-DD корпус соединителя может использоваться в ограниченном пространстве

Области применения

- Машиностроение
- Оборудование для проведения концертных и массовых мероприятий
- Переработка пластмасс

Технические характеристики



Классификация ETIM 5/6

ETIM 5.0/6.0 Class-ID: EC000438
ETIM 5.0/6.0 Class-Description:
Контактная вставка для промышленных электрических соединителей



Номинальное напряжение, В

IEC: 250 В
UL: 600 В
CSA: 600 В

Номинальное импульсное напряжение 2,5 кВ



Номинальный ток, А

IEC: 10 А
UL: 8,5 А
CSA: 10 А



Степень загрязнения

2

Переходное сопротивление < 3 мОм



Контакты

Медный сплав, посеребрённые/
позолоченные



Количество контактов

EPIC® H-DD 72

72 + PE

EPIC® H-DD 108

108 + PE



Допустимые сечения жил кабеля

Соединение обжимом: 0,14-2,5 мм²



Количество разъединений

100



VDE-испытания

Экспертиза с проверкой производства: VDE-регистрац. №:B437
UL-испытан:
Регистрационный номер UL:E75770



Температурный диапазон

от -40°C до +100°C, кратковременно
до +125°C

Артикул	Обозначение	Тип контакта	Обозначение	Количество рабочих контактов	Штук/ед. упаковки
H-DD 72 соединение обжимом					
11285200	H-DD 72 SCM	Штыревой контакт	Точёные	1-72	5
11286200	H-DD 72 BCM	Гнездо	Точёные	1-72	5
H-DD 108 соединение обжимом					
11285300	H-DD 108 SCM	Штыревой контакт	Точёные	1-108	5
11286300	H-DD 108 BCM	Гнездо	Точёные	1-108	5

Фотографии и иллюстрации представлены не в точном масштабе и не являются точными до подробностей иллюстрациями соответствующих изделий.

Аналогичная продукция

- Изоляторы с другим количеством контактов смотри в онлайн каталоге (H-DD 144, H-DD 216)



EPIC® H-BE 6 Винтовое соединение

Изоляторы для легкой сборки



Информация

- Надежное винтовое соединение для легкого монтажа
- Изоляторы с соединением: винтовым, обжимным, пайкой и самозажимом - легко комбинируются между собой
- Для применения в железнодорожном транспорте

EPIC® H-BE 6 Соединение обжимом

Изоляторы для легкой сборки



Информация

- Для подключения провода до 4 мм²
- Изоляторы с соединением: винтовым, обжимным, пайкой и самозажимом - легко комбинируются между собой

EPIC® H-BE 6 Пружинное соединение

Изоляторы для легкой сборки



Информация

- Стойкие к вибрации, для быстрого подключения
- Изоляторы с соединением: винтовым, обжимным, пайкой и самозажимом - легко комбинируются между собой

EPIC® H-BE 6 Соединение самозажимом

Изоляторы для легкой сборки



Информация

- Изолятор с соединением самозажимом - быстрый и простой инструмент для легкого подключения
- Изоляторы с соединением: винтовым, обжимным, пайкой и самозажимом - легко комбинируются между собой
- Изоляторы для универсального применения

Подходящие корпуса

- EPIC® ULTRA H-B 6
- EPIC® H-B 6 Корпуса
- Дополнительную информацию по выбору изоляторов и корпусов вы найдете в табл. A10 в приложении к главному каталогу
- EPIC® QUICK & EASY Система монтажа

Подходящие контакты:

EPIC® H-BE 6 Соединение обжимом

- EPIC® H-BE 2,5 точёные контакты
- Страница 590

Преимущества

- Стандартные изоляторы с винтовым соединением, соединением обжимом и пружинным соединением
- Блоки контактов серии EPIC® H-BE отличаются возможностью применения для более высокого напряжения, токовых нагрузок, а также высокой надежностью и безопасностью

EPIC® H-BE 6 Винтовое соединение

- Для применения в железнодорожном транспорте
 - Пожаробезопасность железнодорожных вагонов: Испытание по EN 45545-2. Наборы требований R22 и R23. Уровень опасности HL1, HL2 и HL4
- Испытано UL для применения в распределительных шкафах по UL 508 / UL 2237

EPIC® H-BE 6 Соединение самозажимом

- Фиксация обжатых жил происходит быстро, безопасно и легко без дополнительных инструментов
- Простое отключение и подключение проводов с помощью нажатия на кнопку оранжевого цвета
- Тестовая розетка для стандартных 2 мм вилок для простого применения вставок с самозажимным типом соединения
- Для применения в железнодорожном транспорте
 - Пожаробезопасность железнодорожных вагонов: Испытание по EN 45545-2. Наборы требований R22 и R23. Уровень опасности HL1, HL2 и HL4

Области применения

- Машиностроение
- Оборудование для проведения концертных и массовых мероприятий
- Переработка пластмасс

EPIC® H-BE 6 Соединение самозажимом

EPIC® H-BE 6 Винтовое соединение

- Для применения в железнодорожном транспорте / транспортное машиностроение

Подходящие инструменты

EPIC® H-BE 6 Винтовое соединение

- Регулируемая отвёртка с крутящим моментом Kraftform®/Kraftform Kompакт® Set см. страницу 1060

Технические характеристики

 **Классификация ETIM 5/6**
ETIM 5.0/6.0 Class-ID: EC000438
ETIM 5.0/6.0 Class-Description:
Контактная вставка для промышленных электрических соединителей

 **Номинальное напряжение, В**
IEC: 500 VUL: 600 VCSA: 600 V

Номинальное импульсное напряжение
6 кВ

 **Номинальный ток, А**
EPIC® H-BE 6 Винтовое соединение
EPIC® H-BE 6 Соединение обжимом
EPIC® H-BE 6 Пружинное соединение

IEC: 16 A
UL: 16 A
CSA: 16 A

EPIC® H-BE 6 Соединение самозажимом

IEC: 16 A
UL: 13 A
CSA: 13 A

 **Степень загрязнения**
3

 **Воспламеняемость**
EPIC® H-BE 6 Винтовое соединение
EPIC® H-BE 6 Соединение обжимом
EPIC® H-BE 6 Соединение самозажимом
UL94 V-0
EPIC® H-BE 6 Пружинное соединение
UL94 V-2

Переходное сопротивление
EPIC® H-BE 6 Винтовое соединение
< 2 МОм
EPIC® H-BE 6 Соединение обжимом
< 2 МОм
EPIC® H-BE 6 Пружинное соединение
1,5-4 МОм
EPIC® H-BE 6 Соединение самозажимом
< 2 МОм

 **Контакты**
EPIC® H-BE 6 Винтовое соединение
Медный сплав, посеребрённые
EPIC® H-BE 6 Соединение обжимом
Медный сплав, посеребрённые/
позолоченные
EPIC® H-BE 6 Пружинное соединение
Медный сплав, посеребрённые
EPIC® H-BE 6 Соединение самозажимом
Медный сплав, посеребрённые

 **Количество контактов**
6 + PE

 **Допустимые сечения жил кабеля**
EPIC® H-BE 6 Винтовое соединение
Винтовое соединение: 0,5-2,5 мм²
EPIC® H-BE 6 Соединение обжимом
Соединение обжимом: 0,5-4,0 мм²
EPIC® H-BE 6 Пружинное соединение

Пружинное соединение: 0,5-2,5 мм²
EPIC® H-BE 6 Соединение самозажимом
Соединение обжимом: 0,14-2,5 мм²

Длина удаленной изоляции (мм)
EPIC® H-BE 6 Винтовое соединение
8
EPIC® H-BE 6 Пружинное соединение
7

EPIC® H-BE 6 Соединение самозажимом
10

 **Материал**
EPIC® H-BE 6 Винтовое соединение
PC поликарбонат
EPIC® H-BE 6 Соединение обжимом
PC поликарбонат
EPIC® H-BE 6 Соединение самозажимом
PA, полиамид

 **Количество разъединений**
EPIC® H-BE 6 Винтовое соединение
500
EPIC® H-BE 6 Соединение обжимом
100
EPIC® H-BE 6 Пружинное соединение
100
EPIC® H-BE 6 Соединение самозажимом
500

 **Сертификаты соответствия**
EPIC® H-BE 6 Винтовое соединение
Экспертиза с проверкой производства: VDE-регистрац. №:B437
Испытано UL
Регистрационный номер UL: E75770 и E483837
EPIC® H-BE 6 Соединение обжимом
Экспертиза с проверкой производства: VDE-регистрац. №:B437
UL-испытан:
Регистрационный номер UL:E75770
EPIC® H-BE 6 Пружинное соединение
UL-испытан:
Регистрационный номер UL:E75770
EPIC® H-BE 6 Соединение самозажимом
UL-испытан:
Регистрационный номер UL:E75770

 **Температурный диапазон**
от -40°C до +100°C, кратковременно до +125°C

Артикул	Обозначение	Тип контакта	Защита жилы	Количество рабочих контактов	Штук/ед. упаковки
H-BE 6 винтовое соединение					
10190000	EPIC® H-BE 6 SS	Штыревой контакт	да	1-6	10
10191000	EPIC® H-BE 6 BS	Гнездо	да	1-6	10
10190100	EPIC® H-BE 6 SS	Штыревой контакт		1-6	10
10191100	EPIC® H-BE 6 BS	Гнездо		1-6	10
H-BE 6 соединение обжимом					
10180000	EPIC® H-BE 6 SCM	Штыревой контакт		1-6	10
10181000	EPIC® H-BE 6 BCM	Гнездо		1-6	10
H-BE 6 пружинное соединение					
10400000	EPIC® H-BE 6 SF	Штыревой контакт	да	1-6	10
10401000	EPIC® H-BE 6 BF	Гнездо	да	1-6	10
H-BE 6 с самозажимом					
44423200	EPIC® H-BE 6 SP	Штыревой контакт	да	1-6	10
44423201	EPIC® H-BE 6 BP	Гнездо	да	1-6	10

Фотографии и иллюстрации представлены не в точном масштабе и не являются точными до подробностей иллюстрациями соответствующих изделий.



EPIC® H-BE 10 Винтовое соединение

Изоляторы для легкой сборки



Информация

- Надежное винтовое соединение для легкого монтажа
- Изоляторы с соединением: винтовым, обжимным, пайкой и самозажимом - легко комбинируются между собой
- Для применения в железнодорожном транспорте

EPIC® H-BE 10 Соединение обжимом

Изоляторы для легкой сборки



Информация

- Для подключения провода до 4 мм²
- Изоляторы с соединением: винтовым, обжимным, пайкой и самозажимом - легко комбинируются между собой

EPIC® H-BE 10 Пружинное соединение

Изоляторы для легкой сборки



Информация

- Изоляторы для универсального применения
- Изоляторы с соединением: винтовым, обжимным, пайкой и самозажимом - легко комбинируются между собой

EPIC® H-BE 10 Соединение самозажимом

Изоляторы для легкой сборки



Информация

- Изолятор с соединением самозажимом - быстрый и простой инструмент для легкого подключения
- Изоляторы с соединением: винтовым, обжимным, пайкой и самозажимом - легко комбинируются между собой
- Изоляторы для универсального применения

Подходящие корпуса

- EPIC® ULTRA H-B 10
- EPIC® H-B 10 Корпуса
- EPIC® QUICK & EASY Система монтажа
- Дополнительную информацию по выбору изоляторов и корпусов вы найдете в табл. A10 в приложении к главному каталогу

Подходящие контакты:

- EPIC® H-BE 10 Соединение обжимом
 - EPIC® H-BE 2,5 точёные контакты
- Страница 590

Преимущества

- Стандартные изоляторы с винтовым соединением, соединением обжимом и пружинным соединением
- Блоки контактов серии EPIC® H-BE отличаются возможностью применения для более высокого напряжения, токовых нагрузок, а также высокой надежностью и безопасностью EPIC® H-BE 10 Винтовое соединение
- Для применения в железнодорожном транспорте
 - Пожаробезопасность железнодорожных вагонов: Испытание по EN 45545-2. Наборы требований R22 и R23. Уровень опасности HL1, HL2 и HL4
- Испытано UL для применения в распределительных шкафах по UL 508 / UL 2237

EPIC® H-BE 10 Соединение самозажимом

- Фиксация обжатых жил происходит быстро, безопасно и легко без дополнительных инструментов
- Простое отключение и подключение проводов с помощью нажатия на кнопку оранжевого цвета
- Тестовая розетка для стандартных 2 мм вилок для простого применения вставок с самозажимным типом соединения
- Для применения в железнодорожном транспорте
 - Пожаробезопасность железнодорожных вагонов: Испытание по EN 45545-2. Наборы требований R22 и R23. Уровень опасности HL1, HL2 и HL4

Области применения

- Машиностроение
- Переработка пластмасс
- Оборудование для проведения концертных и массовых мероприятий

EPIC® H-BE 10 Винтовое соединение

EPIC® H-BE 10 Соединение самозажимом

- Для применения в железнодорожном транспорте / транспортное машиностроение

Подходящие инструменты

EPIC® H-BE 10 Винтовое соединение

- Регулируемая отвёртка с крутящим моментом Kraftform®/Kraftform Kompakt® Set см. страницу 1060

Технические характеристики

 <p>Классификация ETIM 5/6 ETIM 5.0/6.0 Class-ID: EC000438 ETIM 5.0/6.0 Class-Description: Контактная вставка для промышленных электрических соединителей</p>	 <p>Номинальное напряжение, В IEC: 500 VUL: 600 VCSA: 600 V</p>	 <p>Допустимые сечения жил кабеля EPIC® H-BE 10 Винтовое соединение Винтовое соединение: 0,5-2,5 мм² EPIC® H-BE 10 Соединение обжимом Соединение обжимом: 0,5-4,0 мм² EPIC® H-BE 10 Пружинное соединение Пружинное соединение: 0,5-2,5 мм² EPIC® H-BE 10 Соединение самозажимом Соединение обжимом: 0,14-2,5 мм²</p>
 <p>Номинальный ток, А EPIC® H-BE 10 Винтовое соединение EPIC® H-BE 10 Соединение обжимом EPIC® H-BE 10 Пружинное соединение IEC: 16 A UL: 16 A CSA: 16 A IEC: 16 A UL: 16 A CSA: 16 A EPIC® H-BE 10 Соединение самозажимом IEC: 16 A UL: 13 A CSA: 13 A</p>	 <p>Степень загрязнения 3</p>	 <p>Материал EPIC® H-BE 10 Винтовое соединение PC поликарбонат EPIC® H-BE 10 Соединение обжимом PC поликарбонат EPIC® H-BE 10 Соединение самозажимом PA, полиамид</p>
 <p>Воспламеняемость EPIC® H-BE 10 Винтовое соединение EPIC® H-BE 10 Соединение обжимом EPIC® H-BE 10 Соединение самозажимом UL94 V-0 EPIC® H-BE 10 Пружинное соединение UL94 V-2</p>	 <p>Количество разъединений EPIC® H-BE 10 Винтовое соединение: 500 EPIC® H-BE 10 Соединение обжимом: 100 EPIC® H-BE 10 Пружинное соединение: 100 EPIC® H-BE 10 Соединение самозажимом: 500</p>	 <p>Длина удаленной изоляции (мм) EPIC® H-BE 10 Винтовое соединение 8 EPIC® H-BE 10 Пружинное соединение 7 EPIC® H-BE 10 Соединение самозажимом 10</p>
 <p>Переходное сопротивление EPIC® H-BE 10 Винтовое соединение: < 2 мОм EPIC® H-BE 10 Соединение обжимом: < 2 мОм EPIC® H-BE 10 Пружинное соединение 1,5-4 мОм EPIC® H-BE 10 Соединение самозажимом < 2 мОм</p>	 <p>Контакты EPIC® H-BE 10 Винтовое соединение Медный сплав, посеребрённые EPIC® H-BE 10 Соединение обжимом Медный сплав, посеребрённые/позолоченные EPIC® H-BE 10 Пружинное соединение Медный сплав, посеребрённые EPIC® H-BE 10 Соединение самозажимом Медный сплав, посеребрённые</p>	 <p>Сертификаты соответствия EPIC® H-BE 10 Винтовое соединение Экспертиза с проверкой производства: VDE-регистр. №:B437 Испытано UL Регистрационный номер UL: E75770 и E483837 EPIC® H-BE 10 Соединение обжимом Экспертиза с проверкой производства: VDE-регистр. №:B437 UL-испытан: Регистрационный номер UL:E75770 EPIC® H-BE 10 Пружинное соединение UL-испытан: Регистрационный номер UL:E75770 EPIC® H-BE 10 Соединение самозажимом UL-испытан: Регистрационный номер UL:E75770</p>
 <p>Количество контактов 10 + PE</p>	 <p>Температурный диапазон от -40°C до +100°C, кратковременно до +125°C</p>	

Артикул	Обозначение	Тип контакта	Защита жилы	Количество рабочих контактов	Штук/ед. упаковки
H-BE 10 винтовое соединение					
10192000	EPIC® H-BE 10 SS	Штыревой контакт	да	1-10	10
10193000	EPIC® H-BE 10 BS	Гнездо	да	1-10	10
10192100	EPIC® H-BE 10 SS	Штыревой контакт		1-10	10
10193100	EPIC® H-BE 10 BS	Гнездо		1-10	10
H-BE 10 соединение обжимом					
10182000	EPIC® H-BE 10 SCM	Штыревой контакт		1-10	10
10183000	EPIC® H-BE 10 BCM	Гнездо		1-10	10
H-BE 10 пружинное соединение					
10400100	EPIC® H-BE 10 SF	Штыревой контакт	да	1-10	10
10401100	EPIC® H-BE 10 BF	Гнездо	да	1-10	10
H-BE 10 с самозажимом					
44423202	EPIC® H-BE 10 SP	Штыревой контакт	да	1-10	10
44423203	EPIC® H-BE 10 BP	Гнездо	да	1-10	10

Фотографии и иллюстрации представлены не в точном масштабе и не являются точными до подробностей иллюстрациями соответствующих изделий.



EPIC® H-BE 16 Винтовое соединение

Изоляторы для легкой сборки



Информация

- Надежное винтовое соединение для легкого монтажа
- Изоляторы с соединением: винтовым, обжимным, пайкой и самозажимом - легко комбинируются между собой
- Доступны вставки типа EPIC® H-BE на 32 контакта

EPIC® H-BE 16 Соединение обжимом

Изоляторы для легкой сборки



Информация

- Для подключения провода до 4 мм²
- Изоляторы с соединением: винтовым, обжимным, пайкой и самозажимом - легко комбинируются между собой
- Доступны вставки типа EPIC® H-BE на 32 контакта

EPIC® H-BE 16 Пружинное соединение

Изоляторы для легкой сборки



Информация

- Изоляторы для универсального применения
- Изоляторы с соединением: винтовым, обжимным, пайкой и самозажимом - легко комбинируются между собой
- Доступны вставки типа EPIC® H-BE на 32 контакта

EPIC® H-BE 16 Соединение самозажимом

Изоляторы для легкой сборки



Информация

- Изолятор с соединением самозажимом - быстрый и простой инструмент для легкого подключения
- Изоляторы с соединением: винтовым, обжимным, пайкой и самозажимом - легко комбинируются между собой
- Изоляторы для универсального применения

Подходящие корпуса

- EPIC® ULTRA H-B 16
- EPIC® H-B 16 Корпуса
- EPIC® QUICK & EASY Система монтажа
- Дополнительную информацию по выбору изоляторов и корпусов вы найдете в табл. A10 в приложении к главному каталогу

Подходящие контакты:

EPIC® H-BE 16 Соединение обжимом

- EPIC® H-BE 2,5 точёные контакты
- Страница 590

Аналогичная продукция

- Изоляторы с другим количеством контактов смотри в онлайн каталоге (H-BE 32, H-BE 48)

Преимущества

- Стандартные изоляторы с винтовым соединением, соединением обжимом и пружинным соединением
- Блоки контактов серии EPIC® H-BE отличаются возможностью применения для более высокого напряжения, токовых нагрузок, а также высокой надежностью и безопасностью

EPIC® H-BE 16 Винтовое соединение

- Для применения в железнодорожном транспорте
 - Пожаробезопасность железнодорожных вагонов: Испытание по EN 45545-2. Наборы требований R22 и R23. Уровень опасности HL1, HL2 и HL4
- Испытано UL для применения в распределительных шкафах по UL 508 / UL 2237

EPIC® H-BE 16 Соединение самозажимом

- Фиксация обжатых жил происходит быстро, безопасно и легко без дополнительных инструментов
- Простое отключение и подключение проводов с помощью нажатия на кнопку оранжевого цвета
- Тестовая розетка для стандартных 2 мм вилок для простого применения вставок с самозажимным типом соединения
- Для применения в железнодорожном транспорте
 - Пожаробезопасность железнодорожных вагонов: Испытание по EN 45545-2. Наборы требований R22 и R23. Уровень опасности HL1, HL2 и HL4

Области применения

- Машиностроение
- Переработка пластмасс
- Оборудование для проведения концертных и массовых мероприятий

EPIC® H-BE 16 Винтовое соединение

EPIC® H-BE 16 Соединение

самозажимом

- Для применения в железнодорожном транспорте / транспортное машиностроение

Подходящие инструменты

EPIC® H-BE 16 Винтовое соединение

- Регулируемая отвёртка с крутящим моментом Kraftform®/Kraftform Kompakt® Set см. страницу 1060

Технические характеристики

Классификация ETIM 5/6
EPIC® H-BE 16 Винтовое соединение
 ETIM 5.0/6.0 Class-ID: EC000438
 ETIM 5.0/6.0 Class-Description: Контактная вставка для промышленных электрических соединителей

EPIC® H-BE 16 Пружинное соединение
 ETIM 5.0/6.0 Class-ID: EC000438
 ETIM 5.0/6.0 Class-Description: Контактная вставка для промышленных электрических соединителей

EPIC® H-BE 16 Соединение самозажимом
 ETIM 5.0/6.0 Class-ID: EC000438
 ETIM 5.0/6.0 Class-Description: Контактная вставка для промышленных электрических соединителей

Номинальное напряжение, В
 IEC: 500 VUL: 600 VCSA: 600 V

Номинальное импульсное напряжение: 6 кВ

Номинальный ток, А
EPIC® H-BE 16 Винтовое соединение
EPIC® H-BE 16 Соединение обжимом
EPIC® H-BE 16 Пружинное соединение
 IEC: 16 A
 UL: 16 A
 CSA: 16 A
 IEC: 16 A
 UL: 16 A
 CSA: 16 A
EPIC® H-BE 16 Соединение самозажимом
 IEC: 16 A
 UL: 13 A
 CSA: 13 A

Степень загрязнения
 3

Воспламеняемость
EPIC® H-BE 16 Винтовое соединение: UL94 V-0
EPIC® H-BE 16 Соединение самозажимом: UL94 V-0

Переходное сопротивление
EPIC® H-BE 16 Винтовое соединение: < 2 мОм
EPIC® H-BE 16 Соединение обжимом: < 2 мОм
EPIC® H-BE 16 Пружинное соединение: 1,5-4 мОм
EPIC® H-BE 16 Соединение самозажимом: < 2 мОм

Контакты
EPIC® H-BE 16 Винтовое соединение
 Медный сплав, посеребрённые
EPIC® H-BE 16 Соединение обжимом
 Медный сплав, посеребрённые / позолоченные
EPIC® H-BE 16 Пружинное соединение
 Медный сплав, посеребрённые
EPIC® H-BE 16 Соединение самозажимом
 Медный сплав, посеребрённые

Количество контактов
 16 + PE

Допустимые сечения жил кабеля
EPIC® H-BE 16 Винтовое соединение
 Винтовое соединение: 0,5-2,5 мм²
EPIC® H-BE 16 Соединение обжимом
 Соединение обжимом: 0,5-4,0 мм²
EPIC® H-BE 16 Пружинное соединение
 Пружинное соединение: 0,5-2,5 мм²
EPIC® H-BE 16 Соединение самозажимом
 Соединение обжимом: 0,14-2,5 мм²

Длина удаленной изоляции (мм)
EPIC® H-BE 16 Винтовое соединение: 8
EPIC® H-BE 16 Пружинное соединение: 7
EPIC® H-BE 16 Соединение самозажимом: 10

Материал
EPIC® H-BE 16 Винтовое соединение
 PC поликарбонат
EPIC® H-BE 16 Соединение самозажимом
 PA, полиамид

Количество разъединений
EPIC® H-BE 16 Винтовое соединение: 500
EPIC® H-BE 16 Соединение обжимом: 100
EPIC® H-BE 16 Пружинное соединение: 100
EPIC® H-BE 16 Соединение самозажимом: 500

Сертификаты соответствия
EPIC® H-BE 16 Винтовое соединение
 Экспертиза с проверкой производства: VDE-регистр. №: B437
 Испытано UL
 Регистрационный номер UL: E75770 и E483837
EPIC® H-BE 16 Соединение обжимом
 Экспертиза с проверкой производства: VDE-регистр. №: B437
 UL-испытан:
 Регистрационный номер UL: E75770
EPIC® H-BE 16 Пружинное соединение
 UL-испытан:
 Регистрационный номер UL: E75770
EPIC® H-BE 16 Соединение самозажимом
 UL-испытан:
 Регистрационный номер UL: E75770

Температурный диапазон
 от -40°C до +100°C, кратковременно до +125°C

Артикул	Обозначение	Тип контакта	Защита жилы	Количество рабочих контактов	Штук/ед. упаковки
H-BE 16 винтовое соединение					
10194000	EPIC® H-BE 16 SS	Штыревой контакт	да	1-16	5
10195000	EPIC® H-BE 16 BS	Гнездо	да	1-16	5
10194100	EPIC® H-BE 16 SS	Штыревой контакт		1-16	5
10195100	EPIC® H-BE 16 BS	Гнездо		1-16	5
H-BE 16 соединение обжимом					
10184000	EPIC® H-BE 16 SCM	Штыревой контакт		1-16	5
10185000	EPIC® H-BE 16 BCM	Гнездо		1-16	5
H-BE 16 пружинное соединение					
10400200	EPIC® H-BE 16 SF	Штыревой контакт	да	1-16	5
10401200	EPIC® H-BE 16 BF	Гнездо	да	1-16	5
H-BE 16 с самозажимом					
44423204	EPIC® H-BE 16 SP	Штыревой контакт	да	1-16	5
44423205	EPIC® H-BE 16 BP	Гнездо	да	1-16	5

Фотографии и иллюстрации представлены не в точном масштабе и не являются точными до подробностей иллюстрациями соответствующих изделий.

Аналогичная продукция

- Изоляторы с другим количеством контактов смотри в онлайн каталоге (H-BE 32, H-BE 48)

ÖLFLEX®
 UNITRONIC®
 ETHERLINE®
 HITRONIC®
 EPIC®
 SKINTOP®
 SILVYN®
 FLEXIMARK®
 АКССУАРЫ
 ПРИЛОЖЕНИЕ



EPIC® H-BE 24 Винтовое соединение

Изоляторы для легкой сборки



EPIC® H-BE 24 Соединение обжимом

Изоляторы для легкой сборки



EPIC® H-BE 24 Пружинное соединение

Изоляторы для легкой сборки



EPIC® H-BE 24 Соединение самозажимом

Изоляторы для легкой сборки



Подходящие корпуса

- EPIC® ULTRA H-B 24
- EPIC® H-B 24 Корпуса
- EPIC® QUICK & EASY Система монтажа
- Дополнительную информацию по выбору изоляторов и корпусов вы найдете в табл. A10 в приложении к главному каталогу

Подходящие контакты:

EPIC® H-BE 24 Соединение обжимом

- EPIC® H-BE 2,5 точёные контакты
- Страница 590

Аналогичная продукция

- Изоляторы с другим количеством контактов смотрите в онлайн каталоге (H-BE 32, H-BE 48)

Преимущества

- Стандартные изоляторы с винтовым соединением, соединением обжимом и пружинным соединением
- Блоки контактов серии EPIC® H-BE отличаются возможностью применения для более высокого напряжения, токовых нагрузок, а также высокой надежностью и безопасностью EPIC® H-BE 24 Винтовое соединение

EPIC® H-BE 24 Соединение обжимом

- Для применения в железнодорожном транспорте
 - Пожаробезопасность железнодорожных вагонов: Испытание по EN 45545-2. Наборы требований R22 и R23. Уровень опасности HL1, HL2 и HL4
- Испытано UL для применения в распределительных шкафах по UL 508 / UL 2237

Информация

- Надежное винтовое соединение для легкого монтажа
- Изоляторы с соединением: винтовым, обжимным, пайкой и самозажимом - легко комбинируются между собой
- Доступны вставки типа EPIC® H-BE на 48 контактов

Информация

- Для подключения провода до 4 мм²
- Изоляторы с соединением: винтовым, обжимным, пайкой и самозажимом - легко комбинируются между собой
- Доступны вставки типа EPIC® H-BE на 48 контактов

Информация

- Изоляторы для универсального применения
- Изоляторы с соединением: винтовым, обжимным, пайкой и самозажимом - легко комбинируются между собой
- Доступны вставки типа EPIC® H-BE на 48 контактов

Информация

- Изолятор с соединением самозажимом - быстрый и простой инструмент для легкого подключения
- Изоляторы с соединением: винтовым, обжимным, пайкой и самозажимом - легко комбинируются между собой
- Изоляторы для универсального применения

EPIC® H-BE 24 Соединение самозажимом

- Фиксация обжатых жил происходит быстро, безопасно и легко без дополнительных инструментов
- Простое отключение и подключение проводов с помощью нажатия на кнопку оранжевого цвета
- Тестовая розетка для стандартных 2 мм вилок для простого применения вставок с самозажимным типом соединения
- Для применения в железнодорожном транспорте
 - Пожаробезопасность железнодорожных вагонов: Испытание по EN 45545-2. Наборы требований R22 и R23. Уровень опасности HL1, HL2 и HL4

Области применения

- Машиностроение
- Оборудование для проведения концертных и массовых мероприятий
- Переработка пластмасс

EPIC® H-BE 24 Соединение самозажимом

- Для применения в железнодорожном транспорте / транспортное машиностроение

Подходящие инструменты

- Регулируемая отвёртка с крутящим моментом Kraftform®/Kraftform Kompakt® Set см. страницу 1060

Технические характеристики

 **Классификация ETIM 5/6**
 ETIM 5.0/6.0 Class-ID: EC000438
 ETIM 5.0/6.0 Class-Description:
 Контактная вставка для промышленных электрических соединителей

 **Номинальное напряжение, В**
 IEC: 500 VUL: 600 VCSA: 600 V

Номинальное импульсное напряжение
 6 кВ

 **Номинальный ток, А**
EPIC® H-BE 24 Винтовое соединение
EPIC® H-BE 24 Соединение обжимом
EPIC® H-BE 24 Пружинное соединение
 IEC: 16 A
 UL: 16 A
 CSA: 16 A
EPIC® H-BE 24 Соединение самозажимом
 IEC: 16 A
 UL: 13 A
 CSA: 13 A

 **Степень загрязнения**
 3

 **Воспламеняемость**
EPIC® H-BE 24 Винтовое соединение
 UL94 V-0
EPIC® H-BE 24 Соединение обжимом
 UL94 V-0
EPIC® H-BE 24 Пружинное соединение
 UL94 V-2
EPIC® H-BE 24 Соединение самозажимом
 UL94 V-0

Переходное сопротивление
EPIC® H-BE 24 Винтовое соединение
 < 2 мОм
EPIC® H-BE 24 Соединение обжимом
 < 2 мОм
EPIC® H-BE 24 Пружинное соединение
 1,5-4 мОм
EPIC® H-BE 24 Соединение самозажимом
 < 2 мОм

 **Контакты**
EPIC® H-BE 24 Винтовое соединение
 Медный сплав, посеребрённые
EPIC® H-BE 24 Соединение обжимом
 Медный сплав, посеребрённые/позолоченные
EPIC® H-BE 24 Пружинное соединение
 Медный сплав, посеребрённые
EPIC® H-BE 24 Соединение самозажимом
 Медный сплав, посеребрённые

 **Количество контактов**
 24 + PE

 **Допустимые сечения жил кабеля**
EPIC® H-BE 24 Винтовое соединение
 Винтовое соединение: 0,5-2,5 мм²
EPIC® H-BE 24 Соединение обжимом
 Соединение обжимом: 0,5-4,0 мм²
EPIC® H-BE 24 Пружинное соединение
 Пружинное соединение: 0,5-2,5 мм²
EPIC® H-BE 24 Соединение самозажимом
 Соединение обжимом: 0,14-2,5 мм²

Длина удаленной изоляции (мм)
EPIC® H-BE 24 Винтовое соединение
 8
EPIC® H-BE 24 Пружинное соединение
 7
EPIC® H-BE 24 Соединение самозажимом
 10

 **Материал**
EPIC® H-BE 24 Винтовое соединение
 PC поликарбонат
EPIC® H-BE 24 Соединение самозажимом
 PA, полиамид

 **Количество разъединений**
EPIC® H-BE 24 Винтовое соединение
 500
EPIC® H-BE 24 Соединение обжимом
 100
EPIC® H-BE 24 Пружинное соединение
 100
EPIC® H-BE 24 Соединение самозажимом
 500

 **Сертификаты соответствия**
EPIC® H-BE 24 Винтовое соединение
 Экспертиза с проверкой производства: VDE-регистр. №:B437
 Испытано UL
 Регистрационный номер UL: E75770 и E483837
EPIC® H-BE 24 Соединение обжимом
 Экспертиза с проверкой производства: VDE-регистр. №:B437
 UL-испытан:
 Регистрационный номер UL:E75770
EPIC® H-BE 24 Пружинное соединение
 UL-испытан:
 Регистрационный номер UL:E75770
EPIC® H-BE 24 Соединение самозажимом
 UL-испытан:
 Регистрационный номер UL:E75770

 **Температурный диапазон**
 от -40°C до +100°C, кратковременно до +125°C

Артикул	Обозначение	Тип контакта	Защита жилы	Количество рабочих контактов	Штук/ед. упаковки
H-BE 24 винтовое соединение					
10196000	EPIC® H-BE 24 SS	Штыревой контакт	да	1-24	5
10197000	EPIC® H-BE 24 BS	Гнездо	да	1-24	5
10196100	EPIC® H-BE 24 SS	Штыревой контакт		1-24	5
10197100	EPIC® H-BE 24 BS	Гнездо		1-24	5
H-BE 24 соединение обжимом					
10186000	EPIC® H-BE 24 SCM	Штыревой контакт		1-24	5
10187000	EPIC® H-BE 24 BCM	Гнездо		1-24	5
H-BE 24 пружинное соединение					
10400300	EPIC® H-BE 24 SF	Штыревой контакт	да	1-24	5
10401300	EPIC® H-BE 24 BF	Гнездо	да	1-24	5
H-BE 24 с самозажимом					
44423206	EPIC® H-BE 24 SP	Штыревой контакт	да	1-24	5
44423207	EPIC® H-BE 24 VP	Гнездо	да	1-24	5

Фотографии и иллюстрации представлены не в точном масштабе и не являются точными до подробностей иллюстрациями соответствующих изделий.

Аналогичная продукция

- Изоляторы с другим количеством контактов смотри в онлайн каталоге (H-BE 32, H-BE 48)



EPIC® H-EE 10

Изоляторы H-EE с высокой плотностью расположения контактов на базе серии H-BE



Информация

- Изоляторы с высокой плотностью расположения контактов

EPIC® H-EE 18

Изоляторы H-EE с высокой плотностью расположения контактов на базе серии H-BE



Информация

- Изоляторы с высокой плотностью расположения контактов

Подходящие корпуса

EPIC® H-EE 10

- EPIC® ULTRA H-B 6
- EPIC® H-B 6 Корпуса
- EPIC® QUICK & EASY Система монтажа

EPIC® H-EE 18

- EPIC® ULTRA H-B 10
- EPIC® H-B 10 Корпуса
- EPIC® QUICK & EASY Система монтажа
- Дополнительную информацию по выбору изоляторов и корпусов вы найдете в табл. A10 в приложении к главному каталогу

Подходящие контакты:

- EPIC® H-BE 2,5 точёные контакты
Страница 590

Преимущества

- Изоляторы H-EE с точёными контактами на большое число контактов в ограниченном пространстве
- Для монтажа в корпусах серии H-B

Области применения

- Машиностроение
- Производство промышленного оборудования
- Приборостроение и аппаратостроение

Технические характеристики

Классификация ETIM 5/6
ETIM 5.0/6.0 Class-ID: EC000438
ETIM 5.0/6.0 Class-Description:
Контактная вставка для промышленных электрических соединителей

Номинальное напряжение, В
IEC: 500 VUL: 600 VCSA: 600 V

Номинальное импульсное напряжение
6 кВ

Номинальный ток, А
IEC: 16 A
UL: 16 A
CSA: 16 A

Степень загрязнения
3

Переходное сопротивление
< 2 мОм

Контакты
Медный сплав, посеребрённые/позолоченные

Количество контактов
EPIC® H-EE 10
10 + PE
EPIC® H-EE 18
18 + PE

Допустимые сечения жил кабеля
Соединение обжимом: 0,5-4,0 мм²

Количество разъединений
100

VDE-испытания
UL-испытан:
Регистрационный номер UL:E75770

Температурный диапазон
от -40°C до +100°C, кратковременно до +125°C

Артикул	Обозначение	Тип контакта	Обозначение	Количество рабочих контактов	Штук/ед. упаковки
H-EE 10 соединение обжимом					
10180400	H-EE 10 SC	Штыревой контакт	Точёные	1-10	10
10181400	H-EE 10 BC	Гнездо	Точёные	1-10	10
H-EE 18 соединение обжимом					
10182400	H-EE 18 SC	Штыревой контакт	Точёные	1-18	10
10183400	H-EE 18 BC	Гнездо	Точёные	1-18	10

Фотографии и иллюстрации представлены не в точном масштабе и не являются точными до подробностей иллюстрациями соответствующих изделий.



EPIC® H-EE 32

Изоляторы H-EE с высокой плотностью расположения контактов на базе серии H-BE

Информация

- Изоляторы с высокой плотностью расположения контактов
- Доступны изоляторы типа EPIC® H-EE на 64 контакта



EPIC® H-EE 46

Изоляторы H-EE с высокой плотностью расположения контактов на базе серии H-BE

Информация

- Изоляторы с высокой плотностью расположения контактов
- Доступны изоляторы типа EPIC® H-EE на 92 контакта



Подходящие корпуса

EPIC® H-EE 32

- EPIC® ULTRA H-B 16
- EPIC® H-B 16 Корпуса
- EPIC® QUICK & EASY Система монтажа

EPIC® H-EE 46

- EPIC® ULTRA H-B 24
- EPIC® H-B 24 Корпуса
- EPIC® QUICK & EASY Система монтажа
- Дополнительную информацию по выбору изоляторов и корпусов вы найдете в табл. A10 в приложении к главному каталогу

Подходящие контакты:

- EPIC® H-BE 2,5 точёные контакты
Страница 590

Аналогичная продукция

- Изоляторы с большим количеством контактов смотри в онлайн каталоге (H-EE 64, H-EE 92)

Преимущества

- Изоляторы H-EE с точеными контактами на большое число контактов в ограниченном пространстве
- Для монтажа в корпусах серии H-B

Области применения

- Машиностроение
- Производство промышленного оборудования
- Приборостроение и аппаратостроение

Технические характеристики

Классификация ETIM 5/6
ETIM 5.0/6.0 Class-ID: EC000438
ETIM 5.0/6.0 Class-Description: Контактная вставка для промышленных электрических соединителей

Номинальное напряжение, В
IEC: 500 VUL: 600 VCSA: 600 V

Номинальное импульсное напряжение
6 кВ

Номинальный ток, А
IEC: 16 A
UL: 16 A
CSA: 16 A

Степень загрязнения
3

Переходное сопротивление
< 2 мОм

Контакты
Медный сплав, посеребрённые/позолоченные

Количество контактов
EPIC® H-EE 32
32 + PE
EPIC® H-EE 46
46 + PE

Допустимые сечения жил кабеля
Соединение обжимом: 0,5–4,0 мм²

Количество разъединений
100

VDE-испытания
UL-испытан:
Регистрационный номер UL:E75770

Температурный диапазон
от -40 °C до +100 °C, кратковременно до +125 °C

Артикул	Обозначение	Тип контакта	Обозначение	Количество рабочих контактов	Штук/ед. упаковки
H-EE 32 соединение обжимом					
10184400	H-EE 32 SC	Штыревой контакт	Точёные	1-32	5
10185400	H-EE 32 BC	Гнездо	Точёные	1-32	5
H-EE 46 соединение обжимом					
10186400	H-EE 46 SC	Штыревой контакт	Точёные	1-46	5
10187400	H-EE 46 BC	Гнездо	Точёные	1-46	5

Фотографии и иллюстрации представлены не в точном масштабе и не являются точными до подробностей иллюстрациями соответствующих изделий.

Аналогичная продукция

- Изоляторы с большим количеством контактов смотри в онлайн каталоге (H-EE 64, H-EE 92)



EPIC® H-BS 6

Изоляторы для больших токов



Информация

- Стандартный изолятор для токов до 35 А
- Для применения в железнодорожном транспорте

EPIC® H-BS 12

Изоляторы для больших токов



Информация

- Стандартный изолятор для токов до 35 А
- Для применения в железнодорожном транспорте

Подходящие корпуса

EPIC® H-BS 6

- EPIC® ULTRA H-B 16
- EPIC® H-B 16 Корпуса
- EPIC® QUICK & EASY Система монтажа

EPIC® H-BS 12

- EPIC® H-B 32 Корпуса
- Дополнительную информацию по выбору изоляторов и корпусов вы найдете в табл. А10 в приложении к главному каталогу

Преимущества

EPIC® H-BS 6

- Высокие нагрузки для токов до 35 А
- С винтовым соединением, сеч. до 6 мм²
- Для применения в железнодорожном транспорте
 - Пожаробезопасность железнодорожных вагонов: Испытание по EN 45545-2.
 - Наборы требований R22 и R23. Уровень опасности HL1, HL2 и HL4

EPIC® H-BS 12

- Высокие нагрузки для токов до 35 А
- С винтовым соединением, сеч. до 6 мм²
- Два изолятора H-BS 6 устанавливаются в один корпус

Области применения

EPIC® H-BS 6

- Для применения в железнодорожном транспорте / транспортное машиностроение
- Производство промышленного оборудования
- Машиностроение
- Приводная техника

Технические характеристики

Классификация ETIM 5/6

ETIM 5.0/6.0 Class-ID: EC000438
ETIM 5.0/6.0 Class-Description: Контактная вставка для промышленных электрических соединителей

Номинальное напряжение, В
IEC: 500 VUL: 600 VCSA: 600 V
Кабель-кабель: 690 В

Номинальное импульсное напряжение
6 кВ

Номинальный ток, А
IEC: 35 А
UL: 35 А
CSA: 35 А

Степень загрязнения
3

Переходное сопротивление
< 2 мОм

Контакты

Медный сплав, посеребрённые

Количество контактов

EPIC® H-BS 6
6 + PE
EPIC® H-BS 12
12 + PE

Допустимые сечения жил кабеля
Винтовое соединение: 0,5-6,0 мм²

Длина удаленной изоляции (мм)
8

Количество разъединений
100

VDE-испытания

Экспертиза с проверкой производства: VDE-регистрац. №:B437
UL-испытан:
Регистрационный номер UL:E75770

Температурный диапазон
от -40°C до +100°C, кратковременно до +125°C

EPIC® H-BS 12

- Производство промышленного оборудования
- Машиностроение
- Приводная техника

Подходящие инструменты

- Регулируемая отвёртка с крутящим моментом Kraftform®/Kraftform Kompakt® Set см. страницу 1060

Артикул	Обозначение	Тип контакта	Защита жилы	Количество рабочих контактов	Штук/ед. упаковки
H-BS 6 винтовое соединение					
10170000	H-BS 6 SS	Штыревой контакт	да	1-6	5
10171000	H-BS 6 BS	Гнездо	да	1-6	5
H-BS 12 винтовое соединение					
10170600	H-BS 6 SS 7-12	Штыревой контакт	да	7-12	5
10171600	H-BS 6 BS 7-12	Гнездо	да	7-12	5

Фотографии и иллюстрации представлены не в точном масштабе и не являются точными до подробностей иллюстрациями соответствующих изделий.



EPIC® H-BVE 3

Изоляторы на высокое напряжение с двумя дополнительными коммутационными контактами

Информация

- Многоконтактные изоляторы с коммутационными контактами
- Возможно отключение под нагрузкой



EPIC® H-BVE 6

Изоляторы на высокое напряжение с двумя дополнительными коммутационными контактами

Информация

- Многоконтактные изоляторы с коммутационными контактами
- Возможно отключение под нагрузкой



EPIC® H-BVE 10

Изоляторы на высокое напряжение с двумя дополнительными коммутационными контактами

Информация

- Многоконтактные изоляторы с коммутационными контактами
- Возможно отключение под нагрузкой



Подходящие корпуса

- EPIC® QUICK & EASY Система монтажа

EPIC® H-BVE 3

- EPIC® ULTRA H-B 10
- EPIC® H-B 10 Корпуса

EPIC® H-BVE 6

- EPIC® ULTRA H-B 16
- EPIC® H-B 16 Корпуса

EPIC® H-BVE 10

- EPIC® ULTRA H-B 24
- EPIC® H-B 24 Корпуса

Преимущества

- Изоляторы на высокое напряжение с двумя дополнительными коммутационными контактами
- Коммутационные контакты размыкают соответствующий подвод электропитания до разъединения рабочих контактов

Области применения

- Производство промышленного оборудования
- Машиностроение

Технические характеристики

	Классификация ETIM 5/6 ETIM 5.0/6.0 Class-ID: EC000438 ETIM 5.0/6.0 Class-Description: Контактная вставка для промышленных электрических соединителей		Количество контактов EPIC® H-BVE 3 3 + 2 + PE EPIC® H-BVE 6 6 + 2 + PE EPIC® H-BVE 10 10 + 2 + PE
	Номинальное напряжение, В IEC: 630 В UL: 600 В CSA: 600 В		Допустимые сечения жил кабеля Винтовое соединение: 0,5-2,5 мм ² Длина удаленной изоляции (мм) 8
	Номинальный ток, А IEC: 16 А UL: 16 А CSA: 16 А		Количество разъединений 100
	Степень загрязнения 3		VDE-испытания Экспертиза с проверкой производства: VDE-регистр. №: B437 UL-испытан: Регистрационный номер UL: E75770
	Переходное сопротивление < 2 мОм		Температурный диапазон от -40°C до +100°C, кратковременно до +125°C
	Контакты Медный сплав, посеребрённые		

Артикул	Обозначение	Тип контакта	Защита жилы	Количество рабочих контактов	Штук/ед. упаковки
H-BVE 3 винтовое соединение					
10210010	H-BVE 3 SS	Штыревой контакт	да	3 + 2	10
10211010	H-BVE 3 BS	Гнездо	да	3 + 2	10
10210110	H-BVE 3 SS	Штыревой контакт		3 + 2	10
10211110	H-BVE 3 BS	Гнездо		3 + 2	10
H-BVE 6 винтовое соединение					
10239010	H-BVE 6 SS	Штыревой контакт	да	6 + 2	5
10240010	H-BVE 6 BS	Гнездо	да	6 + 2	5
10239110	H-BVE 6 SS	Штыревой контакт		6 + 2	5
10240110	H-BVE 6 BS	Гнездо		6 + 2	5
H-BVE 10 винтовое соединение					
10270010	H-BVE 10 SS	Штыревой контакт	да	10 + 2	5
10271010	H-BVE 10 BS	Гнездо	да	10 + 2	5
10270110	H-BVE 10 SS	Штыревой контакт		10 + 2	5
10271110	H-BVE 10 BS	Гнездо		10 + 2	5

Фотографии и иллюстрации представлены не в точном масштабе и не являются точными до подробностей иллюстрациями соответствующих изделий.



Power H-S

Силовые изоляторы



Информация

- Рассчитаны на большие токи при компактном размере
- Осевое винтовое соединение для монтажа без специального инструмента

Подходящие корпуса

- EPIC® ULTRA H-B 6 TG LB
- EPIC® ULTRA H-B 6 TS LB

Преимущества

- Быстрый и простой монтаж
- Для больших токов
- Оптимальное место для монтажа
- Осевое винтовое соединение для монтажа без специального инструмента

Области применения

- Машиностроение
- Производство промышленного оборудования
- Возобновляемые источники энергии

Технические характеристики

<p> Классификация ETIM 5/6 ETIM 5.0/6.0 Class-ID: EC000438 ETIM 5.0/6.0 Class-Description: Контактная вставка для промышленных электрических соединителей</p> <p> Номинальное напряжение, В 1000 В</p> <p>Номинальное импульсное напряжение 8 кВ</p> <p> Номинальный ток, А 65</p> <p> Степень загрязнения 3</p>	<p>Переходное сопротивление < 1 мОм</p> <p> Количество контактов 4 + PE</p> <p> Допустимые сечения жил кабеля Осевое винтовое соединение 2,5 мм² - 10 мм²</p> <p>Длина удаленной изоляции (мм) 8</p> <p> Материал PC поликарбонат</p> <p> Количество разъединений 500</p> <p> Температурный диапазон -40°C ... +125°C</p>
---	---

Артикул	Обозначение	Тип контакта	Количество рабочих контактов	Штук/ед. упаковки
H-S Осевое винтовое соединение				
10407910	H-S 4+2xPE SAS	Штыревой контакт	4 + PE	10
10407900	H-S 4+2xPE BAS	Гнездо	4 + PE	10
Инструмент для осевого соединения				
44424028	TOOL HEX 2x100	Для фиксации контактов		1

Фотографии и иллюстрации представлены не в точном масштабе и не являются точными до подробностей иллюстрациями соответствующих изделий.



EPIC® Power K 4/0

Силовые изоляторы



EPIC® Power K 4/2

Изолятор силовой и управления



Информация

- Силовые изоляторы



Информация

- Изолятор силовой и управления

Подходящие корпуса

- EPIC® ULTRA H-B 16
- EPIC® H-B 16 Корпуса
- EPIC® QUICK & EASY Система монтажа

Преимущества

EPIC® Power K 4/0

- Высокая мощность всего одним подключением
- Оптимально с кабелями ÖLFLEX® SERVO

EPIC® Power K 4/2

- Питание и управление в одном штекерном соединителе
- Оптимально с кабелями ÖLFLEX® SERVO

Области применения

- Машиностроение
- Возобновляемые источники энергии
- Техника управления

Технические характеристики

<p> Классификация ETIM 5/6 ETIM 5.0/6.0 Class-ID: EC000438 ETIM 5.0/6.0 Class-Description: Контактная вставка для промышленных электрических соединителей</p> <p> Номинальное напряжение, В EPIC® Power K 4/0 830 В Power EPIC® Power K 4/2 830 В Power 400 В Control</p> <p>Номинальное импульсное напряжение 8 кВ</p> <p> Номинальный ток, А EPIC® Power K 4/0 80 А Power EPIC® Power K 4/2 80 А Power 16 А Control</p> <p> Степень загрязнения 3</p>	<p> Воспламеняемость EPIC® Power K 4/0 UL94 V-0</p> <p>Переходное сопротивление < 5 мОм</p> <p> Количество контактов EPIC® Power K 4/0 4 + PE EPIC® Power K 4/2 4 + 2 + PE</p> <p> Допустимые сечения жил кабеля Винтовое соединение: 1,5-16 мм²</p> <p>Длина удаленной изоляции (мм) 16 6</p> <p> Материал PC поликарбонат</p> <p> Количество разъединений 500</p> <p> Сертификаты соответствия UL-испытан: Регистрационный номер UL:E75770</p> <p> Температурный диапазон -40°C ... +125°C</p>
--	--

Артикул	Обозначение	Тип контакта	Количество рабочих контактов	Штук/ед. упаковки
Винтовое соединение EPIC® K 4/0				
44424041	EPIC® K 4/0 SS	Штыревой контакт	4 + PE	10
44424042	EPIC® K 4/0 BS	Гнездо	4 + PE	10
EPIC® K 4/2 винтовое соединение				
44424043	EPIC® K 4/2 SS	Штыревой контакт	4 + 2 + PE	10
44424044	EPIC® K 4/2 BS	Гнездо	4 + 2 + PE	10

PE соединение с 16-мм² проводом возможно только с рекомендуемым кольцеобразным наконечником 44424029

Вставки должны использоваться с соответствующими корпусами

Фотографии и иллюстрации представлены не в точном масштабе и не являются точными до подробностей иллюстрациями соответствующих изделий.



EPIC® ТВ-Н-ВЕ 16

Для удобного и наглядного электромонтажа в распределительных шкафах. Монтаж в накладных корпусах



Информация

- Для соединения в распределительных шкафах
- Size with 6 and 10 contacts online

EPIC® ТВ-Н-ВЕ 24

Для удобного и наглядного электромонтажа в распределительных шкафах. Монтаж в накладных корпусах



Информация

- Для соединения в распределительных шкафах
- Size with 6 and 10 contacts online

Подходящие корпуса

EPIC® ТВ-Н-ВЕ 16

- EPIC® ULTRA H-B 16 AG QB Страница 616
- EPIC® H-B 16 AG-LB
- EPIC® H-B 16 AD-LB
- EPIC® H-B 16 AG
- EPIC® H-B 16 AD-BO
- EPIC® H-B 16 AG-ZR

EPIC® ТВ-Н-ВЕ 24

- EPIC® ULTRA H-B 24 AG QB Страница 621
- EPIC® H-B 24 AG-LB
- EPIC® H-B 24 AD-LB
- EPIC® H-B 24 AG
- EPIC® H-B 24 AD-BO
- EPIC® H-B 24 AG-ZR

Преимущества

- Стандартные изоляторы Н-ВЕ для применения в распределительных электрошкафах
- Состыковывается с изоляторами Н-ВЕ со штыревыми контактами в корпусах на верхней части штекера
- Крепление сбоку = «слева» означает, что, при монтаже клеммного адаптера на левую стенку распределительного шкафа, РЕ-соединение и контакт 1 находятся «сверху»

Области применения

- Монтаж распределительных электрошкафов
- Производство промышленного оборудования

Технические характеристики

Классификация ETIM 5/6
ETIM 5.0/6.0 Class-ID: EC000438
ETIM 5.0/6.0 Class-Description:
Контактная вставка для
промышленных электрических
соединителей

Номинальное напряжение, В
IEC: 500 VUL: 600 VCSA: 600 V

**Номинальное импульсное
напряжение**
6 кВ

Номинальный ток, А
IEC: 16 А
UL: 16 А
CSA: 16 А

Степень загрязнения
3

Контакты
Медный сплав, посеребрённые



Количество контактов
EPIC® ТВ-Н-ВЕ 16
16 + PE
EPIC® ТВ-Н-ВЕ 24
24 + PE



Допустимые сечения жил кабеля
Винтовое соединение: 0,5 - 4,0 мм²
Длина удаленной изоляции (мм)
13



Количество разъединений
200



VDE-испытания
UL-испытан:
Регистрационный номер UL:E75770



Температурный диапазон
от -40°C до +100°C, кратковременно
до +125°C

Артикул	Обозначение	Тип контакта	Крепление сбоку	Количество рабочих контактов	Штук/ед. упаковки
Клеммный адаптер 16-контактный					
70315100	ТВ-Н-ВЕ 16 BRE	Гнездо	Правые	1-16	10
70314100	ТВ-Н-ВЕ 16 BLI	Гнездо	Левые	1-16	10
Клеммный адаптер 24-контактный					
70317100	ТВ-Н-ВЕ 24 BRE	Гнездо	Правые	1-24	10
70316100	ТВ-Н-ВЕ 24 BLI	Гнездо	Левые	1-24	10

Фотографии и иллюстрации представлены не в точном масштабе и не являются точными до подробностей иллюстрациями соответствующих изделий.



EPIC® МН 2

Высокая гибкость за счет использования любой комбинации вставок в одном соединителе

Информация

- Система модульных соединителей для сопряжения по отраслевым стандартам
- 2-полюсный компактный модуль высокой мощности для электропитания



Подходящие корпуса

- Мультирама EPIC® МН 6 Страница 570
- Мультирама EPIC® МН 10 Страница 570
- Мультирама EPIC® МН 16 Страница 570
- Мультирама EPIC® МН 24 Страница 570
- EPIC® Н-В использовать корпуса высокие

Подходящие контакты:

- Контакты EPIC® МН 8,0 мм Страница 596

Преимущества

- 2-полюсный компактный модуль высокой мощности для электропитания
- Обжимное соединение стойкое к длительным вибрациям
- Сопряжение системы EPIC® МН по рыночным стандартам
- Сочетание модулей в одном разъеме обеспечивает его универсальность
- Для применения в железнодорожном транспорте
 - Пожаробезопасность железнодорожных вагонов: Испытание по EN 45545-2.
 - Наборы требований R22 и R23. Уровень опасности HL1, HL2 и HL4

Области применения

- Машиностроение
- Робототехника
- Производство промышленного оборудования
- Возобновляемые источники энергии
- Для применения в железнодорожном транспорте / транспортное машиностроение

Технические характеристики

Классификация ETIM 5/6 Обозначение класса ETIM 5.0/6.0: EC00264 1 Описание класса ETIM 5.0/6.0: Модульный штекерный соединитель (промышленный штекерный соединитель)	Переходное сопротивление < 5 мОм
Номинальное напряжение, В 1000 В	Количество контактов 2
Номинальное импульсное напряжение 8 кВ	Допустимые сечения жил кабеля Соединение обжимом: 10 мм² .. 35 мм²
Номинальный ток, А 100 А	Материал Полиамид, усиленный стекловолокном
Степень загрязнения 3	Количество разъединений 500
Воспламеняемость UL94 V-0	Сертификаты соответствия UL-испытан: Регистрационный номер UL:E75770
	Температурный диапазон -40 °C +125 °C

Артикул	Обозначение	Тип контакта	Количество рабочих контактов	Слотов в рамке	Штук/ед. упаковки
EPIC® МН 2					
44423212	EPIC® MNS 2 CM	Штыревой контакт	2	2	10
44423213	EPIC® MNB 2 CM	Гнездо	2	2	10

Фотографии и иллюстрации представлены не в точном масштабе и не являются точными до подробностей иллюстрациями соответствующих изделий.



EPIC® MH 3

Высокая гибкость за счет использования любой комбинации вставок в одном соединителе



Информация

- Система модульных соединителей для сопряжения по отраслевым стандартам
- 3-полюсный компактный силовой модуль для обеспечения электропитания

Подходящие корпуса

- Мультирама EPIC® MH 6 Страница 570
- Мультирама EPIC® MH 10 Страница 570
- Мультирама EPIC® MH 16 Страница 570
- Мультирама EPIC® MH 24 Страница 570
- EPIC® H-B использовать корпуса высокие

Подходящие контакты:

- Контакты EPIC® MH 4,0 мм Страница 595

Преимущества

- 3-полюсный компактный силовой модуль для обеспечения электропитания
- Обжимное соединение стойкое к длительным вибрациям
- Сопряжение системы EPIC® MH по рыночным стандартам
- Сочетание модулей в одном разъеме обеспечивает его универсальность
- Для применения в железнодорожном транспорте
 - Пожаробезопасность железнодорожных вагонов: Испытание по EN 45545-2.
 - Наборы требований R22 и R23. Уровень опасности HL1, HL2 и HL4

Области применения

- Машиностроение
- Робототехника
- Производство промышленного оборудования
- Возобновляемые источники энергии
- Для применения в железнодорожном транспорте / транспортное машиностроение

Технические характеристики



Классификация ETIM 5/6

Обозначение класса ETIM 5.0/6.0: EC002641
 Описание класса ETIM 5.0/6.0: Модульный штекерный соединитель (промышленный штекерный соединитель)



Rated voltage (V)

400 V (conductor - ground)
 690 V (conductor - conductor)

Номинальное импульсное напряжение

8 кВ



Номинальный ток, А

40



Степень загрязнения

3



Воспламеняемость

UL94 V-0

Переходное сопротивление

< 5 мОм



Количество контактов

3



Допустимые сечения жил кабеля

Соединение обжимом: 1,5–10 мм²



Материал

Полиамид, усиленный стекловолокном



Количество разъединений

500



Сертификаты соответствия

UL-испытан:
 Регистрационный номер UL:E75770



Температурный диапазон

-40°C
 +125°C

Артикул	Обозначение	Тип контакта	Количество рабочих контактов	Слотов в рамке	Штук/ед. упаковки
EPIC® MH 3					
44423214	EPIC® MHS 3 CM	Штыревой контакт	3	1	10
44423215	EPIC® MHB 3 CM	Гнездо	3	1	10

Фотографии и иллюстрации представлены не в точном масштабе и не являются точными до подробностей иллюстрациями соответствующих изделий.



EPIC® MH 3+4

Комплекующие элементы гарантируют высокую универсальность. Для применения в машиностроении и производстве промышленного оборудования, для печатных машин, для систем компоновки на основе сменных модулей.



Info

- Modular connector system, mateable with the market standard
- Modul with 3 power contacts and 4 signal contacts



Подходящие корпуса

- Мультирама EPIC® MH 6 Страница 570
- Мультирама EPIC® MH 10 Страница 570
- Мультирама EPIC® MH 16 Страница 570
- Мультирама EPIC® MH 24 Страница 570

Подходящие контакты:

- Контакты EPIC® MH 4,0 мм Страница 595
- EPIC® H-D 1,6 точёные контакты Страница 587

Преимущества

- Hybridmodul for energy- and signal transmission in a minimum of space
- Обжимное соединение стойкое к длительным вибрациям
- Сопряжение системы EPIC® MH по рыночным стандартам
- Сочетание модулей в одном разъеме обеспечивает его универсальность
- Для применения в железнодорожном транспорте
 - Пожаробезопасность железнодорожных вагонов: Испытание по EN 45545-2.
 - Наборы требований R22 и R23. Уровень опасности HL1, HL2 и HL4

Области применения

- Машиностроение
- Робототехника
- Производство промышленного оборудования
- Возобновляемые источники энергии
- Для применения в железнодорожном транспорте / транспортное машиностроение

Технические характеристики

	Номинальное напряжение, В 830 V		Воспламеняемость UL94 V-0
	Номинальное импульсное напряжение 8 кВ		Количество контактов 3 + 4
	Номинальный ток, А 40 10		Материал PA
	Степень загрязнения 3		Количество разъединений 500
			Температурный диапазон -40°C +125°C

Артикул	Обозначение	Тип контакта	Сечение жилы, мм ²	Слотов в рамке	Штук/ед. упаковки
EPIC® MH 3+4					
44423293	EPIC® MHS 3+4 CM	Штыревой контакт	0.14 - 6.00	1	10
44423294	EPIC® MHB 3+4 CM	Гнездо	0.14 - 6.00	1	10

Фотографии и иллюстрации представлены не в точном масштабе и не являются точными до подробностей иллюстрациями соответствующих изделий.



EPIC® MH 4

Высокая гибкость за счет использования любой комбинации вставок в одном соединителе



Информация

- Система модульных соединителей для сопряжения по отраслевым стандартам
- 4-полюсный компактный силовой модуль для обеспечения электропитания

Подходящие корпуса

- Мультирама EPIC® MH 6 Страница 570
- Мультирама EPIC® MH 10 Страница 570
- Мультирама EPIC® MH 16 Страница 570
- Мультирама EPIC® MH 24 Страница 570
- EPIC® H-B использовать корпуса высокие

Подходящие контакты:

- Контакты EPIC® MH 4,0 мм Страница 595

Преимущества

- 4-полюсный компактный силовой модуль для обеспечения электропитания
- Обжимное соединение стойкое к длительным вибрациям
- Сопряжение системы EPIC® MH по рыночным стандартам
- Сочетание модулей в одном разъеме обеспечивает его универсальность
- Для применения в железнодорожном транспорте
 - Пожаробезопасность железнодорожных вагонов: Испытание по EN 45545-2. Наборы требований R22 и R23. Уровень опасности HL1, HL2 и HL4

Области применения

- Машиностроение
- Робототехника
- Производство промышленного оборудования
- Возобновляемые источники энергии
- Для применения в железнодорожном транспорте / транспортное машиностроение

Технические характеристики



Классификация ETIM 5/6

Обозначение класса ETIM 5.0/6.0: EC002641
 Описание класса ETIM 5.0/6.0: Модульный штекерный соединитель (промышленный штекерный соединитель)



Номинальное напряжение, В
830 V



Номинальное импульсное напряжение
8 кВ



Номинальный ток, А
40



Степень загрязнения
3



Воспламеняемость
UL94 V-0

Переходное сопротивление
< 5 мОм



Количество контактов
4



Допустимые сечения жил кабеля
Соединение обжимом: 1,5–10 мм²



Материал
Полиамид, усиленный стекловолокном



Количество разъединений
500



Сертификаты соответствия
UL-испытан:
Регистрационный номер UL:E75770



Температурный диапазон
-40°C
+125°C

Артикул	Обозначение	Тип контакта	Количество рабочих контактов	Слотов в рамке	Штук/ед. упаковки
EPIC® MH 4					
44423216	EPIC® MHS 4 CM	Штыревой контакт	4	1	10
44423217	EPIC® MHB 4 CM	Гнездо	4	1	10

Фотографии и иллюстрации представлены не в точном масштабе и не являются точными до подробностей иллюстрациями соответствующих изделий.



EPIC® MH 6

Высокая гибкость за счет использования любой комбинации вставок в одном соединителе

Информация

- Система модульных соединителей для сопряжения по отраслевым стандартам
- Модуль на 6 полюсов для сигналов управления



- Подходящие корпуса**
- Мультирама EPIC® MH 6 Страница 570
 - Мультирама EPIC® MH 10 Страница 570
 - Мультирама EPIC® MH 16 Страница 570
 - Мультирама EPIC® MH 24 Страница 570
 - EPIC® H-V использовать корпуса высокие

- Подходящие контакты:**
- EPIC® H-BE 2,5 точёные контакты Страница 590

- Преимущества**
- Модуль на 6 полюсов для сигналов управления
 - Обжимное соединение стойкое к длительным вибрациям
 - Сопряжение системы EPIC® MH по рыночным стандартам
 - Сочетание модулей в одном разъеме обеспечивает его универсальность
 - Для применения в железнодорожном транспорте
 - Пожаробезопасность железнодорожных вагонов: Испытание по EN 45545-2. Наборы требований R22 и R23. Уровень опасности HL1, HL2 и HL4

- Области применения**
- Машиностроение
 - Робототехника
 - Производство промышленного оборудования
 - Возобновляемые источники энергии
 - Для применения в железнодорожном транспорте / транспортное машиностроение

Технические характеристики

<p>Классификация ETIM 5/6 Обозначение класса ETIM 5.0/6.0: EC002641 Описание класса ETIM 5.0/6.0: Модульный штекерный соединитель (промышленный штекерный соединитель)</p> <p>Номинальное напряжение, В 500</p> <p>Номинальное импульсное напряжение 6 кВ</p> <p>Номинальный ток, А 16 А</p> <p>Степень загрязнения 3</p> <p>Воспламеняемость UL94 V-0</p>	<p>Переходное сопротивление < 5 мОм</p> <p>Количество контактов 6</p> <p>Допустимые сечения жил кабеля Соединение обжимом: 0,14–4,0 мм²</p> <p>Материал Полиамид, усиленный стекловолокном</p> <p>Количество разъединений 500</p> <p>Сертификаты соответствия UL-испытан: Регистрационный номер UL:E75770</p> <p>Температурный диапазон -40°C +125°C</p>
--	---

Артикул	Обозначение	Тип контакта	Количество рабочих контактов	Слотов в рамке	Штук/ед. упаковки
EPIC® MH 6					
44423218	EPIC® MHS 6 CM	Штыревой контакт	6	1	10
44423219	EPIC® MHB 6 CM	Гнездо	6	1	10

Фотографии и иллюстрации представлены не в точном масштабе и не являются точными до подробностей иллюстрациями соответствующих изделий.



EPIC® MH 8

Высокая гибкость за счет использования любой комбинации вставок в одном соединителе



Информация

- Система модульных соединителей для сопряжения по отраслевым стандартам
- Модуль на 8 полюсов для сигналов управления

Подходящие корпуса

- Мультирама EPIC® MH 6 Страница 570
- Мультирама EPIC® MH 10 Страница 570
- Мультирама EPIC® MH 16 Страница 570
- Мультирама EPIC® MH 24 Страница 570
- EPIC® H-B использовать корпуса высокие

Подходящие контакты:

- EPIC® H-BE 2,5 точёные контакты Страница 590

Преимущества

- Модуль на 8 полюсов для сигналов управления
- Обжимное соединение стойкое к длительным вибрациям
- Сопряжение системы EPIC® MH по рыночным стандартам
- Сочетание модулей в одном разъеме обеспечивает его универсальность
- Для применения в железнодорожном транспорте
 - Пожаробезопасность железнодорожных вагонов: Испытание по EN 45545-2.
 - Наборы требований R22 и R23. Уровень опасности HL1, HL2 и HL4

Области применения

- Машиностроение
- Робототехника
- Производство промышленного оборудования
- Возобновляемые источники энергии
- Для применения в железнодорожном транспорте / транспортное машиностроение

Технические характеристики



Классификация ETIM 5/6

Обозначение класса ETIM 5.0/6.0: EC002641
 Описание класса ETIM 5.0/6.0: Модульный штекерный соединитель (промышленный штекерный соединитель)



Номинальное напряжение, В
400 В



Номинальное импульсное напряжение
6 кВ



Номинальный ток, А
16 А



Степень загрязнения
3



Воспламеняемость
UL94 V-0

Переходное сопротивление
< 5 мОм



Количество контактов
8



Допустимые сечения жил кабеля
Соединение обжимом: 0,14–4,0 мм²



Материал
Полиамид, усиленный стекловолокном



Количество разъединений
500



Сертификаты соответствия
UL-испытан:
Регистрационный номер UL:E75770



Температурный диапазон
-40°C
+125°C

Артикул	Обозначение	Тип контакта	Количество рабочих контактов	Слотов в рамке	Штук/ед. упаковки
EPIC® MH 8					
44423220	EPIC® MHS 8 CM	Штыревой контакт	8	1	10
44423221	EPIC® MHB 8 CM	Гнездо	8	1	10

Фотографии и иллюстрации представлены не в точном масштабе и не являются точными до подробностей иллюстрациями соответствующих изделий.



EPIC® MH 12

Высокая гибкость за счет использования любой комбинации вставок в одном соединителе

Информация

- Система модульных соединителей для сопряжения по отраслевым стандартам
- Модуль на 12 полюсов для сигналов управления



Подходящие корпуса

- Мультирама EPIC® MH 6 Страница 570
- Мультирама EPIC® MH 10 Страница 570
- Мультирама EPIC® MH 16 Страница 570
- Мультирама EPIC® MH 24 Страница 570
- EPIC® H-V использовать корпуса высокие

Подходящие контакты:

- EPIC® H-D 1,6 точёные контакты Страница 587

Преимущества

- Модуль на 12 полюсов для сигналов управления
- Обжимное соединение стойкое к длительным вибрациям
- Сопряжение системы EPIC® MH по рыночным стандартам
- Сочетание модулей в одном разъеме обеспечивает его универсальность
- Для применения в железнодорожном транспорте
 - Пожаробезопасность железнодорожных вагонов: Испытание по EN 45545-2.
 - Наборы требований R22 и R23. Уровень опасности HL1, HL2 и HL4

Области применения

- Машиностроение
- Робототехника
- Производство промышленного оборудования
- Возобновляемые источники энергии
- Для применения в железнодорожном транспорте / транспортное машиностроение

Технические характеристики

<p>Классификация ETIM 5/6 Обозначение класса ETIM 5.0/6.0: EC00264 1 Описание класса ETIM 5.0/6.0: Модульный штекерный соединитель (промышленный штекерный соединитель)</p> <p>Номинальное напряжение, В 250 В</p> <p>Номинальное импульсное напряжение 4 кВ</p> <p>Номинальный ток, А 10 А</p> <p>Степень загрязнения 3</p> <p>Воспламеняемость UL94 V-0</p>	<p>Переходное сопротивление < 5 мОм</p> <p>Количество контактов 12</p> <p>Допустимые сечения жил кабеля Соединение обжимом: 0,14-2,5 мм²</p> <p>Материал Полиамид, усиленный стекловолокном</p> <p>Количество разъединений 500</p> <p>Сертификаты соответствия UL-испытан: Регистрационный номер UL:E75770</p> <p>Температурный диапазон -40°C +125°C</p>
---	---

Артикул	Обозначение	Тип контакта	Количество рабочих контактов	Слотов в рамке	Штук/ед. упаковки
EPIC® MH 12					
44423222	EPIC® MHS 12 CM	Штыревой контакт	12	1	10
44423223	EPIC® MHB 12 CM	Гнездо	12	1	10

Фотографии и иллюстрации представлены не в точном масштабе и не являются точными до подробностей иллюстрациями соответствующих изделий.



EPIC® МН 17

Высокая гибкость за счет использования любой комбинации вставок в одном соединителе



Информация

- Система модульных соединителей для сопряжения по отраслевым стандартам
- Универсальный модуль на 17 контактов для установки в минимальном свободном пространстве

Подходящие корпуса

- Мультирама EPIC® МН 6 Страница 570
- Мультирама EPIC® МН 10 Страница 570
- Мультирама EPIC® МН 16 Страница 570
- Мультирама EPIC® МН 24 Страница 570
- EPIC® Н-В использовать корпуса высокие

Подходящие контакты:

- EPIC® Н-D 1,6 точёные контакты Страница 587

Преимущества

- Универсальный модуль на 17 контактов для установки в минимальном свободном пространстве
- Обжимное соединение стойкое к длительным вибрациям
- Сопряжение системы EPIC® МН по рыночным стандартам
- Сочетание модулей в одном разъеме обеспечивает его универсальность
- Для применения в железнодорожном транспорте
 - Пожаробезопасность железнодорожных вагонов: Испытание по EN 45545-2.
 - Наборы требований R22 и R23. Уровень опасности HL1, HL2 и HL4

Области применения

- Машиностроение
- Робототехника
- Производство промышленного оборудования
- Возобновляемые источники энергии
- Для применения в железнодорожном транспорте / транспортное машиностроение

Технические характеристики



Классификация ETIM 5/6

Обозначение класса ETIM 5.0/6.0: EC002641
 Описание класса ETIM 5.0/6.0: Модульный штекерный соединитель (промышленный штекерный соединитель)



Номинальное напряжение, В
160 V



Номинальное импульсное напряжение
2,5 кВ



Номинальный ток, А
10 А



Степень загрязнения
3



Воспламеняемость
UL94 V-0

Переходное сопротивление
< 5 мОм



Количество контактов
17



Допустимые сечения жил кабеля
Соединение обжимом: 0,14-2,5 мм²



Материал
Полиамид, усиленный стеклотканью



Количество разъединений
500



Сертификаты соответствия
UL-испытан:
Регистрационный номер UL:E75770



Температурный диапазон
-40°C
+125°C

Артикул	Обозначение	Тип контакта	Количество рабочих контактов	Слотов в рамке	Штук/ед. упаковки
EPIC® МН 17					
44423224	EPIC® MHS 17 CM	Штыревой контакт	17	1	10
44423225	EPIC® MHB 17 CM	Гнездо	17	1	10

Фотографии и иллюстрации представлены не в точном масштабе и не являются точными до подробностей иллюстрациями соответствующих изделий.

EPIC® МН 20

Высокая гибкость за счет использования любой комбинации вставок в одном соединителе

Информация

- Система модульных соединителей для сопряжения по отраслевым стандартам
- Двойной модуль на 20 полюсов для сигналов управления



Подходящие корпуса

- Мультирама EPIC® МН 6 Страница 570
- Мультирама EPIC® МН 10 Страница 570
- Мультирама EPIC® МН 16 Страница 570
- Мультирама EPIC® МН 24 Страница 570
- EPIC® Н-В использовать корпуса высокие

Подходящие контакты:

- EPIC® Н-ВЕ 2,5 точёные контакты Страница 590

Преимущества

- Двойной модуль на 20 полюсов для сигналов управления
- Обжимное соединение стойкое к длительным вибрациям
- Сопряжение системы EPIC® МН по рыночным стандартам
- Сочетание модулей в одном разъеме обеспечивает его универсальность
- Для применения в железнодорожном транспорте
 - Пожаробезопасность железнодорожных вагонов: Испытание по EN 45545-2.
 - Наборы требований R22 и R23. Уровень опасности HL1, HL2 и HL4

Области применения

- Машиностроение
- Робототехника
- Производство промышленного оборудования
- Возобновляемые источники энергии
- Для применения в железнодорожном транспорте / транспортное машиностроение

Технические характеристики

<p>Классификация ETIM 5/6 Обозначение класса ETIM 5.0/6.0: EC002641 Описание класса ETIM 5.0/6.0: Модульный штекерный соединитель (промышленный штекерный соединитель)</p> <p>Номинальное напряжение, В 500</p> <p>Номинальное импульсное напряжение 6 кВ</p> <p>Номинальный ток, А 16 А</p> <p>Степень загрязнения 3</p> <p>Воспламеняемость UL94 V-0</p>	<p>Переходное сопротивление < 5 мОм</p> <p>Количество контактов 20</p> <p>Допустимые сечения жил кабеля Соединение обжимом: 0,14–4,0 мм²</p> <p>Материал Полиамид, усиленный стекловолокном</p> <p>Количество разъединений 500</p> <p>Сертификаты соответствия UL-испытан: Регистрационный номер UL:E75770</p> <p>Температурный диапазон -40 °С +125 °С</p>
--	--

Артикул	Обозначение	Тип контакта	Количество рабочих контактов	Слотов в рамке	Штук/ед. упаковки
EPIC® МН 20					
44423226	EPIC® MHS 20 CM	Штыревой контакт	20	2	10
44423227	EPIC® MNB 20 CM	Гнездо	20	2	10

Фотографии и иллюстрации представлены не в точном масштабе и не являются точными до подробностей иллюстрациями соответствующих изделий.



EPIC® MH 36

Высокая гибкость за счет использования любой комбинации вставок в одном соединителе

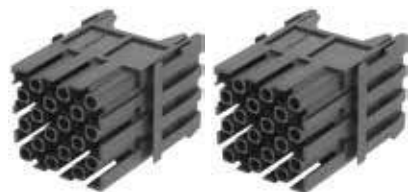

Информация

- Система модульных соединителей для сопряжения по отраслевым стандартам
- Двойной модуль на 36 контактов для установки в минимальном свободном пространстве

Подходящие корпуса

- Мультирама EPIC® MH 6 Страница 570
- Мультирама EPIC® MH 10 Страница 570
- Мультирама EPIC® MH 16 Страница 570
- Мультирама EPIC® MH 24 Страница 570
- EPIC® H-B использовать корпуса высокие

Подходящие контакты:

- EPIC® H-D 1,6 точёные контакты Страница 587

Преимущества

- Двойной модуль на 36 контактов для установки в минимальном свободном пространстве
- Обжимное соединение стойкое к длительным вибрациям
- Сопряжение системы EPIC® MH по рыночным стандартам
- Сочетание модулей в одном разъеме обеспечивает его универсальность
- Для применения в железнодорожном транспорте
 - Пожаробезопасность железнодорожных вагонов: Испытание по EN 45545-2.
 - Наборы требований R22 и R23. Уровень опасности HL1, HL2 и HL4

Области применения

- Машиностроение
- Робототехника
- Производство промышленного оборудования
- Возобновляемые источники энергии
- Для применения в железнодорожном транспорте / транспортное машиностроение

Технические характеристики

<p>Классификация ETIM 5/6 Обозначение класса ETIM 5.0/6.0: EC002641 Описание класса ETIM 5.0/6.0: Модульный штекерный соединитель (промышленный штекерный соединитель)</p> <p>Номинальное напряжение, В 250 В</p> <p>Номинальное импульсное напряжение 4 кВ</p> <p>Номинальный ток, А 10 А</p> <p>Степень загрязнения 3</p> <p>Воспламеняемость UL94 V-0</p>	<p>Переходное сопротивление < 5 мОм</p> <p>Количество контактов 36</p> <p>Допустимые сечения жил кабеля Соединение обжимом: 0,14-2,5 мм²</p> <p>Материал Полиамид, усиленный стекловолокном</p> <p>Количество разъединений 500</p> <p>Сертификаты соответствия UL-испытан: Регистрационный номер UL:E75770</p> <p>Температурный диапазон -40°C +125°C</p>
--	--

Артикул	Обозначение	Тип контакта	Количество рабочих контактов	Слотов в рамке	Штук/ед. упаковки
EPIC® MH 36					
44423266	EPIC® MHS 36 CM	Штыревой контакт	36	2	10
44423267	EPIC® MHB 36 CM	Гнездо	36	2	10

Фотографии и иллюстрации представлены не в точном масштабе и не являются точными до подробностей иллюстрациями соответствующих изделий.



EPIC® MH Gigabit Modul

Комплекующие элементы гарантируют высокую универсальность. Для применения в машиностроении и производстве промышленного оборудования, для печатных машин, для систем компоновки на основе сменных модулей.

i Info

- Modular connector system, mateable with the market standard
- Gigabit module for Ethernet data rates up to 10 GBit/s, Cat. 7



Подходящие корпуса

- Мультирама EPIC® MH 6 Страница 570
- Мультирама EPIC® MH 10 Страница 570
- Мультирама EPIC® MH 16 Страница 570
- Мультирама EPIC® MH 24 Страница 570

Подходящие контакты:

- EPIC® MH 1.0мм Kontakte gedreht Страница 585

Преимущества

- Gigabitmodule, all around shielded, 4 pair of wires, for Ethernet data rates up to 10 GBit/s, Cat. 7
- Сопряжение системы EPIC® MH по отраслевым стандартам
- Сочетание модулей в одном разъеме обеспечивает его универсальность
- Для применения в железнодорожном транспорте
 - Пожаробезопасность железнодорожных вагонов: Испытание по EN 45545-2. Наборы требований R22 и R23. Уровень опасности HL 1, HL2 и HL4

Области применения

- Машиностроение и производство промышленного оборудования
- Industry 4.0 applications
- Робототехника
- Возобновляемые источники энергии
- Для применения в железнодорожном транспорте / транспортное машиностроение

Технические характеристики



Номинальное напряжение, В
50



Номинальное импульсное напряжение
0,8 кВ



Номинальный ток, А
5



Воспламеняемость
UL94 V-0



Количество контактов
8



Материал
РА, полиамид
Литье из цинка



Количество разъединений
500



Температурный диапазон
-40 °C
+125 °C

Артикул	Обозначение	Тип контакта	Подсоединяемые сечения (мм ²)	Слотов в рамке	Штук/ед. упаковки
EPIC® MH Gigabit Kit					
44423291	EPIC® MHS Gigabit Kit small	Штыревой контакт	5.00 - 7.00	1	1
44423292	EPIC® MHB Gigabit Kit small	Гнездо	5.00 - 7.00	1	1
44423326	EPIC® MHS Gigabit Kit medium	Штыревой контакт	7.00 - 10.00	1	1
44423327	EPIC® MHB Gigabit Kit medium	Гнездо	7.00 - 10.00	1	1
EPIC® MH Gigabit Insulating body					
44423276	EPIC® MHS Gigabit	Штыревой контакт		1	10
44423277	EPIC® MHB Gigabit	Гнездо		1	10
EPIC® MH Gigabit contact body metal					
44423278	EPIC® MHS Gigabit PIN	Штыревой контакт			10
44423279	EPIC® MHS Gigabit PIN + GND	Штыревой контакт			10
44423280	EPIC® MHB Gigabit PIN	Гнездо			10
44423281	EPIC® MHB Gigabit PIN + GND	Гнездо			10
EPIC® MH Gigabit cable clamp					
44423282	EPIC® MH Clamp 5 - 7 мм		5.00 - 7.00		10
44423283	EPIC® MH Clamp 7 - 10 мм		7.00 - 10.00		10
44423284	EPIC® MH Clamp 10 - 12 мм		10.00 - 12.00		10

Фотографии и иллюстрации представлены не в точном масштабе и не являются точными до подробностей иллюстрациями соответствующих изделий.



EPIC® MH BUS

Высокая гибкость за счет использования любой комбинации вставок в одном соединителе



Информация

- Система модульных соединителей для сопряжения по отраслевым стандартам
- Экранированный модуль для передачи данных и сигналов

Держатель 1x(4) штыревых контактов шины EPIC® MH

Высокая гибкость за счет использования любой комбинации вставок в одном соединителе



Информация

- Система модульных соединителей для сопряжения по отраслевым стандартам
- Экранированный модуль для передачи данных и сигналов

Suitable housing

EPIC® MH BUS

- EPIC MH 6 R Страница 570
- EPIC MH 10 R Страница 570
- EPIC MH 16 R Страница 570
- EPIC MH 24 R Страница 570
- EPIC® H-B использовать корпуса высокие

Suitable contacts:

EPIC® MH BUS

- EPIC® H-D 1.6 machined contacts Страница 587
- EPIC MH Bus PIN 1x(4) Страница 566
- EPIC MH Соax 1.6мм Страница 567
- EPIC MH Соax 2.5мм Страница 567
- EPIC MH Potential set Страница 568

Держатель 1x(4) штыревых контактов шины EPIC® MH

- EPIC® H-D 1.6 machined contacts Страница 587

Преимущества

- Экранированный модуль для передачи данных и сигналов
- Сопряжение системы EPIC® MH по рыночным стандартам
- Обжимное соединение стойкое к длительным вибрациям
- Сочетание модулей в одном разъеме обеспечивает его универсальность
- Для применения в железнодорожном транспорте
 - Пожаробезопасность железнодорожных вагонов: Испытание по EN 45545-2.
 - Наборы требований R22 и R23. Уровень опасности HL1, HL2 и HL4

Технические характеристики

Классификация ETIM 5/6 Обозначение класса ETIM 5.0/6.0: EC002641 Описание класса ETIM 5.0/6.0: Модульный штекерный соединитель (промышленный штекерный соединитель)	Воспламеняемость UL94 V-0
Номинальное напряжение, В 50	Держатель 1x(4) штыревых контактов шины EPIC® MH 4
Номинальное импульсное напряжение 0,8 кВ	Допустимые сечения жил кабеля Соединение обжимом: 0,14-2,5 мм ²
Номинальный ток, А 10	Материал РА
Степень загрязнения 3	Количество разъединений 500
	Сертификаты соответствия UL-испытан: Регистрационный номер UL:E75770
	Температурный диапазон -40 °C +125 °C

Области применения

- Машиностроение
- Робототехника
- Производство промышленного оборудования
- Возобновляемые источники энергии
- Для применения в железнодорожном транспорте / транспортное машиностроение

Артикул	Обозначение	Тип контакта	Количество рабочих контактов	Слотов в рамке	Штук/ед. упаковки
EPIC® MH BUS					
44423228	EPIC® MHS Bus	Штыревой контакт	2	2	10
44423230	EPIC® MHB Bus	Гнездо	2	2	10
Держатель 1x(4) штыревых контактов шины EPIC® MH					
44423229	EPIC® MHS Bus PIN 1x(4) CM	Штыревой контакт	4 + экран		10
44423231	EPIC® MHB Bus PIN 1x(4) CM	Гнездо	4 + экран		10

Фотографии и иллюстрации представлены не в точном масштабе и не являются точными до подробностей иллюстрациями соответствующих изделий.



EPIC® MH Coax 1.6mm

Комплекующие элементы гарантируют высокую универсальность. Для применения в машиностроении и производстве промышленного оборудования, для печатных машин, для систем компоновки на основе сменных модулей.



Info

- Modular connector system, mateable with the market standard
- Shielded modul for data and signal transmission.



EPIC® MH Coax 2.5mm

Комплекующие элементы гарантируют высокую универсальность. Для применения в машиностроении и производстве промышленного оборудования, для печатных машин, для систем компоновки на основе сменных модулей.



Info

- Modular connector system, mateable with the market standard
- Shielded modul for data and signal transmission.



Подходящие контакты:

EPIC® MH Coax 1.6mm

- EPIC® H-D 1,6 точёные контакты
Страница 587

EPIC® MH Coax 2.5mm

- EPIC® H-BE 2,5 точёные контакты
Страница 590

Преимущества

- Shielded modul for data and signal transmission.
- Система модульных соединителей для сопряжения по отраслевым стандартам
- Обжимное соединение стойкое к длительным вибрациям
- Для применения в железнодорожном транспорте
- Пожаробезопасность железнодорожных вагонов: Испытание по EN 45545-2. Наборы требований R22 и R23. Уровень опасности HL 1, HL2 и HL4
- Сочетание модулей в одном разьеме обеспечивает его универсальность

Области применения

- Машиностроение
- Робототехника
- Производство промышленного оборудования
- Возобновляемые источники энергии
- Для применения в железнодорожном транспорте / транспортное машиностроение

Технические характеристики

	Классификация ETIM 5/6 Обозначение класса ETIM 5.0/6.0: EC002641 Описание класса ETIM 5.0/6.0: Модульный штекерный соединитель (промышленный штекерный соединитель)		Степень загрязнения 3
	Номинальное напряжение, В 50		Воспламеняемость UL94 V-0
	Номинальное импульсное напряжение 0,8 кВ		Количество контактов 1
	Номинальный ток, А 16		Количество разъединений 500
			Сертификаты соответствия UL-испытан: Регистрационный номер UL:E75770
			Температурный диапазон -40°C ... +125°C

Артикул	Обозначение	Тип контакта	Количество рабочих контактов	Pieces / PU
EPIC® MH Coax 1.6mm				
44423260	EPIC® MHS Coax D=1.6mm	Штыревой контакт	1	10
44423261	EPIC® MHB Coax D=1.6mm	Гнездо	1	10
EPIC® MH Coax 2.5mm				
44423262	EPIC® MHS Coax D=2.5mm	Штыревой контакт	1	10
44423263	EPIC® MHB Coax D=2.5mm	Гнездо	1	10

Фотографии и иллюстрации представлены не в точном масштабе и не являются точными до подробностей иллюстрациями соответствующих изделий.



EPIC® MH Potential set

Высокая гибкость за счет использования любой комбинации вставок в одном соединителе



Преимущества

- Пружины уравнивания потенциалов для многорамочных систем EPIC® MH
- Для использования в модулях EPIC® MH BUS
- Для одного модуля EPIC® MH BUS можно использовать две пружины

Области применения

- Машиностроение
- Робототехника
- Производство промышленного оборудования
- Возобновляемые источники энергии
- Для применения в железнодорожном транспорте / транспортное машиностроение



Информация

- Пружины уравнивания потенциалов для многорамочных систем EPIC® MH

Технические характеристики

Классификация ETIM 5/6
 ETIM 5.0/6.0 Class-ID: EC000796
 ETIM 5.0/6.0 Class-Description:
 Контакты для промышленных соединителей

Артикул	Обозначение	Тип контакта	Штук/ед. упаковки
EPIC® MH Potential set			
44423265	EPIC® MHS Potential Set	Штыревой контакт	20
44423275	EPIC® MHB Potential Set	Гнездо	20

Фотографии и иллюстрации представлены не в точном масштабе и не являются точными до подробностей иллюстрациями соответствующих изделий.



EPIC® MH D-SUB

Комплекующие элементы гарантируют высокую универсальность. Для применения в машиностроении и производстве промышленного оборудования, для печатных машин, для систем компоновки на основе сменных модулей.



Info

- Modular connector system, mateable with the market standard
- D-SUB insert with 9 or 15 contacts

Подходящие корпуса

- Мультирама EPIC® MH 6 Страница 570
- Мультирама EPIC® MH 10 Страница 570
- Мультирама EPIC® MH 16 Страница 570
- Мультирама EPIC® MH 24 Страница 570

Подходящие контакты:

- For D-SUB 9 pin: use contacts EPIC® MH 1.0mm stamped
- EPIC® MH 1.0mm contacts Страница 585
- For D-SUB 15 pin: use contacts EPIC® MH 0.8mm stamped
- EPIC® MH 0.8mm contacts Страница 584

Преимущества

- D-Sub module for signal and data transmission with shielding
- Order contacts separately

Технические характеристики

Номинальное напряжение, В 500	Количество контактов 9 15
Номинальное импульсное напряжение 0,8 кВ	Материал PA
Номинальный ток, А 5	Количество разъединений 500
Степень загрязнения 3	Температурный диапазон -40 °C +125 °C
Воспламеняемость UL94 V-0	

Области применения

- Машиностроение
- Робототехника
- Производство промышленного оборудования
- Для электрооборудования возобновляемых источников энергии, например, для ветросиловых установок
- Для применения в железнодорожном транспорте / транспортное машиностроение

Артикул	Обозначение	Тип контакта	Слотов в рамке	Штук/ед. упаковки
EPIC® MH D-SUB 9 pins				
44423295	EPIC® MHS D-SUB 9 CM	Штыревой контакт	1	10
44423296	EPIC® MHB D-SUB 9 CM	Гнездо	1	10
EPIC® MH D-SUB 15 pins				
44423297	EPIC® MHS D-SUB 15 CM	Штыревой контакт	1	10
44423298	EPIC® MHB D-SUB 15 CM	Гнездо	1	10

Фотографии и иллюстрации представлены не в точном масштабе и не являются точными до подробностей иллюстрациями соответствующих изделий.



Глухой модуль EPIC® МН 0

Высокая гибкость за счет использования любой комбинации вставок в одном соединителе



Информация

- Система модульных соединителей для сопряжения по отраслевым стандартам
- Фиктивный модуль для будущих подключений



Подходящие корпуса

- Мультирама EPIC® МН 6 Страница 570
- Мультирама EPIC® МН 10 Страница 570
- Мультирама EPIC® МН 16 Страница 570
- Мультирама EPIC® МН 24 Страница 570
- EPIC® Н-В использовать корпуса высокие

Преимущества

- Фиктивный модуль для будущих подключений
- Сопряжение системы EPIC® МН по рыночным стандартам
- Версия «Z» с функцией центровки штекера
- Сочетание модулей в одном разъеме обеспечивает его универсальность
- Для применения в железнодорожном транспорте
 - Пожаробезопасность железнодорожных вагонов: Испытание по EN 45545-2.
 - Наборы требований R22 и R23. Уровень опасности HL1, HL2 и HL4

Области применения

- Машиностроение
- Робототехника
- Производство промышленного оборудования
- Возобновляемые источники энергии
- Для применения в железнодорожном транспорте / транспортное машиностроение

Технические характеристики



Классификация ETIM 5/6

Обозначение класса ETIM 5.0/6.0: EC002641
 Описание класса ETIM 5.0/6.0: Модульный штекерный соединитель (промышленный штекерный соединитель)



Количество контактов
0



Материал
Полиамид, усиленный стекловолокном



Температурный диапазон
-40°C
+125°C

Артикул	Обозначение	Слотов в рамке	Штук/ед. упаковки
Глухой модуль EPIC® МН 0			
44423232	EPIC® МН 0	1	10
Глухой модуль EPIC® МН 0 с центровкой			
44423233	EPIC® МН 0 Z	1	10

Фотографии и иллюстрации представлены не в точном масштабе и не являются точными до подробностей иллюстрациями соответствующих изделий.



Мультирама EPIC® МН 6

Высокая гибкость за счет использования любой комбинации вставок в одном соединителе



Информация

- Система модульных соединителей для сопряжения по отраслевым стандартам
- Рамочные системы для модулей

Мультирама EPIC® МН 10

Высокая гибкость за счет использования любой комбинации вставок в одном соединителе



Информация

- Система модульных соединителей для сопряжения по отраслевым стандартам
- Рамочные системы для модулей

Мультирама EPIC® МН 16

Высокая гибкость за счет использования любой комбинации вставок в одном соединителе



Информация

- Система модульных соединителей для сопряжения по отраслевым стандартам
- Рамочные системы для модулей

Мультирама EPIC® МН 24

Высокая гибкость за счет использования любой комбинации вставок в одном соединителе



Информация

- Система модульных соединителей для сопряжения по отраслевым стандартам
- Рамочные системы для модулей

EPIC® МН Clip

Высокая гибкость за счет использования любой комбинации вставок в одном соединителе



Информация

- Система модульных соединителей для сопряжения по отраслевым стандартам
- Клипса-переходник для монтажных модулей

Подходящие корпуса

Мультирама EPIC® МН 6

- EPIC® ULTRA Н-В 6
- EPIC® Н-В 6 Корпуса

Мультирама EPIC® МН 10

- EPIC® ULTRA Н-В 10
- EPIC® Н-В 10 Корпуса

Мультирама EPIC® МН 16

- EPIC® ULTRA Н-В 16
- EPIC® Н-В 16 Корпуса

EPIC® МН 24 multi frame

- EPIC® ULTRA Н-В 24
- EPIC® Н-В 24 Корпуса

Преимущества

Мультирама EPIC® МН 6

Мультирама EPIC® МН 10

Мультирама EPIC® МН 16

Мультирама EPIC® МН 24

- Мультирама для собственных модулей и модулей, выпускаемых конкурентами
- Сопряжение системы EPIC® МН по рыночным стандартам
- Сочетание модулей в одном разъеме обеспечивает его универсальность
- Для применения в железнодорожном транспорте
 - Пожаробезопасность железнодорожных вагонов: Испытание по EN 45545-2. Наборы требований R22 и R23. Уровень опасности HL1, HL2 и HL4
- Заземляющее соединение от 1 до 6 мм² с наконечником, 10 мм² с переходником

EPIC® МН Clip

- Зашелка EPIC® МН Clip для монтажа модулей конкурирующих изготовителей в раме EPIC® МН
- Сопряжение системы EPIC® МН по рыночным стандартам
- Сочетание модулей в одном разъеме обеспечивает его универсальность
- Для применения в железнодорожном транспорте
 - Пожаробезопасность железнодорожных вагонов: Испытание по EN 45545-2. Наборы требований R22 и R23. Уровень опасности HL1, HL2 и HL4

Технические характеристики



Классификация ETIM 5/6

Обозначение класса ETIM 5.0/6.0: ЕС002641

Описание класса ETIM 5.0/6.0: Модульный штекерный соединитель (промышленный штекерный соединитель)



Материал

Мультирама EPIC® МН 6

Литье из цинка

Мультирама EPIC® МН 10

Литье из цинка

Мультирама EPIC® МН 16

Литье из цинка

Мультирама EPIC® МН 24

Литье из цинка



Количество разъединений

Мультирама EPIC® МН 6

500

Мультирама EPIC® МН 10

500

Мультирама EPIC® МН 16

500

Мультирама EPIC® МН 24

500



Температурный диапазон

-40°C

+125°C

Области применения

- Машиностроение
- Робототехника
- Производство промышленного оборудования
- Возобновляемые источники энергии
- Для применения в железнодорожном транспорте / транспортное машиностроение

Артикул	Обозначение	Тип контакта	Слотов в рамке	Штук/ед. упаковки
Мультирама EPIC® МН 6				
44423234	EPIC® MHS 6 R (A,B)	Штыревой контакт	2	10
44423235	EPIC® MHB 6 R (a, b)	Гнездо	2	10
Мультирама EPIC® МН 10				
44423236	EPIC® MHS 10 R (A, B, C)	Штыревой контакт	3	10
44423237	EPIC® MHB 10 R (a, b, c)	Гнездо	3	10
Мультирама EPIC® МН 16				
44423238	EPIC® MHS 16 R (A, B, C, D)	Штыревой контакт	4	10
44423239	EPIC® MHB 16 R (a, b, c, d)	Гнездо	4	10
Мультирама EPIC® МН 24				
44423240	EPIC® MHS 24 R (A, B, C, D, E, F)	Штыревой контакт	6	10
44423241	EPIC® MHB 24 R (a, b, c, d, e, f)	Гнездо	6	10
EPIC® МН Clip				
44423264	EPIC® МН Clip			20

Фотографии и иллюстрации представлены не в точном масштабе и не являются точными до подробностей иллюстрациями соответствующих изделий.

Аксессуары

Мультирама EPIC® МН 6

- EPIC® МН Clip см. страницу 570

Мультирама EPIC® МН 10

- EPIC® МН Clip см. страницу 570

Мультирама EPIC® МН 16

- EPIC® МН Clip см. страницу 570

Мультирама EPIC® МН 24

- EPIC® МН Clip см. страницу 570



EPIC® MC Модуль: высокий ток, 1+PE

Комплектующие элементы гарантируют высокую универсальность. Для применения в машиностроении и производстве промышленного оборудования, для печатных машин, для систем компоновки на основе сменных модулей.



Информация

- Высокомощный модуль, с винтовым соединением и усиленным заземляющим контактом
- Рычаг для быстрого удаления модуля

EPIC® MC Модуль: высокий ток, 2 конт.

Комплектующие элементы гарантируют высокую универсальность. Для применения в машиностроении и производстве промышленного оборудования, для печатных машин, для систем компоновки на основе сменных модулей.



Информация

- Силовой модуль 2 конт. с винтовым соединением
- Рычаг для быстрого удаления модуля

Подходящие корпуса

- EPIC® MCR 6 Страница 583
- EPIC® MCR 10 Страница 583
- EPIC® MCR 16 Страница 583
- EPIC® MCR 24 Страница 583
- Корпуса высокие
- Подходящие корпуса зависят от выбранных модульных рамок

Преимущества

- EPIC® MC Модуль: высокий ток, 1+PE**
- Сочетание модулей в одном разъеме обеспечивает его универсальность
 - Винтовой зажим для кабеля сечением до 25 мм² для упрощенной сборки без использования специальных инструментов
 - Отдельный защитный проводник для большей безопасности
- EPIC® MC Модуль: высокий ток, 2 конт.**
- Сочетание модулей в одном разъеме обеспечивает его универсальность
 - Винтовой зажим для кабеля сечением до 25 мм² для упрощенной сборки без использования специальных инструментов

Технические характеристики

	Классификация ETIM 5/6 Обозначение класса ETIM 5.0/6.0: EC002641 Описание класса ETIM 5.0/6.0: Модульный штекерный соединитель (промышленный штекерный соединитель)		Количество контактов EPIC® MC Модуль: высокий ток, 1+PE 1 + PE EPIC® MC Модуль: высокий ток, 2 конт. 2
	Номинальное напряжение, В IEC: 1000 В UL: 600 В CSA: 600 В		Допустимые сечения жил кабеля Винтовое соединение: 10-25 мм ² Длина удаленной изоляции (мм) 15
	Номинальный ток, А 82 А		Количество разъединений 100
	Степень загрязнения 3		VDE-испытания Экспертиза с проверкой производства: VDE-регистрац. №.A870 UL-испытан: Регистрационный номер UL:E75770
	Переходное сопротивление < 2 мОм		Температурный диапазон от -40°C до +100°C, кратковременно до +125°C
	Контакты Медный сплав, посеребрённые		

Области применения

- Производство промышленного оборудования
- Печатные машины
- Техника управления

Подходящие инструменты

- EPIC® MC Модуль: высокий ток, 1+PE**
- Клещи для обжима отдельных контактов
 - При подсоединении кабелей сечением 25 мм² необходимо обжимать наконечники со специальным наклоном (обжимные матрицы 11147500)

Артикул	Обозначение	Тип контакта	Количество рабочих контактов	Слотов в рамке	Штук/ед. упаковки
Модуль: силовоточный, 1 штыревой контакт + PE					
10344600	MCS-NC 1+PE	Штыревой контакт	1 + PE	2	5
10345600	MCB-NC 1+PE	Гнездо	1 + PE	2	5
Модуль: силовоточный, 2 штыревых контакта					
10344100	MCS-NC 2	Штыревой контакт	2	2	5
10345100	MCB-NC 2	Гнездо	2	2	5

Фотографии и иллюстрации представлены не в точном масштабе и не являются точными до подробностей иллюстрациями соответствующих изделий.



EPIC® Power Modul HC2

Комплектующие элементы гарантируют высокую универсальность. Для применения в машиностроении и производстве промышленного оборудования, для печатных машин, для систем компоновки на основе сменных модулей.

Информация

- Высокий ток только по одному контакту в модуле



Power Module HNC2

Комплектующие элементы гарантируют высокую универсальность. Для применения в машиностроении и производстве промышленного оборудования, для печатных машин, для систем компоновки на основе сменных модулей.

Информация

- Высокий ток для резерва мощности
- Рычаг для быстрого удаления модуля



Power Module HNC1

Комплектующие элементы гарантируют высокую универсальность. Для применения в машиностроении и производстве промышленного оборудования, для печатных машин, для систем компоновки на основе сменных модулей.

Информация

- Высокий ток для резерва мощности
- Рычаг для быстрого удаления модуля



Подходящие корпуса

- EPIC® MCR 6 Страница 583
- EPIC® MCR 10 Страница 583
- EPIC® MCR 16 Страница 583
- EPIC® MCR 24 Страница 583
- EPIC® Н-В использовать корпуса высокие

Подходящие контакты:

EPIC® Power Modul HC2

- EPIC® Modular 3.6 точёные контакты 16 мм² Страница 595
- Использовать только контакты EPIC® MC 3.6 16 мм²

Power Module HNC2

- Modular 6.0 точёные контакты Страница 596

Power Module HNC1

- Точёные контакты Modular 10.0 Страница 597

Преимущества

- Для передачи больших токов
- Сочетание модулей в одном разьеме обеспечивает его универсальность
- Обжимное соединение стойкое к длительным вибрациям

Технические характеристики

	Классификация ETIM 5/6 Обозначение класса ETIM 5.0/6.0: EC002641 Описание класса ETIM 5.0/6.0: Модульный штекерный соединитель (промышленный штекерный соединитель)		Количество контактов EPIC® Power Modul HC2 2 Power Module HNC1 1
	Номинальное напряжение, В 1000 В		Допустимые сечения жил кабеля EPIC® Power Modul HC2 Соединение обжимом: 16 мм ² Power Module HNC2 Соединение обжимом: 16 мм ² .. 35 мм ² Power Module HNC1 Соединение обжимом: 50 мм ² .. 95 мм ²
	Номинальный ток, А EPIC® Power Modul HC2 65 Power Module HNC2 150 Power Module HNC1 220		Материал PA6
	Степень загрязнения 3		Количество разъединений 500
			Температурный диапазон -40°C ... +125°C

Области применения

- Машиностроение и производство промышленного оборудования
- Робототехника
- Техника управления
- Возобновляемые источники энергии

Артикул	Обозначение	Тип контакта	Слотов в рамке	Штук/ед. упаковки
EPIC® Power Modul HC2				
44424012	EPIC® MCS HC2	Штыревой контакт	1	10
44424013	EPIC® MCB HC2	Гнездо	1	10
Power Module HNC2				
44424017	MCS HNC2	Штыревой контакт	2	10
44424018	MCB HNC2	Гнездо	2	10
Power Module HNC1				
44424030	MCS HNC1	Штыревой контакт	2	10
44424031	MCB HNC1	Гнездо	2	10

PE соединение с 16-мм² проводом возможно только с рекомендуемым кольцеобразным наконечником 44424029
Вставки должны использоваться с соответствующими корпусами
Фотографии и иллюстрации представлены не в точном масштабе и не являются точными до подробностей иллюстрациями соответствующих изделий.



EPIC® MC Модуль: высокое напряжение, 3 конт.

Комплектующие элементы гарантируют высокую универсальность. Для применения в машиностроении и производстве промышленного оборудования, для печатных машин, для систем компоновки на основе сменных модулей.



Информация

- Рассчитаны на большие токи при компактном размере

Подходящие корпуса

- EPIC® MCR 6 Страница 583
- EPIC® MCR 10 Страница 583
- EPIC® MCR 16 Страница 583
- EPIC® MCR 24 Страница 583
- Подходящие корпуса зависят от выбранных модульных рамок

Подходящие контакты:

- EPIC® Modular 3.6 точёные контакты Страница 594









Преимущества

- Сочетание модулей в одном разъеме обеспечивает его универсальность
- Индивидуальная компоновка штекерных соединителей для различных применений

Области применения

- Производство промышленного оборудования
- Печатные машины
- Техника управления

Технические характеристики

<p> Классификация ETIM 5/6 Обозначение класса ETIM 5.0/6.0: EC002641 Описание класса ETIM 5.0/6.0: Модульный штекерный соединитель (промышленный штекерный соединитель)</p> <p> Номинальное напряжение, В 1000 В</p> <p> Номинальный ток, А 50 А</p> <p> Степень загрязнения 3</p> <p>Переходное сопротивление < 2 мОм</p>	<p> Контакты Медный сплав, посеребрённые</p> <p> Количество контактов 3</p> <p> Допустимые сечения жил кабеля Соединение обжимом: 1,5–10 мм²</p> <p> Количество разъединений 100</p> <p> VDE-испытания UL-испытан: Регистрационный номер UL:E75770</p> <p> Температурный диапазон от -40°C до +100°C, кратковременно до +125°C</p>
--	--

Артикул	Обозначение	Тип контакта	Количество рабочих контактов	Слотов в рамке	Штук/ед. упаковки
Модуль: высокое напряжение, 3-конт.					
10399800	MCS 3 CM-HV	Штыревой контакт	3	1	10
10399900	MCSB 3 CM-HV	Гнездо	3	1	10

Фотографии и иллюстрации представлены не в точном масштабе и не являются точными до подробностей иллюстрациями соответствующих изделий.

Аксессуары

- EPIC® MC Инструмент для демонтажа модулей см. страницу 582



ÖLFLEX®
UNITRONIC®
ETHERLINE®
HITRONIC®
EPIC®
SKINTOP®
SILVYN®
FLEXIMARK®
АКСЕССУАРЫ
ПРИЛОЖЕНИЕ

EPIC® MC Модуль: высокое напряжение, 4 конт.+PE

Комплекующие элементы гарантируют высокую универсальность. Для применения в машиностроении и производстве промышленного оборудования, для печатных машин, для систем компоновки на основе сменных модулей.

Информация

- Подходит для контактов на катушке
- Могут использоваться в опрессовочной машине



EPIC® MC Модуль: 3 конт.

Комплекующие элементы гарантируют высокую универсальность. Для применения в машиностроении и производстве промышленного оборудования, для печатных машин, для систем компоновки на основе сменных модулей.

Информация

- Рассчитаны на большие токи при компактном размере



EPIC® MC Модуль: HE 4-конт.

Комплекующие элементы гарантируют высокую универсальность. Для применения в машиностроении и производстве промышленного оборудования, для печатных машин, для систем компоновки на основе сменных модулей.

Информация

- Рычаг для быстрого удаления модуля



Подходящие корпуса

- EPIC® MCR 6 Страница 583
- Подходящие корпуса зависят от выбранных модульных рамок

Подходящие контакты:

EPIC® MC Модуль: высокое напряжение, 4 конт.+PE

- EPIC® MC 2,5 штампованные контакты Страница 592
- EPIC® MC 2,5 штампованные контакты на катушке Страница 593

EPIC® MC Модуль: 3 конт.

- EPIC® Modular 3.6 точёные контакты Страница 594

EPIC® MC Модуль: HE 4-конт.

- EPIC® H-VE 2,5 точёные контакты Страница 590

Преимущества

- Сочетание модулей в одном разъеме обеспечивает его универсальность
- Индивидуальная компоновка штекерных соединителей для различных применений

Области применения

- Производство промышленного оборудования
- Печатные машины
- Техника управления

Технические характеристики

<p>ETIM Классификация ETIM 5/6 Обозначение класса ETIM 5.0/6.0: EC002641 Описание класса ETIM 5.0/6.0: Модульный штекерный соединитель (промышленный штекерный соединитель)</p> <p>⚡ Номинальное напряжение, В EPIC® MC Модуль: высокое напряжение, 4 конт.+PE: 1000 В EPIC® MC Модуль: 3 конт.: 630 В EPIC® MC Модуль: HE 4-конт.: 630 В</p> <p>Amp. Номинальный ток, А EPIC® MC Модуль: высокое напряжение, 4 конт.+PE: 16 А EPIC® MC Модуль: 3 конт.: 40 А EPIC® MC Модуль: HE 4-конт.: 25 А</p> <p>☞ Степень загрязнения 3</p> <p>↔ Переходное сопротивление < 2 мОм</p> <p>⦿ Контакты Медный сплав, посеребрённые</p>	<p>≡ Количество контактов EPIC® MC Модуль: высокое напряжение, 4 конт.+PE: 4 + PE EPIC® MC Модуль: 3 конт.: 3 EPIC® MC Модуль: HE 4-конт.: 4</p> <p>✂ Допустимые сечения жил кабеля EPIC® MC Модуль: высокое напряжение, 4 конт.+PE Соединение обжимом: 0,5-2,5 мм² EPIC® MC Модуль: 3 конт. Соединение обжимом: 1,5-10 мм² EPIC® MC Модуль: HE 4-конт. Соединение обжимом: 0,5-4,0 мм²</p> <p>↔ Количество разъединений 100</p> <p>DIN VDE VDE-испытания EPIC® MC Модуль: высокое напряжение, 4 конт.+PE UL-испытан: Регистрационный номер UL:E75770 EPIC® MC Модуль: 3 конт. UL-испытан: Регистрационный номер UL:E75770</p> <p>⊕ Температурный диапазон от -40°C до +100°C, кратковременно до +125°C</p>
---	---

Артикул	Обозначение	Тип контакта	Количество рабочих контактов	Слотов в рамке	Штук/ед. упаковки
Модуль: высокое напряжение, 4 + PE					
10383200	MCS 5 CG	Штыревой контакт	4 + PE	1	10
10383300	MCB 5 CG	Гнездо	4 + PE	1	10
Модуль: 3-конт.					
10382000	MCS 3 CM	Штыревой контакт	3	1	10
10382100	MCB 3 CM	Гнездо	3	1	10
Модуль: 4-конт. HE					
10399000	MCS 4 CM	Штыревой контакт	4	1	10
10399100	MCB 4 CM	Гнездо	4	1	10

Фотографии и иллюстрации представлены не в точном масштабе и не являются точными до подробностей иллюстрациями соответствующих изделий.



EPIC® MC Модуль: пружинное соединение, 4 конт.

Комплектующие элементы гарантируют высокую универсальность. Для применения в машиностроении и производстве промышленного оборудования, для печатных машин, для систем компоновки на основе сменных модулей.



Информация

- Быстрота соединения обеспечивается применением специальной обоймы с пружиной

EPIC® MC Модуль: 5 конт.

Комплектующие элементы гарантируют высокую универсальность. Для применения в машиностроении и производстве промышленного оборудования, для печатных машин, для систем компоновки на основе сменных модулей.



EPIC® MC Модуль: 10 конт.

Комплектующие элементы гарантируют высокую универсальность. Для применения в машиностроении и производстве промышленного оборудования, для печатных машин, для систем компоновки на основе сменных модулей.



Информация

- Идеально подходит для передачи данных

Подходящие корпуса

- EPIC® MCR 6 • Подходящие корпуса зависят от выбранных модульных рамок

Подходящие контакты:

EPIC® MC Модуль: 5 конт.

- EPIC® MC 2,5 точёные контакты
Страница 591

EPIC® MC Модуль: 10 конт.

- EPIC® H-D 1,6 точёные контакты
Страница 587

Преимущества

- Сочетание модулей в одном разъеме обеспечивает его универсальность
- Индивидуальная компоновка штекерных соединителей для различных применений

Области применения

- Производство промышленного оборудования
- Печатные машины
- Техника управления

Технические характеристики

Классификация ETIM 5/6
 Обозначение класса ETIM 5.0/6.0: EC002641
 Описание класса ETIM 5.0/6.0: Модульный штекерный соединитель (промышленный штекерный соединитель)

Номинальное напряжение, В
400 В

Номинальный ток, А
EPIC® MC Модуль: пружинное соединение, 4 конт.: 14 А
EPIC® MC Модуль: 5 конт.: 20 А
EPIC® MC Модуль: 10 конт. макс. 10 А

Степень загрязнения
3

Переходное сопротивление
EPIC® MC Модуль: пружинное соединение, 4 конт.: 1,5–4 мОм
EPIC® MC Модуль: 5 конт.
EPIC® MC Модуль: 10 конт. < 2 мОм

Контакты
EPIC® MC Модуль: пружинное соединение, 4 конт.
EPIC® MC Модуль: 5 конт. Медный сплав, посеребрённые
EPIC® MC Модуль: 10 конт. Медный сплав, посеребрённые/позолоченные

Количество контактов
EPIC® MC Модуль: пружинное соединение, 4 конт.
4
EPIC® MC Модуль: 5 конт.
5
EPIC® MC Модуль: 10 конт.
10

Допустимые сечения жил кабеля
EPIC® MC Модуль: пружинное соединение, 4 конт.
 Пружинное соединение: 0,5–2,5 мм²
EPIC® MC Модуль: 5 конт.
 Соединение обжимом: 0,5–4,0 мм²
EPIC® MC Модуль: 10 конт.
 Соединение обжимом: 0,14–2,5 мм²

Длина удаленной изоляции (мм)
EPIC® MC Модуль: пружинное соединение, 4 конт.
10

Количество разъединений
100

EPIC® MC Модуль: 5 конт.
EPIC® MC Модуль: 10 конт.

UL-испытан:
 Регистрационный номер UL:E75770

Температурный диапазон
 от -40°С до +100°С, кратковременно до +125°С

Артикул	Обозначение	Тип контакта	Количество рабочих контактов	Слотов в рамке	Штук/ед. упаковки
Модуль: 4-конт., пружинное соединение					
10399600	MCS 4 F	Штыревой контакт	4	1	10
10399700	MCB 4 F	Гнездо	4	1	10
Модуль: 5-конт.					
10382200	MCS 5 CM	Штыревой контакт	5	1	10
10382300	MCB 5 CM	Гнездо	5	1	10
Модуль: 10-конт.					
10382400	MCS 10 CM	Штыревой контакт	10	1	10
10382500	MCB 10 CM	Гнездо	10	1	10

Фотографии и иллюстрации представлены не в точном масштабе и не являются точными до подробностей иллюстрациями соответствующих изделий.



EPIC® MC Модуль: 10 конт.

Комплекующие элементы гарантируют высокую универсальность. Для применения в машиностроении и производстве промышленного оборудования, для печатных машин, для систем компоновки на основе сменных модулей.

Информация

- Подходит для контактов на катушке
- Могут использоваться в опрессовочной машине



EPIC® MC Модуль: 20 конт.

Комплекующие элементы гарантируют высокую универсальность. Для применения в машиностроении и производстве промышленного оборудования, для печатных машин, для систем компоновки на основе сменных модулей.

Информация

- Подходит для контактов на катушке
- Могут использоваться в опрессовочной машине



EPIC® MC Фиктивный модуль

Комплекующие элементы гарантируют высокую универсальность. Для применения в машиностроении и производстве промышленного оборудования, для печатных машин, для систем компоновки на основе сменных модулей.

Информация

- Фиктивный модуль для будущих подключений



Подходящие корпуса

- EPIC® MCR frame
- Подходящие корпуса зависят от выбранных модульных рамок

Подходящие контакты:

EPIC® MC Модуль: 10 конт.

- EPIC® H-D 1,6 штампованные контакты Страница 588
- EPIC® H-D 1,6 штампованные контакты на катушке Страница 589

EPIC® MC Модуль: 20 конт.

- EPIC® M-D 1,0 D-Sub штампованные контакты на катушке Страница 586

Преимущества

- Сочетание модулей в одном разъеме обеспечивает его универсальность
- Индивидуальная компоновка штекерных соединителей для различных применений

Области применения

- Производство промышленного оборудования
- Печатные машины
- Техника управления

Технические характеристики

- Классификация ETIM 5/6**
Обозначение класса ETIM 5.0/6.0: EC002641
Описание класса ETIM 5.0/6.0: Модульный штекерный соединитель (промышленный штекерный соединитель)
- Номинальное напряжение, В**
EPIC® MC Модуль: 10 конт. 250 В
EPIC® MC Модуль: 20 конт. 100 В
- Номинальный ток, А**
EPIC® MC Модуль: 10 конт. макс. 10 А
EPIC® MC Модуль: 20 конт. 4 А
- Степень загрязнения**
EPIC® MC Модуль: 10 конт. 3
EPIC® MC Модуль: 20 конт. 3
- Контакты**
EPIC® MC Модуль: 10 конт. Медный сплав, посеребрённые/позолоченные
EPIC® MC Модуль: 20 конт. Медный сплав, позолоченные

- Количество контактов**
EPIC® MC Модуль: 10 конт. 10
EPIC® MC Модуль: 20 конт. 20
- Допустимые сечения жил кабеля**
EPIC® MC Модуль: 10 конт. Соединение обжимом: 0,14-2,5 мм²
EPIC® MC Модуль: 20 конт. Соединение обжимом: 0,08-0,56 мм²
- Количество разъединений**
EPIC® MC Модуль: 10 конт. 100
EPIC® MC Модуль: 20 конт. 50
- VDE-испытания**
EPIC® MC Модуль: 10 конт. UL-испытан: Регистрационный номер UL:E75770
EPIC® MC Модуль: 20 конт. UL-испытан: Регистрационный номер UL:E75770
- Температурный диапазон**
от -40°C до +100°C, кратковременно до +125°C

Артикул	Обозначение	Тип контакта	Количество рабочих контактов	Слотов в рамке	Штук/ед. упаковки
Модуль: 10-конт.					
10383400	MCS 10 CG	Штыревой контакт	10	1	10
10383500	MCB 10 CG	Гнездо	10	1	10
Модуль: 20-конт.					
10383600	MCS 20 CG	Штыревой контакт	20	1	10
10383700	MCB 20 CG	Гнездо	20	1	10
Фиктивный модуль					
10399400	MCS 0	Штыревой контакт	0	1	10
10399500	MCB 0	Гнездо	0	1	10

Фотографии и иллюстрации представлены не в точном масштабе и не являются точными до подробностей иллюстрациями соответствующих изделий.



EPIC® MC Модуль: Coax, 3 конт.

Комплектующие элементы гарантируют высокую универсальность. Для применения в машиностроении и производстве промышленного оборудования, для печатных машин, для систем компоновки на основе сменных модулей.



Информация

- Передача видеосигнала RGB в одном модуле

EPIC® MC Модуль: PROFIBUS DP

Комплектующие элементы гарантируют высокую универсальность. Для применения в машиностроении и производстве промышленного оборудования, для печатных машин, для систем компоновки на основе сменных модулей.



Информация

- Модуль Profibus DP для обеспечения непрерывной работы шины
- Рычаг для быстрого удаления модуля

EPIC® MC Модуль: Universal Bus

Комплектующие элементы гарантируют высокую универсальность. Для применения в машиностроении и производстве промышленного оборудования, для печатных машин, для систем компоновки на основе сменных модулей.



Информация

- Соединитель для экранированных кабелей передачи данных
- Рычаг для быстрого удаления модуля

Подходящие корпуса

- EPIC® MCR 6
- Корпуса высокие
- Подходящие корпуса зависят от выбранных модульных рамок

Подходящие контакты:

EPIC® MC Модуль: Coax, 3 конт.

- EPIC® MC Coax-контакты Страница 598

Преимущества

EPIC® MC Модуль: Coax, 3 конт.

- Сочетание модулей в одном разьеме обеспечивает его универсальность
- Индивидуальная компоновка штекерных соединителей для различных применений

EPIC® MC Модуль: PROFIBUS DP

- Непрерывная работа шины при размыкании штекера
- Скорость передачи данных до 12 Мбит/с
- Простое конфекционирование благодаря винтовому соединению
- Соединение экрана с зажимом для защиты от растягивающих усилий

EPIC® MC Модуль: Universal Bus

- Сочетание модулей в одном разьеме обеспечивает его универсальность
- Индивидуальная компоновка штекерных соединителей для различных применений

Технические характеристики



Классификация ETIM 5/6
 Обозначение класса ETIM 5.0/6.0: EC002641
 Описание класса ETIM 5.0/6.0: Модульный штекерный соединитель (промышленный штекерный соединитель)



Номинальное напряжение, В
EPIC® MC Модуль: Coax, 3 конт. 250 В
EPIC® MC Модуль: PROFIBUS DP 30 В
EPIC® MC Модуль: Universal Bus 30 В



EPIC® MC Модуль: PROFIBUS DP 1 А
EPIC® MC Модуль: Universal Bus 1 А



Степень загрязнения
3

Переходное сопротивление
EPIC® MC Модуль: Coax, 3 конт. < 2,7 мОм



Контакты
Медный сплав, позолоченные



Количество контактов
EPIC® MC Модуль: Coax, 3 конт. 3
EPIC® MC Модуль: PROFIBUS DP 2 / 4 + экран
EPIC® MC Модуль: Universal Bus 4 + экран



Допустимые сечения жил кабеля
EPIC® MC Модуль: Coax, 3 конт. Соединение пайкой: коаксиальный кабель
EPIC® MC Модуль: PROFIBUS DP Винтовое соединение для кабелей PROFIBUS
EPIC® MC Модуль: Universal Bus Винтовое соединение: 0,08-1,5 мм²



Количество разъединений
100



Температурный диапазон
EPIC® MC Модуль: Coax, 3 конт. от -40°C до +100°C, кратковременно до +125°C
EPIC® MC Модуль: PROFIBUS DP -20°C ... +85°C
EPIC® MC Модуль: Universal Bus -20°C ... +85°C

Области применения

- Производство промышленного оборудования
- Оборудование для проведения концертных и массовых мероприятий
- Техника управления

Артикул	Обозначение	Тип контакта	Количество рабочих контактов	Слотов в рамке	Штук/ед. упаковки
Модуль: 3-конт. Соах					
10399200	MCS 3 Соах	Штыревой контакт	3	1	10
10399300	MCB 3 Соах	Гнездо	3	1	10
Модуль: Profibus DP					
10390400	MCS 2 SS	Штыревой контакт	2 + экран	1	5
10390500	MCS 2 BS	Гнездо	2 + экран	1	5
Модуль: Universal Bus					
10390600	MCS 4 SS	Штыревой контакт	4 + экран	1	5
10390700	MCS 4 BS	Гнездо	4 + экран	1	5

Фотографии и иллюстрации представлены не в точном масштабе и не являются точными до подробностей иллюстрациями соответствующих изделий.

Аксессуары

- EPIC® MC Инструмент для демонтажа модулей см. страницу 582



EPIC® MC Модуль: RJ45

Комплекующие элементы гарантируют высокую универсальность. Для применения в машиностроении и производстве промышленного оборудования, для печатных машин, для систем компоновки на основе сменных модулей.

Информация

- CAT.5



Подходящие корпуса

- EPIC® MCR 6 Страница 583
- Корпуса высокие
- Подходящие корпуса зависят от выбранных модульных рамок

Подходящие контакты:

- EPIC® H-D 1,6 точёные контакты Страница 587
- RJ45 connector for this module: CE6326 with 8 IDC contacts, AWG24-26 (Matching assembly tool for mounting crimp tong RJ45 Stewart CE5092)

Преимущества

- Сочетание модулей в одном разъеме обеспечивает его универсальность
- Индивидуальная компоновка штекерных соединителей для различных применений

Области применения

- Производство промышленного оборудования
- Техника управления

Технические характеристики

<p>Классификация ETIM 5/6 Обозначение класса ETIM 5.0/6.0: EC002641 Описание класса ETIM 5.0/6.0: Модульный штекерный соединитель (промышленный штекерный соединитель)</p> <p>Номинальное напряжение, В Макс. 600 В/макс. 125 В</p> <p>Номинальный ток, А Макс. 10 А/макс. 1,5 А</p> <p>Степень загрязнения 3</p>	<p>Контакты Медный сплав, позолоченные</p> <p>Количество контактов 4 питания + 8 передача данных</p> <p>Допустимые сечения жил кабеля Жилы питания: обжим: 0,14 - 2,5 мм², жилы сигнальные: IDC/ врезющиеся в изоляцию клеммы: Cat5, AWG 24-26</p> <p>Количество разъединений 100</p> <p>Температурный диапазон -20°C ... +85°C</p>
--	--

Артикул	Обозначение	Тип контакта	Количество рабочих контактов	Слотов в рамке	Штук/ед. упаковки
Модуль: RJ 45 (2 штыр. конт. в модульных рамках)					
10344300	MCS 8 RJ45	Штыревой контакт	4 + 8	2	5
10345300	MCB 8 RJ45	Гнездо	4 + 8	2	5

Фотографии и иллюстрации представлены не в точном масштабе и не являются точными до подробностей иллюстрациями соответствующих изделий.

Аксессуары

- EPIC® MC Инструмент для демонтажа модулей см. страницу 582
- RJ45 connector for MCS 8 RJ45: CE6326 (ArtNo.); connect with CE5092 (ArtNo.)



EPIC® MC BUS

Комплекующие элементы гарантируют высокую универсальность. Для применения в машиностроении и производстве промышленного оборудования, для печатных машин, для систем компоновки на основе сменных модулей.



Информация

- Экранированный модуль для передачи данных и сигналов

Подходящие корпуса

- EPIC® MCR 6 Страница 583 Подходящие контакты:
- EPIC® H-D 1,6 точёные контакты Страница 587

Преимущества

- Экранированный модуль для передачи данных и сигналов
- Обжимное соединение стойкое к длительным вибрациям
- Кат. 5е до 1 Гбит/с
- хомут для кабеля 3–9 мм
- Сочетание модулей в одном разъеме обеспечивает его универсальность

Области применения

- Машиностроение
- Робототехника
- Производство промышленного оборудования
- Возобновляемые источники энергии

Технические характеристики

	Классификация ETIM 5/6 Обозначение класса ETIM 5.0/6.0: EC002641 Описание класса ETIM 5.0/6.0: Модульный штекерный соединитель (промышленный штекерный соединитель)		Степень загрязнения 3
	Номинальное напряжение, В 50		Количество контактов 8
	Номинальное импульсное напряжение 0,8 кВ		Допустимые сечения жил кабеля Соединение обжимом: 0,14–2,5 мм ²
	Номинальный ток, А 10		Материал РА
			Количество разъединений 500
			Температурный диапазон -40 °С +125 °С

Артикул	Обозначение	Тип контакта	Количество рабочих контактов	Слотов в рамке	Штук/ед. упаковки
EPIC® MC BUS					
10390410	EPIC® MCS BUS 2x(4) CM	Штыревой контакт	2x (4 + экран)	2	10
10390411	EPIC® MCB BUS 2x(4) CM	Гнездо	2x (4 + экран)	2	10
EPIC® MC BUS PIN					
10390412	EPIC® MCS BUS PIN 1x(4) CM	Штыревой контакт	4 + экран		10
10390413	EPIC® MCB BUS PIN 1x(4) CM	Гнездо	4 + экран		10

Фотографии и иллюстрации представлены не в точном масштабе и не являются точными до подробностей иллюстрациями соответствующих изделий.



EPIC® MC Модуль Pneumatik, 1 конт.

Комплекующие элементы гарантируют высокую универсальность. Для применения в машиностроении и производстве промышленного оборудования, для печатных машин, для систем компоновки на основе сменных модулей.

Информация

- Пневматические модули с клапаном для трубок диаметром 2,5 и 4 мм



EPIC® MC Модуль Pneumatik, 2 конт.

Комплекующие элементы гарантируют высокую универсальность. Для применения в машиностроении и производстве промышленного оборудования, для печатных машин, для систем компоновки на основе сменных модулей.



Информация

- Пневматические модули с клапаном для трубок диаметром 2,5 и 4 мм



Подходящие корпуса

- EPIC® MCR 6
- Корпуса высокие
- Подходящие корпуса зависят от выбранных модульных рамок

Преимущества

- Сочетание модулей в одном разъеме обеспечивает его универсальность
- Индивидуальная компоновка штекерных соединителей для различных применений

Области применения

- Производство промышленного оборудования
- Печатные машины
- Техника управления

Технические характеристики



Классификация ETIM 5/6

Обозначение класса ETIM 5.0/6.0:

EC00264 1

Описание класса ETIM 5.0/6.0:

Модульный штекерный соединитель (промышленный штекерный соединитель)



Контакты

Латунь



Количество контактов

EPIC® MC Модуль Pneumatik, 1 конт.

1

EPIC® MC Модуль Pneumatik, 2 конт.

2



Допустимые сечения жил кабеля

Соединение, для внутреннего диаметра шланга 2,5 мм/4,0 мм



Количество разъединений

100

Рабочее давление

8 бар

Испытательное давление

10 бар



Температурный диапазон

от -20 °C до +100 °C

Артикул	Обозначение	Тип контакта	Количество рабочих контактов	Слотов в рамке	Штук/ед. упаковки
Модуль: pneumatic 1-конт.					
44424004	MCS 1x2,5 PNEU (10)	Штыревой контакт	1	1	10
44424005	MCB 1x2,5 PNEU (10)	Гнездо с запорным клапаном	1	1	10
44424006	MCS 1x4,0 PNEU (10)	Штыревой контакт	1	1	10
44424007	MCB 1x4,0 PNEU (10)	Гнездо с запорным клапаном	1	1	10
Модуль: pneumatic 2-конт.					
44424008	MCS 2x2,5 PNEU (10)	Штыревой контакт	2	1	10
44424009	MCB 2x2,5 PNEU (10)	Гнездо с запорным клапаном	2	1	10
44424010	MCS 2x4,0 PNEU (10)	Штыревой контакт	2	1	10
44424011	MCB 2x4,0 PNEU (10)	Гнездо с запорным клапаном	2	1	10

Фотографии и иллюстрации представлены не в точном масштабе и не являются точными до подробностей иллюстрациями соответствующих изделий.

Аксессуары

- EPIC® MC Инструмент для демонтажа модулей см. страницу 582



EPIC® MC Инструмент для демонтажа модулей

Комплектующие элементы гарантируют высокую универсальность. Для применения в машиностроении и производстве промышленного оборудования, для печатных машин, для систем компоновки на основе сменных модулей.



Подходящие корпуса

- EPIC® MCR рамки Страница

Преимущества

- Этот инструмент служит для демонтажа модулей из модульных рамок

Технические характеристики



Классификация ETIM 5/6

Обозначение класса ETIM 5.0/6.0:
ES000168
Описание класса ETIM 5.0/6.0:
Обжимной инструмент кабельный
наконечник/соединитель,
наконечник для жил, присоединение
экрана

Артикул	Обозначение	Штук/ед. упаковки
MC Инструмент для демонтажа модулей		
11171200	MC Инструмент для демонтажа модулей	1

Фотографии и иллюстрации представлены не в точном масштабе и не являются точными до подробностей иллюстрациями соответствующих изделий.



EPIC® MCR 6

Комплектующие элементы гарантируют высокую универсальность. Для применения в машиностроении и производстве промышленного оборудования, для печатных машин, для систем компоновки на основе сменных модулей.

Информация

- Рамочные системы для модулей
- Различные модули можно комбинировать в одном штекере



EPIC® MCR 10

Комплектующие элементы гарантируют высокую универсальность. Для применения в машиностроении и производстве промышленного оборудования, для печатных машин, для систем компоновки на основе сменных модулей.

Информация

- Рамочные системы для модулей
- Различные модули можно комбинировать в одном штекере



EPIC® MCR 16

Комплектующие элементы гарантируют высокую универсальность. Для применения в машиностроении и производстве промышленного оборудования, для печатных машин, для систем компоновки на основе сменных модулей.

Информация

- Рамочные системы для модулей
- Различные модули можно комбинировать в одном штекере



EPIC® MCR 24

Комплектующие элементы гарантируют высокую универсальность. Для применения в машиностроении и производстве промышленного оборудования, для печатных машин, для систем компоновки на основе сменных модулей.

Информация

- Рамочные системы для модулей
- Различные модули можно комбинировать в одном штекере



Подходящие корпуса

- EPIC® QUICK & EASY Система монтажа
Преимущества
- Сочетание модулей в одном разъеме обеспечивает его универсальность
- Индивидуальная компоновка штекерных соединителей для различных применений

Характеристики

- MCR рамка тип «штифт» служит для модулей со штыревыми контактами, тип «гнездо» – для модулей с гнездовыми контактами

Технические характеристики

- Классификация ETIM 5/6**
 ETIM 5.0/6.0 Class-ID: EC002310
 ETIM 5.0/6.0 Class-Description:
 Фиксирующая рамка для промышленных соединителей
- VDE-испытания**
 Экспертиза с проверкой производства: VDE-регистр. №.A870
 UL-испытан:
 Регистрационный номер UL:E75770

Артикул	Обозначение	Слотов в рамке	Описание	Штук/ед. упаковки
MCR 6 Рамки				
1038 1000	MCR 6 S	2	Штыревой контакт	5
1038 1100	MCR 6 B	2	Гнездо	5
MCR 10 Рамки				
1038 1200	MCR 10 S	3	Штыревой контакт	5
1038 1300	MCR 10 B	3	Гнездо	5
MCR 16 Рамки				
1038 1400	MCR 16 S	5	Штыревой контакт	5
1038 1500	MCR 16 B	5	Гнездо	5
MCR 24 Рамки				
1038 1600	MCR 24 S	7	Штыревой контакт	5
1038 1700	MCR 24 B	7	Гнездо	5

Фотографии и иллюстрации представлены не в точном масштабе и не являются точными до подробностей иллюстрациями соответствующих изделий.



EPIC® МН 0.8mm штампованные контакты

Комплекующие элементы гарантируют высокую универсальность. Для применения в машиностроении и производстве промышленного оборудования, для печатных машин, для систем компоновки на основе сменных модулей.



Информация

- Система модульных соединителей для сопряжения по отраслевым стандартам
- Позолоченные контакты для снижения переходного сопротивления
- Штампованные позолоченные контакты с диаметром для D-Sub вставок

Преимущества

- Система модульных соединителей для сопряжения по отраслевым стандартам
- Позолоченные контакты для снижения переходного сопротивления

Области применения

- Машиностроение, промышленное оборудование
- Робототехника
- Возобновляемые источники энергии
- Для применения в железнодорожном транспорте / транспортное машиностроение

Артикул	Обозначение	Тип контакта	Сечение жилы, AWG	Штук/ед. упаковки
EPIC® МН 0.8mm штампованные контакты				
44423324	EPIC® МН SCEG AU 0.09 - 0.25 кв. мм D=0.8	Штыревой контакт	28 - 24	100
44423325	EPIC® МН BCEG AU 0.09 - 0.25 кв. мм D=1.0	Гнездо	28 - 24	100

Фотографии и иллюстрации представлены не в точном масштабе и не являются точными до подробностей иллюстрациями соответствующих изделий.



EPIC® MH 1.0mm штампованные контакты

Комплекующие элементы гарантируют высокую универсальность. Для применения в машиностроении и производстве промышленного оборудования, для печатных машин, для систем компоновки на основе сменных модулей.



Info

- Штампованные позолоченные контакты с диаметром для D-Sub вставок

Преимущества

- Штампованные позолоченные контакты с 1.0мм диаметром для D-Sub вставок
- Позолоченные контакты для снижения переходного сопротивления

Области применения

- Машиностроение, промышленное оборудование
- Робототехника
- Возобновляемые источники энергии
- Для применения в железнодорожном транспорте / транспортное машиностроение

Технические характеристики



Допустимые сечения жил кабеля
Соединение обжимом: 0,14–4,0 мм²

Длина удаленной изоляции (мм)
3 ± 0.5



Материал
позолоченные контакты CuZn / Au



Количество разъединений
500

Артикул	Обозначение	Тип контакта	Сечение жилы, AWG	Штук/ед. упаковки
EPIC® MH 1.0mm штампованные контакты				
44423320	EPIC® MH SCEG AU 0.09 - 0.25 кв. мм D=1.0	Штыревой контакт	28 - 24	100
44423322	EPIC® MH BCEG AU 0.09 - 0.25 кв. мм D=1.0	Гнездо	28 - 24	100
44423321	EPIC® MH SCEG AU 0.25 - 0.52 кв. мм D=1.0	Штыревой контакт	24 - 20	100
44423323	EPIC® MH SCEG AU 0.25 - 0.52 кв. мм D=1.0	Гнездо	24 - 20	100

Фотографии и иллюстрации представлены не в точном масштабе и не являются точными до подробностей иллюстрациями соответствующих изделий.



EPIC® MH 1.0mm точенные контакты

Комплекующие элементы гарантируют высокую универсальность. Для применения в машиностроении и производстве промышленного оборудования, для печатных машин, для систем компоновки на основе сменных модулей.



Информация

- Точенные позолоченные контакты с 1мм диаметром для EPIC® MH Гигабитного модуля диаметром для
- Позолоченные контакты для снижения переходного сопротивления

Преимущества

- Точенные позолоченные контакты с 1мм диаметром для EPIC® MH Гигабитного модуля
- Позолоченные контакты для снижения переходного сопротивления

Области применения

- Машиностроение, промышленное оборудование
- Робототехника
- Возобновляемые источники энергии
- Для применения в железнодорожном транспорте / транспортное машиностроение

Технические характеристики



Длина снятия изоляции (мм)
4.2 ± 0.5мм



Материал
позолоченные контакты CuZn / Au



Количество разъединений
500

Артикул	Обозначение	Тип контакта	Сечение жилы, AWG	Штук/ед. упаковки
EPIC® MH 1.0mm точенные контакты				
44423285	EPIC® MH SCEM AU 0.09 - 0.25 кв. мм D=1.0	Штыревой контакт	28 - 24	100
44423286	EPIC® MH BCEM AU 0.09 - 0.25 кв. мм D=1.0	Гнездо	28 - 24	100
44423287	EPIC® MH SCEM AU 0.13 - 0.33 кв. мм D=1.0	Штыревой контакт	26 - 22	100
44423288	EPIC® MH BCEM AU 0.13 - 0.33 кв. мм D=1.0	Гнездо	26 - 22	100
44423289	EPIC® MH SCEM AU 0.25 - 0.52 кв. мм D=1.0	Штыревой контакт	24 - 20	100
44423290	EPIC® MH BCEM AU 0.25 - 0.52 кв. мм D=1.0	Гнездо	24 - 20	100

Фотографии и иллюстрации представлены не в точном масштабе и не являются точными до подробностей иллюстрациями соответствующих изделий.

EPIC® M-D 1,0 D-Sub штампованные контакты на катушке

Для изоляторов и модулей прямоугольных электрических соединителей EPIC®



Информация

- Позолоченные контакты, 2 уровня качества
- Могут использоваться в опрессовочной машине
- Двойной обжим: жила и изоляция

Подходящие инструменты

- Щипцы для обжима контактов на катушке D-Sub
- Инструмент для демонтажа

Технические характеристики

Классификация ETIM 5/6
 ETIM 5.0/6.0 Class-ID: EC000796
 ETIM 5.0/6.0 Class-Description:
 Контакты для промышленных соединителей

Артикул	Обозначение	Тип контакта	Сечение жилы, мм ²	Поверхность	Длина удаленной изоляции (мм)	Примечание	Штук/ед. упаковки
Контакты							
44429011	EPIC® D-SUB SCBG AU G2 0,08-0,22 (500)	Штыревой контакт	0.08 - 0.22	Au (0,8 мкм)	2,5 + 0,5	1 катушка (ед. упаковки) = 500 контактов	1
44429007	EPIC® D-SUB BCBG AU G2 0,08-0,22 (500)	Гнездо	0.08 - 0.22	Au (0,8 мкм)	2,5 + 0,5	1 катушка (ед. упаковки) = 500 контактов	1
44429013	EPIC® D-SUB SCBG AU G3 0,08-0,22 (500)	Штыревой контакт	0.08 - 0.22	Au (0,1 мкм)	2,5 + 0,5	1 катушка (ед. упаковки) = 500 контактов	1
44429009	EPIC® D-SUB BCBG AU G3 0,08-0,22 (500)	Гнездо	0.08 - 0.22	Au (0,1 мкм)	2,5 + 0,5	1 катушка (ед. упаковки) = 500 контактов	1
44429012	EPIC® D-SUB SCBG AU G2 0,22-0,56 (500)	Штыревой контакт	0.22 - 0.56	Au (0,8 мкм)	2,5 + 0,5	1 катушка (ед. упаковки) = 500 контактов	1
44429008	EPIC® D-SUB BCBG AU G2 0,22-0,56 (500)	Гнездо	0.22 - 0.56	Au (0,8 мкм)	2,5 + 0,5	1 катушка (ед. упаковки) = 500 контактов	1
44429014	EPIC® D-SUB SCBG AU G3 0,22-0,56 (500)	Штыревой контакт	0.22 - 0.56	Au (0,1 мкм)	2,5 + 0,5	1 катушка (ед. упаковки) = 500 контактов	1
44429010	EPIC® D-SUB BCBG AU G3 0,22-0,56 (500)	Гнездо	0.22 - 0.56	Au (0,1 мкм)	2,5 + 0,5	1 катушка (ед. упаковки) = 500 контактов	1

Фотографии и иллюстрации представлены не в точном масштабе и не являются точными до подробностей иллюстрациями соответствующих изделий.

EPIC® Инструмент для штампованных контактов M-D 1,0 D-Sub на катушке

Для изоляторов и модулей прямоугольных электрических соединителей EPIC®



Подходящие контакты:

- EPIC® M-D 1,0 D-Sub штампованные контакты на катушке Страница 586

Артикул	Обозначение	Описание	Примечание	Штук/ед. упаковки
Инструмент				
11158400	Обжимные клещи	В футляре	Вкл. обжимные матрицы для контактов H-D 1.0 D-Sub (0,08-0,56 мм ²)	1
11132500	Инструмент для демонтажа		Для штампованных контактов D-Sub 1,0 на катушке	1

Фотографии и иллюстрации представлены не в точном масштабе и не являются точными до подробностей иллюстрациями соответствующих изделий.



EPIC® H-D 1,6 точёные контакты

Для изоляторов и модулей прямоугольных электрических соединителей EPIC®

Информация

- Высококачественные позолоченные или посеребренные контакты

Подходящие инструменты

- EPIC® Инструмент для контактов H-D 1,6 точёные см. страницу 587
- Пневматическая машина для обжима отдельных контактов
- Клещи для обжима отдельных контактов

- Обжимные матрицы для отдельных контактов
- Локализатор
- Инструмент для демонтажа

Технические характеристики

Классификация ETIM 5/6
 ETIM 5.0/6.0 Class-ID: EC000796
 ETIM 5.0/6.0 Class-Description:
 Контакты для промышленных соединителей

Артикул	Обозначение	Тип контакта	Сечение жилы, мм ²	Кодовое число сечения	Поверхность	Длина удаленной изоляции (мм)	Штук/ед. упаковки
Контакты							
13162000	H-D 1,6 точёные	Штыревой контакт	0.14 - 0.37	1	Ag	8,0	100
13163000	H-D 1,6 точёные	Гнездо	0.14 - 0.37	1	Ag	8,0	100
13162100	H-D 1,6 точёные	Штыревой контакт	0.50	2	Ag	8,0	100
13163100	H-D 1,6 точёные	Гнездо	0.50	2	Ag	8,0	100
13162200	H-D 1,6 точёные	Штыревой контакт	0.75 - 1.00	3	Ag	8,0	100
13163200	H-D 1,6 точёные	Гнездо	0.75 - 1.00	3	Ag	8,0	100
13162300	H-D 1,6 точёные	Штыревой контакт	1.50	4	Ag	8,0	100
13163300	H-D 1,6 точёные	Гнездо	1.50	4	Ag	8,0	100
13162400	H-D 1,6 точёные	Штыревой контакт	2.50	5	Ag	5,8	100
13163400	H-D 1,6 точёные	Гнездо	2.50	5	Ag	5,8	100
13162500	H-D 1,6 точёные	Штыревой контакт	0.14 - 0.37	1	Au	8,0	100
13163500	H-D 1,6 точёные	Гнездо	0.14 - 0.37	1	Au	8,0	100
13162600	H-D 1,6 точёные	Штыревой контакт	0.50	2	Au	8,0	100
13163600	H-D 1,6 точёные	Гнездо	0.50	2	Au	8,0	100
13162700	H-D 1,6 точёные	Штыревой контакт	0.75 - 1.00	3	Au	8,0	100
13163700	H-D 1,6 точёные	Гнездо	0.75 - 1.00	3	Au	8,0	100
13162800	H-D 1,6 точёные	Штыревой контакт	1.50	4	Au	8,0	100
13163800	H-D 1,6 точёные	Гнездо	1.50	4	Au	8,0	100
13162900	H-D 1,6 точёные	Штыревой контакт	2.50	5	Au	5,8	100
13163900	H-D 1,6 точёные	Гнездо	2.50	5	Au	5,8	100

Фотографии и иллюстрации представлены не в точном масштабе и не являются точными до подробностей иллюстрациями соответствующих изделий.

EPIC® Инструмент для контактов H-D 1,6 точёные

Для изоляторов и модулей прямоугольных электрических соединителей EPIC®



Характеристики

- Локализатор и обжимные матрицы подходят для обжимных клещей 11147000 и обжимной машины 11147001

Артикул	Обозначение	Изоляторы	Сечение жилы, мм ²	Описание	Примечание	Штук/ед. упаковки
Инструмент						
11147000	Обжимные клещи	без обжимных матриц и локализатора		В футляре		1
11147001	Машина для обжима наконечников	без обжимных матриц и локализатора		Пневматические, 5-10 бар		1
11147100	Обжимные матрицы	Для обжимного инструмента 11147000, 11147001	0.14 - 4.00		Для точёных контактов: H-D 1,6; H-BE 2,5; MC 2,5	1
11147200	Локализатор			Для обжимного инструмента 11147000, 11147001	Для точёных контактов: H-D 1,6; H-BE; MC 2,5 Для штампованных контактов MC 2,5	1
11161000	Инструмент для демонтажа	LS1 инструмент для демонтажа контактов 1 мм			Для контактов: точёных H-D 1,6, штампованных H-D 1,6	1

Фотографии и иллюстрации представлены не в точном масштабе и не являются точными до подробностей иллюстрациями соответствующих изделий.

EPIC® H-D 1,6 штампованные контакты

Для изоляторов и модулей прямоугольных электрических соединителей EPIC®



Информация

- Высококачественные позолоченные или посеребренные контакты
- Двойной обжим: жила и изоляция

Подходящие инструменты

- Пневматическая машина для обжима отдельных контактов
- Клещи для обжима отдельных контактов
- Обжимные матрицы для отдельных контактов
- Локализатор
- Инструмент для демонтажа

Технические характеристики

Классификация ETIM 5/6
 ETIM 5.0/6.0 Class-ID: EC000796
 ETIM 5.0/6.0 Class-Description:
 Контакты для промышленных соединителей

Артикул	Обозначение	Тип контакта	Сечение жилы, мм ²	Поверхность	Длина удаленной изоляции (мм)	Штук/ед. упаковки
Контакты						
11241100	H-D 1,6 штампованные	Штыревой контакт	0.14 - 0.50	Ag	2,5 + 0,5	100
11231100	H-D 1,6 штампованные	Гнездо	0.14 - 0.50	Ag	2,5 + 0,5	100
11221000	H-D 1,6 штампованные	Штыревой контакт	0.50 - 1.50	Ag	3,5 + 0,5	100
11236100	H-D 1,6 штампованные	Гнездо	0.50 - 1.50	Ag	3,5 + 0,5	100
11223500	H-D 1,6 штампованные	Штыревой контакт	1.50 - 2.50	Ag	3,5 + 0,5	100
11228500	H-D 1,6 штампованные	Гнездо	1.50 - 2.50	Ag	3,5 + 0,5	100
11243100	H-D 1,6 штампованные	Штыревой контакт	0.14 - 0.50	Au	2,5 + 0,5	100
11233100	H-D 1,6 штампованные	Гнездо	0.14 - 0.50	Au	2,5 + 0,5	100
11221300	H-D 1,6 штампованные	Штыревой контакт	0.50 - 1.50	Au	3,5 + 0,5	100
11238100	H-D 1,6 штампованные	Гнездо	0.50 - 1.50	Au	3,5 + 0,5	100

Фотографии и иллюстрации представлены не в точном масштабе и не являются точными до подробностей иллюстрациями соответствующих изделий.

EPIC® Инструмент для штампованных контактов H-D 1,6

Для изоляторов и модулей прямоугольных электрических соединителей EPIC®



Характеристики

- Локализатор и обжимные матрицы подходят для обжимных клещей 11147000 и обжимной машины 11147001

Артикул	Обозначение	Изоляторы	Описание	Примечание	Штук/ед. упаковки
Инструмент					
11147000	Обжимные клещи	без обжимных матриц и локализатора	В футляре		1
11147001	Машина для обжима наконечников	без обжимных матриц и локализатора	Пневматические, 5-10 бар		1
11147170	Обжимные матрицы		Для обжимного инструмента 11147000, 11147001	Для штампованных контактов H-D 1,6 (0,14-0,5 мм ²)	1
11147180	Обжимные матрицы		Для обжимного инструмента 11147000, 11147001	Для штампованных контактов: H-D 1,6 (0,5-1,5 мм ²), MC 2,5 (0,5-1,5 мм ²)	1
11147190	Обжимные матрицы		Для обжимного инструмента 11147000, 11147001	Для штампованных контактов: H-D 1,6 (1,5-2,5 мм ²), MC 2,5 (1,5-2,5 мм ²)	1
11147300	Локализатор			Для контактов: точёных H-D 1,6, штампованных H-D 1,6	1
11161000	Инструмент для демонтажа	LS1 инструмент для демонтажа контактов 1 мм		Для контактов: точёных H-D 1,6, штампованных H-D 1,6	1

Фотографии и иллюстрации представлены не в точном масштабе и не являются точными до подробностей иллюстрациями соответствующих изделий.



EPIC® H-D 1,6 штампованные контакты на катушке

Для изоляторов и модулей прямоугольных электрических соединителей EPIC®

Информация

- Высококачественные позолоченные или посеребренные контакты
- Могут использоваться в опрессовочной машине
- Двойной обжим: жила и изоляция



Подходящие инструменты

- Щипцы для обжима контактов на катушке
- Обжимные матрицы для контактов на катушке
- Локализатор
- Инструмент для демонтажа

Технические характеристики

Классификация ETIM 5/6
 ETIM 5.0/6.0 Class-ID: EC000796
 ETIM 5.0/6.0 Class-Description:
 Контакты для промышленных соединителей

Артикул	Обозначение	Тип контакта	Сечение жилы, мм ²	Поверхность	Длина удаленной изоляции (мм)	Примечание	Штук/ед. упаковки
Контакты							
11240700	H-D SCBG AG 0.14-0.5 200 LI	Штыревой контакт	0.14 - 0.50	Ag	2,5 + 0,5	1 катушка (ед. упаковки) = 200 контактов	1
11230700	H-D BCBG AG 0.14-0.5 200 LI	Гнездо	0.14 - 0.50	Ag	2,5 + 0,5	1 катушка (ед. упаковки) = 200 контактов	1
11240400	H-D SCBG AG 0.14-0.5 2000 LI	Штыревой контакт	0.14 - 0.50	Ag	2,5 + 0,5	1 катушка (ед. упаковки) = 2000 контактов	1
11230400	H-D BCBG AG 0.14-0.5 2000 LI	Гнездо	0.14 - 0.50	Ag	2,5 + 0,5	1 катушка (ед. упаковки) = 2000 контактов	1
11240000	H-D SCBG AG 0.14-0.5 2000 RE	Штыревой контакт	0.14 - 0.50	Ag	2,5 + 0,5	1 катушка (ед. упаковки) = 2000 контактов	1
11230000	H-D BCBG AG 0.14-0.5 2000 RE	Гнездо	0.14 - 0.50	Ag	2,5 + 0,5	1 катушка (ед. упаковки) = 2000 контактов	1
11240500	H-D SCBG AU 0.14-0.5 2000 LI	Штыревой контакт	0.14 - 0.50	Au	2,5 + 0,5	1 катушка (ед. упаковки) = 2000 контактов	1
11230500	H-D BCBG AU 0.14-0.5 2000 LI	Гнездо	0.14 - 0.50	Au	2,5 + 0,5	1 катушка (ед. упаковки) = 2000 контактов	1
11220700	H-D SCBG AG 0.5-1.5 200 LI	Штыревой контакт	0.50 - 1.50	Ag	3,5 + 0,5	1 катушка (ед. упаковки) = 200 контактов	1
11235700	H-D BCBG AG 0.14-0.5 200 LI	Гнездо	0.50 - 1.50	Ag	3,5 + 0,5	1 катушка (ед. упаковки) = 200 контактов	1
11226000	H-D SCBG AG 0.5-1.5 2000 LI	Штыревой контакт	0.50 - 1.50	Ag	3,5 + 0,5	1 катушка (ед. упаковки) = 2000 контактов	1
11226500	H-D BCBG AG 0.5-1.5 2000 LI	Гнездо	0.50 - 1.50	Ag	3,5 + 0,5	1 катушка (ед. упаковки) = 2000 контактов	1
11220000	H-D SCBG AG 0.5-1.5 2000 RE	Штыревой контакт	0.50 - 1.50	Ag	2,5 + 0,5	1 катушка (ед. упаковки) = 2000 контактов	1
11235000	H-D BCBG AG 0.5-1.5 2000 RE	Гнездо	0.50 - 1.50	Ag	2,5 + 0,5	1 катушка (ед. упаковки) = 2000 контактов	1
11220100	H-D SCBG AU 0.5-1.5 2000 RE	Штыревой контакт	0.50 - 1.50	Au	2,5 + 0,5	1 катушка (ед. упаковки) = 2000 контактов	1
11235200	H-D BCBG AG 0.5-1.5 200 LI	Гнездо	0.50 - 1.50	Au	2,5 + 0,5	1 катушка (ед. упаковки) = 2000 контактов	1
11223000	H-D SCBG AG 1.5-2.5 100 LI	Штыревой контакт	1.50 - 2.50	Ag	3,5 + 0,5	1 катушка (ед. упаковки) = 100 контактов	1
11228000	H-D BCBG AG 1.5-2.5 100 LI	Гнездо	1.50 - 2.50	Ag	3,5 + 0,5	1 катушка (ед. упаковки) = 100 контактов	1
11222700	H-D SCBG AG 1.5-2.5 2000 LI	Штыревой контакт	1.50 - 2.50	Ag	3,5 + 0,5	1 катушка (ед. упаковки) = 2000 контактов	1
11227700	H-D BCBG AG 1.5-2.5 2000 LI	Гнездо	1.50 - 2.50	Ag	3,5 + 0,5	1 катушка (ед. упаковки) = 2000 контактов	1

Фотографии и иллюстрации представлены не в точном масштабе и не являются точными до подробностей иллюстрациями соответствующих изделий.



EPIC® H-BE 2,5 точёные контакты

Для изоляторов и модулей прямоугольных электрических соединителей EPIC®



Информация

- Высококачественные позолоченные или посеребрённые контакты

Подходящие инструменты

- Пневматическая машина для обжима отдельных контактов
- Клещи для обжима отдельных контактов
- Обжимные матрицы для отдельных контактов
- Локализатор
- Инструмент для демонтажа

Технические характеристики



Классификация ETIM 5/6
 ETIM 5.0/6.0 Class-ID: EC000796
 ETIM 5.0/6.0 Class-Description:
 Контакты для промышленных соединителей

Артикул	Обозначение	Тип контакта	Сечение жилы, мм ²	Кодовое число сечения	Поверхность	Длина удаленной изоляции (мм)	Штук/ед. упаковки
Контакты							
11190000	H-BE 2,5 точёные	Штыревой контакт	0.50	0	Ag	7,4	100
11195000	H-BE 2,5 точёные	Гнездо	0.50	0	Ag	7,4	100
11190100	H-BE 2,5 точёные	Штыревой контакт	0.75 - 1.00	1	Ag	7,4	100
11195100	H-BE 2,5 точёные	Гнездо	0.75 - 1.00	1	Ag	7,4	100
11190200	H-BE 2,5 точёные	Штыревой контакт	1.50	2	Ag	7,4	100
11195200	H-BE 2,5 точёные	Гнездо	1.50	2	Ag	7,4	100
11190300	H-BE 2,5 точёные	Штыревой контакт	2.50	3	Ag	7,4	100
11195300	H-BE 2,5 точёные	Гнездо	2.50	3	Ag	7,4	100
11190400	H-BE 2,5 точёные	Штыревой контакт	4.00	0	Ag	7,4	100
11195400	H-BE 2,5 точёные	Гнездо	4.00	0	Ag	7,4	100
Кол-во контактов							
11190301	H-BE 2,5 точёные	Штыревой контакт	0.14 - 0.37	2	Au	7,4	100
11190302	H-BE 2,5 точёные	Гнездо	0.14 - 0.37	2	Au	7,4	100
11192000	H-BE 2,5 точёные	Штыревой контакт	0.50	0	Au	7,4	100
11197000	H-BE 2,5 точёные	Гнездо	0.50	0	Au	7,4	100
11192100	H-BE 2,5 точёные	Штыревой контакт	0.75 - 1.00	1	Au	7,4	100
11197100	H-BE 2,5 точёные	Гнездо	0.75 - 1.00	1	Au	7,4	100
11192200	H-BE 2,5 точёные	Штыревой контакт	1.50	2	Au	7,4	100
11197200	H-BE 2,5 точёные	Гнездо	1.50	2	Au	7,4	100
11192300	H-BE 2,5 точёные	Pin	2.50	3	Au	7,4	100
11197300	H-BE 2,5 точёные	Гнездо	2.50	3	Au	7,4	100

Фотографии и иллюстрации представлены не в точном масштабе и не являются точными до подробностей иллюстрациями соответствующих изделий.

EPIC® Инструмент для точёных контактов H-BE 2,5

Для изоляторов и модулей прямоугольных электрических соединителей EPIC®



Характеристики

- Локализатор и обжимные матрицы подходят для обжимных клещей 11147000 и обжимной машины 11147001

Артикул	Обозначение	Изоляторы	Сечение жилы, мм ²	Описание	Примечание	Штук/ед. упаковки
Инструмент						
11147000	Обжимные клещи	без обжимных матриц и локализатора		В футляре		1
11147001	Машина для обжима наконечников	без обжимных матриц и локализатора		Пневматические, 5-10 бар		1
11147100	Обжимные матрицы	Для обжимного инструмента 11147000, 11147001	0.14 - 4.00		Для точёных контактов: H-D 1,6; H-BE 2,5; MC 2,5	1
11147200	Локализатор			Для обжимного инструмента 11147000, 11147001	Для точёных контактов: H-D 1,6; H-BE; MC 2,5	1
11182500	Инструмент для демонтажа	LS1 инструмент для демонтажа контактов 2 мм			Для штампованных контактов MC 2,5	1

Фотографии и иллюстрации представлены не в точном масштабе и не являются точными до подробностей иллюстрациями соответствующих изделий.



EPIC® MC 2,5 точёные контакты

Для изоляторов и модулей прямоугольных электрических соединителей EPIC®

Информация

- Посеребренные и пассивированные контакты



Подходящие инструменты

- Пневматическая машина для обжима отдельных контактов
- Клещи для обжима отдельных контактов
- Обжимные матрицы для отдельных контактов
- Локализатор
- Инструмент для демонтажа

Технические характеристики

Классификация ETIM 5/6
 ETIM 5.0/6.0 Class-ID: EC000796
 ETIM 5.0/6.0 Class-Description:
 Контакты для промышленных соединителей

Артикул	Обозначение	Описание	Сечение жилы, мм ²	Кодовое число сечения	Поверхность	Длина удаленной изоляции (мм)	Штук/ед. упаковки
Контакты							
1121300C	MC 2,5 точёные	Штыревой контакт	0.50		Ag	7,8	100
1121800C	MC 2,5 точёные	Гнездо	0.50		Ag	7,8	100
1121310C	MC 2,5 точёные	Штыревой контакт	1.00	1	Ag	7,8	100
1121810C	MC 2,5 точёные	Гнездо	1.00	1	Ag	7,8	100
1121320C	MC 2,5 точёные	Штыревой контакт	1.50	2	Ag	7,8	100
1121820C	MC 2,5 точёные	Гнездо	1.50	2	Ag	7,8	100
1121330C	MC 2,5 точёные	Штыревой контакт	2.50	3	Ag	7,8	100
1121830C	MC 2,5 точёные	Гнездо	2.50	3	Ag	7,8	100
1121340C	MC 2,5 точёные	Штыревой контакт	4.00		Ag	7,8	100
1121840C	MC 2,5 точёные	Гнездо	4.00		Ag	7,8	100

Фотографии и иллюстрации представлены не в точном масштабе и не являются точными до подробностей иллюстрациями соответствующих изделий.

EPIC® Инструмент для точёных контактов MC 2,5

Для изоляторов и модулей прямоугольных электрических соединителей EPIC®



Характеристики

- Локализатор и обжимные матрицы подходят для обжимных клещей 11147000 и обжимной машины 11147001

Артикул	Обозначение	Изоляторы	Сечение жилы, мм ²	Описание	Примечание	Штук/ед. упаковки
Инструмент						
11147000	Обжимные клещи	без обжимных матриц и локализатора		В футляре		1
11147001	Машина для обжима наконечников	без обжимных матриц и локализатора		Пневматические, 5-10 бар		1
11147100	Обжимные матрицы	Для обжимного инструмента 11147000, 11147001	0.14 - 4.00		Для точёных контактов: H-D 1,6; H-BE 2,5; MC 2,5	1
11147200	Локализатор			Для обжимного инструмента 11147000, 11147001	Для точёных контактов: H-D 1,6; H-BE; MC 2,5 Для штампованных контактов MC 2,5	1
11171000	Инструмент для демонтажа				Для точёных контактов MC 2,5	1

Фотографии и иллюстрации представлены не в точном масштабе и не являются точными до подробностей иллюстрациями соответствующих изделий.

EPIC® MC 2,5 штампованные контакты

Для изоляторов и модулей прямоугольных электрических соединителей EPIC®



Информация

- Посеребренные и пассивированные контакты
- Двойной обжим: жила и изоляция

Подходящие инструменты

- Пневматическая машина для обжима отдельных контактов
- Клеши для обжима отдельных контактов
- Обжимные матрицы для отдельных контактов
- Локализатор
- Инструмент для демонтажа

Технические характеристики

Классификация ETIM 5/6
 ETIM 5.0/6.0 Class-ID: EC000796
 ETIM 5.0/6.0 Class-Description:
 Контакты для промышленных соединителей

Артикул	Обозначение	Тип контакта	Сечение жилы, мм ²	Поверхность	Длина удаленной изоляции (мм)	Штук/ед. упаковки
Контакты						
11201000	MC 2,5 штампованные	Штыревой контакт	0.50 - 1.50	Ag	3,5 + 0,5	100
11205000	MC 2,5 штампованные	Гнездо	0.50 - 1.50	Ag	3,5 + 0,5	100
11202000	MC 2,5 штампованные	Штыревой контакт	1.50 - 2.50	Ag	3,5 + 0,5	100
11206000	MC 2,5 штампованные	Гнездо	1.50 - 2.50	Ag	3,5 + 0,5	100

Фотографии и иллюстрации представлены не в точном масштабе и не являются точными до подробностей иллюстрациями соответствующих изделий.

EPIC® Инструмент для штампованных контактов MC 2,5

Для изоляторов и модулей прямоугольных электрических соединителей EPIC®



Характеристики

- Локализатор и обжимные матрицы подходят для обжимных клещей 11147000 и обжимной машины 11147001

Артикул	Обозначение	Изоляторы	Описание	Примечание	Штук/ед. упаковки
Инструмент					
11147000	Обжимные клещи	без обжимных матриц и локализатора	В футляре		1
11147001	Машина для обжима наконечников	без обжимных матриц и локализатора	Пневматические, 5-10 бар		1
11147180	Обжимные матрицы		Для обжимного инструмента 11147000, 11147001	Для штампованных контактов: H-D 1,6 (0,5-1,5 мм ²), MC 2,5 (0,5-1,5 мм ²)	1
11147190	Обжимные матрицы		Для обжимного инструмента 11147000, 11147001	Для штампованных контактов: H-D 1,6 (1,5-2,5 мм ²), MC 2,5 (1,5-2,5 мм ²)	1
11147300	Локализатор			Для контактов: точёных H-D 1,6, штампованных H-D 1,6	1
11160000	Инструмент для демонтажа			Для штампованных контактов MC 2,5	1

Фотографии и иллюстрации представлены не в точном масштабе и не являются точными до подробностей иллюстрациями соответствующих изделий.



EPIC® MC 2,5 штампованные контакты на катушке

Для изоляторов и модулей прямоугольных электрических соединителей EPIC®

Информация

- Посеребренные и пассивированные контакты
- Могут использоваться в опрессовочной машине
- Двойной обжим: жила и изоляция



- Подходящие инструменты**
- Щипцы для обжима контактов на катушке
 - Обжимные матрицы для контактов на катушке
 - Локализатор
 - Инструмент для демонтажа

Технические характеристики

Классификация ETIM 5/6
 ETIM 5.0/6.0 Class-ID: EC000796
 ETIM 5.0/6.0 Class-Description:
 Контакты для промышленных соединителей

Артикул	Обозначение	Тип контакта	Сечение жилы, мм ²	Поверхность	Длина удаленной изоляции (мм)	Примечание	Штук/ед. упаковки
Контакты							
11208000	MC SCBG AG 0.5-1.5 200 LI	Штыревой контакт	0.50 - 1.50	Ag	3,5 + 0,5	1 катушка (ед. упаковки) = 200 контактов	1
11209000	MC BCBG AG 0.5-1.5 200 LI	Гнездо	0.50 - 1.50	Ag	3,5 + 0,5	1 катушка (ед. упаковки) = 200 контактов	1
11208500	H-D SCBG AG 1.5-2.5 100 LI	Штыревой контакт	1.50 - 2.50	Ag	3,5 + 0,5	1 катушка (ед. упаковки) = 100 контактов	1
11209500	MC BCBG AG 1.5-2.5 100 LI	Гнездо	1.50 - 2.50	Ag	3,5 + 0,5	1 катушка (ед. упаковки) = 100 контактов	1

Фотографии и иллюстрации представлены не в точном масштабе и не являются точными до подробностей иллюстрациями соответствующих изделий.

EPIC® Modular 3.6 точёные контакты

Для изоляторов и модулей прямоугольных электрических соединителей EPIC®



Информация

- Посеребренные и пассивированные контакты

Подходящие инструменты

- Пневматическая машина для обжима отдельных контактов
- Клещи для обжима отдельных контактов
- Обжимные матрицы для отдельных контактов
- Локализатор
- Инструмент для демонтажа

Технические характеристики

Классификация ETIM 5/6
 ETIM 5.0/6.0 Class-ID: EC000796
 ETIM 5.0/6.0 Class-Description:
 Контакты для промышленных соединителей

Артикул	Обозначение	Тип контакта	Сечение жилы, мм ²	Поверхность	Длина удаленной изоляции (мм)	Штук/ед. упаковки
Контакты						
1121070C	МС 3,6 точёные	Штыревой контакт	1.50	Ag	10,0	100
1121570C	МС 3,6 точёные	Гнездо	1.50	Ag	10,0	100
1121060C	МС 3,6 точёные	Штыревой контакт	2.50	Ag	10,0	100
1121560C	МС 3,6 точёные	Гнездо	2.50	Ag	10,0	100
1121000C	МС 3,6 точёные	Штыревой контакт	4.00	Ag	10,0	100
1121500C	МС 3,6 точёные	Гнездо	4.00	Ag	10,0	100
1121010C	МС 3,6 точёные	Штыревой контакт	6.00	Ag	10,0	100
1121510C	МС 3,6 точёные	Гнездо	6.00	Ag	10,0	100
1121020C	МС 3,6 точёные	Штыревой контакт	10.00	Ag	10,0	100
1121520C	МС 3,6 точёные	Гнездо	10.00	Ag	10,0	100

Фотографии и иллюстрации представлены не в точном масштабе и не являются точными до подробностей иллюстрациями соответствующих изделий.

EPIC® Инструмент для точёных контактов МС 3,6

Для изоляторов и модулей прямоугольных электрических соединителей EPIC®



Характеристики

- Локализатор и обжимные матрицы подходят для обжимных клещей 11147000 и обжимной машины 11147001

Артикул	Обозначение	Изоляторы	Описание	Примечание	Штук/ед. упаковки
Инструмент					
11147000	Обжимные клещи	без обжимных матриц и локализатора	В футляре		1
11147001	Машина для обжима наконечников	без обжимных матриц и локализатора	Пневматические, 5-10 бар		1
11147110	Обжимные матрицы		Для обжимного инструмента 11147000, 11147001	Для точёных контактов МС 3,6 (1,5-2,5 мм ²)	1
11147120	Обжимные матрицы		Для обжимного инструмента 11147000, 11147001	Для точёных контактов МС 3,6 (4,0-10 мм ²)	1
11147210	Локализатор		Для обжимного инструмента 11147000, 11147001	Для точёных контактов МС 3,6	1
11171100	Инструмент для демонтажа			Для точёных контактов МС 3,6	1

Фотографии и иллюстрации представлены не в точном масштабе и не являются точными до подробностей иллюстрациями соответствующих изделий.

EPIC® Modular 3.6 точёные контакты 16 мм²

Для изоляторов и модулей прямоугольных электрических соединителей EPIC®

Информация

- Обжимной контакт для силовых модулей
- Посеребренные и пассивированные контакты



Технические характеристики

Классификация ETIM 5/6
 Обозначение класса ETIM 5.0/6.0: EC000168
 Описание класса ETIM 5.0/6.0: Обжимной инструмент кабельный, наконечник/соединитель, наконечник для жил, присоединение экрана

Переходное сопротивление
 < 1 мОм



Контакты
 Медный сплав, посеребрённые



Количество разъединений
 500

Артикул	Обозначение	Изоляторы	Описание	Сечение, мм ²	Поверхность	Штук/ед. упаковки
Контакты						
44424014	EPIC® Modular SCEM AG 16 D=3.6	Обжимные контакты для модулей HC2	Штыревой контакт	16	Ag	20
44424015	EPIC® Modular BCEM AG 16 D=3.6	Обжимные контакты для модулей HC2	Гнездо	16	Ag	20
Кольцевой наконечник с отверстием для подключения жилы заземления						
44424029	EPIC® KB 16-4R	Кольцевой наконечник с отверстием для подключения жилы заземления сечением 16 мм ² к модульной рамке	Кольцевая клемма	16		10
Обжимная матрица для контактов модулей HC2						
11147111	EPIC® TOOL DIE D=3.6/16 мм ²	Обжимные матрицы		16		1

Фотографии и иллюстрации представлены не в точном масштабе и не являются точными до подробностей иллюстрациями соответствующих изделий.



Контакты EPIC® МН 4,0 мм

Высокая гибкость за счет использования любой комбинации вставок в одном соединителе

Информация

- Система модульных соединителей для сопряжения по отраслевым стандартам

Преимущества

- Обжимное соединение стойкое к длительным вибрациям
- Сопряжение системы EPIC® МН по отраслевым стандартам

Области применения

- Машиностроение
- Робототехника
- Производство промышленного оборудования
- Возобновляемые источники энергии
- Для применения в железнодорожном транспорте / транспортное машиностроение

Подходящие инструменты

- EPIC МН contact removal tool 4.0мм



Технические характеристики

Классификация ETIM 5/6
 ETIM 5.0/6.0 Class-ID: EC000796
 ETIM 5.0/6.0 Class-Description: Контакты для промышленных соединителей



Допустимые сечения жил кабеля
 Соединение обжимом: 1,5–10 мм²

Длина удаленной изоляции (мм)
 10

Переходное сопротивление
 < 5 мОм



Количество разъединений
 500

Артикул	Обозначение	Тип контакта	Подсоединяемые сечения (мм ²)	Штук/ед. упаковки
Контакты EPIC® МН 4,0 мм				
44423250	EPIC® МН SCEM AG 1.5 кв. мм D=4.0	Штыревой контакт	1.5	100
44423255	EPIC® МН BCEM AG 1.5 кв. мм D=4.0	Гнездо	1.5	100
44423251	EPIC® МН SCEM AG 2.5 кв. мм D=4.0	Штыревой контакт	2.5	100
44423256	EPIC® МН BCEM AG 2.5 кв. мм D=4.0	Гнездо	2.5	100
44423252	EPIC® МН SCEM AG 4 кв. мм D=4.0	Штыревой контакт	4	100
44423257	EPIC® МН BCEM AG 4 кв. мм D=4.0	Гнездо	4	100
44423253	EPIC® МН SCEM AG 6 кв. мм D=4.0	Штыревой контакт	6	100
44423258	EPIC® МН BCEM AG 6 кв. мм D=4.0	Гнездо	6	100
44423254	EPIC® МН SCEM AG 10 кв. мм D=4.0	Штыревой контакт	10	100
44423259	EPIC® МН BCEM AG 10 кв. мм D=4.0	Гнездо	10	100

Фотографии и иллюстрации представлены не в точном масштабе и не являются точными до подробностей иллюстрациями соответствующих изделий.

Modular 6.0 точёные контакты

Для изоляторов и модулей прямоугольных электрических соединителей EPIC®



Информация

- Посеребрённые и пассивированные контакты

Подходящие инструменты

- Для использования в оснащённом батареей гидравлическом обжимном инструменте Klauke типа EK 60/22-L

Технические характеристики

Классификация ETIM 5/6
 ETIM 5.0/6.0 Class-ID: EC000796
 ETIM 5.0/6.0 Class-Description:
 Контакты для промышленных соединителей

Переходное сопротивление
 < 1 мОм

Материал
 Медный сплав, посеребрённые

Количество разъединений
 500

Артикул	Обозначение	Изоляторы	Описание	Сечение, мм ²	Кодовое число сечения	Поверхность	Штук/ед. упаковки
Контакты							
44424019	MC SCEM AG 16 D=6.0	Обжимные контакты для модулей ННС2	Штыревой контакт	16	1	Ag	20
44424022	MC BCEM AG 16 D=6.0	Обжимные контакты для модулей ННС2	Гнездо	16	1	Ag	20
44424020	MC SCEM AG 25 D=6.0	Обжимные контакты для модулей ННС2	Штыревой контакт	25	2	Ag	20
44424023	MC BCEM AG 25 D=6.0	Обжимные контакты для модулей ННС2	Гнездо	25	2	Ag	20
44424021	MC SCEM AG 35 D=6.0	Обжимные контакты для модулей ННС2	Штыревой контакт	35	3	Ag	20
44424024	MC BCEM AG 35 D=6.0	Обжимные контакты для модулей ННС2	Гнездо	35	3	Ag	20
Обжимная матрица для контактов модулей ННС2							
44424025	TOOL DIE D=6.0/16 мм ²	Обжимные матрицы		16			1
44424026	TOOL DIE D=6.0/25 мм ²	Обжимные матрицы		25			1
44424027	TOOL DIE D=6.0/35 мм ²	Обжимные матрицы		35			1

* Торговый продукт Lapp

Фотографии и иллюстрации представлены не в точном масштабе и не являются точными до подробностей иллюстрациями соответствующих изделий.



Контакты EPIC® МН 8,0 мм

Высокая гибкость за счет использования любой комбинации вставок в одном соединителе



Информация

- Система модульных соединителей для сопряжения по отраслевым стандартам

Преимущества

- Обжимное соединение стойкое к длительным вибрациям
- Сопряжение системы EPIC® МН по отраслевым стандартам

- Возобновляемые источники энергии
- Для применения в железнодорожном транспорте / транспортное машиностроение

Подходящие инструменты

- Для использования в оснащённом батареей гидравлическом обжимном инструменте Klauke типа EK 120/42-L

Области применения

- Машиностроение
- Робототехника
- Производство промышленного оборудования

Технические характеристики

Классификация ETIM 5/6
 ETIM 5.0/6.0 Class-ID: EC000796
 ETIM 5.0/6.0 Class-Description:
 Контакты для промышленных соединителей

Переходное сопротивление
 < 5 мОм

Допустимые сечения жил кабеля
 Соединение обжимом: 10 мм² .. 35 мм²

Длина удаленной изоляции (мм)
 18

Количество разъединений
 500

Артикул	Обозначение	Тип контакта	Подсоединяемые сечения (мм ²)	Штук/ед. упаковки
Контакты EPIC® МН D = 8,0				
44423242	EPIC® МН SCEM AG 10 кв. мм D=8.0	Штыревой контакт	10	10
44423246	EPIC® МН BCEG AU 0.09 - 0.25 кв. мм D=1.0	Гнездо	10	10
44423243	EPIC® МН SCEM AG 16 кв. мм D=8.0	Штыревой контакт	16	10
44423247	EPIC® МН BCEM AG 16 кв. мм D=8.0	Гнездо	16	10
44423244	EPIC® МН SCEM AG 25 кв. мм D=8.0	Штыревой контакт	25	10
44423248	EPIC® МН BCEM AG 25 кв. мм D=8.0	Гнездо	25	10
44423245	EPIC® МН SCEM AG 35 кв. мм D=8.0	Штыревой контакт	35	10
44423249	EPIC® МН BCEM AG 35 кв. мм D=8.0	Гнездо	35	10

Фотографии и иллюстрации представлены не в точном масштабе и не являются точными до подробностей иллюстрациями соответствующих изделий.



EPIC® TOOL DIE 8.0мм

Высокая гибкость за счет использования любой комбинации вставок в одном соединителе

Информация

- Обжимные матрицы для электрогидравлического обжимного инструмента

Инструмент для снятия контактов EPIC® МН 8,0 мм

Высокая гибкость за счет использования любой комбинации вставок в одном соединителе

Информация

- Инструмент для снятия контактов 8,0 мм с модулей EPIC® МН



Подходящие контакты:
EPIC® TOOL DIE 8.0мм

- Контакты EPIC® МН 8,0 мм Страница 596

Преимущества
Инструмент для снятия контактов EPIC® МН 8,0 мм

- Инструмент для снятия контактов 8,0 мм с модулей EPIC® МН

Подходящие инструменты
EPIC® TOOL DIE 8.0мм

- Для использования в оснащенный батареей гидравлическом обжимном инструменте Klauke типа EK 120/42-L

Технические характеристики

Классификация ETIM 5/6
Обозначение класса ETIM 5.0/6.0: EC000168
Описание класса ETIM 5.0/6.0: Обжимной инструмент кабельный наконечник/соединитель, наконечник для жил, присоединение экрана

Артикул	Обозначение	Подсоединяемые сечения (мм²)	Штук/ед. упаковки
Обжимные вставки			
44423270	EPIC® TOOL DIE D=8.0 10 кв. мм	10	1
44423271	EPIC® TOOL DIE D=8.0 16 кв. мм	16	1
44423272	EPIC® TOOL DIE D=8.0 25 кв. мм	25	1
44423273	EPIC® TOOL DIE D=8.0 35 кв. мм	35	1
Инструмент для снятия контактов EPIC® МН 8,0 мм			
44423269	Инструмент для снятия контактов EPIC® МН D = 8,0		1

Фотографии и иллюстрации представлены не в точном масштабе и не являются точными до подробностей иллюстрациями соответствующих изделий.

Точные контакты Modular 10.0

Для изоляторов и модулей прямоугольных электрических соединителей EPIC®

Информация

- Обжимные контакты для максимальных сечений и токов
- Посеребренные и пассивированные контакты



Подходящие инструменты

- Для использования в оснащенный батареей гидравлическом обжимном инструменте Klauke типа EK 120/42-L

Технические характеристики

Классификация ETIM 5/6
ETIM 5.0/6.0 Class-ID: EC000796
ETIM 5.0/6.0 Class-Description: Контакты для промышленных соединителей

Переходное сопротивление
< 1 мОм

Материал
Медный сплав, посеребрённые

Количество разъединений
500

Артикул	Обозначение	Изоляторы	Описание	Сечение, мм²	Поверхность	Штук/ед. упаковки
Контакты						
44424032	Modular SCEM AG 50 D=10.0	Обжимные контакты для модулей ННС1	Штыревой контакт	50	Ag	10
44424035	Modular BCEM AG 50 D=10.0	Обжимные контакты для модулей ННС1	Гнездо	50	Ag	10
44424033	Modular SCEM AG 70 D=10.0	Обжимные контакты для модулей ННС1	Штыревой контакт	70	Ag	10
44424036	Modular BCEM AG 70 D=10.0	Обжимные контакты для модулей ННС1	Гнездо	70	Ag	10
44424034	Modular SCEM AG 95 D=10.0	Обжимные контакты для модулей ННС1	Штыревой контакт	95	Ag	10
44424037	Modular BCEM AG 95 D=10.0	Обжимные контакты для модулей ННС1	Гнездо	95	Ag	10
Обжимные матрицы для контактов ННС1 модулей						
44424038	TOOL DIE D=10.0/50 мм²	Обжимные матрицы		50		1
44424039	TOOL DIE D=10.0/70 мм²	Обжимные матрицы		70		1
44424040	TOOL DIE D=10.0/95 мм²	Обжимные матрицы		95		1

Фотографии и иллюстрации представлены не в точном масштабе и не являются точными до подробностей иллюстрациями соответствующих изделий.



EPIC® MC Соах-контакты

Для изоляторов и модулей прямоугольных электрических соединителей EPIC®



Информация

- Контакты: 50 и 75 Ом
- Высококачественные позолоченные контакты

Характеристики

- Соединение пайкой: внутренний проводник и экран коаксиального кабеля соединяются пайкой

Подходящие инструменты

- Пневматическая машина для обжима отдельных контактов
- Клещи для обжима отдельных контактов
- Обжимные матрицы для отдельных контактов
- Локализатор
- Инструмент для демонтажа

Технические характеристики



Классификация ETIM 5/6
 ETIM 5.0/6.0 Class-ID: EC000796
 ETIM 5.0/6.0 Class-Description:
 Контакты для промышленных соединителей

Артикул	Обозначение	Тип контакта	Поверхность	Типы кабелей	Штук/ед. упаковки
Соединение пайкой					
44429018	EPIC® MC SLEM 50 Ом RG58CU	Штыревой контакт	Au	RG 58 CU	10
44429017	EPIC® MC BLEM 50 Ом RG58CU	Гнездо	Au	RG 58 CU	10
44429020	EPIC® MC SLEM 75 Ом RG180BU	Штыревой контакт	Au	RG 180 BU	10
44429019	EPIC® MC BLEM 75 Ом RG180BU	Гнездо	Au	RG 180 BU	10
44429022	EPIC® MC SLEM 75 Ом RG187AU	Штыревой контакт	Au	RG 187 AU	10
44429021	EPIC® MC BLEM 75 Ом RG187AU	Гнездо	Au	RG 187 AU	10
Соединение пайкой/соединение обжимом					
11214200	MC SLEM COAX MALE	Штыревой контакт	Au	RG 58	1
11219200	MC BLEM COAX FEMALE	Гнездо	Au	RG 58	1

Фотографии и иллюстрации представлены не в точном масштабе и не являются точными до подробностей иллюстрациями соответствующих изделий.

EPIC® Инструмент для контактов MC Coax

Для изоляторов и модулей прямоугольных электрических соединителей EPIC®



Характеристики

- Локализатор и обжимные матрицы подходят для обжимных клещей 11147000 и обжимной машины 11147001

Артикул	Обозначение	Изоляторы	Описание	Примечание	Штук/ед. упаковки
Инструмент					
11147000	Обжимные клещи	без обжимных матриц и локализатора	В футляре		1
11147001	Машина для обжима наконечников	без обжимных матриц и локализатора	Пневматические, 5-10 бар		1
11147130	Обжимные матрицы		Для обжимного инструмента 11147000, 11147001	Для Coax-контактов 11214200, 11219200	1
11171100	Инструмент для демонтажа			Для точёных контактов MC 3,6	1

Фотографии и иллюстрации представлены не в точном масштабе и не являются точными до подробностей иллюстрациями соответствующих изделий.



EPIC® ULTRA H-A 3 Корпус

Прочный и надежный промышленный корпус, экранированная версия



Информация

- Оптимальная электромагнитная совместимость
- Стойкий к коррозии
- Класс защиты UL50E, испытано

Технические характеристики



Материал

Корпус: никелированный цинк, изготовлен литьем под давлением
Скоба: нержавеющая сталь
Уплотнение: NBR (бутадиеновая резина)



Класс защиты

IP 65
NEMA 250, UL50E: 12, 4, 4X (заблокированный)



Температурный диапазон

от -40°C до +100°C, кратковременно до +125°C

Преимущества

- Для универсального применения благодаря высокой стойкости к коррозии и высокой защите от влияний окружающей среды
- Экономия места для монтажа благодаря габаритам
- Повышенная механическая и химическая стойкость
- Подключаемый к стандартными корпусами
- Оптимальное экранирование, 360°, с низким сопротивлением

Области применения

- Производство электрических двигателей
- Высокий уровень электромагнитного излучения
- Для неподвижного и подвижного применения в машиностроении и ветросиловых установках
- Строительное оборудование

Характеристики

- Испытаны в солевом тумане по IEC 68-2-52, уровень 2
- Испытание в солевом тумане согласно DIN EN ISO 9227, методика NSS, длительность 480 часов
- Стойкие к коррозии по DIN EN 6988
- Кабельный ввод для подключения экрана заказывается отдельно 53112630
- В комплект поставки входит винт из нержавеющей стали для вставок

Подходящие вставки

- Дополнительную информацию по выбору изоляторов и корпусов вы найдете в табл. A10 в приложении к главному каталогу

Иллюстрация	Штук/ед. упаковки	Размеры	
		AG	M 20
Корпус (крепление на кабеле)			
	10		10423300
	10		10423201
Корпус (крепление на кабеле) со скобой			
	10		10423204
Корпус (крепление на стенке оборудования)			
	10	10423200	
	10	10423202	
	10		10423203

Фотографии и иллюстрации представлены не в точном масштабе и не являются точными до подробностей иллюстрациями соответствующих изделий.

EPIC® H-A 3 Крепление на кабеле со скобой или без

Прочный и надежный промышленный корпус

Информация

- Легкий пластиковый корпус стойкий к химическим веществам или защищенный корпус цинкового сплава с порошковым покрытием
- Класс защиты UL50E, испытано

Преимущества

- Корпус из термопласта или металла для электроснабжения в ограниченном пространстве

Области применения

- Машино- и станкостроение
- Техника управления
- Электронная лаборатория

Характеристики

- Крепление на кабеле со скобой или без
- Типы с/ без резьбового соединения
- Тип с/без болтового соединения

Подходящие вставки

- Дополнительную информацию по выбору изоляторов и корпусов вы найдете в табл. А10 в приложении к главному каталогу

Технические характеристики



Материал

Корпус: литье из цинкового сплава с порошковым покрытием, серый
Корпус: термопласт, серый или черный
Скоба: оцинкованная сталь



Класс защиты

IP 65 (в закрытом виде)
NEMA 250, UL50E: 12, 4, 4X (заблокированный)



VDE-испытания

Экспертиза с проверкой производства: VDE-регистрац. №:B437
UL-испытан:
Регистрационный номер UL:E75770



Температурный диапазон

от -40°C до +100°C, кратковременно до +125°C

Иллюстрация	Материал	Кабельный ввод	Штук/ед. упаковки	Размеры	
				M 20	PG 11
Корпус (крепление на кабеле)					
	Литьё из цинкового сплава		10	19512100	10512100
	Литьё из цинкового сплава	да	10	19426500	10426500
	Термопласт		10	19425500	10425500
	Термопласт	да	10		10426700
	Термопласт		10	19426000	10426000
	Термопласт	да	10		10426400
	Литьё из цинкового сплава		10	19512300	10512300
	Литьё из цинкового сплава	да	10	19427500	10427500
	Термопласт		10	19427300	10427300
	Термопласт	да	10		10620600
	Термопласт		10	19427000	10427000
	Термопласт	да	10		10427100
Корпус (крепление на кабеле) со скобой					
	Литьё из цинкового сплава		10	19512900	10512900
	Литьё из цинкового сплава	да	10		10429500
	Термопласт		10	19429200	10429200
	Термопласт	да	10		10620300
	Термопласт		10	19429000	10429000
	Термопласт	да	10		10429100

Фотографии и иллюстрации представлены не в точном масштабе и не являются точными до подробностей иллюстрациями соответствующих изделий.

EPIC® Н-А 3 Монтаж на панели оборудования

Прочный и надежный промышленный корпус

Технические характеристики



Материал

Корпус: литье из цинкового сплава с порошковым покрытием, серый термопласт, серый, черный
Скоба: оцинкованная сталь
Уплотнение: NBR



Класс защиты

IP 65 (в закрытом виде)
IP 44 (крышка заблокирована)
NEMA 250, UL50E: 12, 4, 4X (заблокированный)



VDE-испытания

Экспертиза с проверкой производства: VDE-REG. no.: B437 (excerpt MAGD)
UL-испытан:
Регистрационный номер UL:E75770



Температурный диапазон

от -40°C до +100°C, кратковременно до +125°C

Преимущества

- Корпус из термопласта или металла для электроснабжения в ограниченном пространстве

Области применения

- Машиностроение, промышленное оборудование
- Техника управления
- Электронная лаборатория



Информация

- Легкий пластиковый корпус стойкий к химическим веществам или защищенный корпус цинкового сплава с порошковым покрытием
- Класс защиты UL50E, испытано

Характеристики

- Монтирование на панели оборудования
- Типы с/ без резьбового соединения
- Монтирование на панели оборудования с крышкой (для вставки тип гнездо)
- Монтирование на панели оборудования, плоское уплотнение включено (открытая версия)

Подходящие вставки

- Дополнительную информацию по выбору изоляторов и корпусов вы найдете в табл. А10 в приложении к главному каталогу

Иллюстрация	Материал	Кабельный ввод	Штук/ед. упаковки	Размеры		
				AG	M 20	PG 11
Корпус (крепление на стенке оборудования)						
	Литьё из цинкового сплава		10	10422500		
	Термопласт		10	10422200		
	Термопласт		10	10422000		
	Литьё из цинкового сплава		10	10423500		
	Термопласт		10	10423100		
	Термопласт		10	10423000		
	Aluminium die-casting		10	44429015		
Монтирование на оборудовании (ввод под углом)						
	Литьё из цинкового сплава		10		19512700	10512700
	Литьё из цинкового сплава	да	10		19424500	10424500
	Термопласт		10			10424000
	Термопласт	да	10		19421900	10424200
	Литьё из цинкового сплава		10		19517200	
	Термопласт		10		19515200	

Фотографии и иллюстрации представлены не в точном масштабе и не являются точными до подробностей иллюстрациями соответствующих изделий.

EPIC® H-A 10 Крепление на кабеле со скобой или без

Прочный и надежный промышленный корпус

Информация

- Антискользящее покрытие ребер способствует более удобному отключению
- Высокая версия: больше пространства для удобства монтажа
- Класс защиты UL50E, испытано

Преимущества

- Оптимальные габариты для применения в ограниченном пространстве

Области применения

- Машиностроение, промышленное оборудование
- Техника управления
- Электронная лаборатория

Характеристики

- Крепление на кабеле со скобой или без
- Одинарная скоба
- Стандартная или высокая версия
- Типы с / без промежуточного штуцера

Подходящие вставки

- Дополнительную информацию по выбору изоляторов и корпусов вы найдете в табл. А10 в приложении к главному каталогу

Технические характеристики



Материал

Корпус: алюминиевый сплав с порошковым покрытием, серый
Скоба: оцинкованная сталь
Уплотнение: NBR (бутадиен-нитрильный каучук)



Класс защиты

IP 65 (в закрытом виде)
NEMA 250, UL50E: 12, 4, 4X (заблокированный)



VDE-испытания

Экспертиза с проверкой производства: VDE-регистрац. №:B437
UL-испытан:
Регистрационный номер UL:E75770



Температурный диапазон

от -40°C до +100°C, кратковременно до +125°C

Иллюстрация	Высокая версия	Промежуточный штуцер	Штук/ед. упаковки	Размеры				
				M 20	M 25	PG 13.5	PG 16	PG 21
Корпус (крепление на кабеле)								
		да	5			10446000	10446100	
	да	да	5				70460200	70460400
		да	5	19445000	19445500		10445000	10445500
	да	да	5				70462200	70462400
			5	19446000	19446100			
	да		5	79460200	79460400			
	да		5	79462200	79462400			
Корпус (крепление на кабеле) со скобой								
		да	5			10439000	70450000	
	да	да	5					70450400
			5	19439000	79450000			
	да		5		79450400			

Фотографии и иллюстрации представлены не в точном масштабе и не являются точными до подробностей иллюстрациями соответствующих изделий.

EPIC® H-A 10 Монтирование на панели оборудования

Прочный и надежный промышленный корпус

Технические характеристики



Материал

Корпус: алюминиевый сплав с порошковым покрытием, серый
Скоба: оцинкованная сталь
Уплотнение: NBR (бутадиен-нитрильный каучук)



Класс защиты

IP 65 (в закрытом виде)
NEMA 250, UL50E: 12, 4, 4X (заблокированный)



VDE-испытания

Экспертиза с проверкой производства: VDE-регистрац. №:B437
UL-испытан:
Регистрационный номер UL:E75770



Температурный диапазон

от -40°C до +100°C, кратковременно до +125°C

Преимущества

- Оптимальные габариты для применения в ограниченном пространстве

Области применения

- Машиностроение, промышленное оборудование
- Техника управления
- Электронная лаборатория



Информация

- Антискользящее покрытие ребер способствует более удобному отключению
- Класс защиты UL50E, испытано

Характеристики

- Монтирование на панели оборудования, плоское уплотнение включено (одинарная скоба)
- Версия с металлической крышкой
- H-A корпуса: корпус фиксированный

Подходящие вставки

- Дополнительную информацию по выбору изоляторов и корпусов вы найдете в табл. A10 в приложении к главному каталогу

Иллюстрация	Ввод кабеля	Штук/ед. упаковки	Размеры				
			AG	M 20	M 25	PG 16	PG 21
Корпус (крепление на стенке оборудования)							
		5	70444000				
		5	10442000				
Монтирование на оборудовании (ввод под углом)							
		5		79455200	79455400	70455200	70455400
	1	5		79456200	79456400	70456200	70456400
		5		19448100	19448000	10448100	10448000
	1	5		19450100		10450100	

Фотографии и иллюстрации представлены не в точном масштабе и не являются точными до подробностей иллюстрациями соответствующих изделий.

EPIC® Н-А 16 Крепление на кабеле со скобой или без

Прочный и надежный промышленный корпус

Информация

- Антискользящее покрытие ребер способствует более удобному отключению
- Высокая версия: больше пространства для удобства монтажа
- Класс защиты UL50E, испытано

Преимущества

- Оптимальные габариты для применения в ограниченном пространстве

Области применения

- Машиностроение, промышленное оборудование
- Техника управления
- Электронная лаборатория

Характеристики

- Крепление на кабеле со скобой или без
- Одинарная скоба
- Стандартная или высокая версия
- Типы с / без промежуточного штуцера

Подходящие вставки

- Дополнительную информацию по выбору изоляторов и корпусов вы найдете в табл. А10 в приложении к главному каталогу

Технические характеристики



Материал

Корпус: алюминиевый сплав с порошковым покрытием, серый
Скоба: оцинкованная сталь
Уплотнение: NBR (бутадиен-нитрильный каучук)



Класс защиты

IP 65 (в закрытом виде)
NEMA 250, UL50E: 12, 4, 4X (заблокированный)



VDE-испытания

Экспертиза с проверкой производства: VDE-регистр. №:B437
UL-испытан:
Регистрационный номер UL:E75770



Температурный диапазон

от -40°C до +100°C, кратковременно до +125°C

Иллюстрация	Высокая версия	Промежуточный штуцер	Штук/ед. упаковки	Размеры			
				M 20	M 25	PG 16	PG 21
Корпус (крепление на кабеле)							
		да	5			10565000	10565300
	да	да	5			70490200	70490400
		да	5	19564000	19564500	10564000	10564500
	да	да	5			70492200	70492400
			5	19565000	19565300		
	да		5	79490200	79490400		
			5	79492200	79492400		
	да		5				
Корпус (крепление на кабеле) со скобой							
			5	19563000	19563200		
	да		5	79480200	79480400		
		да	5			10563000	
	да	да	5			70480200	70480400

Фотографии и иллюстрации представлены не в точном масштабе и не являются точными до подробностей иллюстрациями соответствующих изделий.

EPIC® H-A 16 Монтрование на панели оборудования

Прочный и надежный промышленный корпус

Технические характеристики



Материал

Корпус: алюминевое литье, серый
Скоба: оцинкованная сталь
Уплотнение: NBR (бутадиен-нитрильный каучук)



Класс защиты

IP 65 (в закрытом виде)
NEMA 250, UL50E: 12, 4, 4X (заблокированный)



VDE-испытания

Экспертиза с проверкой производства: VDE-регистрац. №:B437
UL-испытан:
Регистрационный номер UL:E75770



Температурный диапазон

от -40°C до +100°C, кратковременно до +125°C

Преимущества

- Узкий и компактный, для применения с большим количеством контактов

Области применения

- Машиностроение, промышленное оборудование
- Техника управления
- Электронная лаборатория



Информация

- Класс защиты UL50E, испытано

Характеристики

- Монтрование на панели оборудования, плоское уплотнение включено
- без откидной крышки
- H-A корпуса: корпус фиксированный
- C одинарной скобой

Подходящие вставки

- Дополнительную информацию по выбору изоляторов и корпусов вы найдете в табл. A10 в приложении к главному каталогу

Иллюстрация	Ввод кабеля	Штук/ед. упаковки	Размеры				
			AG	M 20	M 25	PG 16	PG 21
Корпус (крепление на стенке оборудования)							
		5	70474000				
		5	10462000				
Монтрование на оборудовании (ввод под углом)							
	1	5		79485200	79485400	70485200	70485400
	2	5		79485400	79486400	70486200	70486400
	1	5		19567100	19567000	10567100	10567000
	2	5		19568100	19568000	10568100	10568000

Фотографии и иллюстрации представлены не в точном масштабе и не являются точными до подробностей иллюстрациями соответствующих изделий.



EPIC® ULTRA H-B 6 TG LB

Прочный и надежный промышленный корпус, экранированная версия



Информация

- Оптимальная электромагнитная совместимость
- Стойкий к коррозии
- С кабельным вводом SKINTOP®

EPIC® ULTRA H-B 6 TS LB

Прочный и надежный промышленный корпус, экранированная версия



Информация

- Оптимальная электромагнитная совместимость
- Стойкий к коррозии
- С кабельным вводом SKINTOP®

Преимущества

- Оптимальное экранирование, 360°, с низким сопротивлением
- Для универсального применения благодаря высокой стойкости к коррозии и высокой защите от влияний окружающей среды
- Экономия места для монтажа благодаря габаритам
- Быстрый монтаж в сравнении с подобными системами
- Стойкие к высоким механическим нагрузкам

Области применения

- Высокий уровень электромагнитного излучения
- Для неподвижного и подвижного применения в машиностроении и ветросиловых установках
- Строительное оборудование
- Производство электрических двигателей

Характеристики

- Корпуса с системой BRUSH поставляются со специальными щетками для экранирования кабеля
- Состыковывается со стандартными корпусами
- Стойкие к коррозии по DIN EN 6988
- Испытаны в солевом тумане по IEC 68-2-52, уровень 2
- Испытание в солевом тумане согласно DIN EN ISO 9227, методика NSS, длительность 480 часов

Технические характеристики

Классификация ETIM 5/6
 ETIM 5.0/6.0 Class-ID: EC000437
 ETIM 5.0/6.0 Class-Description:
 Корпус для промышленных соединителей



Материал

Корпус: цинковое литье под давлением, покрытый никелем
 Скоба и винты: нерж. сталь
 Уплотнение: NBR (бутадиен-нитрильный каучук)
 Кабельный ввод
 Корпус: латунь, покрытая никелем
 Вставка: полиамид
 Уплотнение: специальный эластомер



Класс защиты

IP 65
 NEMA 250, UL50E: 12, 4, 4X
 (заблокированный)



Температурный диапазон

от -40 до +100°C

Подходящие вставки

- Дополнительную информацию по выбору изоляторов и корпусов вы найдете в табл. A10 в приложении к главному каталогу

Артикул	Обозначение	Диапазон зажима, мм	Мин. Ø по оплётке, мм	Штук/ед. упаковки
Н-В корпуса: корпус - верхняя часть штекера (прямой ввод кабеля, винты для продольной скобы)				
70250200	ULTRA H-B 6 TG-LB 6-13	6 - 13		1
70250266	ULTRA H-B 6 TG-LB 6-13 BRUSH	6 - 13	6	1
70250201	ULTRA H-B 6 TG-LB 9-17	9 - 17		1
70250202	ULTRA H-B 6 TG-LB 9-17 BRUSH	9 - 17	6	1
Н-В корпуса: корпус - верхняя часть штекера (ввод кабеля сбоку, винты для продольной скобы)				
70250203	ULTRA H-B 6 TS-LB 6-13	6 - 13		1
70250267	ULTRA H-B 6 TS-LB 6-13 BRUSH	6 - 13	6	1
70250204	ULTRA H-B 6 TS-LB 9-17	9 - 17		1
70250205	ULTRA H-B 6 TS-LB 9-17 BRUSH	9 - 17	6	1

Фотографии и иллюстрации представлены не в точном масштабе и не являются точными до подробностей иллюстрациями соответствующих изделий.



EPIC® ULTRA H-B 6 AG LB

Прочный и надежный промышленный корпус, экранированная версия



Информация

- Оптимальная электромагнитная совместимость
- Стойкий к коррозии

EPIC® ULTRA H-B 6 SGR LB

Прочный и надежный промышленный корпус, экранированная версия



Информация

- Оптимальная электромагнитная совместимость
- Стойкий к коррозии
- С кабельным вводом SKINTOP®

Преимущества

- Оптимальное экранирование, 360°, с низким сопротивлением
- Для универсального применения благодаря высокой стойкости к коррозии и высокой защите от влияний окружающей среды
- Экономия места для монтажа благодаря габаритам
- Быстрый монтаж в сравнении с подобными системами
- Стойкие к высоким механическим нагрузкам

Области применения

- Высокий уровень электромагнитного излучения
- Для неподвижного и подвижного применения в машиностроении и ветросиловых установках
- Строительное оборудование
- Производство электрических двигателей

Характеристики

- Корпуса с системой BRUSH поставляются со специальными щетками для экранирования кабеля
- Состыковывается со стандартными корпусами
- Стойкие к коррозии по DIN EN 6988
- Испытаны в солевом тумане по IEC 68-2-52, уровень 2
- Испытание в солевом тумане согласно DIN EN ISO 9227, методика NSS, длительность 480 часов

Подходящие вставки

- Дополнительную информацию по выбору изоляторов и корпусов вы найдете в табл. A10 в приложении к главному каталогу

Технические характеристики

Классификация ETIM 5/6
 ETIM 5.0/6.0 Class-ID: EC000437
 ETIM 5.0/6.0 Class-Description:
 Корпус для промышленных соединителей

Материал
 Корпус: цинковое литье под давлением, покрытый никелем
 Скоба и винты: нерж. сталь
 Уплотнение: NBR (бутадиен-нитрильный каучук)
 Кабельный ввод
 Корпус: латунь, покрытая никелем
 Вставка: полиамид
 Уплотнение: специальный эластомер

IP **Класс защиты**
 IP 65
 NEMA 250, UL50E: 12, 4, 4X
 (заблокированный)

Температурный диапазон
 от -40 до +100°C

Артикул	Обозначение	Диапазон зажима, мм	Мин. Ø по оплётке, мм	Штук/ед. упаковки
H-B корпуса: корпус накладной (продольная скоба)				
70250206	ULTRA H-B 6 AG LB			1
H-B корпуса: корпус фиксированный (1 ввод для кабеля, продольная скоба)				
70250207	ULTRA H-B 6 SGR LB 6-13	6 - 13		1
70250268	ULTRA H-B 6 SGR LB 6-13 BRUSH	6 - 13	6	1
70250208	ULTRA H-B 6 SGR LB 9-17	9 - 17		1
70250209	ULTRA H-B 6 SGR LB 9-17 BRUSH	9 - 17	6	1

Фотографии и иллюстрации представлены не в точном масштабе и не являются точными до подробностей иллюстрациями соответствующих изделий.

EPIC® Н-В 6 Крепление на кабеле со скобой или без

Прочный и надежный промышленный корпус

Информация

- Антискользящее покрытие ребер способствует более удобному отключению
- Высокая версия: больше пространства для удобства монтажа

Преимущества

- Самый маленький корпус из серии Н-В. Для изоляторов рассчитанных на высокие токи

Области применения

- Производство промышленного оборудования
- Техника управления
- Переработка пластмасс

Характеристики

- Крепление на кабеле со скобой или без
- Одинарная скоба
- Стандартная или высокая версия
- Типы с / без промежуточного штуцера

Подходящие вставки

- Дополнительную информацию по выбору изоляторов и корпусов вы найдете в табл. А10 в приложении к главному каталогу

Технические характеристики



Материал

Корпус: алюминиевый сплав с порошковым покрытием, серый
Скоба: оцинкованная сталь
Уплотнение: NBR (бутадиен-нитрильный каучук)



Класс защиты

IP 65 (в закрытом виде)
NEMA 250, UL50E: 12, 4
(заблокированный)



Температурный диапазон

от -40°C до +100°C, кратковременно до +125°C

Иллюстрация	Высокая версия	Промежуточный штуцер	Штук/ед. упаковки	Размеры							
				M 20	M 16	M 25	M 32	PG 13.5	PG 16	PG 21	PG 29
Корпус (крепление на кабеле)											
		да	10					10011000	10021000		
			10	19011000		19021000					
		да	10	19012000		19022000		10012000	10022000		
		да	да	10							70020200
да			10	79020100	79020000	79020200	79020400				
	да	да	10							70022200	70022400
	да		10			79022200	79022400				
Корпус (крепление на кабеле) со скобой											
		да	10					10014000	10024000		
			10	19014000		19024000					
	да	да	10							70010200	70010400
	да		10			79010200					

Фотографии и иллюстрации представлены не в точном масштабе и не являются точными до подробностей иллюстрациями соответствующих изделий.

EPIC® Н-В 6 Монтаж на панели оборудования

Прочный и надежный промышленный корпус



Информация

- Антискользящее покрытие ребер способствует более удобному отключению
- Высокая версия: больше пространства для удобства монтажа

Технические характеристики



Материал

Корпус: алюминиевый сплав с порошковым покрытием, серый
Скоба: оцинкованная сталь
Уплотнение: NBR (бутадиен-нитрильный каучук)



Класс защиты

IP 65 (в закрытом виде)
NEMA 250, UL50E: 12, 4 (заблокированный)



VDE-испытания

Экспертиза с проверкой производства: VDE-регистрац. №:B437
UL-испытан:
Регистрационный номер UL:E75770



Температурный диапазон

от -40°C до +100°C, кратковременно до +125°C

Преимущества

- Самый маленький корпус из серии Н-В. Для изоляторов рассчитанных на высокие токи

Области применения

- Производство промышленного оборудования
- Техника управления
- Переработка пластмасс

Характеристики

- Монтаж на панели оборудования, плоское уплотнение включено
- Версия с металлической крышкой
- Н-А корпуса: корпус фиксированный
- Стандартная или высокая версия
- С одинарной скобой

Подходящие вставки

- Дополнительную информацию по выбору изоляторов и корпусов вы найдете в табл. А10 в приложении к главному каталогу

Иллюстрация	Высокая версия	Ввод кабеля	Штук/ед. упаковки	Размеры						
				AG	M 20	M 25	M 32	PG 16	PG 21	PG 29
Корпус (крепление на стенке оборудования)										
			10	10004000						
			10	10003000						
Монтаж на оборудовании (ввод под углом)										
		1	10		19007000	79015600		10007000		
		2	10		19009000	79016600		10009000		
	да	1	10			79015200	79015400		70015200	
	да	2	10			79016200	79016400		70016200	
		1	10		19005000	79005600		10005000		
		2	10		19006000	79006600		10006000		
	да	1	10			79005200	79005400		70005200	70005400
	да	2	10			79006200	79006400		70006200	

Фотографии и иллюстрации представлены не в точном масштабе и не являются точными до подробностей иллюстрациями соответствующих изделий.



EPIC® ULTRA H-B 10 TS QB

Прочный и надежный промышленный корпус, экранированная версия



Информация

- Оптимальная электромагнитная совместимость
- Стойкий к коррозии
- С кабельным вводом SKINTOP®

EPIC® ULTRA H-B 10 AG QB

Прочный и надежный промышленный корпус, экранированная версия



Информация

- Оптимальная электромагнитная совместимость
- Стойкий к коррозии

Преимущества

- Оптимальное экранирование, 360°, с низким сопротивлением
- Для универсального применения благодаря высокой стойкости к коррозии и высокой защите от влияний окружающей среды
- Экономия места для монтажа благодаря габаритам
- Быстрый монтаж в сравнении с подобными системами
- Стойкие к высоким механическим нагрузкам

Области применения

- Высокий уровень электромагнитного излучения
- Для неподвижного и подвижного применения в машиностроении и ветросиловых установках
- Строительное оборудование
- Производство электрических двигателей

Характеристики

- Корпуса с системой BRUSH поставляются со специальными щетками для экранирования кабеля
- Состыковывается со стандартными корпусами
- Стойкие к коррозии по DIN EN 6988
- Испытаны в солевом тумане по IEC 68-2-52, уровень 2
- Испытание в солевом тумане согласно DIN EN ISO 9227, методика NSS, длительность 480 часов

Подходящие вставки

- Дополнительную информацию по выбору изоляторов и корпусов вы найдете в табл. A10 в приложении к главному каталогу

Технические характеристики



Классификация ETIM 5/6
ETIM 5.0/6.0 Class-ID: EC000437
ETIM 5.0/6.0 Class-Description:
Корпус для промышленных соединителей



Материал
Корпус: цинковое литье под давлением, покрытый никелем
Скоба и винты: нерж. сталь
Уплотнение: NBR (бутадиен-нитрильный каучук)
Кабельный ввод
Корпус: латунь, покрытая никелем
Вставка: полиамид
Уплотнение: специальный эластомер



Класс защиты
IP 68
NEMA 250, UL50E: 12, 4, 4X (заблокированный)



Температурный диапазон
от -40 до +100°C

Артикул	Обозначение	Диапазон зажима, мм	Мин. Ø по оплётке, мм	Штук/ед. упаковки
Н-В корпуса: корпус - верхняя часть штекера (ввод кабеля скобу, винты для поперечных скоб)				
70250210	ULTRA H-B 10 TS QB 7-15	7 - 15		1
70250265	ULTRA H-B 10 TS QB 7-15 BRUSH	7 - 15	8	1
70250211	ULTRA H-B 10 TS QB 11-21	11 - 21		1
70250212	ULTRA H-B 10 TS QB 11-21 BRUSH	11 - 21	8	1
Н-В корпуса: корпус накладной (поперечные скобы)				
70250213	ULTRA H-B 10 AG QB			1

Фотографии и иллюстрации представлены не в точном масштабе и не являются точными до подробностей иллюстрациями соответствующих изделий.

EPIC® Н-В 10 Крепление на кабеле со скобой или без

Прочный и надежный промышленный корпус

Технические характеристики



Материал

Корпус: алюминиевый сплав с порошковым покрытием, серый
Скоба: оцинкованная сталь
Уплотнение: NBR (бутадиен-нитрильный каучук)



Класс защиты

IP 65
NEMA 250, UL50E: 12, 4 (заблокированный)



VDE-испытания

Экспертиза с проверкой производства: VDE-регистрац. №:B437
UL-испытан:
Регистрационный номер UL:E75770



Температурный диапазон

от -40°C до +100°C, кратковременно до +125°C

Преимущества

- Наименьший корпус с двумя поперечными скобами. Подходящие корпуса для любого применения

Области применения

- Производство промышленного оборудования
- Оборудование для проведения концертных и массовых мероприятий
- Переработка пластмасс



Информация

- Класс защиты UL50E, испытано
- Антискользящее покрытие ребер способствует более удобному отключению
- Высокая версия: больше пространства для удобства монтажа

Характеристики

- Крепление на кабеле со скобой или без
- Стандартная или высокая версия
- Типы с / без промежуточного штуцера

Подходящие вставки

- Дополнительную информацию по выбору изоляторов и корпусов вы найдете в табл. А10 в приложении к главному каталогу

Иллюстрация	Высокая версия	Промежуточный штуцер	Штук/ед. упаковки	Размеры					
				M 20	M 25	M 32	PG 16	PG 21	PG 29
Корпус (крепление на кабеле)									
		да	10				10040000	10040100	
		да	10				10041000		
		да	10	19042000	19042100		10042000	10042100	
		да	10	19045000	79057700		10045000		
	да	да	10					70050400	70050600
	да	да	10		79050400	79050600			
	да	да	10					70057200	70057400
	да	да	10		79057200				
	да	да	10					70052400	70052600
	да		10		79052400	79052600			
			10	19041000	79055700				
	да	да	10					70055200	70055400
	да		10		79055200	79055400			
			10	19040000	19040100				
Корпус (крепление на кабеле) со скобой									
		да	10				10046000	70040200	
			10	19046000	79040200				
	да	да	10					70040400	70040600
	да		10		79040400	79040600			

Фотографии и иллюстрации представлены не в точном масштабе и не являются точными до подробностей иллюстрациями соответствующих изделий.

EPIC® Н-В 10 Крепление на кабеле со скобой или без

Прочный и надежный промышленный корпус

Информация

- Одна продольная скоба для быстрой фиксации без особых усилий
- Антискользящее покрытие ребер способствует более удобному отключению
- Высокая версия: больше пространства для удобства монтажа

Преимущества

- Наименьший корпус с двумя поперечными скобами. Подходящие корпуса для любого применения

Области применения

- Производство промышленного оборудования
- Оборудование для проведения концертных и массовых мероприятий
- Переработка пластмасс

Характеристики

- Корпус для продольной скобы
- Одинарная скоба
- Стандартная или высокая версия
- Типы с / без промежуточного штуцера

Подходящие вставки

- Дополнительную информацию по выбору изоляторов и корпусов вы найдете в табл. А10 в приложении к главному каталогу

Технические характеристики



Материал

Корпус: алюминиевый сплав с порошковым покрытием, серый
Скоба: оцинкованная сталь
Уплотнение: NBR (бутадиен-нитрильный каучук)



Класс защиты

IP 65
NEMA 250, UL50E: 12, 4 (заблокированный)



VDE-испытания

Экспертиза с проверкой производства: VDE-регистрац. №:B437
UL-испытан:
Регистрационный номер UL:E75770



Температурный диапазон

от -40°C до +100°C, кратковременно до +125°C





Иллюстрация	Высокая версия	Промежуточный штуцер	Штук/ед. упаковки	Размеры					
				M 20	M 25	M 32	PG 16	PG 21	PG 29
Корпус (крепление на кабеле)									
		да	10				10040900	10040900	
		да	10	19042900	19042800		10042900	10042800	
	да	да	10					70044200	70044400
	да		10		79044200	79044400			
	да	да	10					70054200	70054400
	да		10		79054200	79054400			
Корпус (крепление на кабеле) со скобой									
		да	10				10046900	70042200	
			10	19046900	79042200				
	да	да	10					70042400	70042600
	да		10		79042400	79042600			

Фотографии и иллюстрации представлены не в точном масштабе и не являются точными до подробностей иллюстрациями соответствующих изделий.

EPIC® Н-В 10 Монтирование на панели оборудования

Прочный и надежный промышленный корпус

Технические характеристики

-  **Материал**
Корпус: алюминиевый сплав с порошковым покрытием, серый
Скоба: оцинкованная сталь
Уплотнение: NBR (бутадиен-нитрильный каучук)
-  **Класс защиты**
IP 65
NEMA 250, UL50E: 12, 4 (заблокированный)
-  **VDE-испытания**
Экспертиза с проверкой производства: VDE-регистрац. №:B437
UL-испытан:
Регистрационный номер UL:E75770
-  **Температурный диапазон**
от -40°C до +100°C, кратковременно до +125°C

Преимущества

- Наименьший корпус с двумя поперечными скобами. Подходящие корпуса для любого применения

Области применения

- Производство промышленного оборудования
- Оборудование для проведения концертных и массовых мероприятий
- Переработка пластмасс



Информация





- Класс защиты UL50E, испытано

Характеристики

- Монтирование на панели оборудования, плоское уплотнение включено
- Н-А корпуса: корпус фиксированный
- Стандартная или высокая версия
- Двойная поперечная скоба для крепления
- Версия с металлической крышкой

Подходящие вставки

- Дополнительную информацию по выбору изоляторов и корпусов вы найдете в табл. А10 в приложении к главному каталогу

Иллюстрация	Высокая версия	Ввод кабеля	Штук/ед. упаковки	Размеры						
				AG	M 20	M 25	M 32	PG 16	PG 21	PG 29
Корпус (крепление на стенке оборудования)										
			10	10033000						
			10	10032000						
Монтирование на оборудовании (ввод под углом)										
		1	10		19036000	19036100		10036000		
		2	10		19038000	79046600		10038000		
	да	1	5			79045200			70045200	70045400
	да	2	5			79046200	79046400		70046200	

Фотографии и иллюстрации представлены не в точном масштабе и не являются точными до подробностей иллюстрациями соответствующих изделий.

EPIC® Н-В 10 Монтирование на панели оборудования

Прочный и надежный промышленный корпус

Преимущества

- Наименьший корпус с двумя поперечными скобами. Подходящие корпуса для любого применения

Области применения

- Производство промышленного оборудования
- Приводная техника
- Оборудование для проведения концертных и массовых мероприятий
- Переработка пластмасс

Характеристики

- Монтирование на панели оборудования, плоское уплотнение включено
- Н-А корпуса: корпус фиксированный
- Стандартная или высокая версия
- Версия с металлической крышкой
- С одинарной скобой

Подходящие вставки

- Дополнительную информацию по выбору изоляторов и корпусов вы найдете в табл. А10 в приложении к главному каталогу

Технические характеристики



Материал

Корпус: алюминиевый сплав с порошковым покрытием, серый
Скоба: оцинкованная сталь
Уплотнение: NBR (бутадиен-нитрильный каучук)



Класс защиты

IP 65
NEMA 250, UL50E: 12 (заблокированный)



Температурный диапазон

от -40°C до +100°C, кратковременно до +125°C

Иллюстрация	Высокая версия	Ввод кабеля	Штук/ед. упаковки	Размеры						
				AG	M 20	M 25	M 32	PG 16	PG 21	PG 29
Корпус (крепление на стенке оборудования)										
			10	10033900						
			10	10032900						
Монтирование на оборудовании (ввод под углом)										
	да	1	5			79064200	79064400		70064200	70064400
	да	2	5			79065200	79065400		70065200	70065400
		2	10		19038900	79065600		10038900		
		1	10		19036900	79064600		10036900		
	да	1	10			79060200	79060400		70060200	70060400
	да	2	10			79061200	79061400		70061200	70061400
		1	10		19034900	19034700		10034900	10034700	
		2	10		19035900	79061600		10035900		

Фотографии и иллюстрации представлены не в точном масштабе и не являются точными до подробностей иллюстрациями соответствующих изделий.



EPIC® ULTRA H-B 16 TS QB

Прочный и надежный промышленный корпус, экранированная версия



Информация

- Оптимальная электромагнитная совместимость
- Стойкий к коррозии
- С кабельным вводом SKINTOP®

EPIC® ULTRA H-B 16 AG QB

Прочный и надежный промышленный корпус, экранированная версия



Информация

- Оптимальная электромагнитная совместимость
- Стойкий к коррозии

Преимущества

- Оптимальное экранирование, 360°, с низким сопротивлением
- Для универсального применения благодаря высокой стойкости к коррозии и высокой защите от влияний окружающей среды
- Экономия места для монтажа благодаря габаритам
- Быстрый монтаж в сравнении с подобными системами
- Стойкие к высоким механическим нагрузкам

Области применения

- Строительное оборудование
- Высокий уровень электромагнитного излучения
- Для неподвижного и подвижного применения в машиностроении и ветросиловых установках
- Производство электрических двигателей

Характеристики

- Корпуса с системой BRUSH поставляются со специальными щетками для экранирования кабеля
- Состыковывается со стандартными корпусами
- Стойкие к коррозии по DIN EN 6988
- Испытаны в солевом тумане по IEC 68-2-52, уровень 2
- Испытание в солевом тумане согласно DIN EN ISO 9227, методика NSS, длительность 480 часов

Подходящие вставки

- Дополнительную информацию по выбору изоляторов и корпусов вы найдете в табл. A10 в приложении к главному каталогу

Технические характеристики

Классификация ETIM 5/6
 ETIM 5.0/6.0 Class-ID: EC000437
 ETIM 5.0/6.0 Class-Description:
 Корпус для промышленных соединителей



Материал

Корпус: цинковое литье под давлением, покрытый никелем
 Скоба и винты: нерж. сталь
 Уплотнение: NBR (бутадиен-нитрильный каучук)
 Кабельный ввод
 Корпус: латунь, покрытая никелем
 Вставка: полиамид
 Уплотнение: специальный эластомер



Класс защиты

IP 68
 NEMA 250, UL50E: 12, 4, 4X
 (заблокированный)



Температурный диапазон

от -40 до +100°C

Артикул	Обозначение	Диапазон зажима, мм	Мин. Ø по оплётке, мм	Штук/ед. упаковки
H-B корпуса: корпус - верхняя часть штекера (ввод кабеля сбоку, винты для поперечных скоб)				
70250214	ULTRA H-B 16 TS QB 7-15	7 - 15		1
70250264	ULTRA H-B 16 TS QB 7-15 BRUSH	7 - 15	8	1
70250215	ULTRA H-B 16 TS QB 11-21	11 - 21		1
70250216	ULTRA H-B 16 TS QB 11-21 BRUSH	11 - 21	8	1
H-B корпуса: корпус накладной (поперечные скобы)				
70250217	ULTRA H-B 16 AG QB			1

Фотографии и иллюстрации представлены не в точном масштабе и не являются точными до подробностей иллюстрациями соответствующих изделий.

EPIC® Н-В 16 Крепление на кабеле со скобой или без

Прочный и надежный промышленный корпус

Информация

- Класс защиты UL50E, испытано
- Антискользящее покрытие ребер способствует более удобному отключению
- Высокая версия: больше пространства для удобства монтажа

Преимущества

- Наименьший корпус с двумя поперечными скобами. Подходящие корпуса для любого применения

Области применения

- Производство промышленного оборудования
- Оборудование для проведения концертных и массовых мероприятий
- Переработка пластмасс

Характеристики

- Крепление на кабеле со скобой или без
- Стандартная или высокая версия
- Типы с / без промежуточного штуцера

Подходящие вставки

- Дополнительную информацию по выбору изоляторов и корпусов вы найдете в табл. А10 в приложении к главному каталогу

Технические характеристики



Материал

Корпус: алюминиевый сплав с порошковым покрытием, серый
Скоба: оцинкованная сталь
Уплотнение: NBR (бутадиен-нитрильный каучук)



Класс защиты

IP 65
NEMA 250, UL50E: 12, 4 (заблокированный)



VDE-испытания

Экспертиза с проверкой производства: VDE-регистрац. №:B437
UL-испытан:
Регистрационный номер UL:E75770



Температурный диапазон

от -40°C до +100°C, кратковременно до +125°C

Иллюстрация	Высокая версия	Промежуточный штуцер	Штук/ед. упаковки	Размеры						
				M 25	M 32	M 40	M 2 x 25	M 2 x 32	PG 21	PG 29
Корпус (крепление на кабеле)										
		да	5						10080000	10090000
			5	19080000	19090000					
		да	5						10081000	
			5	19081000						
	да	да	5						70105200	70105400
	да		5	79105200	79105400					
	да	да	5						70100200	70100400
	да		5	79100200	79100400	79100800				
		да	5	19082000	19092000				10082000	10092000
		да	5	19083000					10083000	
	да	да	5						70107200	70107400
	да		5	79107200	79107400					
	да	да	5						70102200	70102400
	да		5	79102200	79102400	79102800				
		да	5				19080500			
	да		5				44422018	79128600		
Корпус (крепление на кабеле) со скобой										
		да	5						10086000	
			5	19086000						
	да	да	5						70090200	70090400
	да		5					79090401		
	да		5	79090200	79090400					

Фотографии и иллюстрации представлены не в точном масштабе и не являются точными до подробностей иллюстрациями соответствующих изделий.

EPIC® Н-В 16 Крепление на кабеле со скобой или без

Прочный и надежный промышленный корпус



Информация

- Антискользящее покрытие ребер способствует более удобному отключению
- Одна продольная скоба для быстрой фиксации без особых усилий
- Высокая версия: больше пространства для удобства монтажа

Технические характеристики



Материал

Корпус: алюминиевый сплав с порошковым покрытием, серый
Скоба: оцинкованная сталь
Уплотнение: NBR (бутадиен-нитрильный каучук)



Класс защиты

IP 65 (в закрытом виде)
UL50 Type 12 (в закрытом виде) or higher



VDE-испытания

Экспертиза с проверкой производства: VDE-регистрац. №:B437
UL-испытан:
Регистрационный номер UL:E75770



Температурный диапазон

от -40°C до +100°C, кратковременно до +125°C

Преимущества

- Стандартные корпуса. Большой выбор изоляторов

Области применения

- Производство промышленного оборудования
- Оборудование для проведения концертных и массовых мероприятий
- Переработка пластмасс

Характеристики

- Корпус для продольной скобы
- Одинарная скоба
- Стандартная или высокая версия
- Типы с / без промежуточного штуцера

Подходящие вставки

- Дополнительную информацию по выбору изоляторов и корпусов вы найдете в табл. А10 в приложении к главному каталогу

Иллюстрация	Высокая версия	Промежуточный штуцер	Штук/ед. упаковки	Размеры				
				M 25	M 32	M 40	PG 21	PG 29
Корпус (крепление на кабеле)								
	да	да	5				70094200	70094400
	да		5	79094200	79094400	79094600		
		да	5				10080900	
			5	19080900				
	да	да	5				70104200	70104400
		да	5	19082900	19092900		10082900	10092900
	да		5	79104200	79104400	79104800		
Корпус (крепление на кабеле) со скобой								
	да	да	5				70092200	70092400
	да		5	79092200	79092400			
		да	5				10086900	
			5	19086900				

Фотографии и иллюстрации представлены не в точном масштабе и не являются точными до подробностей иллюстрациями соответствующих изделий.

EPIC® Н-В 16 Монтирование на панели оборудования

Прочный и надежный промышленный корпус

Информация

- Класс защиты UL50E, испытано
- Антискользящее покрытие ребер способствует более удобному отключению
- Высокая версия: больше пространства для удобства монтажа

Преимущества

- Наименьший корпус с двумя поперечными скобами. Подходящие корпуса для любого применения

Области применения

- Производство промышленного оборудования
- Оборудование для проведения концертных и массовых мероприятий
- Переработка пластмасс

Характеристики

- Монтирование на панели оборудования, плоское уплотнение включено
- Н-А корпуса: корпус фиксированный
- Стандартная или высокая версия
- Дойная поперечная скоба для крепления
- Версия с металлической крышкой

Подходящие вставки

- Дополнительную информацию по выбору изоляторов и корпусов вы найдете в табл. А10 в приложении к главному каталогу

Технические характеристики



Материал

Корпус: алюминиевый сплав с порошковым покрытием, серый
Скоба: оцинкованная сталь
Уплотнение: NBR (бутадиен-нитрильный каучук)



Класс защиты

IP 65
NEMA 250, UL50E: 12, 4 (заблокированный)



VDE-испытания

Экспертиза с проверкой производства: VDE-регистрац. №:B437
UL-испытан:
Регистрационный номер UL:E75770



Температурный диапазон

от -40°C до +100°C, кратковременно до +125°C

Иллюстрация	Высокая версия	Ввод кабеля	Штук/ед. упаковки	Размеры				
				AG	M 25	M 32	PG 21	PG 29
Корпус (крепление на стенке оборудования)								
			5	10073000				
			5	10072000				
Монтирование на оборудовании (ввод под углом)								
		1	5		19076000		10076000	
		2	5		79096000		70096000	
	да	1	5		79095200	79095400	70095200	70095400
	да	2	5		79096200	79096400	70096200	
		1	5		19074000		10074000	
		2	5		19075000		10075000	
	да	1	5		79085200	79085400	70085200	70085400
	да	2	5		79086200	79086400	70086200	70086400

Фотографии и иллюстрации представлены не в точном масштабе и не являются точными до подробностей иллюстрациями соответствующих изделий.

EPIC® Н-В 16 Монтрование на панели оборудования

Прочный и надежный промышленный корпус



Информация

- Защитная крышка из металла с надежной скобой
- Одна продольная скоба для быстрой фиксации без особых усилий
- Высокая версия: больше пространства для удобства монтажа

Технические характеристики



Материал

Корпус: алюминиевый сплав с порошковым покрытием, серый
Скоба: оцинкованная сталь
Уплотнение: NBR (бутадиен-нитрильный каучук)



Класс защиты

IP 65
NEMA 250, UL50E: 12 (заблокированный)



VDE-испытания

Экспертиза с проверкой производства: VDE-регистрац. №:B437
UL-испытан:
Регистрационный номер UL:E75770



Температурный диапазон

от -40°C до +100°C, кратковременно до +125°C

Преимущества

- Производство промышленного оборудования
- Оборудование для проведения концертных и массовых мероприятий
- Переработка пластмасс

Характеристики

- Корпус панельный, прямой ввод кабеля, в комплекте плоское уплотнение
- Н-А корпуса: корпус фиксированный
- Стандартная или высокая версия
- Версия с металлической крышкой
- С одинарной скобой

Подходящие вставки

- Дополнительную информацию по выбору изоляторов и корпусов вы найдете в табл. А10 в приложении к главному каталогу

Иллюстрация	Высокая версия	Ввод кабеля	Штук/ед. упаковки	Размеры				
				AG	M 25	M 32	PG 21	PG 29
Корпус (крепление на стенке оборудования)								
			5	10073900				
			5	10072900				
Монтирование на оборудовании (ввод под углом)								
	да	1	5		79114200	79114400	70114200	70114400
	да	2	5		79115200	79115400	70115200	70115400
		1	5		19076900		10076900	
		2	5		19078900		10078900	
	да	1	5		79110200	79110400	70110200	70110400
	да	2	5		79111200	79111400	70111200	70111400
		1	5		19074900		10074900	
		2	5		19075900		10075900	

Фотографии и иллюстрации представлены не в точном масштабе и не являются точными до подробностей иллюстрациями соответствующих изделий.



EPIC® ULTRA H-B 24 TS QB

Прочный и надежный промышленный корпус, экранированная версия



Информация

- Оптимальная электромагнитная совместимость
- Стойкий к коррозии
- С кабельным вводом SKINTOP®

EPIC® ULTRA H-B 24 AG QB

Прочный и надежный промышленный корпус, экранированная версия



Информация

- Оптимальная электромагнитная совместимость
- Стойкий к коррозии

Преимущества

- Оптимальное экранирование, 360°, с низким сопротивлением
- Для универсального применения благодаря высокой стойкости к коррозии и высокой защите от влияний окружающей среды
- Экономия места для монтажа благодаря габаритам
- Быстрый монтаж в сравнении с подобными системами
- Стойкие к высоким механическим нагрузкам

Области применения

- Высокий уровень электромагнитного излучения
- Для неподвижного и подвижного применения в машиностроении и ветросиловых установках
- Строительное оборудование
- Производство электрических двигателей



Характеристики

- Корпуса с системой BRUSH поставляются со специальными щетками для экранирования кабеля
- Состыковывается со стандартными корпусами
- Стойкие к коррозии по DIN EN 6988
- Испытаны в солевом тумане по IEC 68-2-52, уровень 2
- Испытание в солевом тумане согласно DIN EN ISO 9227, методика NSS, длительность 480 часов

Подходящие вставки

- Дополнительную информацию по выбору изоляторов и корпусов вы найдете в табл. A10 в приложении к главному каталогу

Технические характеристики

- 
Классификация ETIM 5/6
 ETIM 5.0/6.0 Class-ID: EC000437
 ETIM 5.0/6.0 Class-Description:
 Корпус для промышленных соединителей
- 
Материал
 Корпус: цинковое литье под давлением, покрытый никелем
 Скоба и винты: нерж. сталь
 Уплотнение: NBR (бутадиен-нитрильный каучук)
 Кабельный ввод
 Корпус: латунь, покрытая никелем
 Вставка: полиамид
 Уплотнение: специальный эластомер

- 
Класс защиты
 IP 65
 NEMA 250, UL50E: 12
 (заблокированный)

- 
Температурный диапазон
 от -40 до +100°C

Артикул	Обозначение	Диапазон зажима, мм	Мин. Ø по оплётке, мм	Штук/ед. упаковки
Н-В корпуса: корпус - верхняя часть штекера (ввод кабеля сбоку, винты для поперечных скоб)				
70250219	ULTRA H-B 24 TS QB 7-15	7 - 15		1
70250263	ULTRA H-B 24 TS QB 7-15 BRUSH	7 - 15	8	1
70250220	ULTRA H-B 24 TS QB 11-21	11 - 21		1
70250221	ULTRA H-B 24 TS QB 11-21 BRUSH	11 - 21	8	1
Н-В корпуса: корпус накладной (поперечные скобы)				
70250222	ULTRA H-B 24 AG QB			1

Фотографии и иллюстрации представлены не в точном масштабе и не являются точными до подробностей иллюстрациями соответствующих изделий.

EPIC® Н-В 24 Крепление на кабеле со скобой или без

Прочный и надежный промышленный корпус



Информация

- Класс защиты UL50E, испытано
- Антискользящее покрытие ребер способствует более удобному отключению
- Высокая версия: больше пространства для удобства монтажа

Технические характеристики



Материал

Корпус: алюминиевый сплав с порошковым покрытием, серый
Скоба: оцинкованная сталь
Уплотнение: NBR (бутадиен-нитрильный каучук)



Класс защиты

IP 65 (в закрытом виде)



VDE-испытания

Экспертиза с проверкой производства: VDE-регистрац. №:B437
UL-испытан:
Регистрационный номер UL:E75770



Температурный диапазон

от -40°C до +100°C, кратковременно до +125°C

Преимущества

- Для широкого применения. Большой выбор корпусов и изоляторов

Области применения

- Производство промышленного оборудования
- Оборудование для проведения концертных и массовых мероприятий
- Переработка пластмасс

Характеристики

- Стандартная или высокая версия
- Типы с / без промежуточного штуцера
- Крепление на кабеле со скобой или без

Подходящие вставки

- Дополнительную информацию по выбору изоляторов и корпусов вы найдете в табл. А10 в приложении к главному каталогу

Иллюстрация	Высокая версия	Промежуточный штуцер	Штук/ед. упаковки	Размеры						
				М 25	М 32	М 40	М 2 x 25	М 2 x 32	PG 21	PG 29
Корпус (крепление на кабеле)										
		да	5						10121000	10111000
			5	19121000	19111000	19111500				
		да	5						10122000	10112000
			5	19122000	19112000					
	да	да	5						70155400	70155600
	да		5	79155400	79155600					
	да	да	5						70150400	70150600
	да		5	79150400	79150600	79150800				
	да		5	79157400	79157600					
	да	да	5						70152400	70152600
	да		5	79152400	79152600	79152800				
	да	да	5						70157400	70157600
		да	5	19113000	19123000				10113000	10123000
			5	19114000	19124000				10114000	10124000
		да	5				44422019	44422020		
	да		5				44422021	79178500		
Корпус (крепление на кабеле) со скобой										
		да	5						10127000	10117000
			5	19127000	19117000					
	да	да	5						70140400	70140600
	да		5	79140400	79140600					

Фотографии и иллюстрации представлены не в точном масштабе и не являются точными до подробностей иллюстрациями соответствующих изделий.

EPIC® Н-В 24 Крепление на кабеле со скобой или без

Прочный и надежный промышленный корпус

Информация

- Одна продольная скоба для быстрой фиксации без особых усилий
- Высокая версия: больше пространства для удобства монтажа

Преимущества

- Для широкого применения. Большой выбор корпусов и изоляторов

Области применения

- Производство промышленного оборудования
- Оборудование для проведения концертных и массовых мероприятий
- Переработка пластмасс

Характеристики

- Корпус для продольной скобы
- Одинарная скоба
- Стандартная или высокая версия
- Типы с / без промежуточного штуцера

Подходящие вставки

- Дополнительную информацию по выбору изоляторов и корпусов вы найдете в табл. А10 в приложении к главному каталогу

Технические характеристики



Материал

Корпус: алюминиевый сплав с порошковым покрытием, серый
Скоба: оцинкованная сталь
Уплотнение: NBR (бутадиен-нитрильный каучук)



Класс защиты

IP 65 (в закрытом виде)



VDE-испытания

Экспертиза с проверкой производства: VDE-регистрац. №:B437
UL-испытан:
Регистрационный номер UL:E75770



Температурный диапазон

от -40°C до +100°C, кратковременно до +125°C

Иллюстрация	Высокая версия	Промежуточный штуцер	Штук/ед. упаковки	Размеры				
				M 25	M 32	M 40	PG 21	PG 29
Корпус (крепление на кабеле)								
		да	5				10121900	10111900
			5	19121900	19111900			
		да	5	19113900	19123900		10113900	10123900
	да	да	5				70144400	70144600
	да		5	79144400	79144600	79144800		
	да	да	5				70154400	70154600
	да		5	79154400	79154600	79154800		
Корпус (крепление на кабеле) со скобой								
	да	да	5				70142400	
	да		5	79142400	79142600			
			5	19127900	19117900			
		да	5				10127900	10117900

Фотографии и иллюстрации представлены не в точном масштабе и не являются точными до подробностей иллюстрациями соответствующих изделий.

EPIC® Н-В 24 Монтрование на панели оборудования

Прочный и надежный промышленный корпус



Информация

- Класс защиты UL50E, испытано
- Антискользящее покрытие ребер способствует более удобному отключению
- Высокая версия: больше пространства для удобства монтажа

Технические характеристики



Материал

Корпус: алюминиевый сплав с порошковым покрытием, серый
Скоба: оцинкованная сталь
Уплотнение: NBR (бутадиен-нитрильный каучук)



Класс защиты

IP 65 (в закрытом виде)
NEMA 250, UL50E: 12 (в закрытом виде) or higher



VDE-испытания

Экспертиза с проверкой производства: VDE-регистрац. №:B437
UL-испытан:
Регистрационный номер UL:E75770



Температурный диапазон

от -40°C до +100°C, кратковременно до +125°C

Преимущества

- Для широкого применения. Большой выбор корпусов и изоляторов

Области применения

- Производство промышленного оборудования
- Оборудование для проведения концертных и массовых мероприятий
- Переработка пластмасс

Характеристики

- Монтрование на панели оборудования, плоское уплотнение включено
- Н-А корпуса: корпус фиксированный
- Стандартная или высокая версия
- Дойная поперечная скоба для крепления
- Версия с металлической крышкой

Подходящие вставки

- Дополнительную информацию по выбору изоляторов и корпусов вы найдете в табл. А10 в приложении к главному каталогу

Иллюстрация	Высокая версия	Ввод кабеля	Штук/ед. упаковки	Размеры				
				AG	M 25	M 32	PG 21	PG 29
Корпус (крепление на стенке оборудования)								
			5	10103000				
			5	10102000				
Монтрование на оборудовании (ввод под углом)								
		1	5		10107000		10107000	
		2	5		19109000		10109000	
	да	1	5			79145400	70145200	70145400
	да	2	5			79146400	70146200	70146400
		1	5		19104000		10104000	
		2	5		19105000		10105000	
	да	1	5		79135200	79135400	70135200	70135400
	да	2	5		79136200	79136400	70136200	70136400

Фотографии и иллюстрации представлены не в точном масштабе и не являются точными до подробностей иллюстрациями соответствующих изделий.

EPIC® Н-В 24 Монтирование на панели оборудования

Прочный и надежный промышленный корпус

Информация

- Одна продольная скоба для быстрой фиксации без особых усилий
- Защитная крышка из металла с надежной скобой
- Высокая версия: больше пространства для удобства монтажа

Преимущества

- Для широкого применения. Большой выбор корпусов и изоляторов

Области применения

- Производство промышленного оборудования
- Оборудование для проведения концертных и массовых мероприятий
- Переработка пластмасс

Характеристики

- Корпус панельный, прямой ввод кабеля, в комплекте плоское уплотнение
- Н-А корпуса: корпус фиксированный
- Стандартная или высокая версия
- Версия с металлической крышкой
- С одинарной скобой

Подходящие вставки

- Дополнительную информацию по выбору изоляторов и корпусов вы найдете в табл. А10 в приложении к главному каталогу

Технические характеристики



Материал

Корпус: алюминиевый сплав с порошковым покрытием, серый
Скоба: оцинкованная сталь
Уплотнение: NBR (бутадиен-нитрильный каучук)



Класс защиты

IP 65
NEMA 250, UL50E: 12
(заблокированный)



VDE-испытания

Экспертиза с проверкой производства: VDE-регистрац. №:B437
UL-испытан:
Регистрационный номер UL:E75770



Температурный диапазон

от -40 °С до +100 °С, кратковременно до +125 °С

Иллюстрация	Высокая версия	Ввод кабеля	Штук/ед. упаковки	Размеры				
				AG	M 25	M 32	PG 21	PG 29
Корпус (крепление на стенке оборудования)								
			5	10103900				
			5	10102900				
Монтирование на оборудовании (ввод под углом)								
	да	1	5		79164200	79164400	70164200	70164400
	да	2	5		79165200	79165400	70165200	70165400
		1	5		19107900		10107900	
		2	5		19109900		10109900	
	да	1	5		79160200	79160400	70160200	70160400
	да	2	5		79161200	79161400	70161200	70161400
		1	5		19104900		10104900	
		2	5		19105900		10105900	

Фотографии и иллюстрации представлены не в точном масштабе и не являются точными до подробностей иллюстрациями соответствующих изделий.

EPIC® Н-В 32 корпуса

Прочный и надежный промышленный корпус

Технические характеристики



Материал

Корпус: алюминиевый сплав с порошковым покрытием, серый
Скоба: оцинкованная сталь
Уплотнение: NBR (бутадиен-нитрильный каучук)



Класс защиты

IP 65 (в закрытом виде)



VDE-испытания

Экспертиза с проверкой производства: VDE-регистрац. №:B437
UL-испытан:
Регистрационный номер UL:E75770



Температурный диапазон

от -40°C до +100°C, кратковременно до +125°C

Преимущества

- Два изолятора в одном корпусе. С двумя скобами для высокой надежности

Области применения

- Производство промышленного оборудования
- Оборудование для проведения концертных и массовых мероприятий
- Переработка пластмасс



Информация

- Две двойные скобы для повышенной безопасности
- Антискользящее покрытие ребер способствует более удобному отключению

Характеристики

- Корпус
- Корпус панельный, прямой ввод кабеля, в комплекте плоское уплотнение
- Н-А корпуса: корпус фиксированный

Подходящие вставки

- Корпус Н-В 32 может оснащаться 2 любыми изоляторами Н-В 16.
- Дополнительную информацию по выбору изоляторов и корпусов вы найдете в табл. А10 в приложении к главному каталогу

Иллюстрация	Промежуточный штуцер	Ввод кабеля	Штук/ед. упаковки	Размеры								
				AG	M 2 x 25	M 2 x 32	M 25	M 32	M 40	PG 21	PG 29	
Корпус (крепление на кабеле)												
			5		44422022	44422023						
	да		5								10133000	10134000
			5					19134000	19134400			
	да		5								10135000	10136000
			5				19135000	19136000	19136200			10135600
Корпус (крепление на кабеле) со скобой												
	да		5									10139500
			5					19139500				
Корпус (крепление на стенке оборудования)												
			5	10132000								
Монтаж на оборудовании (ввод под углом)												
		1	5					19137000	19146400			10137000
		2	5					19138000	19145400			10138000

Фотографии и иллюстрации представлены не в точном масштабе и не являются точными до подробностей иллюстрациями соответствующих изделий.

EPIC® Н-В 48 корпуса

Прочный и надежный промышленный корпус

Преимущества

- Большой износостойкий корпус для 2-х изоляторов, электропитание и передача данных в одном штекере

Области применения

- Производство промышленного оборудования
- Переработка пластмасс

Характеристики

- Корпус панельный, прямой ввод кабеля, в комплекте плоское уплотнение
- Н-А корпуса: корпус фиксированный
- Типы с / без промежуточного штуцера
- С пластиковой крышкой
- С одинарной скобой

Подходящие вставки

- Дополнительную информацию по выбору изоляторов и корпусов вы найдете в табл. А10 в приложении к главному каталогу

Технические характеристики



Материал

Корпус: алюминиевый сплав с порошковым покрытием, серый
Скоба: оцинкованная сталь
Уплотнение: NBR (бутадиен-нитрильный каучук)



Класс защиты

IP 65 (в закрытом виде)



VDE-испытания

Экспертиза с проверкой производства: VDE-регистрац. №:B437
UL-испытан:
Регистрационный номер UL:E75770



Температурный диапазон

от -40°C до +100°C, кратковременно до +125°C

Иллюстрация	Промежуточный штуцер	Ввод кабеля	Штук/ед. упаковки	Размеры						
				M 32	M 40	M 50	AG	PG 29	PG 36	PG 42
Корпус (крепление на кабеле)										
	да		1					10155000	10156000	10157000
			1	19155000	19156000	19157000			10156200	
	да		1					10158000	10159000	10160000
			1	19158000	19159000	19160000			10159200	
Корпус (крепление на стенке оборудования)										
			1				10152000			
			1				10161000			
Монтирование на оборудовании (ввод под углом)										
		1	1	19165000	19165100			10165000	10165100	
		2	1	19166000	19166100			10166000	10166100	
		1	1	19167000	19167100			10167000	10167100	
		2	1	19168000	19168100			10168000	10168100	

Фотографии и иллюстрации представлены не в точном масштабе и не являются точными до подробностей иллюстрациями соответствующих изделий.



Стыковочная рама EPIC®



Информация

- Система для прокладки в шкафах автоматики
- для крепления вставок с плавающим монтажом

Области применения

- Монтаж распределительных электрошкафов
- Ветросиловые установки

Характеристики

- Комплект поставки для одной детали: 1 рама + 4 винта
- Специальные винты, подобранные для рамы
- Диапазон втягивания по оси x и y: +/-1,5 мм

Технические характеристики

Классификация ETIM 5/6
 ETIM 5.0/6.0 Class-ID: EC002312
 ETIM 5.0/6.0 Class-Description:
 Контактная удерживающая вставка для промышленных соединителей

Материал
 Стыковочная рама: нержавеющая сталь
 Винты: оцинкованная сталь

Количество разъединений
 500

Артикул	Обозначение	Описание	Штук/ед. упаковки
Стыковочная рама EPIC®			
44429440	H-B 6 DF	4 крепежных винта, включены в комплект поставки	2
44429441	H-B 10 DF	4 крепежных винта, включены в комплект поставки	2
44429442	H-B 16 DF	4 крепежных винта, включены в комплект поставки	2
44429443	H-B 24 DF	4 крепежных винта, включены в комплект поставки	2

Фотографии и иллюстрации представлены не в точном масштабе и не являются точными до подробностей иллюстрациями соответствующих изделий.

EPIC® QUICK & EASY Система монтажа



Информация

- Система для прокладки в шкафах автоматики

Области применения

- Монтаж распределительных электрошкафов

Характеристики

- Для монтажа вставок штекерных соединителей на монтажной шине по DIN EN 50022
- Поставляется в наборе или как отдельные части (верхняя часть как штекер, нижняя для монтажа на шине)
- Верхняя часть системы QUICK & EASY поставляется типа H-B 6, H-B 10, H-B 16, H-B 24. Подходящий размер (количество контактов) изоляторов перечислен в корпусах (H-B 6 ..H-B 24)

Технические характеристики

Классификация ETIM 5/6
 ETIM 5.0/6.0 Class-ID: EC002312
 ETIM 5.0/6.0 Class-Description:
 Контактная удерживающая вставка для промышленных соединителей

Воспламеняемость
 UL94 V-0

Количество разъединений
 50

Артикул	Обозначение	Материал	Описание	Штук/ед. упаковки
QUICK & EASY набор				
10027000	EPIC® H-B 6 Q+E Set	Поликарбонат	В комплекте, для изоляторов подходящих к корпусам H-B 6	1
10027100	EPIC® H-B 10 Q+E Set	Поликарбонат	В комплекте, для изоляторов подходящих к корпусам H-B 10	1
10027200	EPIC® H-B 16 Q+E Set	Поликарбонат	В комплекте, для изоляторов подходящих к корпусам H-B 16	1
10027300	EPIC® H-B 24 Q+E Set	Поликарбонат	В комплекте, для изоляторов подходящих к корпусам H-B 24	1
QUICK & EASY верхняя часть				
10027410	EPIC® H-B 6 Q+E верхняя часть	Поликарбонат	Для изоляторов подходящих к корпусам H-B 6	10
10027510	EPIC® H-B 10 Q+E верхняя часть	Поликарбонат	Для изоляторов подходящих к корпусам H-B 10	10
10027610	EPIC® H-B 16 Q+E верхняя часть	Поликарбонат	Для изоляторов подходящих к корпусам H-B 16	10
10027710	EPIC® H-B 24 Q+E верхняя часть	Поликарбонат	Для изоляторов подходящих к корпусам H-B 24	10
QUICK & EASY нижняя часть				
10027810	EPIC® H-B 6-24 Q+E нижняя часть	Поликарбонат	Для изоляторов подходящих к корпусам H-B 6 - 24	10

Фотографии и иллюстрации представлены не в точном масштабе и не являются точными до подробностей иллюстрациями соответствующих изделий.

EPIC® Плоские уплотнители для корпусов H-A и H-B



EPIC® Винты для изоляторов



Области применения

- Аксессуары для эффективного использования прямоугольных электрических соединителей EPIC®

Характеристики

EPIC® Плоские уплотнители для корпусов H-A и H-B

- Плоский уплотнитель для накладных корпусов в качестве запасной детали

EPIC® Винты для изоляторов

- Запасные детали для крепления изоляторов в корпусах H-A 3

Технические характеристики

Классификация ETIM 5/6
 ETIM 5.0/6.0 Class-ID: EC000437
 ETIM 5.0/6.0 Class-Description:
 Корпус для промышленных соединителей

Артикул	Обозначение	Штук/ед. упаковки
Плоский уплотнитель для накладных корпусов H-A		
10607100	Плоский уплотнитель для накладных корпусов H-A 3	10
10607200	Плоский уплотнитель для накладных корпусов H-A 10	10
10607300	Плоский уплотнитель для накладных корпусов H-A 16	10
10607600	Плоский уплотнитель для накладных корпусов H-A 32	10
Плоский уплотнитель для накладных корпусов H-B		
10051000	Плоский уплотнитель для накладных корпусов H-B 6	10
10051200	Плоский уплотнитель для накладных корпусов H-B 10	10
10051400	Плоский уплотнитель для накладных корпусов H-B 16	10
10051600	Плоский уплотнитель для накладных корпусов H-B 24	10
10052000	Плоский уплотнитель для накладных корпусов H-B 32/H-A 48	10
10052200	Плоский уплотнитель для накладных корпусов H-B 48	10
Крепежные винты		
44423017	Винт с O-кольцом для EPIC® H-A 3/4, H-D7/8, H-Q 5	10
44423041	Винт с O-кольцом для EPIC® H-A 3/4, H-D7/8, H-Q 5	10
44423018	EPIC® STA винт	10

Фотографии и иллюстрации представлены не в точном масштабе и не являются точными до подробностей иллюстрациями соответствующих изделий.

EPIC® Элементы для кодирования



Области применения

- Аксессуары для эффективного использования прямоугольных электрических соединителей EPIC®

Характеристики

- В изоляторах для прямоугольных электрических соединителей кодирующий винт заменяет один или несколько крепежных винтов. При этом достигается простое кодирование

- В изоляторах для прямоугольных электрических соединителей направляющий штифт заменяет крепежные винты на одной части, а на другой - направляющее гнездо заменяет винт, при этом расширяются возможности кодирования. При этом соединитель идеально зафиксирован без перекоса.
- Кодирующий штифт H-A 3/ H-A 4 вставляется в гнездовой контакт изоляторов. Соответствующий контакт удаляется, следовательно один электрический контакт отсутствует

Технические характеристики

Классификация ETIM 5/6
 ETIM 5.0/6.0 Class-ID: EC002311
 ETIM 5.0/6.0 Class-Description:
 Coding for industrial connectors

Артикул	Обозначение	Штук/ед. упаковки
Штифт для кодирования EPIC® H-A 3/4		
10451400	Штифт в кодом EPIC® H-A 3/4	50
Кодирующий винт		
10019000	Кодирующий винт EPIC®	50
Направляющий штифт, направляющее гнездо		
11281000	Направляющее гнездо EPIC®	50
11280000	Направляющий штифт EPIC®	50
Штифт для кодирования EPIC® H-Q 12		
44424052	Кодирующие винты EPIC® H-Q 12	20

Фотографии и иллюстрации представлены не в точном масштабе и не являются точными до подробностей иллюстрациями соответствующих изделий.



EPIC® Защитная крышка для корпусов H-A 3



EPIC® Защитная крышка для корпусов H-A



EPIC® Защитная крышка для корпусов H-B



Технические характеристики

Классификация ETIM 5/6
 ETIM 5.0/6.0 Class-ID: EC002314
 ETIM 5.0/6.0 Class-Description: Cap for industrial connectors

Характеристики

EPIC® Защитная крышка для корпусов H-A 3

- Защитная крышка для корпусов H-A 3 из полимера или металла
- Крепёжный шнур с кабельным наконечником для крепления с помощью винта на основание или стену
- Крепёжный шнур с петлей для крепления к кабелю

EPIC® Защитная крышка для корпусов H-A

- Крепёжный шнур с кабельным наконечником для крепления с помощью винта на основание или стену
- Крепёжный шнур с петлей для крепления к кабелю
- Защитная крышка из полимера для корпусов H-A 10, H-A 16, H-A 32, H-A 48

EPIC® Защитная крышка для корпусов H-B

- Крепёжный шнур с кабельным наконечником для крепления с помощью винта на основание или стену
- Крепёжный шнур с петлей для крепления к кабелю
- Защитная крышка из полимера для корпусов H-B 6, H-B 10, H-B 16, H-B 24, H-B 32

Артикул	Обозначение	Описание	Винты	Крепежный шнур	Скоба	Материал	Штук/ед. упаковки
Для изоляторов со штыревыми или гнездовыми контактами в накладных, фиксированных и подвижных корпусах H-A 3							
10513000	H-A 3 MDBF-S	для корпуса H-A 3 штыревые контакты	2	с кабельным наконечником		Металл	10
10513100	H-A 3 MDBF-B	для корпуса H-A 3 гнездовые контакты	2	с кабельным наконечником		Металл	10
Для изоляторов со штыревыми контактами в накладных, фиксированных и подвижных корпусах H-A 3							
10430000	H-A 3 KDB-S	для корпуса H-A 3 штыревые контакты	2			Пластмасса	10
10430400	H-A 3 KDBF-S	для корпуса H-A 3 штыревые контакты	2	с кабельным наконечником		Пластмасса	10
Для гнездовых контактов в накладных, фиксированных и подвижных корпусах H-A 3							
10430300	H-A 3 KDB-B	для корпуса H-A 3 гнездовые контакты	2			Пластмасса	10
10430100	H-A 3 KDBF-B	для корпуса H-A 3 гнездовые контакты	2	с кабельным наконечником		Пластмасса	10
С винтами для накладных, фиксированных и подвижных корпусов H-A 10-32							
10457700	H-A 10 KDB	для корпуса H-A 10	2	-		Пластмасса	5
10469700	H-A 16 KDB	для корпуса H-A 16	2			Пластмасса	5
10481700	H-A 32 KDB	для корпуса H-A 32	4			Пластмасса	5
10457500	H-A 10 KDBF	для корпуса H-A 10	2	с кабельным наконечником		Пластмасса	5
10469500	H-A 16 KDBF	для корпуса H-A 16	2	с кабельным наконечником		Пластмасса	5
10481500	H-A 32 KDBF	для корпуса H-A 32	4	с кабельным наконечником		Пластмасса	10
Со скобой для корпуса H-A 10-32 - верхняя часть штекера							
10457800	H-A 10 KDT	для корпуса H-A 10			2 стопорных крюка	Пластмасса	5
10469800	H-A 16 KDT	для корпуса H-A 16			2 стопорных крюка	Пластмасса	5
10481800	H-A 32 KDT	для корпуса H-A 32			4 стопорных крюка	Пластмасса	5
10457600	H-A 10 KDTF	для корпуса H-A 10		с петлей	2 стопорных крюка	Пластмасса	5
10469600	H-A 16 KDTF	для корпуса H-A 16		с петлей	2 стопорных крюка	Пластмасса	5
10481600	H-A 32 KDT	для корпуса H-A 32		с петлей	4 стопорных крюка	Пластмасса	10
С винтами для корпуса H-B 6-24							
10015000	H-B 6 KDB	Для корпуса H-B 6	2	с петлей		Пластмасса	10
10047000	H-B 10 KDB	Для корпуса H-B 10	4	с петлей		Пластмасса	10
10087000	H-B 16 KDB	Для корпуса H-B 16	4	с петлей		Пластмасса	5
10118000	H-B 24 KDB	Для корпуса H-B 24	4	с петлей		Пластмасса	5
Со скобой для корпуса H-B 6-24 - с винтами							
10016500	H-B 6 KDT	Для корпуса-верхняя часть штекера H-B 6		с петлей	Продольная скоба	Пластмасса	10
10048500	H-B 10 KDT	Для корпуса-верхняя часть штекера H-B 10		с петлей	Поперечная скоба	Пластмасса	10
10088500	H-B 16 KDT	Для корпуса-верхняя часть штекера H-B 16		с петлей	Поперечная скоба	Пластмасса	5
10119500	H-B 24 KDT	Для корпуса-верхняя часть штекера H-B 24		с петлей	Поперечная скоба	Пластмасса	5
С винтами для корпуса H-B 6-24 - со скобой							
10015100	H-B 6 KDBP	Для корпуса-верхняя часть штекера H-B 6	2	с петлей		Пластмасса	10
10047100	H-B 10 KDBP	Для корпуса-верхняя часть штекера H-B 10	4	с петлей		Пластмасса	10
10087100	H-B 16 KDBP	Для корпуса-верхняя часть штекера H-B 16	4	с петлей		Пластмасса	10
10118100	H-B 24 KDBP	Для корпуса-верхняя часть штекера H-B 24	4	с петлей		Пластмасса	5
С винтами для корпуса H-B 10-32							
10048700	H-B 10 KDBF	Для корпуса H-B 10	2	с петлей		Пластмасса	10
10088700	H-B 16 KDBF	Для корпуса H-B 16	2	с петлей		Пластмасса	10
10118700	H-B 24 KDBF	Для корпуса H-B 24	2	с петлей		Пластмасса	10
10118020	H-B 32 / H-A 48 KDBF	для корпусов H-B 32/H-A 48	4	с петлей		Пластмасса	10
Со скобой для корпуса H-B 10-24 - с винтами							
10048600	H-B 10 KDTF	Для корпуса-верхняя часть штекера H-B 10		с петлей	Продольная скоба	Пластмасса	10
10088600	H-B 16 KDTF	Для корпуса-верхняя часть штекера H-B 16		с петлей	Продольная скоба	Пластмасса	10
10118600	H-B 24 KDTF	Для корпуса-верхняя часть штекера H-B 24		с петлей	Продольная скоба	Пластмасса	10

Фотографии и иллюстрации представлены не в точном масштабе и не являются точными до подробностей иллюстрациями соответствующих изделий.

Панели EPIC®



EPIC® Панель для изоляторов 1 D-Sub



EPIC® Панель для изоляторов 2 D-Sub



EPIC® Металлическая скоба для корпусов H-A, H-B



Технические характеристики



Классификация ETIM 5/6
EPIC® Cover plates

ETIM 5.0/6.0 Class-ID: EC002309
ETIM 5.0/6.0 Class-Description:

Панель для промышленных соединителей

EPIC® Панель для 1 D-Sub вставки

ETIM 5.0/6.0 Class-ID: EC002309
ETIM 5.0/6.0 Class-Description:

Панель для промышленных соединителей

EPIC® Панель для 2 D-Sub вставок

ETIM 5.0/6.0 Class-ID: EC002309
ETIM 5.0/6.0 Class-Description:

Панель для промышленных соединителей

EPIC® Скоба для корпуса H-A, H-B

ETIM 5.0/6.0 Class-ID: EC000437
ETIM 5.0/6.0 Class-Description:

Корпус для промышленных соединителей

Аналогичная продукция

Панели EPIC®

- SKINTOP® CUBE см. страницу 722
- SKINTOP® CUBE MULTI см. страницу 724
- SKINTOP® MULTI см. страницу 721

Характеристики

Панели EPIC®

- Для защиты монтажного выреза для накладных корпусов конструктивной формы H-A и H-B

EPIC® Панель для изоляторов 1 D-Sub

- Для применения вставок D-Sub в корпусах H-B

EPIC® Панель для изоляторов 2 D-Sub

- Для применения вставок D-Sub в корпусах H-B

EPIC® Металлическая скоба для корпусов H-A, H-B

- Запирающая скоба для корпусов H-A и H-B

Артикул	Обозначение	Описание	Материал	Штук/ед. упаковки
Защитные пластины для монтажного выреза H-A и H-B				
71180200	H-A 3	для накладного корпуса H-A 3		10
10018920	H-B 6	Для накладного корпуса H-B 6		10
10018921	H-B 10	Для накладного корпуса H-B 10		10
10018922	H-B 16	Для накладного корпуса H-B 16		10
10018923	H-B 24	Для накладного корпуса H-B 24		10
Адапционная панель для одного D-Sub				
11764200	H-B 6 / M-D 9	для 1xD-Sub 9-конт.		10
11764202	H-B 6 / M-D 15	для 1xD-Sub 15-конт.		10
11764300	H-B 10 / M-D 25	для 1xD-Sub 25-конт.		10
11764400	H-B 16 / M-D 25	для 1xD-Sub 25-конт.		10
Адапционная панель для двух D-Sub				
11764201	H-B 6 / 2xM-D 9	для 2xD-Sub 9-конт.		10
11764203	H-B 6 / 2xM-D 15	для 2xD-Sub 15-конт.		10
11764301	H-B 10 / 2xM-D 25	для 2xD-Sub 25-конт.		10
Продольная и поперечная скоба для корпусов H-A и H-B				
10458000	H-A 10 LB	Продольные скобы для корпуса H-A 10	Сталь	10
10468000	EPIC H-A 16 LB/H-B 32 QB	Продольные скобы для корпуса H-A 16 и поперечные скобы для корпуса H-B 32	Сталь	10
10480100	H-A 32 QB		Сталь	10
10049000	H-B 10-24 QB	Поперечные скобы для корпусов H-B 10-24	Сталь	10
10017000	H-B 6 LB	Продольные скобы для корпуса H-B 6	Сталь	10
10017100	H-B 6 LB-K	Продольные скобы для корпуса H-B 6	Нержавеющая сталь	10
10049100	H-B 10-24 QB-K		Нержавеющая сталь	10

Фотографии и иллюстрации представлены не в точном масштабе и не являются точными до подробностей иллюстрациями соответствующих изделий.

Аналогичная продукция

Панели EPIC®

- SKINTOP® CUBE см. страницу 722

- SKINTOP® CUBE MULTI см. страницу 724

- SKINTOP® MULTI см. страницу 721



EPIC® POWER M12 630V панельный соединитель

Цилиндрические электрические соединители для сервоприводов и электропитания



Информация

- Легкое подключение благодаря метрической резьбе

Преимущества

- Стандартное исполнение M20 с винтовыми зажимами
- Узкий тип M16 с конфекционированными жилами
- Позолоченные контакты обладают высокими эксплуатационными характеристиками

Области применения

- Питание для маломощных устройств
- Для однофазных кабелей или для трехфазных без нейтрали

Технические характеристики

	Классификация ETIM 5/6 Обозначение класса ETIM 5.0/6.0: EC002635 Описание класса ETIM 5.0/6.0: Круглый штекерный соединитель (промышленный штекерный соединитель)
	Номинальное напряжение, В 630 В
	Номинальное импульсное напряжение 6 кВ
	Номинальный ток, А 12 А
	Степень загрязнения 3

Переходное сопротивление
< 3 мОм



Количество контактов
3 + PE
S-кодировка



Допустимые сечения жил кабеля
Винтовое соединение: 0,75-1,5 мм²
с проводом PP 0,2 м, 4x1,5 мм²



Класс защиты
IP 67



Количество разъединений
100



Температурный диапазон
-40°C до + 85°C

Артикул	Обозначение	Виды крепления	Штук/ед. упаковки
EPIC® POWER M12 630V панельный соединитель			
44423144	Панельное основание со штыревыми контактами	M20	1
44423145	Панельное основание с гнездовыми контактами	M20	1
44423146	Панельное основание со штыревыми контактами	M16 (с жилами 4xAWG16/0,2 м)	1
44423147	Панельное основание с гнездовыми контактами	M16 (с жилами 4xAWG16/0,2 м)	1

Фотографии и иллюстрации представлены не в точном масштабе и не являются точными до подробностей иллюстрациями соответствующих изделий.



EPIC® POWER M12 630V

Цилиндрические электрические соединители для сервоприводов и электропитания



Информация

- Малогабаритный силовой электрический соединитель

Преимущества

- Для подсоединения нужна лишь отвёртка
- Оптимальные габариты для применения в ограниченном пространстве
- Позолоченные контакты обладают высокими эксплуатационными характеристиками

Области применения

- Питание для маломощных устройств
- Для однофазных кабелей или для трехфазных без нейтрали

Технические характеристики

	Классификация ETIM 5/6 Обозначение класса ETIM 5.0/6.0: EC002635 Описание класса ETIM 5.0/6.0: Круглый штекерный соединитель (промышленный штекерный соединитель)
	Номинальное напряжение, В 630 В
	Номинальное импульсное напряжение: 6 кВ
	Номинальный ток, А 12 А
	Степень загрязнения 3

Переходное сопротивление
< 3 мОм



Количество контактов
3 + PE
S-кодировка



Допустимые сечения жил кабеля
Винтовое соединение: 0,75-1,5 мм²



Класс защиты
IP 67



Количество разъединений
100



Температурный диапазон
-40°C до + 85°C

Артикул	Обозначение	Диапазон зажима, мм	Штук/ед. упаковки
EPIC® POWER M12 630V			
44423140	со штыревыми контактами	8 - 10	1
44423141	с гнездовыми контактами	8 - 10	1
44423142	со штыревыми контактами, угловой	8 - 10	1
44423143	с гнездовыми контактами, угловой	8 - 10	1

Фотографии и иллюстрации представлены не в точном масштабе и не являются точными до подробностей иллюстрациями соответствующих изделий.



EPIC® POWER M17 A1

Цилиндрические электрические соединители для сервоприводов и электропитания

Информация

- Высокая мощность с минимальным требованием к пространству



EPIC® POWER M17 A3

Цилиндрические электрические соединители для сервоприводов и электропитания

Информация

- Поворачивающийся, выход кабеля 310°



EPIC® POWER M17 G4

Цилиндрические электрические соединители для сервоприводов и электропитания

Информация

- Для установки в имеющееся отверстие



Подходящие контакты:

- Контакты EPIC® M17 Страница 638
- Контакты необходимо заказывать отдельно

Преимущества

- Исполнение с меньшим числом контактов для более высокого тока
- датчик /актуатор
- Оптимальная электромагнитная совместимость

Области применения

- Сервоприводы и конфекционированные сервокабели
- Производство промышленного оборудования, аппаратостроение

Технические характеристики

Классификация ETIM 5/6
 Обозначение класса ETIM 5.0/6.0: EC002635
 Описание класса ETIM 5.0/6.0: Круглый штекерный соединитель (промышленный штекерный соединитель)

Номинальное напряжение, В
 630В: контакты 2 мм и 1 мм
 60 В: 0,6 мм контакты

Номинальное импульсное напряжение
 6кВ: контакты 2 мм и 1 мм
 1,5 кВ: 0,6 мм контакты

Номинальный ток, А
 3 + PE: 20А, 5+PE/6+PE/7+PE: 14А, 3+PE+5: 14А/3,6А

Степень загрязнения
 3

Контакты
 Латунь, позолоченная

Количество контактов
 3+PE, 5+PE, 6+PE, 7+PE, 3+PE+5
 Контакты: 3 + заземление PE (2 мм), 5 + заземление PE (1 мм), 6 + заземление PE (1 мм), 7 + заземление PE (1 мм), 3 + заземление PE + 5 (1 мм/0,6 мм)

Допустимые сечения жил кабеля
 Обжатие: 3 + PE: 0,5-2,5 мм², 5 + PE/6 + PE/7 + PE: 0,06-1 мм², 3 + P + 5: 0,06-1/0,06-0,5 мм²

Материал
 Корпус: цинковое литье под давлением, покрытый никелем, латунь, покрытая никелем
 Изолятор: ПА (полиамид)
 Уплотнение: FPM (резина на фторкаучуке)

Класс защиты
 IP 67

Количество разъединений
 100

Температурный диапазон
 от -40 до + 125 °С

Артикул	Обозначение	Виды крепления	К-во контактов	Штук/ед. упаковки
М17 А1 для монтажа на передней стенке				
44423075	EPIC® M17, гнездо	Ø2,7 мм (4x)	3+PE (2-мм контакты)	5
44423070	EPIC® M17, вилка	Ø2,7 мм (4x)	3+PE (2-мм контакты)	5
44423076	EPIC® M17, гнездо	Ø2,7 мм (4x)	5+PE (1-мм контакты)	5
44423071	EPIC® M17, вилка	Ø2,7 мм (4x)	5+PE (1-мм контакты)	5
44423077	EPIC® M17, гнездо	Ø2,7 мм (4x)	6+PE (1-мм контакты)	5
44423072	EPIC® M17, вилка	Ø2,7 мм (4x)	6+PE (1-мм контакты)	5
44423078	EPIC® M17, гнездо	Ø2,7 мм (4x)	7+PE (1-мм контакты)	5
44423073	EPIC® M17, вилка	Ø2,7 мм (4x)	7+PE (1-мм контакты)	5
44423079	EPIC® M17, гнездо	Ø2,7 мм (4x)	3+PE+5 (1-мм/0,6-мм контакты)	5
44423074	EPIC® M17, вилка	Ø2,7 мм (4x)	3+PE+5 (1-мм/0,6-мм контакты)	5
М17 А3 угловой и поворачивающийся				
44423085	EPIC® M17, гнездо	Ø2,7 мм (4x)	3+PE (2-мм контакты)	5
44423080	EPIC® M17, вилка	Ø2,7 мм (4x)	3+PE (2-мм контакты)	5
44423086	EPIC® M17, гнездо	Ø2,7 мм (4x)	5+PE (1-мм контакты)	5
44423081	EPIC® M17, вилка	Ø2,7 мм (4x)	5+PE (1-мм контакты)	5
44423087	EPIC® M17, гнездо	Ø2,7 мм (4x)	6+PE (1-мм контакты)	5
44423082	EPIC® M17, вилка	Ø2,7 мм (4x)	6+PE (1-мм контакты)	5
44423088	EPIC® M17, гнездо	Ø2,7 мм (4x)	7+PE (1-мм контакты)	5
44423083	EPIC® M17, вилка	Ø2,7 мм (4x)	7+PE (1-мм контакты)	5
44423089	EPIC® M17, гнездо	Ø2,7 мм (4x)	3+PE+5 (1-мм/0,6-мм контакты)	5
44423084	EPIC® M17, вилка	Ø2,7 мм (4x)	3+PE+5 (1-мм/0,6-мм контакты)	5
М17 G4 для монтажа на передней стенке				
44423095	EPIC® M17, гнездо	M18x0,75 (контргайку заказывайте отдельно)	3+PE (2-мм контакты)	5
44423090	EPIC® M17, вилка	M18x0,75 (контргайку заказывайте отдельно)	3+PE (2-мм контакты)	5
44423099	EPIC® M17, гнездо	M18x0,75 (контргайку заказывайте отдельно)	5+PE (1-мм контакты)	5
44423094	EPIC® M17, вилка	M18x0,75 (контргайку заказывайте отдельно)	5+PE (1-мм контакты)	5
44423096	EPIC® M17, гнездо	M18x0,75 (контргайку заказывайте отдельно)	6+PE (1-мм контакты)	5
44423091	EPIC® M17, вилка	M18x0,75 (контргайку заказывайте отдельно)	6+PE (1-мм контакты)	5
44423097	EPIC® M17, гнездо	M18x0,75 (контргайку заказывайте отдельно)	7+PE (1-мм контакты)	5
44423092	EPIC® M17, вилка	M18x0,75 (контргайку заказывайте отдельно)	7+PE (1-мм контакты)	5
44423098	EPIC® M17, гнездо	M18x0,75 (контргайку заказывайте отдельно)	3+PE+5 (1-мм/0,6-мм контакты)	5
44423093	EPIC® M17, вилка	M18x0,75 (контргайку заказывайте отдельно)	3+PE+5 (1-мм/0,6-мм контакты)	5

Фотографии и иллюстрации представлены не в точном масштабе и не являются точными до подробностей иллюстрациями соответствующих изделий.

Аксессуары

EPIC® POWER M17 G4

- Аксессуары EPIC® M17



EPIC® POWER M17 D6

Цилиндрические электрические соединители для сервоприводов и электропитания



Информация

- Высокая мощность с минимальным требованием к пространству

EPIC® POWER M17 F6

Цилиндрические электрические соединители для сервоприводов и электропитания



Подходящие контакты:

- Контакты EPIC® M17 Страница 638
- Контакты необходимо заказывать отдельно

Преимущества

- датчик / актуатор
- Исполнение с меньшим числом контактов для более высокого тока
- Оптимальная электромагнитная совместимость

Области применения

- Сервоприводы и конфекционированные сервокабели
- Производство промышленного оборудования, аппаратостроение

Технические характеристики

<p> Классификация ETIM 5/6 Обозначение класса ETIM 5.0/6.0: EC002635 Описание класса ETIM 5.0/6.0: Круглый штекерный соединитель (промышленный штекерный соединитель)</p> <p> Номинальное напряжение, В 630В: контакты 2 мм и 1 мм 60 В: 0,6 мм контакты</p> <p>Номинальное импульсное напряжение 6кВ: контакты 2 мм и 1 мм 1,5 кВ: 0,6 мм контакты</p> <p> Номинальный ток, А 3 + PE: 20А, 5+PE/6+PE/7+PE: 14А, 3+PE+5: 14А/3,6А</p> <p> Степень загрязнения 3</p> <p> Контакты Латунь, позолоченная</p>	<p> Количество контактов 3+PE, 5+PE, 6+PE, 7+PE, 3+PE+5 Контакты: 3 + заземление PE (2 мм), 5 + заземление PE (1 мм), 6 + заземление PE (1 мм), 7 + заземление PE (1 мм), 3 + заземление PE + 5 (1 мм/0,6 мм)</p> <p> Допустимые сечения жил кабеля Обжатие: 3 + PE: 0,5-2,5 мм², 5 + PE/6 + PE/7 + PE: 0,06-1 мм², 3 + P + 5: 0,06-1/0,06-0,5 мм²</p> <p> Материал Корпус: цинковое литье под давлением, покрытый никелем, латунь, покрытая никелем Изолятор: ПА (полиамид) Уплотнение: FPM (резина на фторкаучуке)</p> <p> Класс защиты IP 67</p> <p> Количество разъединений 100</p> <p> Температурный диапазон от -40 до + 125 °С</p>
---	--

Артикул	Обозначение	Диапазон зажима, мм	К-во контактов	Штук/ед. упаковки
M17 D6				
44423050	EPIC® M17, гнездо	3.5 - 11	3+PE (2-мм контакты)	5
44423055	EPIC® M17, вилка	3.5 - 11	3+PE (2-мм контакты)	5
44423051	EPIC® M17, гнездо	3.5 - 11	5+PE (1-мм контакты)	5
44423056	EPIC® M17, вилка	3.5 - 11	5+PE (1-мм контакты)	5
44423052	EPIC® M17, гнездо	3.5 - 11	6+PE (1-мм контакты)	5
44423057	EPIC® M17, вилка	3.5 - 11	6+PE (1-мм контакты)	5
44423053	EPIC® M17, гнездо	3.5 - 11	7+PE (1-мм контакты)	5
44423058	EPIC® M17, вилка	3.5 - 11	7+PE (1-мм контакты)	5
44423054	EPIC® M17, гнездо	3.5 - 11	3+PE+5 (1-мм/0,6-мм контакты)	5
44423059	EPIC® M17, вилка	3.5 - 11	3+PE+5 (1-мм/0,6-мм контакты)	5
M17 F6				
44423065	EPIC® M17, гнездо	3.5 - 11	3+PE (2-мм контакты)	5
44423060	EPIC® M17, вилка	3.5 - 11	3+PE (2-мм контакты)	5
44423066	EPIC® M17, гнездо	3.5 - 11	5+PE (1-мм контакты)	5
44423061	EPIC® M17, вилка	3.5 - 11	5+PE (1-мм контакты)	5
44423067	EPIC® M17, гнездо	3.5 - 11	6+PE (1-мм контакты)	5
44423062	EPIC® M17, вилка	3.5 - 11	6+PE (1-мм контакты)	5
44423068	EPIC® M17, гнездо	3.5 - 11	7+PE (1-мм контакты)	5
44423063	EPIC® M17, вилка	3.5 - 11	7+PE (1-мм контакты)	5
44423069	EPIC® M17, гнездо	3.5 - 11	3+PE+5 (1-мм/0,6-мм контакты)	5
44423064	EPIC® M17, вилка	3.5 - 11	3+PE+5 (1-мм/0,6-мм контакты)	5

Фотографии и иллюстрации представлены не в точном масштабе и не являются точными до подробностей иллюстрациями соответствующих изделий.



EPIC® SIGNAL M17 A1

Цилиндрические электрические соединители для сервоприводов и электропитания



Информация

- Соединитель для экранированных кабелей передачи данных

EPIC® SIGNAL M17 A3

Цилиндрические электрические соединители для сервоприводов и электропитания



Информация

- Поворачивающийся, выход кабеля 310°

EPIC® SIGNAL M17 G4

Цилиндрические электрические соединители для сервоприводов и электропитания



Информация

- Для установки в имеющееся отверстие

Технические характеристики

Классификация ETIM 5/6
Обозначение класса ETIM 5.0/6.0: EC002635

Описание класса ETIM 5.0/6.0: Круглый штекерный соединитель (промышленный штекерный соединитель)

Номинальное напряжение, В
60 V

Номинальное импульсное напряжение
1,5 кВ

Номинальный ток, А
3,6 А

Степень загрязнения
3

Контакты
Латунь, позолоченная

Количество контактов
Контакты: 8 (1 мм), 17 (0,6 мм)

Допустимые сечения жил кабеля
Соединение обжатием: 0,06-0,56 мм² (контакты 0,6 мм)
Соединение обжатием: 0,06-1,0 мм² (контакты 1 мм)

Материал
Корпус: цинковое литье под давлением, покрытый никелем, латунь, покрытая никелем
Изолятор: ПА (полиамид)
Уплотнение: FPM (резина на фторкаучуке)

Класс защиты
IP 67

Количество разъединений
100

Температурный диапазон
от -40 до + 125 °C

Подходящие контакты:

- Контакты EPIC® M17 Страница 638
- Контакты необходимо заказывать отдельно

Преимущества

- датчик/актуатор
- Оптимальная электромагнитная совместимость

Области применения

- Кабели обратной связи/сигнальные кабели

Артикул	Обозначение	Виды крепления	К-во контактов	Штук/ед. упаковки
M17 A1 для монтажа на передней стенке				
44423110	EPIC® M17, гнездо	Ø2,7 мм (4x)	8	5
44423108	EPIC® M17, вилка	Ø2,7 мм (4x)	8	5
44423111	EPIC® M17, гнездо	Ø2,7 мм (4x)	17	5
44423109	EPIC® M17, вилка	Ø2,7 мм (4x)	17	5
M17 A3 угловой и поворачивающийся				
44423114	EPIC® M17, гнездо	Ø2,7 мм (4x)	8	5
44423112	EPIC® M17, вилка	Ø2,7 мм (4x)	8	5
44423115	EPIC® M17, гнездо	Ø2,7 мм (4x)	17	5
44423113	EPIC® M17, вилка	Ø2,7 мм (4x)	17	5
M17 G4 для монтажа на передней стенке				
44423118	EPIC® M17, гнездо	M18x0,75 (контргайку заказывайте отдельно)	8	5
44423116	EPIC® M17, вилка	M18x0,75 (контргайку заказывайте отдельно)	8	5
44423119	EPIC® M17, гнездо	M18x0,75 (контргайку заказывайте отдельно)	17	5
44423117	EPIC® M17, вилка	M18x0,75 (контргайку заказывайте отдельно)	17	5

Фотографии и иллюстрации представлены не в точном масштабе и не являются точными до подробностей иллюстрациями соответствующих изделий.

Аксессуары

EPIC® SIGNAL M17 G4

- Аксессуары EPIC® M17



EPIC® SIGNAL M17 D6

Цилиндрические электрические соединители для сервоприводов и электропитания

Информация

- Соединитель для экранированных кабелей передачи данных



EPIC® SIGNAL M17 F6

Цилиндрические электрические соединители для сервоприводов и электропитания



Подходящие контакты:

- Контакты EPIC® M17 Страница 638
- Контакты необходимо заказывать отдельно

Преимущества

- датчик /актуатор
- Оптимальная электромагнитная совместимость

Области применения

- Кабели обратной связи/сигнальные кабели

Технические характеристики

<p> Классификация ETIM 5/6 Обозначение класса ETIM 5.0/6.0: EC002635 Описание класса ETIM 5.0/6.0: Круглый штекерный соединитель (промышленный штекерный соединитель)</p> <p> Номинальное напряжение, В 60 V</p> <p>Номинальное импульсное напряжение 1,5 кВ</p> <p> Номинальный ток, А 3,6 А</p> <p> Степень загрязнения 3</p> <p> Контакты Латунь, позолоченная</p>	<p> Количество контактов Контакты: 8 (1 мм), 17 (0,6 мм)</p> <p> Допустимые сечения жил кабеля Соединение обжатием: 0,06-0,56 мм² (контакты 0,6 мм) Соединение обжатием: 0,06-1,0 мм² (контакты 1 мм)</p> <p> Материал Корпус: цинковое литье под давлением, покрытый никелем, латунь, покрытая никелем Изолятор: PA (полиамид) Уплотнение: FPM (резина на фторкаучуке)</p> <p> Класс защиты IP 67</p> <p> Количество разъединений 100</p> <p> Температурный диапазон от -40 до + 125°C</p>
---	---

Артикул	Обозначение	Диапазон зажима, мм	К-во контактов	Штук/ед. упаковки
M17 D6				
44423100	EPIC® M17, гнездо	3.5 - 11	8	5
44423102	EPIC® M17, вилка	3.5 - 11	8	5
44423101	EPIC® M17, гнездо	3.5 - 11	17	5
44423103	EPIC® M17, вилка	3.5 - 11	17	5
M17 F6				
44423106	EPIC® M17, гнездо	3.5 - 11	8	5
44423104	EPIC® M17, вилка	3.5 - 11	8	5
44423107	EPIC® M17, гнездо	3.5 - 11	17	5
44423105	EPIC® M17, вилка	3.5 - 11	17	5

Фотографии и иллюстрации представлены не в точном масштабе и не являются точными до подробностей иллюстрациями соответствующих изделий.

Контакты EPIC® M17

Контакты, инструмент и аксессуары для цилиндрических электрических соединителей



EPIC® M17 Инструмент

Контакты, инструмент и аксессуары для цилиндрических электрических соединителей



Технические характеристики

Классификация ETIM 5/6
EPIC® M17 Контакты
 ETIM 5.0/6.0 Class-ID: EC000796
 ETIM 5.0/6.0 Class-Description:
 Контакты для промышленных соединителей
EPIC® M17 Инструменты
 ETIM 5.0/6.0 Class-ID: EC000168
 ETIM 5.0/6.0 Class-Description:
 Инструмент для обжима наконечников, с экраном

Артикул	Обозначение	Описание	Изоляторы	Описание	Штук/ед. упаковки
Гнездовые контакты, 0,6 мм					
44423125	M17 BCM 0,6мм 0,06-0,25			0,06-0,25 мм ²	10
44423126	M17 BCM 0,6 мм 0,06-0,34			0,06-0,34 мм ²	10
44423127	M17 BCM 0,6мм 0,34-0,5			0,34-0,5 мм ²	10
Гнездовые контакты, 1 мм					
44423122	M17 BCM 1мм 0,06-0,25			0,06-0,25 мм ²	10
44423123	M17 BCM 1 мм 0,34-0,5			0,34-0,5 мм ²	10
44423124	M17 BCM 1мм 0,5-1,0			0,5-1,0 мм ²	10
Гнездовые контакты, 2 мм					
44423120	M17 BCM 2мм 0,25-1,0			0,25-1,0 мм ²	10
44423121	M17 BCM 2мм 1,0-2,5			1,0-2,5 мм ²	10
Штыревые контакты, 0,6 мм					
44423133	M17 SCM 0,6мм 0,06-0,25			0,06-0,25 мм ²	10
44423134	M17 SCM 0,6мм 0,06-0,34			0,06-0,34 мм ²	10
44423135	M17 SCM 0,6мм 0,34-0,5			0,34-0,5 мм ²	10
Штыревые контакты, 1 мм					
44423130	M17 SCM 1мм 0,06-0,25			0,06-0,25 мм ²	10
44423131	M17 SCM 1мм 0,34-0,5			0,34-0,5 мм ²	10
44423132	M17 SCM 1мм 0,5-1,0				10
Штыревые контакты, 2 мм					
44423128	M17 SCM 2мм 0,25-1,0			0,25-1,0 мм ²	10
44423129	M17 SCM 2мм 1,0-2,5			1,0-2,5 мм ²	10
Обжимные клещи					
44423136	Обжимной инструмент M17	Обжимной инструмент с базирующим элементом для EPIC® M17	для EPIC® M17 POWER и SIGNAL		1

Фотографии и иллюстрации представлены не в точном масштабе и не являются точными до подробностей иллюстрациями соответствующих изделий.



EPIC® SIGNAL M23 A1

Цилиндрические электрические соединители для сервокабелей и кодирующих устройств

Информация

- Цветовая кодировка, простое соединение



EPIC® SIGNAL M23 A1 D3.2

Цилиндрические электрические соединители для сервокабелей и кодирующих устройств



EPIC® SIGNAL M23 A3

Цилиндрические электрические соединители для сервокабелей и кодирующих устройств

Информация

- Поворачивающийся с четко обозначенными позициями регулировки

Преимущества

EPIC® SIGNAL M23 A1

- Прочное крепление 4 винтами
- Долговечная защита от вибрации

EPIC® SIGNAL M23 A1 D3.2

EPIC® SIGNAL M23 A3

- Универсальный панельный соединитель для монтажа вставки с фронтальной и задней части
- Долговечная защита от вибрации

Области применения

- Производство промышленного оборудования
- Сервоприводы и конфекционированные сервокабели
- Техника измерения, управления и регулирования

Характеристики

- Монтирование: Ø2.7mm для винтов M2.5. Ø3.2mm для винтов M3

Технические характеристики

Классификация ETIM 5/6
 ETIM 5.0/6.0 Class-ID: EC000437
 ETIM 5.0/6.0 Class-Description:
 Корпус для промышленных соединителей

Материал
 Корпус: литье из цинкового сплава, покрытый никелем
 Уплотнение: FPM (резина на фторкаучуке)

IP **Класс защиты**
EPIC® SIGNAL M23 A1
 IP68 (10h/1m)
EPIC® SIGNAL M23 A1 D3.2
 IP68 (10h/1m)
EPIC® SIGNAL M23 A3
 IP 65

DIN VDE **VDE-испытания**
 Экспертиза с проверкой производства: VDE-регистрац. № C24 (по EN 61984, SELV по DIN VDE 0100-410 следует обеспечить)
 UL File № E249137

Температурный диапазон
 -25°C до +125°C

Артикул	Обозначение	Кодировка	Виды крепления	Штук/ед. упаковки
M23 A1 для монтажа на передней стенке				
72004000	M23 A1	чёрный (N)	Ø2,7 мм (4x)	5
72004010	M23 A1	чёрный (N)	Ø2,7 мм (4x)	20
72004200	M23 A1	красный (+20°)	Ø2,7 мм (4x)	5
72004210	M23 A1	красный (+20°)	Ø2,7 мм (4x)	20
72004100	M23 A1	голубой (-20°)	Ø2,7 мм (4x)	5
72004110	M23 A1	голубой (-20°)	Ø2,7 мм (4x)	20
M23 A1 D3,2 для монтажа на передней стенке				
44420018	M23 A1 D3,2	чёрный (N)	Ø3,2 мм (4x)	5
44420017	M23 A1 D3,2	чёрный (N)	Ø3,2 мм (4x)	20
44420020	M23 A1 D3,2	красный (+20°)	Ø3,2 мм (4x)	5
44420019	M23 A1 D3,2	красный (+20°)	Ø3,2 мм (4x)	20
44420016	M23 A1 D3,2	голубой (-20°)	Ø3,2 мм (4x)	5
44420015	M23 A1 D3,2	голубой (-20°)	Ø3,2 мм (4x)	20
M23 A3, угловой, поворачивающийся				
24420055	M23 A3	чёрный (N)	Ø2,7 мм (4x)	5
24420054	M23 A3	чёрный (N)	Ø2,7 мм (4x)	20

Фотографии и иллюстрации представлены не в точном масштабе и не являются точными до подробностей иллюстрациями соответствующих изделий.



EPIC® SIGNAL M23 G4

Цилиндрические электрические соединители для сервокабелей и кодирующих устройств



Информация

- Для монтажа в имеющиеся отверстия с резьбой M25

EPIC® SIGNAL M23 G5

Цилиндрические электрические соединители для сервокабелей и кодирующих устройств



EPIC® SIGNAL M23 G6

Цилиндрические электрические соединители для сервокабелей и кодирующих устройств



Преимущества

- Быстрый и простой монтаж
- Необходимо только одно отверстие M25

Области применения

- Производство промышленного оборудования
- Сервоприводы и конфекционированные сервокабели
- Техника измерения, управления и регулирования

Технические характеристики

Классификация ETIM 5/6
ETIM 5.0/6.0 Class-ID: EC000437
ETIM 5.0/6.0 Class-Description:
Корпус для промышленных соединителей



Материал
Корпус: литье из цинкового сплава, покрытый никелем
Уплотнение: FPM (резина на фторкаучуке)



Класс защиты
IP68 (10h/1m)



VDE-испытания
Экспертиза с проверкой производства: VDE-регистрац. № C24 (по EN 61984, SELV по DIN VDE 0100-410 следует обеспечить)
UL File № E249137



Температурный диапазон
-25°C до +125°C

Артикул	Обозначение	Кодировка	Виды крепления	Штук/ед. упаковки
M23 G4 для монтажа на передней стенке				
44420032	M23 G4	чёрный (N)	M25x1,5	5
44420031	M23 G4	чёрный (N)	M25x1,5	20
44420034	M23 G4	красный (+20°)	M25x1,5	5
44420033	M23 G4	красный (+20°)	M25x1,5	20
44420030	M23 G4	голубой (-20°)	M25x1,5	5
44420029	M23 G4	голубой (-20°)	M25x1,5	20
M23 G5 для монтажа на передней стенке				
44420046	M23 G5	чёрный (N)	M25x1,5 (с контргайкой)	5
44420045	M23 G5	чёрный (N)	M25x1,5 (с контргайкой)	20
44420048	M23 G5	красный (+20°)	M25x1,5 (с контргайкой)	5
44420047	M23 G5	красный (+20°)	M25x1,5 (с контргайкой)	20
44420044	M23 G5	голубой (-20°)	M25x1,5 (с контргайкой)	5
44420043	M23 G5	голубой (-20°)	M25x1,5 (с контргайкой)	20
M23 G6 для монтажа на задней стенке				
44420071	M23 G6	чёрный (N)	M25x1,5 (с контргайкой)	5
44420073	M23 G6	чёрный (N)	M25x1,5 (с контргайкой)	20

Фотографии и иллюстрации представлены не в точном масштабе и не являются точными до подробностей иллюстрациями соответствующих изделий.



EPIC® SIGNAL M23 B1

Цилиндрические электрические соединители для сервокабелей и кодирующих устройств

Информация

- Корпус для монтажа на внутренней стороне прибора для экономии места снаружи



EPIC® SIGNAL M23 B2

Цилиндрические электрические соединители для сервокабелей и кодирующих устройств



Преимущества

EPIC® SIGNAL M23 B1

- Определённый упорный выступ при креплении на оборудовании позволяет предотвратить неконтролируемое сжатие уплотнения
- Конфекционированный изолятор легко вставляется сзади в уже смонтированный корпус

EPIC® SIGNAL M23 B2

- Универсальный панельный соединитель для монтажа вставки с фронтальной и задней части
- Конфекционированный изолятор легко вставляется сзади в уже смонтированный корпус

Области применения

- Производство промышленного оборудования
- Сервоприводы и конфекционированные сервокабели
- Техника измерения, управления и регулирования

Технические характеристики

Классификация ETIM 5/6
 ETIM 5.0/6.0 Class-ID: EC000437
 ETIM 5.0/6.0 Class-Description:
 Корпус для промышленных соединителей

Материал
 Корпус: литье из цинкового сплава, покрытый никелем
 Уплотнение: FPM (резина на фторкаучуке)

IP Класс защиты
 IP68 (10h/1m)

DIN VDE VDE-испытания
 Экспертиза с проверкой производства: VDE-регистр. № C24 (по EN 61984, SELV по DIN VDE 0100-410 следует обеспечить)
 UL File № E249137

Температурный диапазон
 -25°C до +125°C

Артикул	Обозначение	Кодировка	Виды крепления	Штук/ед. упаковки
M23 B1 для монтажа на задней стенке				
44420024	M23 B1	чёрный (N)	M2,5 (4x)	5
44420023	M23 B1	чёрный (N)	M2,5 (4x)	20
44420026	M23 B1	красный (+20°)	M2,5 (4x)	5
44420025	M23 B1	красный (+20°)	M2,5 (4x)	20
44420022	M23 B1	голубой (-20°)	M2,5 (4x)	5
44420021	M23 B1	голубой (-20°)	M2,5 (4x)	20
M23 B2 для монтажа на задней стенке				
44420050	M23 B2	чёрный (N)	Ø2,7 мм (4x)	5
44420051	M23 B2	чёрный (N)	Ø2,7 мм (4x)	20
44420035	M23 B2	красный (+20°)	Ø2,7 мм (4x)	5
44420049	M23 B2	красный (+20°)	Ø2,7 мм (4x)	20
44420052	M23 B2	голубой (-20°)	Ø2,7 мм (4x)	5
44420053	M23 B2	голубой (-20°)	Ø2,7 мм (4x)	20

Фотографии и иллюстрации представлены не в точном масштабе и не являются точными до подробностей иллюстрациями соответствующих изделий.



EPIC® SIGNAL M23 C2

Цилиндрические электрические соединители для сервокабелей и кодирующих устройств



Преимущества

- Быстрое и простое разъединение контакта с обеих сторон одной стенки
- Для подсоединения 2-конфигурированных кабельных штекерных разъемов M23 D6

Области применения

- Производство промышленного оборудования
- Техника измерения, управления и регулирования

Технические характеристики

Классификация ETIM 5/6
 Обозначение класса ETIM 5.0/6.0: EC002635
 Описание класса ETIM 5.0/6.0: Круглый штекерный соединитель (промышленный штекерный соединитель)

Материал
 Корпус: медный сплав, покрытый никелем
 Изолятор: термопласт
 Уплотнение: неопрен. резина

Класс защиты
 IP 67

Температурный диапазон
 -25°C до +125°C

Артикул	Обозначение	Описание	Включая контакты	Виды крепления	К-во контактов	Штук/ед. упаковки
Проходной разъем M23 C2						
00010108	EPIC® M23 C2 12	чёрный (N)	12	Ø2,7 мм (4x)	12E штифт - 12P гнездо	5
00010521	EPIC® M23 C2 17	чёрный (N)	17	Ø2,7 мм (4x)	17E штифт - 17P гнездо	5

Фотографии и иллюстрации представлены не в точном масштабе и не являются точными до подробностей иллюстрациями соответствующих изделий.



EPIC® SIGNAL M23 D6

Цилиндрические электрические соединители для сервокабелей и кодирующих устройств



Информация

- Износостойкий металлический разъем со встроенным ЭМС резьбовым соединением

EPIC® SIGNAL M23 F6

Цилиндрические электрические соединители для сервокабелей и кодирующих устройств



Технические характеристики

Классификация ETIM 5/6
ETIM 5.0/6.0 Class-ID: EC000437
ETIM 5.0/6.0 Class-Description:
Корпус для промышленных соединителей

Материал
Корпус: литье из цинкового сплава, покрытый никелем
Уплотнение: FPM (резина на фторкаучуке)

Класс защиты
IP68 (10h/1m)

VDE-испытания
Экспертиза с проверкой производства: VDE-регистрац. № C24 (по EN 61984, SELV по DIN VDE 0100-410 следует обеспечить)
UL File № E249137

Температурный диапазон
-25°C до +125°C

EPIC® SIGNAL M23 F7

Цилиндрические электрические соединители для сервокабелей и кодирующих устройств



Преимущества

- Низкоомный контакт с экраном, оптимальная электромагнитная защита
- Используются высококачественные материалы для повышенной надежности

Области применения

- Производство промышленного оборудования
- Сервоприводы и конфекционированные сервокабели
- Техника измерения, управления и регулирования

Артикул	Обозначение	Кодировка	Диапазон зажима кабелей	Виды крепления	Штук/ед. упаковки
M23 D6					
44420037	M23 D6	чёрный (N)	7.0 - 13.5		5
72044030	M23 D6	чёрный (N)	7.0 - 10.0		5
72044020	M23 D6	чёрный (N)	7.0 - 10.0		20
72044000	M23 D6	чёрный (N)	9.5 - 13.5		5
72044010	M23 D6	чёрный (N)	9.5 - 13.5		20
44420038	M23 D6	красный (+20°)	7.0 - 13.5		5
72044230	M23 D6	красный (+20°)	7.0 - 10.0		5
72044220	M23 D6	красный (+20°)	7.0 - 10.0		20
72044200	M23 D6	красный (+20°)	9.5 - 13.5		5
72044210	M23 D6	красный (+20°)	9.5 - 13.5		20
44420036	M23 D6	голубой (-20°)	7.0 - 13.5		5
72044130	M23 D6	голубой (-20°)	7.0 - 10.0		5
72044120	M23 D6	голубой (-20°)	7.0 - 10.0		20
72044100	M23 D6	голубой (-20°)	9.5 - 13.5		5
72044110	M23 D6	голубой (-20°)	9.5 - 13.5		20
M23 F6					
44420040	M23 F6	чёрный (N)	7.0 - 13.5		5
72064030	M23 F6	чёрный (N)	7.0 - 10.0		5
72064020	M23 F6	чёрный (N)	7.0 - 10.0		20
72064000	M23 F6	чёрный (N)	9.5 - 13.5		5
72064010	M23 F6	чёрный (N)	9.5 - 13.5		20
44420041	M23 F6	красный (+20°)	7.0 - 13.5		5
72064230	M23 F6	красный (+20°)	7.0 - 10.0		5
72064220	M23 F6	красный (+20°)	7.0 - 10.0		20
72064200	M23 F6	красный (+20°)	9.5 - 13.5		5
72064210	M23 F6	красный (+20°)	9.5 - 13.5		20
44420039	M23 F6	голубой (-20°)	7.0 - 13.5		5
72064130	M23 F6	голубой (-20°)	7.0 - 10.0		5
72064120	M23 F6	голубой (-20°)	7.0 - 10.0		20
72064100	M23 F6	голубой (-20°)	9.5 - 13.5		5
M23 F7 для монтажа на передней/задней стенке					
44420009	M23 F7	чёрный (N)	7.0 - 10.0	Ø3,2 мм (4x), M25x1,5 (с контргайкой)	5
44420010	M23 F7	чёрный (N)	7.0 - 10.0	Ø3,2 мм (4x), M25x1,5 (с контргайкой)	20
44420011	M23 F7	чёрный (N)	9.5 - 13.5	Ø3,2 мм (4x), M25x1,5 (с контргайкой)	5
44420012	M23 F7	чёрный (N)	9.5 - 13.5	Ø3,2 мм (4x), M25x1,5 (с контргайкой)	20
44420001	M23 F7	красный (+20°)	7.0 - 10.0	Ø3,2 мм (4x), M25x1,5 (с контргайкой)	5
44420002	M23 F7	красный (+20°)	7.0 - 10.0	Ø3,2 мм (4x), M25x1,5 (с контргайкой)	20
44420003	M23 F7	красный (+20°)	9.5 - 13.5	Ø3,2 мм (4x), M25x1,5 (с контргайкой)	5
44420004	M23 F7	красный (+20°)	9.5 - 13.5	Ø3,2 мм (4x), M25x1,5 (с контргайкой)	20
44420005	M23 F7	голубой (-20°)	7.0 - 10.0	Ø3,2 мм (4x), M25x1,5 (с контргайкой)	5
44420006	M23 F7	голубой (-20°)	7.0 - 10.0	Ø3,2 мм (4x), M25x1,5 (с контргайкой)	20
44420007	M23 F7	голубой (-20°)	9.5 - 13.5	Ø3,2 мм (4x), M25x1,5 (с контргайкой)	5
44420008	M23 F7	голубой (-20°)	9.5 - 13.5	Ø3,2 мм (4x), M25x1,5 (с контргайкой)	20

Фотографии и иллюстрации представлены не в точном масштабе и не являются точными до подробностей иллюстрациями соответствующих изделий.



Вставки EPIC® M23, 6-пол.

Изоляторы для цилиндрических электрических соединителей M23



Вставки EPIC® M23, 7-пол.

Изоляторы для цилиндрических электрических соединителей M23



Подходящие корпуса

- EPIC® SIGNAL M23 A1 Страница 639
- EPIC® SIGNAL M23 A1 D3.2 Страница 639
- EPIC® SIGNAL M23 A3 Страница 639
- EPIC® SIGNAL M23 G4 Страница 640
- EPIC® SIGNAL M23 G5 Страница 640
- EPIC® SIGNAL M23 G6 Страница 640
- EPIC® SIGNAL M23 B1 Страница 641
- EPIC® SIGNAL M23 B2 Страница 641
- EPIC® SIGNAL M23 D6 Страница 643
- EPIC® SIGNAL M23 F6 Страница 643
- EPIC® SIGNAL M23 F7 Страница 643
- Все изоляторы подходят ко всем корпусам

Преимущества

- Универсальная дальнейшая обработка вставок M23 с различными размерами упаковки. Полностью собранное изделие с подходящими паяными контактами или без них для индивидуальной сборки с применением обжимных или паяных контактов

Области применения

- Производство промышленного оборудования
- Техника измерения, управления и регулирования
- Приборостроение

Подходящие контакты:

- Штыревые контакты EPIC® SIGNAL M23 Страница 649
- Гнездовые контакты EPIC® SIGNAL M23 Страница 649
- применять 2 мм контакты

Технические характеристики

- Классификация ETIM 5/6**
ETIM 5.0/6.0 Class-ID: EC000438
ETIM 5.0/6.0 Class-Description: Контактная вставка для промышленных электрических соединителей
- Номинальное напряжение, В**
согласно стандарта IEC 61984: 150 В
- Номинальное импульсное напряжение**
4 кВ
- Номинальный ток, А**
18 А
- Степень загрязнения**
3
- Переходное сопротивление**
< 4 мОм
- Контакты**
Латунь, позолоченная
- Количество контактов**
Вставки EPIC® M23, 6-пол.
6
Вставки EPIC® M23, 7-пол.
7
- Допустимые сечения жил кабеля**
Соединение обжимом: 1,0-2,5 мм²
Соединение пайкой: до 2,5 мм²
- Количество разъединений**
100
- VDE-испытания**
Экспертиза с проверкой производства: VDE-регистр. № C24 (по EN 61984, SELV по DIN VDE 0100-410 следует обеспечить)
UL File № E249137
- Температурный диапазон**
-25°C до +125°C

Артикул	Обозначение	Изоляторы	Включая контакты	К-во контактов	Штук/ед. упаковки
Изоляторы 6-контактные, Р-часть = левого вращения (против часовой стрелки)					
73002760	Р-часть	Без контактов		6	5
73002761	Р-часть	Без контактов		6	20
73002762	Р-часть	+ штыревые контакты, соединение пайкой	6	6	5
73002763	Р-часть	+ штыревые контакты, соединение пайкой	6	6	20
73002764	Р-часть	+ гнездовые контакты, соединение пайкой	6	6	5
73002765	Р-часть	+ гнездовые контакты, соединение пайкой	6	6	20
Изоляторы 6-контактные, Е-часть = правого вращения (по часовой стрелке)					
73002766	Е-часть	Без контактов		6	5
73002767	Е-часть	Без контактов		6	20
73002768	Е-часть	+ штыревые контакты, соединение пайкой	6	6	5
73002769	Е-часть	+ штыревые контакты, соединение пайкой	6	6	20
73002770	Е-часть	+ гнездовые контакты, соединение пайкой	6	6	5
73002771	Е-часть	+ гнездовые контакты, соединение пайкой	6	6	20
Изоляторы 7-контактные, Р-часть = левого вращения (против часовой стрелки)					
44420148	Р-часть	Без контактов		7	5
44420149	Р-часть	Без контактов		7	20
44420150	Р-часть	+ штыревые контакты, соединение пайкой	7	7	5
44420151	Р-часть	+ штыревые контакты, соединение пайкой	7	7	20
44420152	Р-часть	+ гнездовые контакты, соединение пайкой	7	7	5
44420153	Р-часть	+ гнездовые контакты, соединение пайкой	7	7	20
Изоляторы 7-контактные, Е-часть = правого вращения (по часовой стрелке)					
44420154	Е-часть	Без контактов		7	5
44420155	Е-часть	Без контактов		7	20
44420156	Е-часть	+ штыревые контакты, соединение пайкой	7	7	5
44420157	Е-часть	+ штыревые контакты, соединение пайкой	7	7	20
44420158	Е-часть	+ гнездовые контакты, соединение пайкой	7	7	5
44420159	Е-часть	+ гнездовые контакты, соединение пайкой	7	7	20

Изоляторы как для штыревых, так и для гнездовых контактов. Для подключения Вам необходимы как Р-часть левого вращения, так и Е-часть правого вращения. Фотографии и иллюстрации представлены не в точном масштабе и не являются точными до подробностей иллюстрациями соответствующих изделий.



Вставки EPIC® M23, 8+1-пол.

Изоляторы для цилиндрических электрических соединителей M23



Вставки EPIC® M23, 9-пол.

Изоляторы для цилиндрических электрических соединителей M23



Подходящие корпуса

- EPIC® SIGNAL M23 A1 Страница 639
- EPIC® SIGNAL M23 A1 D3.2 Страница 639
- EPIC® SIGNAL M23 A3 Страница 639
- EPIC® SIGNAL M23 G4 Страница 640
- EPIC® SIGNAL M23 G5 Страница 640
- EPIC® SIGNAL M23 G6 Страница 640
- EPIC® SIGNAL M23 B1 Страница 641
- EPIC® SIGNAL M23 B2 Страница 641
- EPIC® SIGNAL M23 D6 Страница 643
- EPIC® SIGNAL M23 F6 Страница 643
- EPIC® SIGNAL M23 F7 Страница 643
- Все изоляторы подходят ко всем корпусам

Подходящие контакты:

- Штыревые контакты EPIC® SIGNAL M23 Страница 649
- Гнездовые контакты EPIC® SIGNAL M23 Страница 649

Вставки EPIC® M23, 8+1-пол.

- 8+1: 8x1 мм контакт, 1x2 мм контакт

Вставки EPIC® M23, 9-пол.

- 9: 9x1 мм контакт

Преимущества

- Универсальная дальнейшая обработка вставок M23 с различными размерами упаковки. Полностью собранное изделие с подходящими паяными контактами или без них для индивидуальной сборки с применением обжимных или паяных контактов

Области применения

- Производство промышленного оборудования
- Техника измерения, управления и регулирования
- Приборостроение

Технические характеристики

	Классификация ETIM 5/6 ETIM 5.0/6.0 Class-ID: EC000438 ETIM 5.0/6.0 Class-Description: Контактная вставка для промышленных электрических соединителей		Количество контактов Вставки EPIC® M23, 8+1-пол. 8 + 1 Вставки EPIC® M23, 9-пол. 9
	Номинальное напряжение, В согласно стандарта IEC 61984: 150 В		Допустимые сечения жил кабеля Вставки EPIC® M23, 8+1-пол. Соединение обжимом: 0,14-1,0 мм ² (1,0-2,5 мм ² при контактах 2 мм) Соединение пайкой: до 1,0 мм ² (до 2,5 мм ² при 2 мм контактах) Вставки EPIC® M23, 9-пол. Соединение обжимом: 0,14-1,0 мм ² Соединение пайкой: сеч. до 1,0 мм ²
	Номинальное импульсное напряжение Вставки EPIC® M23, 8+1-пол. 2,5 кВ Вставки EPIC® M23, 9-пол. 1,5 кВ		Количество разъединений 100
	Номинальный ток, А Вставки EPIC® M23, 8+1-пол. 20 А (2 мм контактах) 7 А (1 мм контактах) Вставки EPIC® M23, 9-пол. 7 А		VDE-испытания Экспертиза с проверкой производства: VDE-регистр. № C24 (по EN 61984, SELV по DIN VDE 0100-410 следует обеспечить) UL File № E249137
	Степень загрязнения 3		Температурный диапазон -25°C до +125°C
	Переходное сопротивление < 4 мОм		
	Контакты Латунь, позолоченная		

Артикул	Обозначение	Изоляторы	Включая контакты	К-во контактов	Штук/ед. упаковки
Изоляторы 8+1-контактные, Р-часть = левого вращения (против часовой стрелки)					
73002736	Р-часть	Без контактов		8 + 1	5
73002737	Р-часть	Без контактов		8 + 1	20
73002738	Р-часть	+ штыревые контакты, соединение пайкой	9	8 + 1	5
73002739	Р-часть	+ штыревые контакты, соединение пайкой	9	8 + 1	20
73002740	Р-часть	+ гнездовые контакты, соединение пайкой	9	8 + 1	5
73002741	Р-часть	+ гнездовые контакты, соединение пайкой	9	8 + 1	20
Изоляторы 8+1-контактные, Е-часть = правого вращения (по часовой стрелке)					
73002742	Е-часть	Без контактов		8 + 1	5
73002743	Е-часть	Без контактов		8 + 1	20
73002744	Е-часть	+ штыревые контакты, соединение пайкой	9	8 + 1	5
73002745	Е-часть	+ штыревые контакты, соединение пайкой	9	8 + 1	20
73002746	Е-часть	+ гнездовые контакты, соединение пайкой	9	8 + 1	5
73002747	Е-часть	+ гнездовые контакты, соединение пайкой	9	8 + 1	20
Изоляторы 9-контактные, Р-часть = левого вращения (против часовой стрелки)					
73002724	Р-часть	Без контактов		9	5
73002725	Р-часть	Без контактов		9	20
73002726	Р-часть	+ штыревые контакты, соединение пайкой	9	9	5
73002727	Р-часть	+ штыревые контакты, соединение пайкой	9	9	20
73002728	Р-часть	+ гнездовые контакты, соединение пайкой	9	9	5
73002729	Р-часть	+ гнездовые контакты, соединение пайкой	9	9	20
Изоляторы 9-контактные, Е-часть = правого вращения (по часовой стрелке)					
73002730	Е-часть	Без контактов		9	5
73002731	Е-часть	Без контактов		9	20
73002732	Е-часть	+ штыревые контакты, соединение пайкой	9	9	5
73002733	Е-часть	+ штыревые контакты, соединение пайкой	9	9	20
73002734	Е-часть	+ гнездовые контакты, соединение пайкой	9	9	5
73002735	Е-часть	+ гнездовые контакты, соединение пайкой	9	9	20

Изоляторы как для штыревых, так и для гнездовых контактов. Для подключения Вам необходимы как Р-часть левого вращения, так и Е-часть правого вращения. Фотографии и иллюстрации представлены не в точном масштабе и не являются точными до подробностей иллюстрациями соответствующих изделий.



Вставки EPIC® M23, 12-пол.

Изоляторы для цилиндрических электрических соединителей M23



Вставки EPIC® M23, 16-пол.

Изоляторы для цилиндрических электрических соединителей M23



Подходящие корпуса

- EPIC® SIGNAL M23 A1 Страница 639
- EPIC® SIGNAL M23 A1 D3.2 Страница 639
- EPIC® SIGNAL M23 A3 Страница 639
- EPIC® SIGNAL M23 G4 Страница 640
- EPIC® SIGNAL M23 G5 Страница 640
- EPIC® SIGNAL M23 G6 Страница 640
- EPIC® SIGNAL M23 B1 Страница 641
- EPIC® SIGNAL M23 B2 Страница 641
- EPIC® SIGNAL M23 D6 Страница 643
- EPIC® SIGNAL M23 F6 Страница 643
- EPIC® SIGNAL M23 F7 Страница 643
- Все изоляторы подходят ко всем корпусам

Подходящие контакты:

- Штыревые контакты EPIC® SIGNAL M23 Страница 649
- Гнездовые контакты EPIC® SIGNAL M23 Страница 649

Преимущества

- Универсальная дальнейшая обработка вставок M23 с различными размерами упаковки. Полностью собранное изделие с подходящими паяными контактами или без них для индивидуальной сборки с применением обжимных или паяных контактов

Области применения

- Производство промышленного оборудования
- Техника измерения, управления и регулирования
- Приборостроение

Технические характеристики

	Классификация ETIM 5/6 ETIM 5.0/6.0 Class-ID: EC000438 ETIM 5.0/6.0 Class-Description: Контактная вставка для промышленных электрических соединителей		Количество контактов Вставки EPIC® M23, 12-пол. 13 Вставки EPIC® M23, 16-пол. 16
	Номинальное напряжение, В Согласно стандарта IEC 61984: 100 В		Допустимые сечения жил кабеля Соединение обжимом: 0,14-1,0 мм ² Соединение пайкой: сеч. до 1,0 мм ²
	Номинальное импульсное напряжение 1,5 кВ		Количество разъединений 100
	Номинальный ток, А 7 А		VDE-испытания Экспертиза с проверкой производства: VDE-регистрац. № C24 (по EN 61984, SELV по DIN VDE 0100-410 следует обеспечить) UL File № E249137
	Степень загрязнения 3		Температурный диапазон -25°С до +125°С
	Переходное сопротивление < 4 мОм		
	Контакты Латунь, позолоченная		

Артикул	Обозначение	Изоляторы	Включая контакты	К-во контактов	Штук/ед. упаковки
Изоляторы 12-контактные, Р-часть = левого вращения (против часовой стрелки)					
73002712	Р-часть	Без контактов		12	5
73002713	Р-часть	Без контактов		12	20
73002714	Р-часть	+ штыревые контакты, соединение пайкой	12	12	5
73002715	Р-часть	+ штыревые контакты, соединение пайкой	12	12	20
73002716	Р-часть	+ гнездовые контакты, соединение пайкой	12	12	5
73002717	Р-часть	+ гнездовые контакты, соединение пайкой	12	12	20
Изоляторы 12-контактные, Е-часть = правого вращения (по часовой стрелке)					
73002718	Е-часть	Без контактов		12	5
73002719	Е-часть	Без контактов		12	20
73002720	Е-часть	+ штыревые контакты, соединение пайкой	12	12	5
73002721	Е-часть	+ штыревые контакты, соединение пайкой	12	12	20
73002722	Е-часть	+ гнездовые контакты, соединение пайкой	12	12	5
73002723	Е-часть	+ гнездовые контакты, соединение пайкой	12	12	20
Изоляторы 16-контактные, Р-часть = левого вращения (против часовой стрелки)					
73002700	Р-часть	Без контактов		16	5
73002701	Р-часть	Без контактов		16	20
73002702	Р-часть	+ штыревые контакты, соединение пайкой	16	16	5
73002703	Р-часть	+ штыревые контакты, соединение пайкой	16	16	20
73002704	Р-часть	+ гнездовые контакты, соединение пайкой	16	16	5
73002705	Р-часть	+ гнездовые контакты, соединение пайкой	16	16	20
Изоляторы 16-контактные, Е-часть = правого вращения (по часовой стрелке)					
73002706	Е-часть	Без контактов		16	5
73002707	Е-часть	Без контактов		16	20
73002708	Е-часть	+ штыревые контакты, соединение пайкой	16	16	5
73002709	Е-часть	+ штыревые контакты, соединение пайкой	16	16	20
73002710	Е-часть	+ гнездовые контакты, соединение пайкой	16	16	5
73002711	Е-часть	+ гнездовые контакты, соединение пайкой	16	16	20

Изоляторы как для штыревых, так и для гнездовых контактов. Для подключения Вам необходимы как Р-часть левого вращения, так и Е-часть правого вращения. Фотографии и иллюстрации представлены не в точном масштабе и не являются точными до подробностей иллюстрациями соответствующих изделий.



Вставки EPIC® M23, 17-пол.

Изоляторы для цилиндрических электрических соединителей M23



Подходящие корпуса

- EPIC® SIGNAL M23 A1 Страница 639
- EPIC® SIGNAL M23 A1 D3.2 Страница 639
- EPIC® SIGNAL M23 A3 Страница 639
- EPIC® SIGNAL M23 G4 Страница 640
- EPIC® SIGNAL M23 G5 Страница 640
- EPIC® SIGNAL M23 G6 Страница 640
- EPIC® SIGNAL M23 B1 Страница 641
- EPIC® SIGNAL M23 B2 Страница 641
- EPIC® SIGNAL M23 D6 Страница 643
- EPIC® SIGNAL M23 F6 Страница 643
- EPIC® SIGNAL M23 F7 Страница 643
- Все изоляторы подходят ко всем корпусам

Подходящие контакты:

- Штыревые контакты EPIC® SIGNAL M23 Страница 649
- Гнездовые контакты EPIC® SIGNAL M23 Страница 649

Преимущества

- Универсальная дальнейшая обработка вставок M23 с различными размерами упаковки Полностью собранное изделие с подходящими паяными контактами или без них для индивидуальной сборки с применением обжимных или паяных контактов

Области применения

- Производство промышленного оборудования
- Техника измерения, управления и регулирования
- Приборостроение

Технические характеристики

	Классификация ETIM 5/6 ETIM 5.0/6.0 Class-ID: EC000438 ETIM 5.0/6.0 Class-Description: Контактная вставка для промышленных электрических соединителей		Контакты Латунь, позолоченная
	Номинальное напряжение, В согласно стандарта IEC 61984: 50 В		Количество контактов 17
	Номинальное импульсное напряжение 0,8 кВ		Допустимые сечения жил кабеля Соединение обжимом: 0,14-1,0 мм ² Соединение пайкой: сеч. до 1,0 мм ²
	Номинальный ток, А 7 А		Количество разъединений 100
	Степень загрязнения 3		VDE-испытания Экспертиза с проверкой производства: VDE-регистрац. № C24 (по EN 61984, SELV по DIN VDE 0100-410 следует обеспечить) UL File № E249137
	Переходное сопротивление < 4 мОм		Температурный диапазон -25°C до +125°C

Артикул	Обозначение	Изоляторы	Включая контакты	К-во контактов	Штук/ед. упаковки
Изоляторы 17-контактные, Р-часть = левого вращения (против часовой стрелки)					
73008000	Р-часть	Без контактов		17	5
73008010	Р-часть	Без контактов		17	20
73028000	Р-часть	+ штыревые контакты, соединение пайкой	17	17	5
73028010	Р-часть	+ штыревые контакты, соединение пайкой	17	17	20
73018000	Р-часть	+ гнездовые контакты, соединение пайкой	17	17	5
73018010	Р-часть	+ гнездовые контакты, соединение пайкой	17	17	20
Изоляторы 17-контактные, Е-часть = правого вращения (по часовой стрелке)					
73008500	Е-часть	Без контактов		17	5
73008510	Е-часть	Без контактов		17	20
73028500	Е-часть	+ штыревые контакты, соединение пайкой	17	17	5
73028510	Е-часть	+ штыревые контакты, соединение пайкой	17	17	20
73018500	Е-часть	+ гнездовые контакты, соединение пайкой	17	17	5
73018510	Е-часть	+ гнездовые контакты, соединение пайкой	17	17	20

Изоляторы как для штыревых, так и для гнездовых контактов. Для подключения Вам необходимы как Р-часть левого вращения, так и Е-часть правого вращения. Фотографии и иллюстрации представлены не в точном масштабе и не являются точными до подробностей иллюстрациями соответствующих изделий.



EPIC® SIGNAL M23 изоляторы 12 конт. D-Sub

Изоляторы для цилиндрических электрических соединителей M23



Информация

- Для контактов D-Sub на катушке
- Могут использоваться в опрессовочной машине

EPIC® SIGNAL M23 Изоляторы, 17 конт. D-Sub

Изоляторы для цилиндрических электрических соединителей M23



Информация

- Для контактов D-Sub на катушке
- Могут использоваться в опрессовочной машине

Подходящие корпуса

- EPIC® SIGNAL M23 A1 Страница 639
- EPIC® SIGNAL M23 A1 D3.2 Страница 639
- EPIC® SIGNAL M23 A3 Страница 639
- EPIC® SIGNAL M23 G4 Страница 640
- EPIC® SIGNAL M23 G5 Страница 640
- EPIC® SIGNAL M23 G6 Страница 640
- EPIC® SIGNAL M23 B1 Страница 641
- EPIC® SIGNAL M23 B2 Страница 641
- EPIC® SIGNAL M23 D6 Страница 643
- EPIC® SIGNAL M23 F6 Страница 643
- EPIC® SIGNAL M23 F7 Страница 643

Подходящие контакты:

- EPIC® M-D 1,0 D-Sub штампованные контакты на катушке Страница 586

Преимущества

- Рациональное конфекционирование благодаря использованию D-Sub-контактов на катушке

Области применения

- Производство промышленного оборудования
- Техника измерения, управления и регулирования
- Приборостроение

Технические характеристики



Классификация ETIM 5/6
ETIM 5.0/6.0 Class-ID: EC000438
ETIM 5.0/6.0 Class-Description:
Контактная вставка для промышленных электрических соединителей



Номинальное напряжение, В
EPIC® SIGNAL M23 изоляторы 12 конт. D-Sub
Согласно стандарта IEC 61984: 100 В
EPIC® SIGNAL M23 Изоляторы, 17 конт. D-Sub
согласно стандарта IEC 61984: 50 В

Номинальное импульсное напряжение
EPIC® SIGNAL M23 изоляторы 12 конт. D-Sub
1,5 кВ
EPIC® SIGNAL M23 Изоляторы, 17 конт. D-Sub
0,8 кВ



Номинальный ток, А
4 А



Степень загрязнения
3

Переходное сопротивление
< 4 мОм



Контакты
Латунь, частично позолоченная



Количество контактов
EPIC® SIGNAL M23 изоляторы 12 конт. D-Sub
13
EPIC® SIGNAL M23 Изоляторы, 17 конт. D-Sub
17



Допустимые сечения жил кабеля
Соединение обжимом: 0,08-0,56 мм²



Количество разъединений
50



Температурный диапазон
-25°C до +125°C

Артикул	Обозначение	Изоляторы	К-во контактов	Штук/ед. упаковки
Изоляторы 12-контактные, Е-часть = правого вращения (по часовой стрелке)				
44420120	Е-часть	без контактов, для штыревых контактов D-Sub на катушке под обжим	12	5
44420121	Е-часть	без контактов, для штыревых контактов D-Sub на катушке под обжим	12	20
44420122	Е-часть	без контактов, для гнездовых контактов D-Sub на катушке под обжим	12	5
44420123	Е-часть	без контактов, для гнездовых контактов D-Sub на катушке под обжим	12	20
Изоляторы 12-контактные, Р-часть = левого вращения (против часовой стрелки)				
44420124	Р-часть	без контактов, для штыревых контактов D-Sub на катушке под обжим	12	5
44420125	Р-часть	без контактов, для штыревых контактов D-Sub на катушке под обжим	12	20
44420126	Р-часть	без контактов, для гнездовых контактов D-Sub на катушке под обжим	12	5
44420127	Р-часть	без контактов, для гнездовых контактов D-Sub на катушке под обжим	12	20
Изоляторы 17-контактные, Е-часть = правого вращения (по часовой стрелке)				
44420128	Е-часть	без контактов, для штыревых контактов D-Sub на катушке под обжим	17	5
44420129	Е-часть	без контактов, для штыревых контактов D-Sub на катушке под обжим	17	20
44420130	Е-часть	без контактов, для гнездовых контактов D-Sub на катушке под обжим	17	5
44420131	Е-часть	без контактов, для гнездовых контактов D-Sub на катушке под обжим	17	20
Изоляторы 17-контактные, Р-часть = левого вращения (против часовой стрелки)				
44420132	Р-часть	без контактов, для штыревых контактов D-Sub на катушке под обжим	17	5
44420133	Р-часть	без контактов, для штыревых контактов D-Sub на катушке под обжим	17	20
44420134	Р-часть	без контактов, для гнездовых контактов D-Sub на катушке под обжим	17	5
44420135	Р-часть	без контактов, для гнездовых контактов D-Sub на катушке под обжим	17	20

Изоляторы как для штыревых, так и для гнездовых контактов. Для подключения Вам необходимы как Р-часть левого вращения, так и Е-часть правого вращения. Фотографии и иллюстрации представлены не в точном масштабе и не являются точными до подробностей иллюстрациями соответствующих изделий.



Штыревые контакты EPIC® SIGNAL M23

Контакты, инструмент и аксессуары для цилиндрических электрических соединителей M23

Информация

- Высококачественные позолоченные контакты
- Контакты с широким диапазоном фиксации
- Доступны контакты под пайку и обжим



Гнездовые контакты EPIC® SIGNAL M23

Контакты, инструмент и аксессуары для цилиндрических электрических соединителей M23



Информация

- Высококачественные позолоченные контакты
- Контакты с широким диапазоном фиксации
- Доступны контакты под пайку и обжим



Артикул	Обозначение	Описание	Тип разъема	Штук/ед. упаковки
Штыревые контакты, 1 мм				
72400001	SIGNAL M23 SCM 1мм AU 0.14-1.0	1 мм штыревой контакт 0,14-1,0 мм ²	M23 изоляторы (не D-Sub)	10
72400000		1 мм штыревой контакт 0,14-1,0 мм ²	M23 изоляторы (не D-Sub)	100
72402001	SIGNAL M23 SLM 1мм AU 1.0	1 мм штыревой контакт под пайку	M23 изоляторы (не D-Sub)	10
72402000	SIGNAL M23 SLM 1мм AU 1.0	1 мм штыревой контакт под пайку	M23 изоляторы (не D-Sub)	100
Штыревые контакты, 2 мм				
72401000	M23 SCM 2мм AU 1.0-2.5	2 мм штыревой контакт под обжим	M23 изоляторы (не D-Sub)	100
72403100	SIGNAL M23 SLM 2мм AU 1.0-2.5	2 мм штыревой контакт под пайку	M23 изоляторы (не D-Sub)	10
72403000	SIGNAL M23 SLM 2мм AU 1.0-2.5	2 мм штыревой контакт под пайку	M23 изоляторы (не D-Sub)	100
Гнездовые контакты, 1 мм				
74020601	M23/LS1 BCMS 1мм AU 0.14-1.0	1 мм гнездовой контакт с прорезью 0,14-1,0 мм ²	M23 изоляторы (не D-Sub), LS1 D6, A6	10
74200600	M23/LS1 BCMS 1мм AU 0.14-1.0	1 мм гнездовой контакт с прорезью 0,14-1,0 мм ²	M23 изоляторы (не D-Sub), LS1 D6, A6	100
72402601	SIGNAL M23 BLMS 1мм AU 1.0	1 мм гнездовой контакт с прорезью под пайку	M23 изоляторы (не D-Sub)	10
72402600	SIGNAL M23 BLMS 1мм AU 1.0	1 мм гнездовой контакт с прорезью под пайку	M23 изоляторы (не D-Sub)	100
74034500	M23/LS1 BCMD 1мм AU 0.14-1.0	1 мм гнездовой контакт с проволочной пружиной 0,14-1,0 мм ²	M23 изоляторы (не D-Sub), LS1 D6, A6	100
74034501	M23/LS1 BCMD 1мм AU 0.14-1.0	1 мм гнездовой контакт с проволочной пружиной 0,14-1,0 мм ²	M23 изоляторы (не D-Sub), LS1 D6, A6	10
Гнездовые контакты, 2 мм				
72401601	SIGNAL M23 BCMS 2мм AU 1,0-2,5	2 мм гнездо 1,0-2,5 мм ²	M23 изоляторы (не D-Sub)	10
72401600		2 мм гнездо 1,0-2,5 мм ²	M23 изоляторы (не D-Sub)	100
72404100	SIGNAL M23 BLMS 2мм AU 2.5	2 мм гнездовой контакт под пайку	M23 изоляторы (не D-Sub)	10
72404000	SIGNAL M23 BLMS 2мм AU 2.5	2 мм гнездовой контакт под пайку	M23 изоляторы (не D-Sub)	100

Фотографии и иллюстрации представлены не в точном масштабе и не являются точными до подробностей иллюстрациями соответствующих изделий.

EPIC® SIGNAL M23 Инструмент

Контакты, инструмент и аксессуары для цилиндрических электрических соединителей M23



Информация

- Универсальный 4-ступ. обжимной инструмент
- Искатель-распознаватель для быстрого внесения изменений при обработке прочих контактов

Артикул	Обозначение	Изоляторы	Штук/ед. упаковки
Инструмент			
11148000	Обжимные клещи	В футляре, без локализатора	1
11148001	Обжимные клещи, цифровые	В футляре, без локализатора	1
11148002	Машина для обжима наконечников	Пневматические до 5-10 бар, без локализатора	1
11148300	Искатель для обжимного инструмента LS1, M23		1
44420078	M23 инструмент для демонтажа изоляторов	Для корпусов, тип A, B, G, O	1

Фотографии и иллюстрации представлены не в точном масштабе и не являются точными до подробностей иллюстрациями соответствующих изделий.

Принадлежности EPIC® SIGNAL M23

Контакты, инструмент и аксессуары для цилиндрических электрических соединителей M23



Информация

- Простой колпак для для защиты при транспортировке
- Металлическая защитная крышка с резьбой
- SILVYN® Адаптер для монтажа кабельного рукава или дополнительный кабельный ввод

Артикул	Обозначение	Изоляторы	Штук/ед. упаковки
Принадлежности EPIC® SIGNAL M23			
75007810	M23-LS1 A,B,F,G защитный колпачок	Пластмассовая крышка для A1, B1, B2, F6, F7, G4, G5, G6	20
75007710	M23 / LS1 D защитный колпачок	Пластмассовая крышка для D6, A6	20
75018010	M23 A, B защитный колпак с клеммой, пластик	Металлическая крышка для A1, A3, B1, B2	20
75018110	M23 A, B защитный колпачок, пластиковый шнур с изменяемой петлей	Металлическая крышка для A1, A3, F6, F7, G4, G5	20
75018410	M23 D винтовая крышка, пластиковый шнур с петлей	Металлическая винтовая крышка D	20
55001312	SILVYN ADAPTER M23/M20x1,5	Для кабельных вводов M23	1

Фотографии и иллюстрации представлены не в точном масштабе и не являются точными до подробностей иллюстрациями соответствующих изделий.



EPIC® SIGNAL R 3.0 D PG16

Цилиндрические электрические соединители для соединения пайкой, 21 и 26-контактные

Информация

- Компактный надежный соединитель для многожильных сигнальных кабелей



EPIC® SIGNAL R 3.0 F PG16

Цилиндрические электрические соединители для соединения пайкой, 21 и 26-контактные



EPIC® SIGNAL R 3.0 A

Цилиндрические электрические соединители для соединения пайкой, 21 и 26-контактные



Преимущества

- Наивысшая плотность контактов в маленьком объеме
- Типы соединителей под пайку для простого техобслуживания

Области применения

- Машино- и станкостроение
- Техника измерения, управления и регулирования

Технические характеристики

<p>ETIM Классификация ETIM 5/6 Обозначение класса ETIM 5.0/6.0: EC002635 Описание класса ETIM 5.0/6.0: Круглый штекерный соединитель (промышленный штекерный соединитель)</p> <p>Номинальное напряжение, В 24 В AC / 60 В DC</p> <p>Номинальное импульсное напряжение 1,5 кВ</p> <p>Номинальный ток, А 7,5 А</p> <p>Переходное сопротивление < 3 мОм</p> <p>Контакты Медный сплав, позолоченные</p>	<p>Количество контактов 21 конт. / 26 конт.</p> <p>Допустимые сечения жил кабеля Соединение пайкой: сеч. до 1,0 мм²</p> <p>Материал Корпус: медный сплав, покрытый никелем Изолятор: термопласт Уплотнение: неопрен. резина</p> <p>Класс защиты IP 67 (максимально, зависит от применяемых кабельных вводов)</p> <p>Количество разъединений 500</p> <p>Температурный диапазон от -40°C до +100°C, кратковременно до +125°C</p>
---	---

Артикул	Обозначение	Описание	Контакты	К-во контактов	Кодировка	Диапазон зажима кабелей	Виды крепления	Штук/ед. упаковки
R 3.0 D PG16								
00009045	SIGNAL R 3.0 D	Штыревой контакт	1-21	Е-часть	N	6.5 - 16.0		5
00008899	SIGNAL R 3.0 D	Штыревой контакт	1-26	Е-часть	N	6.5 - 16.0		5
00008749	SIGNAL R 3.0 D	Гнездо	1-21	Р-часть	N	6.5 - 16.0		5
00008829	SIGNAL R 3.0 D	Гнездо	1-26	Р-часть	N	6.5 - 16.0		5
R 3.0 F PG16								
00008854	SIGNAL R 3.0 F	Штыревой контакт	1-21	Е-часть	N	6.5 - 16.0		5
00008822	SIGNAL R 3.0 F	Штыревой контакт	1-26	Е-часть	N	6.5 - 16.0		5
00008779	SIGNAL R 3.0 F	Гнездо	1-21	Р-часть	N	6.5 - 16.0		5
00008979	SIGNAL R 3.0 F	Гнездо	1-26	Р-часть	N	6.5 - 16.0		5
R 3.0 A								
00008747	SIGNAL R 3.0 A	Штыревой контакт	1-21	Е-часть	N		Ø3,2 мм (4x)	5
00008825	SIGNAL R 3.0 A	Штыревой контакт	1-26	Е-часть	N		Ø3,2 мм (4x)	5
00008867	SIGNAL R 3.0 A	Гнездо	1-21	Р-часть	N		Ø3,2 мм (4x)	5
00008746	SIGNAL R 3.0 A	Гнездо	1-26	Р-часть	N		Ø3,2 мм (4x)	5

Корпуса поставляются с изоляторами для штыревых и гнездовых контактов. Назначение контактов соответствует типам на картинке. Изоляторы со штыревыми контактами (Е-часть) правого вращения (по часовой стрелке). Изоляторы для гнездовых контактов (Р-часть) левого вращения (против часовой стрелки). Фотографии и иллюстрации представлены не в точном масштабе и не являются точными до подробностей иллюстрациями соответствующих изделий.



EPIC® SIGNAL R 3.0 B1

Цилиндрические электрические соединители для соединения пайкой, 21 и 26-контактные



Информация

- Компактный надежный соединитель для многожильных сигнальных кабелей

EPIC® SIGNAL R 3.0 B2

Цилиндрические электрические соединители для соединения пайкой, 21 и 26-контактные



EPIC® SIGNAL R 3.0 G1

Цилиндрические электрические соединители для соединения пайкой, 21 и 26-контактные



Преимущества

- Наивысшая плотность контактов в маленьком объёме
- Типы соединителей под пайку для простого техобслуживания

Области применения

- Машино- и станкостроение
- Техника измерения, управления и регулирования

Технические характеристики

	Классификация ETIM 5/6 Обозначение класса ETIM 5.0/6.0: EC002635 Описание класса ETIM 5.0/6.0: Круглый штекерный соединитель (промышленный штекерный соединитель)
	Номинальное напряжение, В 24 В AC / 60 В DC
	Номинальное импульсное напряжение 1,5 кВ
	Номинальный ток, А 7,5 А
	Переходное сопротивление < 3 мОм
	Контакты Медный сплав, позолоченные

	Количество контактов 21 конт. / 26 конт.
	Допустимые сечения жил кабеля Соединение пайкой: сеч. до 1,0 мм ²
	Материал Корпус: медный сплав, покрытый никелем Изолятор: термопласт Уплотнение: неопрен. резина
	Класс защиты IP 67 (максимально, зависит от применяемых кабельных вводов)
	Количество разъединений 500
	Температурный диапазон от -40°C до +100°C, кратковременно до +125°C

Артикул	Обозначение	Описание	Контакты	К-во контактов	Кодировка	Виды крепления	Штук/ед. упаковки
R 3.0 B1							
00009082	SIGNAL R 3.0 B1	Штыревой контакт	1-21	Е-часть	N	M3 (4x)	5
00009135	SIGNAL R 3.0 B1	Гнездо	1-21	Р-часть	N	M3 (4x)	5
00008978	SIGNAL R 3.0 B1	Гнездо	1-26	Р-часть	N	M3 (4x)	5
R 3.0 B2							
00008939	SIGNAL R 3.0 B2	Штыревой контакт	1-26	Е-часть	N	Ø3,2 мм (4x)	5
00009470	SIGNAL R 3.0 B2	Гнездо	1-26	Р-часть	N	Ø3,2 мм (4x)	5
R 3.0 G1							
00009371	ZYLIN R 3.0 G1	Штыревой контакт	1-21	Е-часть	N	Ø25 мм (1x)	5
00009894	ZYLIN R 3.0 G1	Штыревой контакт	1-26	Е-часть	N	Ø25 мм (1x)	5
00009057	ZYLIN R 3.0 G1	Гнездо	1-21	Р-часть	N	Ø25 мм (1x)	5
00009005	ZYLIN R 3.0 G1	Гнездо	1-26	Р-часть	N	Ø25 мм (1x)	5

Корпуса поставляются с изоляторами для штыревых и гнездовых контактов. Назначение контактов соответствует типам на картинке. Изоляторы со штыревыми контактами (Е-часть) правого вращения (по часовой стрелке). Изоляторы для гнездовых контактов (Р-часть) левого вращения (против часовой стрелки). Фотографии и иллюстрации представлены не в точном масштабе и не являются точными до подробностей иллюстрациями соответствующих изделий.

EPIC® SIGNAL R 3.0 Инструмент

Контакты, инструмент и аксессуары для цилиндрических электрических соединителей



EPIC® SIGNAL R 3.0 Аксессуары

Контакты, инструмент и аксессуары для цилиндрических электрических соединителей



Технические характеристики



Классификация ETIM 5/6
EPIC® SIGNAL R 3.0 Инструмент
 Обозначение класса ETIM 5.0/6.0: EC000168
 Описание класса ETIM 5.0/6.0: Обжимной инструмент кабельный наконечник/соединитель, наконечник для жил, присоединение экрана
EPIC® SIGNAL R 3.0 Accessories
 ETIM 5.0/6.0 Class-ID: EC002314
 ETIM 5.0/6.0 Class-Description: Cap for industrial connectors

Артикул	Обозначение	Тип разъема	Штук/ед. упаковки
EPIC® SIGNAL R 3.0 Инструмент			
50200800	R3.0 инструмент для монтажа/демонтажа	для типа D, F	1
Плоское уплотнение			
50201203	R3.0 A плоское уплотнение	Для типа A1	5
50202203	R3.0 B плоское уплотнение	для типа B	5
Крышка из металла			
50201120	Металлическая резьбовая крышка R3.0 A	Для типа A1	5

Фотографии и иллюстрации представлены не в точном масштабе и не являются точными до подробностей иллюстрациями соответствующих изделий.



EPIC® POWER LS1 A1

Цилиндрические электрические соединители для сервоприводов и электропитания



EPIC® POWER LS1 A3

Цилиндрические электрические соединители для сервоприводов и электропитания



Информация

- Поворачивающийся с четко обозначенными позициями регулировки

Подходящие контакты:

- Штыревые контакты EPIC® POWER LS1 Страница 658
- Ед. упаковки = 5 штук: контакты в поставке, 2 мм контакты для диапазона обжима 0,5-2,5 мм².
- Упаковочная единица = 20 шт., контакты необходимо заказывать отдельно

Преимущества

- Большая мощность при минимальном пространстве монтажа, оптимальное решение для электродвигателей
- Конструкция с улучшенной электромагнитной совместимостью
- Безопасное и надёжное применение благодаря высокому классу защиты

Области применения

- Производство промышленного оборудования
- Сервоприводы и конфекционированные сервокабели

Технические характеристики

	Классификация ETIM 5/6 Обозначение класса ETIM 5.0/6.0: EC002635 Описание класса ETIM 5.0/6.0: Круглый штекерный соединитель (промышленный штекерный соединитель)		Допустимые сечения жил кабеля Соединение обжимом: 0,5-2,5 мм ² (2 мм контакты) Соединение обжимом: 0,14-1,0 мм ² (1 мм контакты)
	Номинальное напряжение, В 630 В (2 мм контакты) 250 В (1 мм контакты)		Материал Корпус: цинковое литье под давлением, покрытый никелем, латунь, покрытая никелем Изолятор: ПА (полиамид) Уплотнение: FPM (резина на фторкаучуке)
	Номинальное импульсное напряжение 6 кВ (2 мм контакты) 4 кВ (1 мм контакты)		Класс защиты EPIC® POWER LS1 A1 IP68 (10h/1m) EPIC® POWER LS1 A3 IP 65
	Номинальный ток, А 26А/3+PE+4, 25А/5+PE (2 мм контакты) 7 А (1 мм контакты)		Количество разъединений 500
	Степень загрязнения 3		VDE-испытания EPIC® POWER LS1 A1 Экспертиза с проверкой производства: VDE-регистрат. № B25
	Переходное сопротивление < 4 мОм		Температурный диапазон -25°С до +125°С
	Контакты Латунь, позолоченная		
	Количество контактов 3+PE+4(2мм/1мм) 5+PE(2мм)		

Артикул	Обозначение	Включая контакты	Виды крепления	К-во контактов	Штук/ед. упаковки
LS1 A1, 6 конт., для монтажа на передней стенке, для штыревых контактов					
76003000	LS1 A1	6	Ø2,7 мм (4x)	5+PE	5
76003510	LS1 A1		Ø2,7 мм (4x)	5+PE	20
LS1 A1, 8 конт., для монтажа на передней стенке, для штыревых контактов					
76004000	LS1 A1	8	Ø2,7 мм (4x)	3+PE+4	5
76004510	LS1 A1		Ø2,7 мм (4x)	3+PE+4	20
LS1 A3, угловой, поворачивающийся, 6 конт., для штыревых контактов					
24420058	LS1 A3	6	Ø2,7 мм (4x)	5+PE	5
24420059	LS1 A3		Ø2,7 мм (4x)	5+PE	20
LS1 A3, угловой, поворачивающийся, 8 конт., для штыревых контактов					
24420056	LS1 A3	8	Ø2,7 мм (4x)	3+PE+4	5
24420057	LS1 A3		Ø2,7 мм (4x)	3+PE+4	20

Фотографии и иллюстрации представлены не в точном масштабе и не являются точными до подробностей иллюстрациями соответствующих изделий.



EPIC® POWER LS1 G5

Цилиндрические электрические соединители для сервоприводов и электропитания



EPIC® POWER LS1 A6

Цилиндрические электрические соединители для сервоприводов и электропитания



Информация

- Возможен разрыв непосредственно на источнике тока

Подходящие контакты:

EPIC® POWER LS1 G5

- Штыревые контакты EPIC® POWER LS1

Страница 658

EPIC® POWER LS1 A6

- Гнездовые контакты EPIC® POWER LS1
- Ед. упаковки = 5 штук: контакты в поставке, 2 мм контакты для диапазона обжима 0,5-2,5 мм².
- Упаковочная единица = 20 шт., контакты необходимо заказывать отдельно

Преимущества

- Большая мощность при минимальном пространстве монтажа, оптимальное решение для электродвигателей
- Конструкция с улучшенной электромагнитной совместимостью
- Безопасное и надёжное применение благодаря высокому классу защиты

Области применения

- Производство промышленного оборудования
- Сервоприводы и конфекционированные сервокабели

Технические характеристики

	Классификация ETIM 5/6 Обозначение класса ETIM 5.0/6.0: EC002635 Описание класса ETIM 5.0/6.0: Круглый штекерный соединитель (промышленный штекерный соединитель)		Количество контактов 3+PE+4(2мм/1мм) 5+PE(2мм)
	Номинальное напряжение, В 630 В (2 мм контакты) 250 В (1 мм контакты)		Допустимые сечения жил кабеля Соединение обжимом: 0,5-2,5 мм ² (2 мм контакты) Соединение обжимом: 0,14-1,0 мм ² (1 мм контакты)
	Номинальное импульсное напряжение 6 кВ (2 мм контакты) 4 кВ (1 мм контакты)		Материал Корпус: цинковое литье под давлением, покрытый никелем, латунь, покрытая никелем Изолятор: ПА (полиамид) Уплотнение: FPM (резина на фторкаучуке)
	Номинальный ток, А 26А/3+PE+4, 25А/5+PE (2 мм контакты) 7 А (1 мм контакты)		Класс защиты IP68 (10h/1m)
	Степень загрязнения 3		Количество разъединений 500
	Переходное сопротивление < 4 мОм		VDE-испытания Экспертиза с проверкой производства: VDE-регистрац. № B25
	Контакты Латунь, позолоченная		Температурный диапазон -25°C до +125°C

Артикул	Обозначение	Включая контакты	Виды крепления	К-во контактов	Штук/ед. упаковки
LS1 G5, 6 конт., для монтажа на передней стенке, для штыревых контактов					
76153000	LS1 G5	6	M25x1,5 (с контргайкой)	5+PE	5
76153510	LS1 G5		M25x1,5 (с контргайкой)	5+PE	20
Штекер LS1 G5, 8 конт., для монтажа на передней стенке, для штыревых контактов					
76154000	LS1 G5	8	M25x1,5 (с контргайкой)	3+PE+4	5
76154510	LS1 G5		M25x1,5 (с контргайкой)	3+PE+4	20
LS1 A6, 6 конт., для монтажа на передней стенке, для гнездовых контактов					
76083000	LS1 A6	6	Ø2,7 мм (4x)	5+PE	5
76083510	LS1 A6		Ø2,7 мм (4x)	5+PE	20
Розетка LS1 A6, 8 конт., для монтажа на передней стенке, для гнездовых контактов					
76084000	LS1 A6	8	Ø2,7 мм (4x)	3+PE+4	5

Фотографии и иллюстрации представлены не в точном масштабе и не являются точными до подробностей иллюстрациями соответствующих изделий.



EPIC® POWER LS1 D6

Цилиндрические электрические соединители для сервоприводов и электропитания



EPIC® POWER LS1 D6 (короткий)

Цилиндрические электрические соединители для сервоприводов и электропитания



Информация

- Простое конфекционирование кабелей

Подходящие контакты:

- Гнездовые контакты EPIC® POWER LS1
Страница 658
- Ед. упаковки = 5 штук: контакты в поставке, 2 мм контакты для диапазона обжима 0,5-2,5 мм².
- Упаковочная единица = 20 шт., контакты необходимо заказывать отдельно

Преимущества

- Большая мощность при минимальном пространстве монтажа, оптимальное решение для электродвигателей
- Конструкция с улучшенной электромагнитной совместимостью
- Безопасное и надёжное применение благодаря высокому классу защиты

Области применения

- Производство промышленного оборудования
- Сервоприводы и конфекционированные сервокабели

Технические характеристики

	Классификация ETIM 5/6 Обозначение класса ETIM 5.0/6.0: EC002635 Описание класса ETIM 5.0/6.0: Круглый штекерный соединитель (промышленный штекерный соединитель)		Количество контактов 3+PE+4(2мм/1мм) 5+PE(2мм)
	Номинальное напряжение, В 630 В (2 мм контакты) 250 В (1 мм контакты)		Допустимые сечения жил кабеля Соединение обжимом: 0,5-4,0 мм ² (2 мм контакты) Соединение обжимом: 0,14-1,0 мм ² (1 мм контакты)
	Номинальное импульсное напряжение 6 кВ (2 мм контакты) 4 кВ (1 мм контакты)		Материал Корпус: цинковое литье под давлением, покрытый никелем, латунь, покрытая никелем Изолятор: ПА (полиамид) Уплотнение: FPM (резина на фторкаучуке)
	Номинальный ток, А 26А/3+PE+4, 25А/5+PE (2 мм контакты) 7 А (1 мм контакты)		Класс защиты IP68 (10h/1m)
	Степень загрязнения 3		Количество разъединений 500
	Переходное сопротивление < 4 мОм		VDE-испытания Экспертиза с проверкой производства: VDE-регистрац. № B25
	Контакты Латунь, позолоченная		Температурный диапазон -25°С до +125°С

Артикул	Обозначение	Включая контакты	Диапазон зажима, мм	К-во контактов	Штук/ед. упаковки
LS1 D6, 6 конт., для гнездовых контактов					
73000004	LS1 D6	6	8.5 - 11	5+PE	5
73000006	LS1 D6		8.5 - 11	5+PE	20
73000005	LS1 D6	6	10.5 - 15.5	5+PE	5
73000007	LS1 D6		10.5 - 15.5	5+PE	20
76123000	LS1 D6	6	7.5 - 15.5	5+PE	5
76123510	LS1 D6		7.5 - 15.5	5+PE	20
44420091	LS1 D6 с контактом 2 мм для вывода 4 мм ²	6	14 - 17	5+PE	5
44420090	LS1 D6		14 - 17	5+PE	20
LS1 D6, 8 конт., для гнездовых контактов					
73000000	LS1 D6	8	8.5 - 11	3+PE+4	5
73000002	LS1 D6		8.5 - 11	3+PE+4	20
73000001	LS1 D6	8	10.5 - 15.5	3+PE+4	5
73000003	LS1 D6		10.5 - 15.5	3+PE+4	20
76124000	LS1 D6	8	7.5 - 15.5	3+PE+4	5
76124510	LS1 D6		7.5 - 15.5	3+PE+4	20
44420089	LS1 D6 с контактом 2 мм для вывода 4 мм ²	8	14 - 17	3+PE+4	5
44420088	LS1 D6		14 - 17	3+PE+4	20
LS1 D6, 6 конт., для гнездовых контактов					
73000028	LS1 D6	6	8.5 - 11	5+PE	5
73000030	LS1 D6		8.5 - 11	5+PE	20
73000029	LS1 D6	6	10.5 - 15.5	5+PE	5
73000031	LS1 D6		10.5 - 15.5	5+PE	20
76123100	LS1 D6	6	7.5 - 15.5	5+PE	5
76123610	LS1 D6		7.5 - 15.5	5+PE	20
LS1 D6, 8 конт., для гнездовых контактов					
73000024	LS1 D6	8	8.5 - 11	3+PE+4	5
73000026	LS1 D6		8.5 - 11	3+PE+4	20
73000025	LS1 D6	8	10.5 - 15.5	3+PE+4	5
73000027	LS1 D6		10.5 - 15.5	3+PE+4	20
76124100	LS1 D6	8	7.5 - 15.5	3+PE+4	5
76124610	LS1 D6		7.5 - 15.5	3+PE+4	20

Фотографии и иллюстрации представлены не в точном масштабе и не являются точными до подробностей иллюстрациями соответствующих изделий.



EPIC® POWER LS1 F6

Цилиндрические электрические соединители для сервоприводов и электропитания



EPIC® POWER LS1 F7

Цилиндрические электрические соединители для сервоприводов и электропитания



Информация

- Для быстрого и надёжного крепления удлинённых кабелей на стенке оборудования

Подходящие контакты:

- Штыревые контакты EPIC® POWER LS1 Страница 658
- Ед. упаковки = 5 штук: контакты в поставке, 2 мм контакты для диапазона обжима 0,5-2,5 мм².
- Упаковочная единица = 20 шт., контакты необходимо заказывать отдельно

Преимущества

- Большая мощность при минимальном пространстве монтажа, оптимальное решение для электродвигателей
- Конструкция с улучшенной электромагнитной совместимостью
- Безопасное и надёжное применение благодаря высокому классу защиты

Области применения

- Производство промышленного оборудования
- Сервоприводы и конфекционированные сервокабели

Технические характеристики

	Классификация ETIM 5/6 Обозначение класса ETIM 5.0/6.0: EC002635 Описание класса ETIM 5.0/6.0: Круглый штекерный соединитель (промышленный штекерный соединитель)		Количество контактов 3+PE+4(2мм/1мм) 5+PE(2мм)
	Номинальное напряжение, В 630 В (2 мм контакты) 250 В (1 мм контакты)		Допустимые сечения жил кабеля Соединение обжимом: 0,5-4,0 мм ² (2 мм контакты) Соединение обжимом: 0, 14-1,0 мм ² (1 мм контакты)
	Номинальное импульсное напряжение 6 кВ (2 мм контакты) 4 кВ (1 мм контакты)		Материал Корпус: цинковое литье под давлением, покрытый никелем, латунь, покрытая никелем Изолятор: ПА (полиамид) Уплотнение: FPM (резина на фторкаучуке)
	Номинальный ток, А 26А/3+PE+4, 25А/5+PE (2 мм контакты) 7 А (1 мм контакты)		Класс защиты IP68 (10h/1m)
	Степень загрязнения 3		Количество разъединений 500
	Переходное сопротивление < 4 мОм		VDE-испытания EPIC® POWER LS1 F6 Экспертиза с проверкой производства: VDE-регистр. № B25
	Контакты Латунь, позолоченная		Температурный диапазон -25°С до +125°С

Артикул	Обозначение	Включая контакты	Диапазон зажима, мм	Виды крепления	К-во контактов	Штук/ед. упаковки
LS1 F6, 6 конт., для штыревых контактов						
73000012	LS1 F6	6	8.5 - 11		5+PE	5
73000014	LS1 F6		8.5 - 11		5+PE	20
73000013	LS1 F6	6	10.5 - 15.5		5+PE	5
73000015	LS1 F6		10.5 - 15.5		5+PE	20
76133000	LS1 F6	6	7.5 - 15.5		5+PE	5
76133510	LS1 F6		7.5 - 15.5		5+PE	20
44420095	LS1 F6 с контактом 2 мм для вывода 4 мм ²	6	14 - 17		5+PE	5
44420094	LS1 F6		14 - 17		5+PE	20
LS1 F6, 8 конт., для штыревых контактов						
73000008	LS1 F6	8	8.5 - 11		3+PE+4	5
73000010	LS1 F6		8.5 - 11		3+PE+4	20
73000009	LS1 F6	8	10.5 - 15.5		3+PE+4	5
73000011	LS1 F6		10.5 - 15.5		3+PE+4	20
76134000	LS1 F6	8	7.5 - 15.5		3+PE+4	5
76134510	LS1 F6		7.5 - 15.5		3+PE+4	20
44420093	LS1 F6 с контактом 2 мм для вывода 4 мм ²	8	14 - 17		3+PE+4	5
44420092	LS1 F6		14 - 17		3+PE+4	20
LS1 F7 с монтажным фланцем, 6 конт., для штыревых контактов						
73000020	LS1 F7	6	8.5 - 11	Ø3,2 мм (4x), M25x1,5 (с контргайкой)	5+PE	5
73000021	LS1 F7	6	10.5 - 15.5	Ø3,2 мм (4x), M25x1,5 (с контргайкой)	5+PE	5
73000023	LS1 F7		10.5 - 15.5	Ø3,2 мм (4x), M25x1,5 (с контргайкой)	5+PE	20
76143000	LS1 F7	6	7.5 - 15.5	Ø3,2 мм (4x), M25x1,5 (с контргайкой)	5+PE	5
LS1 F7, 8 конт., для штыревых контактов						
73000016	LS1 F7	8	8.5 - 11	Ø3,2 мм (4x), M25x1,5 (с контргайкой)	3+PE+4	5
73000017	LS1 F7	8	10.5 - 15.5	Ø3,2 мм (4x), M25x1,5 (с контргайкой)	3+PE+4	5
76144000	LS1 F7	8	7.5 - 15.5	Ø3,2 мм (4x), M25x1,5 (с контргайкой)	3+PE+4	5
76144510	LS1 F7		7.5 - 15.5	Ø3,2 мм (4x), M25x1,5 (с контргайкой)	3+PE+4	20

Фотографии и иллюстрации представлены не в точном масштабе и не являются точными до подробностей иллюстрациями соответствующих изделий.



Штыревые контакты EPIC® POWER LS1

Контакты, инструмент и аксессуары для цилиндрических электрических соединителей



Информация

- Высококачественные позолоченные контакты
- Контакты с широким диапазоном фиксации
- Версии только под обжим в связи с высокими механическими нагрузками в сервоприводах

Гнездовые контакты EPIC® POWER LS1

Контакты, инструмент и аксессуары для цилиндрических электрических соединителей



Информация

- Высококачественные позолоченные контакты
- Контакты с широким диапазоном фиксации
- Версии только под обжим в связи с высокими механическими нагрузками в сервоприводах

Артикул	Обозначение	Описание	Тип разъема	Штук/ед. упаковки
Штыревые контакты, 1 мм				
74033001	POWER LS1 A SCM 1мм AU 0.14-1.0	1 мм штыревой контакт 0,14-1,0 мм ²	LSI A1, A3, G5	10
74033000	POWER LS1 A SCM 1мм AU 0.14-1.0	1 мм штыревой контакт 0,14-1,0 мм ²	LSI A1, A3, G5	100
74034001	POWER LS1 F SCM 1мм AU 0.14-1.0	1 мм штыревой контакт 0,14-1,0 мм ²	LS1 F6, F7	10
74034000	POWER LS1 F SCM 1мм AU 0.14-1.0	1 мм штыревой контакт 0,14-1,0 мм ²	LS1 F6, F7	100
Штыревые контакты, 2 мм				
74033101	POWER LS1 A SCM 2мм AU 0.5-2.5	2 мм штыревой контакт 0,5-2,5 мм ²	LSI A1, A3, G5	10
74033100	POWER LS1 A SCM 2мм AU 0.5-2.5	2 мм штыревой контакт 0,5-2,5 мм ²	LSI A1, A3, G5	100
74034101	POWER LS1 F SCM 2мм AU 0.5-2.5	2 мм штыревой контакт 0,5-2,5 мм ²	LS1 F6, F7	10
74034100	POWER LS1 F SCM 2мм AU 0.5-2.5	2 мм штыревой контакт 0,5-2,5 мм ²	LS1 F6, F7	100
44420103	POWER LS1 F SCM 2мм AU 4.0	2 мм штыревой контакт 4,0 мм ²	LS1 F6, F7	100
Гнездовые контакты, 1 мм				
74020601	M23/LS1 BCMS 1мм AU 0.14-1.0	1 мм гнездовой контакт с прорезью 0,14-1,0 мм ²	M23 изоляторы (не D-Sub), LS1 D6, A6	10
74200600	M23/LS1 BCMS 1мм AU 0.14-1.0	1 мм гнездовой контакт с прорезью 0,14-1,0 мм ²	M23 изоляторы (не D-Sub), LS1 D6, A6	100
74034501	M23/LS1 BCMD 1мм AU 0.14-1.0	1 мм гнездовой контакт с проволочной пружиной 0,14-1,0 мм ²	M23 изоляторы (не D-Sub), LS1 D6, A6	10
74034500	M23/LS1 BCMD 1мм AU 0.14-1.0	1 мм гнездовой контакт с проволочной пружиной 0,14-1,0 мм ²	M23 изоляторы (не D-Sub), LS1 D6, A6	100
Гнездовые контакты, 2 мм				
44429371	POWER LS1 D BCMF 2мм AU 0.5-2.5	2 мм гнездовые контакты, проволочные пружины, для сеч. 0,5-2,5 мм ²	LS1 D6, A6	10
Гнездовые контакты, 2 мм				
44429370	POWER LS1 D BCMF 2мм AU 0.5-2.5	2 мм гнездовые контакты, проволочные пружины, для сеч. 0,5-2,5 мм ²	LS1 D6, A6	100
44420104	POWER LS1 D BCMD 2мм AU 4.0	2 мм гнездо с проволочной пружиной, 4,0 мм ²	Для типа D6, A6	10
44420105	POWER LS1 D BCMD 2мм AU 4.0	2 мм гнездо с проволочной пружиной, 4,0 мм ²	Для типа D6, A6	100
44429001	POWER LS1 BCBG 2мм 1.0-2.5 (3000) RE	2 мм гнездо 1,0-2,5 мм ²	LS1 D6, A6	1

Фотографии и иллюстрации представлены не в точном масштабе и не являются точными до подробностей иллюстрациями соответствующих изделий.

EPIC® POWER LS1 Инструмент

Контакты, инструмент и аксессуары для цилиндрических электрических соединителей



Артикул	Обозначение	Описание	Штук/ед. упаковки
Инструмент			
11148000	Обжимные клещи	В футляре, без локализатора	1
11148001	Обжимные клещи, цифровые	В футляре, без локализатора	1
11148002	Машина для обжима наконечников	Пневматические до 5-10 бар, без локализатора	1
11148300	Искатель для обжимного инструмента LS1, M23		1
75017400	LS1 инструмент для демонтажа контактов 1 мм	Для корпусов, тип A, G	1
75017500	LS1 инструмент для демонтажа контактов 2 мм	Для корпусов, тип A, G	1

Фотографии и иллюстрации представлены не в точном масштабе и не являются точными до подробностей иллюстрациями соответствующих изделий.

Принадлежности EPIC® POWER LS1

Контакты, инструмент и аксессуары для цилиндрических электрических соединителей



Артикул	Обозначение	Описание	Штук/ед. упаковки
Принадлежности EPIC® POWER LS1			
75007810	M23-LS1 A,B,F,G защитный колпачок	Пластмассовая крышка для A1, B1, B2, F6, F7, G4, G5, G6	20
75007710	M23 / LS1 D защитный колпачок	Пластмассовая крышка для D6, A6	20
75018010	M23 A, B защитный колпак с клеммой, пластик	Металлическая крышка для A1, A3, B1, B2	20
Аксессуары			
75018310	LS1 A, G, F навинчивающийся колпачок, нейлоновый шнур с петлей	Металлическая крышка для A1, A3, F6, F7, G4, G5	20
55001310	SILVYN Adapter LS1/M25x1,5	Для диапазона зажима: 8,5 - 11 мм, 10,5 - 15,5 мм	1

Фотографии и иллюстрации представлены не в точном масштабе и не являются точными до подробностей иллюстрациями соответствующих изделий.



EPIC® POWER LS1.5 A1

Цилиндрические электрические соединители для сервоприводов и электропитания



EPIC® POWER LS1.5 A3

Цилиндрические электрические соединители для сервоприводов и электропитания



Информация

- Поворачивающийся, выход кабеля 310°

EPIC® POWER LS1.5 A6

Цилиндрические электрические соединители для сервоприводов и электропитания



Подходящие контакты:

EPIC® POWER LS1.5 A1

- Штыревые контакты EPIC® POWER LS1.5
Страница 662

EPIC® POWER LS1.5 A3

- Штыревые контакты EPIC® POWER LS1.5
Страница 662

EPIC® POWER LS1.5 A6

- Гнездовые контакты EPIC® POWER LS1.5
Страница 662
- Контакты необходимо заказывать отдельно

Преимущества

- Больше мощности для серводвигателей
- Конструкция стойкая к вибрации
- Кабельные вводы для кабелей больших сечений для оптимальной электромагнитной совместимости

Области применения

- Производство промышленного оборудования
- Сервоприводы и конфекционированные сервокабели

Подходящие инструменты

- Инструменты EPIC® POWER LS1.5 см. страницу 662

Технические характеристики

	Классификация ETIM 5/6 Обозначение класса ETIM 5.0/6.0: EC002635 Описание класса ETIM 5.0/6.0: Круглый штекерный соединитель (промышленный штекерный соединитель)		Количество контактов 3+PE+2(3.6мм/2мм) 3+PE+4(3.6мм/2мм)
	Номинальное напряжение, В 630 В (3,6 мм контакты) 250 В (2 мм контакты)		Допустимые сечения жил кабеля Соединение обжимом: 0,75–10 мм ² (контакты 3,6 мм) Соединение обжимом: 0,14–4,0 мм ² (контакты 2 мм)
	Номинальное импульсное напряжение 6 кВ (3,6 мм контакты) 4 кВ (2 мм контакты)		Материал Корпус: цинковое литье под давлением, покрытый никелем, латунь, покрытая никелем Изолятор: ПА (полиамид) Уплотнение: FPM (резина на фторкаучуке)
	Номинальный ток, А 70 А (3,6 мм контакты) при +25°С 30 А (2 мм контакты) при +25°С		Класс защиты IP 67
	Степень загрязнения 3		Количество разъединений 50
	Контакты Латунь, позолоченная		Температурный диапазон -20°С аž +125°С

Артикул	Обозначение	Виды крепления	К-во контактов	Штук/ед. упаковки
LS1.5 A1 для штыревых контактов				
44429308	EPIC® POWER LS1.5 A1	Ø4,2 мм (4x)	3+PE+2	1
44429309	EPIC® POWER LS1.5 A1	Ø4,2 мм (4x)	3+PE+4	1
LS1.5 A3 для штыревых контактов				
44429306	EPIC® POWER LS1.5 A3	Ø4,2 мм (4x)	3+PE+2	1
44429307	EPIC® POWER LS1.5 A3	Ø4,2 мм (4x)	3+PE+4	1
LS1.5 A6 для гнездовых контактов				
44429316	EPIC® POWER LS1.5 A6	Ø4,2 мм (4x)	3+PE+2	1
44429317	EPIC® POWER LS1.5 A6	Ø4,2 мм (4x)	3+PE+4	1

Фотографии и иллюстрации представлены не в точном масштабе и не являются точными до подробностей иллюстрациями соответствующих изделий.



EPIC® POWER LS1.5 D6

Цилиндрические электрические соединители для сервоприводов и электропитания



EPIC® POWER LS1.5 F6

Цилиндрические электрические соединители для сервоприводов и электропитания



Информация

- Оптимальная электромагнитная совместимость

Подходящие контакты:

EPIC® POWER LS1.5 D6

- Гнездовые контакты EPIC® POWER LS1.5
Страница 662

EPIC® POWER LS1.5 F6

- Штыревые контакты EPIC® POWER LS1.5
Страница 662
- Контакты необходимо заказывать отдельно

Преимущества

- Больше мощности для серводвигателей
- Конструкция стойкая к вибрации
- Кабельные вводы для кабелей больших сечений для оптимальной электромагнитной совместимости

Области применения

- Производство промышленного оборудования
- Сервоприводы и конфекционированные сервокабели

Подходящие инструменты

- Инструменты EPIC® POWER LS1.5 см. страницу 662

Технические характеристики

<p> Классификация ETIM 5/6 Обозначение класса ETIM 5.0/6.0: EC002635 Описание класса ETIM 5.0/6.0: Круглый штекерный соединитель (промышленный штекерный соединитель)</p> <p> Номинальное напряжение, В 630 В (3,6 мм контакты) 250 В (2 мм контакты)</p> <p>Номинальное импульсное напряжение 6 кВ (3,6 мм контакты) 4 кВ (2 мм контакты)</p> <p> Номинальный ток, А 70 А (3,6 мм контакты) при +25°C 30 А (2 мм контакты) при +25°C</p> <p> Степень загрязнения 3</p> <p> Контакты Латунь, позолоченная</p>	<p> Количество контактов 3+PE+2(3.6мм/2мм) 3+PE+4(3.6мм/2мм)</p> <p> Допустимые сечения жил кабеля Соединение обжимом: 0,75–10 мм² (контакты 3,6 мм) Соединение обжимом: 0,14–4,0 мм² (контакты 2 мм)</p> <p> Материал Корпус: цинковое литье под давлением, покрытый никелем, латунь, покрытая никелем Изолятор: ПА (полиамид) Уплотнение: FPM (резина на фторкаучуке)</p> <p> Класс защиты IP 67</p> <p> Количество разъединений 50</p> <p> Температурный диапазон -20°C аž +125°C</p>
---	--

Артикул	Обозначение	Диапазон зажима, мм	К-во контактов	Штук/ед. упаковки
LS1.5 D6 для гнездовых контактов				
44429310	EPIC® POWER LS1.5 D6	9 - 14	3+PE+2	1
44429311	EPIC® POWER LS1.5 D6	14 - 20.5	3+PE+2	1
44429312	EPIC® POWER LS1.5 D6	20.5 - 26.5	3+PE+2	1
44429313	EPIC® POWER LS1.5 D6	9 - 14	3+PE+4	1
44429314	EPIC® POWER LS1.5 D6	14 - 20.5	3+PE+4	1
44429315	EPIC® POWER LS1.5 D6	20.5 - 26.5	3+PE+4	1
LS1.5 F6 для штыревых контактов				
44429300	EPIC® POWER LS1.5 F6	9 - 14	3+PE+2	1
44429301	EPIC® POWER LS1.5 F6	14 - 20.5	3+PE+2	1
44429302	EPIC® POWER LS1.5 F6	20.5 - 26.5	3+PE+2	1
44429303	EPIC® POWER LS1.5 F6	9 - 14	3+PE+4	1
44429304	EPIC® POWER LS1.5 F6	14 - 20.5	3+PE+4	1
44429305	EPIC® POWER LS1.5 F6	20.5 - 26.5	3+PE+4	1

Фотографии и иллюстрации представлены не в точном масштабе и не являются точными до подробностей иллюстрациями соответствующих изделий.



Штыревые контакты EPIC® POWER LS1.5

Контакты, инструмент и аксессуары для цилиндрических электрических соединителей



Информация

- Высококачественные позолоченные контакты
- Версии только под обжим в связи с высокими механическими нагрузками в сервоприводах

Гнездовые контакты EPIC® POWER LS1.5

Контакты, инструмент и аксессуары для цилиндрических электрических соединителей



Информация

- Высококачественные позолоченные контакты
- Контакты с прорезями и внешней пружиной

Инструменты EPIC® POWER LS1.5

Контакты, инструмент и аксессуары для цилиндрических электрических соединителей



Технические характеристики

Классификация ETIM 5/6 EPIC® POWER LS1.5 Штыревой контакт
 ETIM 5.0/6.0 Class-ID: EC000796
 ETIM 5.0/6.0 Class-Description: Контакты для промышленных соединителей

EPIC® POWER LS1.5 Контакт гнездо
 ETIM 5.0/6.0 Class-ID: EC000796
 ETIM 5.0/6.0 Class-Description: Контакты для промышленных соединителей

EPIC® POWER LS1.5 Инструменты
 ETIM 5.0/6.0 Class-ID: EC000168
 ETIM 5.0/6.0 Class-Description: Инструмент для обжима наконечников, с экраном

Информация

- Универсальный 4-ступ. обжимной инструмент
- 2 различных Инструмента для обжима контактов до 6 мм² и от 6 мм²

Подходящие инструменты

Гнездовые контакты EPIC® POWER LS1.5

- По запросу - обжимной инструмент для сеч. 16 мм²

Артикул	Обозначение	Описание	Описание	Тип разъема	Штук/ед. упаковки
3,6 мм штыревые контакты					
44429334	LS1.5 A SCEM 3,6MM AU 0,75-1,5		3,6 мм штыревой контакт 0,75-1,5 мм ²	для типа A1, A3	10
44429335	LS1.5 A SCEM 3,6MM AU 1,0-2,5		3,6 мм штыревой контакт 1,0-2,5 мм ²	для типа A1, A3	10
44429336	LS1.5 A SCEM 3,6MM AU 1,5-4,0		3,6 мм штыревой контакт 1,5-4,0 мм ²	для типа A1, A3	10
44429337	LS1.5 A SCEM 3,6MM AU 4,0-6,0		3,6 мм штыревой контакт 4,0-6,0 мм ²	для типа A1, A3	10
44429338	LS1.5 A SCEM 3,6MM AU 6,0-10,0		3,6 мм штыревой контакт 6,0-10 мм ²	для типа A1, A3	10
44429326	LS1.5 F SCEM 3,6MM AU 1,0-2,5		3,6 мм штыревой контакт 1,0-2,5 мм ²	Для типа F6	10
44429327	LS1.5 F SCEM 3,6MM AU 2,5-4,0		3,6 мм штыревой контакт 2,5-4,0 мм ²	Для типа F6	10
44429328	LS1.5 F SCEM 3,6MM AU 4,0-6,0		3,6 мм штыревой контакт 4,0-6,0 мм ²	Для типа F6	10
44429329	LS1.5 F SCEM 3,6MM AU 6,0-10,0		3,6 мм штыревой контакт 6,0-10 мм ²	Для типа F6	10
2 мм штыревые контакты					
44429339	LS1.5 A SCEM 2MM AU 0,14-0,25		2 мм штыревой контакт 0,14-0,25мм ²	для типа A1, A3	10
44429340	LS1.5 A SCEM 2MM AU 0,25-1,0		2 мм штыревой контакт 0,25-1,0мм ²	для типа A1, A3	10
44429341	LS1.5 A SCEM 2MM AU 0,75-1,5		2 мм штыревой контакт 0,75-1,5 мм ²	для типа A1, A3	10
44429342	LS1.5 A SCEM 2MM AU 1,0-2,5		2 мм штыревой контакт 1,0-2,5 мм ²	для типа A1, A3	10
44429343	LS1.5 A SCEM 2MM AU 4,0		2 мм штыревой контакт 2,5-4,0 мм ²	для типа A1, A3	10
44429330	LS1.5 F SCEM 2MM AU 0,25-1,0		2 мм штыревой контакт 0,25-1,0мм ²	Для типа F6	10
44429331	LS1.5 F SCEM 2MM AU 0,75-1,5		2 мм штыревой контакт 0,75-1,5 мм ²	Для типа F6	10
44429332	LS1.5 F SCEM 2MM AU 1,0-2,5		2 мм штыревой контакт 1,0-2,5 мм ²	Для типа F6	10
44429333	LS1.5 F SCEM 2MM AU 2,5-4,0		2 мм штыревой контакт 2,5-4,0 мм ²	Для типа F6	10
3,6 мм гнездовые контакты					
44429318	LS1.5 D BCEM 3,6MM AU 1,0-2,5		3,6 мм гнездо 1,0 - 2,5 мм ²	Для типа D6, A6	10
44429319	LS1.5 D BCEM 3,6MM AU 2,5-4,0		3,6 мм гнездо 2,5 - 4,0 мм ²	Для типа D6, A6	10
44429320	LS1.5 D BCEM 3,6MM AU 4,0-6,0		3,6 мм гнездо 4,0 - 6,0 мм ²	Для типа D6, A6	10
44429321	LS1.5 D BCEM 3,6MM AU 6,0-10,0		3,6 мм гнездо 6,0 - 10,0 мм ²	Для типа D6, A6	10
2 мм гнездовые контакты					
44429322	LS1.5 D BCEM 2MM AU 0,25-1,0		2 мм гнездо 0,25-1,0 мм ²	Для типа D6, A6	10
44429323	LS1.5 D BCEM 2MM AU 0,75-1,5		2 мм гнездо 0,75-1,5 мм ²	Для типа D6, A6	10
44429324	LS1.5 D BCEM 2MM AU 1,0-2,5		2 мм гнездо 1,0-2,5 мм ²	Для типа D6, A6	10
44429325	LS1.5 D BCEM 2MM AU 4,0		2 мм гнездо 4,0 мм ²	Для типа D6, A6	10
Обжимные клещи					
44429367	LS1.5 обжимные клещи 0,08-6,0	4-дорн обжимные клещи, цифровые, вкл. локализатор	0,14-6,0 мм ²	для LS1.5, LS3	1
44429368	LS1.5 обжимные клещи 6,0-10	4-дорн обжимные клещи, цифровые, вкл. локализатор	6,0-10 мм ²	для LS1.5	1

Фотографии и иллюстрации представлены не в точном масштабе и не являются точными до подробностей иллюстрациями соответствующих изделий.



EPIC® POWER LS3 A1

Цилиндрические электрические соединители для сервоприводов и электропитания

Информация

- Износостойкий силовой электрический соединитель



EPIC® POWER LS3 D6

Цилиндрические электрические соединители для сервоприводов и электропитания



EPIC® POWER LS3 F6

Цилиндрические электрические соединители для сервоприводов и электропитания



Подходящие контакты:

EPIC® POWER LS3 A1

- Штыревые контакты EPIC® POWER LS3 Страница 664

EPIC® POWER LS3 D6

- Гнездовые контакты EPIC® LS3 Страница 664

EPIC® POWER LS3 F6

- Штыревые контакты EPIC® POWER LS3 Страница 664
- Контакты необходимо заказывать отдельно

Преимущества

- Больше мощности для серводвигателей
- Стойкие к механическим нагрузкам
- Оптимальная электромагнитная совместимость

Области применения

- Производство промышленного оборудования
- Сервоприводы и конфекционированные сервокабели

Подходящие инструменты

- Инструменты EPIC® POWER LS3 см. страницу 664

Технические характеристики

	Классификация ETIM 5/6 Обозначение класса ETIM 5.0/6.0: EC002635 Описание класса ETIM 5.0/6.0: Круглый штекерный соединитель (промышленный штекерный соединитель)
	Номинальное напряжение, В 630 В (10 мм контакты) 250 В (1,6 мм контакты)
	Номинальное импульсное напряжение 6 кВ (10 мм контакты) 4 кВ (1,6 мм контакты)
	Номинальный ток, А 150 А (10 мм контакты) при 25 °С 12 А (1,6 мм контакты) при 25 °С
	Степень загрязнения 3
	Контакты Латунь, посеребрённая Латунь, позолоченная

	Количество контактов 3+PE+2(10мм/ 1.6мм) 3+PE+4(10мм/ 1.6мм)
--	---

	Допустимые сечения жил кабеля Соединение обжимом 10–50 мм ² (10-мм контакты) Соединение обжимом 0,75–1,5 мм ² (контакты 1,6 мм)
--	--

	Материал Корпус: анодированный алюминий Изолятор: ПА (полиамид) Уплотнение: FPM (резина на фторкаучуке)
--	---

	Класс защиты IP 67
--	------------------------------

	Количество разъединений 50
--	--------------------------------------

	Температурный диапазон -20°С аž +120°С
--	--

Артикул	Обозначение	Диапазон зажима, мм	Виды крепления	К-во контактов	Штук/ед. упаковки
LS3 A1 для штыревых контактов					
44429352	LS3 A1		Ø4,2 мм (4x)	3+PE+2	1
44429353	LS3 A1		Ø4,2 мм (4x)	3+PE+4	1
LS3 D6 для гнездовых контактов					
44429344	LS3 D6	17 - 25		3+PE+2	1
44429345	LS3 D6	25 - 36		3+PE+2	1
44429346	LS3 D6	17 - 25		3+PE+4	1
44429347	LS3 D6	25 - 36		3+PE+4	1
LS3 F6 для штыревых контактов					
44429348	LS3 F6	17 - 25		3+PE+2	1
44429349	LS3 F6	25 - 36		3+PE+2	1
44429350	LS3 F6	17 - 25		3+PE+4	1
44429351	LS3 F6	25 - 36		3+PE+4	1

Фотографии и иллюстрации представлены не в точном масштабе и не являются точными до подробностей иллюстрациями соответствующих изделий.



Штыревые контакты EPIC® POWER LS3

Контакты, инструмент и аксессуары для цилиндрических электрических соединителей



Информация

- Версии только под обжим в связи с высокими механическими нагрузками в сервоприводах
- Силовые контакты посеребренные, сигнальные контакты позолоченные

Гнездовые контакты EPIC® LS3

Контакты, инструмент и аксессуары для цилиндрических электрических соединителей



Информация

- Версии только под обжим в связи с высокими механическими нагрузками в сервоприводах
- Силовые контакты посеребренные, сигнальные контакты позолоченные

Инструменты EPIC® POWER LS3

Контакты, инструмент и аксессуары для цилиндрических электрических соединителей



Информация

- Комплект инструментов для всех сечений кабеля
- Отдельные компоненты доступны по запросу
- Инструмент используется для обжима контактов 44429339

Технические характеристики



Классификация ETIM 5/6
EPIC® POWER LS3 Штыревой контакт

ETIM 5.0/6.0 Class-ID: EC000796
ETIM 5.0/6.0 Class-Description:
Контакты для промышленных соединителей

EPIC® POWER LS3 Контакт гнездо

ETIM 5.0/6.0 Class-ID: EC000796
ETIM 5.0/6.0 Class-Description:
Контакты для промышленных соединителей

EPIC® POWER LS3 Инструменты

ETIM 5.0/6.0 Class-ID: EC000168
ETIM 5.0/6.0 Class-Description:
Инструмент для обжима наконечников, с экраном

Артикул	Обозначение	Описание	Описание	Тип разъема	Штук/ед. упаковки
Штыревые контакты EPIC® POWER LS3					
44429360	LS3 A, F SCEM 10MM AG 10		10 мм штыревой контакт 10 мм ²	для типа A1, F6	4
44429361	LS3 A, F SCEM 10MM AG 16		10 мм штыревой контакт 16 мм ²	для типа A1, F6	4
44429362	LS3 A, F SCEM 10MM AG 25		10 мм штыревой контакт 25 мм ²	для типа A1, F6	4
44429363	LS3 A, F SCEM 10MM AG 35		10 мм штыревой контакт 35 мм ²	для типа A1, F6	4
44429364	LS3 A, F SCEM 10MM AG 50		10 мм штыревой контакт 50 мм ²	для типа A1, F6	4
44429365	LS3 A, F SCEM 1,6 мм AU 0,75-1,5 мм ²		1,6 мм штыревой контакт 0,75-1,5 мм ²	для типа A1, F6	4
Гнездовые контакты EPIC® LS3					
44429354	LS3 D BCEM 10MM AG 10		10 мм гнездо 10 мм ²	Для типа D6	4
44429355	LS3 D BCEM 10MM AG 16		10 мм гнездо 16 мм ²	Для типа D6	4
44429356	LS3 D BCEM 10MM AG 25		10 мм гнездо 25 мм ²	Для типа D6	4
44429357	LS3 D BCEM 10MM AG 35		10 мм гнездо 35 мм ²	Для типа D6	4
44429358	LS3 D BCEM 10MM AG 50		10 мм гнездо 50 мм ²	Для типа D6	4
44429359	LS3 D BCEM 1,6 мм AU 0,75-1,5 мм ²		1,6 мм гнездо 0,75-1,5 мм ²	Для типа D6	4
Обжимные клещи					
44429366	LS3 обжимные клещи 10-50	Электрогидравлический прибор для обжима, включая зарядное устройство, аккумулятор и обжимные матрицы для сеч. 10-50 мм ²	10-50 мм ²	для LS3	1

Фотографии и иллюстрации представлены не в точном масштабе и не являются точными до подробностей иллюстрациями соответствующих изделий.



EPIC® POWERLOCK A1 S

Одноконтактный цилиндрический электрический соединитель для подвижного распределения энергии, электродвигателей, генераторов



EPIC® POWERLOCK A6 S

Одноконтактный цилиндрический электрический соединитель для подвижного распределения энергии, электродвигателей, генераторов



Информация

- Электрический соединитель для неэкранированных одножильных силовых проводов

Подходящие контакты:

- EPIC® POWERLOCK винтовые контакты Страница 668
- Корпус без контактов, контакты заказывать отдельно

Преимущества

- Стойкие к механическим нагрузкам в экстремальных условиях
- Штекеры различных цветов по европейским стандартам
- Различные цвета (для исключения неправильного соединения)

Области применения

- Для электрооборудования возобновляемых источников энергии, например, для ветросиловых установок
- Для подвижного и неподвижного распределения энергии
- Для подключения двигателей, трансформаторов и генераторов
- Оборудование для проведения концертных и массовых мероприятий

Характеристики

- Корпус панельный, прямой ввод кабеля, в комплекте плоское уплотнение
- Крепление контакта с помощью упорного штифта, штифт может быть использован только один раз
- Корпус без контактов, контакты заказывать отдельно

Технические характеристики

	Классификация ETIM 5/6 ETIM 5.0/6.0 Class-ID: EC000437 ETIM 5.0/6.0 Class-Description: Корпус для промышленных соединителей		Количество контактов 1
	Номинальное напряжение, В 1000 В		Допустимые сечения жил кабеля Винтовое соединение: 50–120 мм ²
	Номинальное импульсное напряжение 8 кВ		Материал Корпус: PBT (полибутилентерефталат) Упорный штифт: ПА (полиамид)
	Номинальный ток, А Винтовое соединение, макс. 400 А		Класс защиты IP 67 (максимально, зависит от применяемых кабельных вводов) IP 20 (не смонтир.)
	Степень загрязнения 3		Количество разъединений 500
	Контакты Винтовое соединение: латунь, посеребрённые		VDE-испытания VDE регистр. № D42
			Температурный диапазон -25°C до +125°C

Артикул	Обозначение	Виды крепления	К-во контактов	Штук/ед. упаковки
POWERLOCK монтирование на панели без контакта				
Модификация POWERLOCK A1, встроенная розетка, приемник, для контакта с резьбовым стержнем M12				
44420272	POWERLOCK A1 PE/GN	Ø5,5 мм (4x)	PE, зеленый	1
44420273	POWERLOCK A1 N/BL	Ø5,5 мм (4x)	N, голубой	1
44420274	POWERLOCK A1 L1/BN	Ø5,5 мм (4x)	L1, коричневый	1
44420275	POWERLOCK A1 L2/BK	Ø5,5 мм (4x)	L2, черный	1
44420276	POWERLOCK A1 L3/GY	Ø5,5 мм (4x)	L3, серый	1
L1/красный для постоянного тока в комбинации с L2/черный				
44420320	POWERLOCK A1 L1/RD	Ø5,5 мм (4x)	L1, красный	1
Модификация POWERLOCK A6, встроенная розетка, источник, для контакта с резьбовым стержнем M12				
44420277	POWERLOCK A6 PE/GN	Ø5,5 мм (4x)	PE, зеленый	1
44420278	POWERLOCK A6 N/BL	Ø5,5 мм (4x)	N, голубой	1
44420279	POWERLOCK A6 L1/BN	Ø5,5 мм (4x)	L1, коричневый	1
44420280	POWERLOCK A6 L2/BK	Ø5,5 мм (4x)	L2, черный	1
44420281	POWERLOCK A6 L3/GY	Ø5,5 мм (4x)	L3, серый	1
Тип A6, для постоянного тока в комбинации с L2/черный				
44420321	POWERLOCK A6 L1/RD	Ø5,5 мм (4x)	L1, красный	1

Фотографии и иллюстрации представлены не в точном масштабе и не являются точными до подробностей иллюстрациями соответствующих изделий.



EPIC® POWERLOCK D6 S

Одноконтактный цилиндрический электрический соединитель для подвижного распределения энергии, электродвигателей, генераторов



EPIC® POWERLOCK F6 S

Одноконтактный цилиндрический электрический соединитель для подвижного распределения энергии, электродвигателей, генераторов



Информация

- Электрический соединитель для неэкранированных одножильных силовых проводов

Подходящие контакты:

- EPIC® POWERLOCK винтовые контакты
Страница 668
- Корпус без контактов, контакты заказывать отдельно

Преимущества

- Стойкие к механическим нагрузкам в экстремальных условиях
- Штекеры различных цветов по европейским стандартам
- Различные цвета (для исключения неправильного соединения)

Области применения

- Для электрооборудования возобновляемых источников энергии, например, для ветросиловых установок
- Для подвижного и неподвижного распределения энергии
- Для подключения двигателей, трансформаторов и генераторов
- Оборудование для проведения концертных и массовых мероприятий

Характеристики

- Прямой корпус с резьбой M40
- SKINTOP® ST-M 40 или STR-M 40 заказывать отдельно
- Крепление контакта с помощью упорного штифта, штифт может быть использован только один раз
- Корпус без контактов, контакты заказывать отдельно

Технические характеристики

Классификация ETIM 5/6
ETIM 5.0/6.0 Class-ID: EC000437

ETIM 5.0/6.0 Class-Description:
Корпус для промышленных соединителей

Номинальное напряжение, В
1000 В

Номинальное импульсное напряжение
8 кВ

Номинальный ток, А
Винтовое соединение, макс. 400 А

Степень загрязнения
3

Контакты
Винтовое соединение: латунь, посеребрённые

Количество контактов
1

Допустимые сечения жил кабеля
Винтовое соединение: 50–120 мм²

Материал
Корпус: PBT (полибутилентерефталат)
Упорный штифт: PA (полиамид)

Класс защиты
IP 67 (максимально, зависит от применяемых кабельных вводов)
IP 20 (не смонтир.)

Количество разъединений
500

VDE-испытания
VDE регистр. № D42

Температурный диапазон
-25 °C до +125 °C

Артикул	Обозначение	М	К-во контактов	Штук/ед. упаковки
POWERLOCK D6 соединительный разъем /F6 без контакта (с винтовым соединением)				
POWERLOCK D6, кабельный корпус, источник тока, для винтового контакта				
44420267	POWERLOCK D6 PE/GN	40	PE, зеленый	1
44420268	POWERLOCK D6 N/BL	40	N, голубой	1
44420269	POWERLOCK D6 L1/BN	40	L1, коричневый	1
44420270	POWERLOCK D6 L2/BK	40	L2, черный	1
44420271	POWERLOCK D6 L3/GY	40	L3, серый	1
L1/красный для постоянного тока в комбинации с L2/черный				
44420305	POWERLOCK D6 L1/RD	40	L1, красный	1
Модификация POWERLOCK F6, соединительный штекер, приемник, для винтового контакта				
44420262	POWERLOCK F6 PE/GN	40	PE, зеленый	1
44420263	POWERLOCK F6 N/BL	40	N, голубой	1
44420264	POWERLOCK F6 L1/BN	40	L1, коричневый	1
44420265	POWERLOCK F6 L2/BK	40	L2, черный	1
44420266	POWERLOCK F6 L3/GY	40	L3, серый	1
L1/красный для постоянного тока в комбинации с L2/черный				
44420301	POWERLOCK F6 L1/RD	40	L1, красный	1

Фотографии и иллюстрации представлены не в точном масштабе и не являются точными до подробностей иллюстрациями соответствующих изделий.

Аксессуары

- Стандарт см. страницу



POWERLOCK BOX S*

Цилиндрические электрические соединители для сервоприводов и электропитания



Информация

- Блокируется для предотвращения несанкционированного отключения

Преимущества

- Гарантирует правильную очередность при подключении и отключении от штекерных соединителей (PE, N, L1, L2, L3)
- Различные цвета (для исключения неправильного соединения)
- IP 20 класс защиты
- Встроенный микропереключатель для подключения выключателя нагрузки или кабеля аварийной сигнализации

Области применения

- Альтернативные энергоустановки
- Для подвижного и неподвижного распределения энергии
- Для подключения двигателей, трансформаторов и генераторов
- Оборудование для проведения концертных и массовых мероприятий

Корпуса

- Надежная крышка с уплотнением, дополнительно

Характеристики

- Вкл. контакты с резьбовым стержнем M12
- Кабельный разъём для микровыключателя, дополнительно
- 19» корпус высотой 2HE/2U

Технические характеристики

	Классификация ETIM 5/6 Обозначение класса ETIM 5.0/6.0: EC002635 Описание класса ETIM 5.0/6.0: Круглый штекерный соединитель (промышленный штекерный соединитель)		Контакты Винтовое соединение: латунь, посеребрённые
	Номинальное напряжение, В 1000 В		Количество контактов 4 + PE
	Номинальный ток, А Винтовое соединение, макс. 400 А		Допустимые сечения жил кабеля Винтовое соединение: 50–120 мм ²
	Степень загрязнения 3		Класс защиты IP 67
			Количество разъединений 500
			Температурный диапазон -20°C ... +85°C

Артикул	Обозначение	Виды крепления	К-во контактов	Штук/ед. упаковки
POWERLOCK BOX, встраиваемая розетка с контактами, с резьбовым стержнем M12				
POWERLOCK BOX A1, встраиваемая розетка, приёмник тока, с резьбовым стержнем M12				
44420282	POWERLOCK BOX A1 S	Ø6,5 мм (4x)	4+PE	1
POWERLOCK BOX A1, встраиваемая розетка с крышкой, приёмник тока, с резьбовым стержнем M12				
44420283	POWERLOCK BOX A1 SD	Ø6,5 мм (4x)	4+PE	1
POWERLOCK BOX A6, встраиваемая розетка, источник тока, с резьбовым стержнем M12				
44420286	POWERLOCK BOX A6 S	Ø6,5 мм (4x)	4+PE	1
POWERLOCK BOX A6, встраиваемая розетка, источник тока, с крышкой, с резьбовым стержнем M12				
44420287	POWERLOCK BOX A6 SD	Ø6,5 мм (4x)	4+PE	1

* Торговый продукт Lapp
Фотографии и иллюстрации представлены не в точном масштабе и не являются точными до подробностей иллюстрациями соответствующих изделий.

EPIC® POWERLOCK винтовые контакты

Контакты, инструмент и аксессуары для цилиндрических электрических соединителей



Информация

- Винтовое соединение, макс. 400 А
- Не соединять с обжимными типами (660 А)

Артикул	Обозначение	Описание	Тип разъема	Шт./ед. упаковки
Контакт с резьбой M12, в наборе фиксирующий штифт				
Приёмник тока - контакт с резьбой M12, для POWERLOCK A1 S, в наборе фиксирующий штифт				
44420241	POWERLOCK SP M12	Контакт, приёмник тока, резьба M12 для кабельного наконечника	Для типа A1	1
Источник тока - контакт с резьбой M12, для POWERLOCK A6 S, в наборе фиксирующий штифт				
44420242	POWERLOCK QP M12	Контакт пластинчатой конструкции, источник тока, резьба M12 для кабельного наконечника	Для типа A6	1
Винтовой контакт, в наборе фиксирующий штифт				
Источник тока для POWERLOCK D6 S				
44420237	POWERLOCK QS 120	120 мм ²	Для типа D6	1
Приёмник тока - винтовой контакт, для POWERLOCK F6 S, в наборе фиксирующий штифт				
44420232	POWERLOCK SS 120	120 мм ²	Для типа F6	1

Фотографии и иллюстрации представлены не в точном масштабе и не являются точными до подробностей иллюстрациями соответствующих изделий.

Инструменты EPIC® POWERLOCK

Контакты, инструмент и аксессуары для цилиндрических электрических соединителей



Артикул	Обозначение	Описание	Шт./ед. упаковки
Инструмент			
44420243	Инструмент для рассоединения	для соединенных разъемов	1

Фотографии и иллюстрации представлены не в точном масштабе и не являются точными до подробностей иллюстрациями соответствующих изделий.

EPIC® POWERLOCK Аксессуары

Контакты, инструмент и аксессуары для цилиндрических электрических соединителей



Артикул	Обозначение	Тип разъема	Описание	Шт./ед. упаковки
Защитные колпачки				
44420252	POWERLOCK Защитный колпачок A1	Для типа A1	IP54	1
44420253	POWERLOCK Защитный колпачок A6	Для типа A6	IP54	1
44420251	POWERLOCK Защитный колпачок D6	Для типа D6	IP54	1
44420250	POWERLOCK Защитный колпачок F6	Для типа F6	IP54	1
Запчасть: Фиксирующий штифт				
44420259	POWERLOCK Фиксирующий штифт A1, A6	для типа A1, A6		1
44420255	POWERLOCK Фиксирующий штифт D6	Для типа D6		1
44420254	POWERLOCK Фиксирующий штифт F6	Для типа F6		1
Наконечники для винтового контакта POWERLOCK				
44420244	НАКОНЕЧНИК POWERLOCK 120		Запасная часть для контакта POWERLOCK 120 SS/QS	120 мм ² 1
44420245	КОМПЛЕКТ НАКОНЕЧНИКОВ POWERLOCK 95		Набор переходных гильз для винтового контакта POWERLOCK 120 SS/QS	95 мм ² 1
44420246	КОМПЛЕКТ НАКОНЕЧНИКОВ POWERLOCK 70		Набор переходных гильз для винтового контакта POWERLOCK 120 SS/QS	70 мм ² 1
44420247	КОМПЛЕКТ НАКОНЕЧНИКОВ POWERLOCK 50		Набор переходных гильз для винтового контакта POWERLOCK 120 SS/QS	50 мм ² 1

Фотографии и иллюстрации представлены не в точном масштабе и не являются точными до подробностей иллюстрациями соответствующих изделий.



EPIC® POWERLOCK A1 C

Одноконтактный цилиндрический электрический соединитель для подвижного распределения энергии, электродвигателей, генераторов



EPIC® POWERLOCK A6 C

Одноконтактный цилиндрический электрический соединитель для подвижного распределения энергии, электродвигателей, генераторов



Информация

- Электрический соединитель для неэкранированных одножильных силовых проводов

- Подходящие контакты:**
- EPIC® POWERLOCK Обжимные контакты Страница 672
 - Корпус без контактов, контакты заказывать отдельно

- Преимущества**
- Стойкие к механическим нагрузкам в экстремальных условиях
 - Штекеры различных цветов по европейским стандартам
 - Различные цвета (для исключения неправильного соединения)

- Области применения**
- Для электрооборудования возобновляемых источников энергии, например, для ветросиловых установок
 - Для подвижного и неподвижного распределения энергии
 - Для подключения двигателей, трансформаторов и генераторов
 - Оборудование для проведения концертных и массовых мероприятий

- Характеристики**
- Корпус панельный, прямой ввод кабеля, в комплекте плоское уплотнение
 - Крепление контакта с помощью упорного штифта, штифт может быть использован только один раз
 - Корпус без контактов, контакты заказывать отдельно

Технические характеристики

	Классификация ETIM 5/6 ETIM 5.0/6.0 Class-ID: EC000437 ETIM 5.0/6.0 Class-Description: Корпус для промышленных соединителей		Количество контактов 1
	Номинальное напряжение, В 1000 В		Допустимые сечения жил кабеля Соединение обжимом: 35-240 мм ²
	Номинальный ток, А Обжим, макс. 660 А		Материал Корпус: PBT (полибутилентерефталат) Упорный штифт: PA (полиамид)
	Степень загрязнения 3		Класс защиты IP 67 (максимально, зависит от применяемых кабельных вводов) IP 20 (не смонтир.)
	Контакты Соединение обжимом: медь, посеребренная		Количество разъединений 500
			VDE-испытания VDE регистр. № D42
			Температурный диапазон -25°С до +125°С

Артикул	Обозначение	Виды крепления	К-во контактов	Штук/ед. упаковки
POWERLOCK встраиваемая розетка без контактов				
Модификация POWERLOCK A1, встроенная розетка, приемник, для контакта с резьбовым стержнем M12				
44420221	POWERLOCK A1 PE/GN	Ø5,5 мм (4x)	PE, зеленый	1
44420222	POWERLOCK A1 N/BL	Ø5,5 мм (4x)	N, голубой	1
44420223	POWERLOCK A1 L1/BN	Ø5,5 мм (4x)	L1, коричневый	1
44420224	POWERLOCK A1 L2/BK	Ø5,5 мм (4x)	L2, черный	1
44420225	POWERLOCK A1 L3/GY	Ø5,5 мм (4x)	L3, серый	1
L1/красный для постоянного тока в комбинации с L2/черный				
44420316	POWERLOCK A1 L1/RD	Ø5,5 мм (4x)	L1, красный	1
POWERLOCK встраиваемая розетка без контактов				
Модификация POWERLOCK A6, встроенная розетка, источник, для контакта с резьбовым стержнем M12				
44420226	POWERLOCK A6 PE/GN	Ø5,5 мм (4x)	PE, зеленый	1
44420227	POWERLOCK A6 N/BL	Ø5,5 мм (4x)	N, голубой	1
44420228	POWERLOCK A6 L1/BN	Ø5,5 мм (4x)	L1, коричневый	1
44420229	POWERLOCK A6 L2/BK	Ø5,5 мм (4x)	L2, черный	1
44420230	POWERLOCK A6 L3/GY	Ø5,5 мм (4x)	L3, серый	1
L1/красный для постоянного тока в комбинации с L2/черный				
44420317	POWERLOCK A6 L1/RD	Ø5,5 мм (4x)	L1, красный	1

Фотографии и иллюстрации представлены не в точном масштабе и не являются точными до подробностей иллюстрациями соответствующих изделий.



EPIC® POWERLOCK D6 C

Одноконтактный цилиндрический электрический соединитель для подвижного распределения энергии, электродвигателей, генераторов



EPIC® POWERLOCK F6 C

Одноконтактный цилиндрический электрический соединитель для подвижного распределения энергии, электродвигателей, генераторов



Подходящие контакты:

- EPIC® POWERLOCK Обжимные контакты
Страница 672
- Корпус без контактов, контакты заказывать отдельно

Преимущества

- Стойкие к механическим нагрузкам в экстремальных условиях
- Штекеры различных цветов по европейским стандартам
- Различные цвета (для исключения неправильного соединения)

Области применения

- Для электрооборудования возобновляемых источников энергии, например, для ветросиловых установок
- Для подвижного и неподвижного распределения энергии
- Для подключения двигателей, трансформаторов и генераторов
- Оборудование для проведения концертных и массовых мероприятий

Характеристики

- Прямой корпус с резьбой M40
- SKINTOP® ST-M 40 или STR-M 40 заказывать отдельно
- Крепление контакта с помощью упорного штифта, штифт может быть использован только один раз
- Корпус без контактов, контакты заказывать отдельно

Артикул	Обозначение	M	К-во контактов	Штук/ед. упаковки
POWERLOCK встраиваемая розетка без контактов				
Panel-mount box D6, source				
44420216	POWERLOCK D6 PE/GN	40	PE, зеленый	1
44420217	POWERLOCK D6 N/BL	40	N, голубой	1
44420218	POWERLOCK D6 L1/BN	40	L1, коричневый	1
44420219	POWERLOCK D6 L2/BK	40	L2, черный	1
44420220	POWERLOCK D6 L3/GY	40	L3, серый	1
L1/красный для постоянного тока в комбинации с L2/черный				
44420319	POWERLOCK D6 L1/RD	40	L1, красный	1
POWERLOCK разъем без контактов (контакты под обжим)				
POWERLOCK F6, кабельный корпус, приёмник тока, для контакта под обжим				
44420211	POWERLOCK F6 PE/GN	40	PE, зеленый	1
44420212	POWERLOCK F6 N/BL	40	N, голубой	1
44420213	POWERLOCK F6 L1/BN	40	L1, коричневый	1
44420214	POWERLOCK F6 L2/BK	40	L2, черный	1
44420215	POWERLOCK F6 L3/GY	40	L3, серый	1
L1/красный для постоянного тока в комбинации с L2/черный				
44420318	POWERLOCK F6 L1/RD	40	L1, красный	1

Фотографии и иллюстрации представлены не в точном масштабе и не являются точными до подробностей иллюстрациями соответствующих изделий.

Технические характеристики

- Классификация ETIM 5/6**
ETIM 5.0/6.0 Class-ID: EC000437
ETIM 5.0/6.0 Class-Description:
Корпус для промышленных соединителей
- Номинальное напряжение, В**
1000 В
- Номинальное импульсное напряжение**
8 кВ
- Номинальный ток, А**
Обжим, макс. 660 А
- Степень загрязнения**
3
- Контакты**
Соединение обжимом: медь, посеребренная

Информация

- Электрический соединитель для неэкранированных одножильных силовых проводов

Количество контактов
1

Допустимые сечения жил кабеля
Соединение обжимом: 35-240 мм²

Материал
Корпус: PBT (полибутилентерефталат)
Упорный штифт: PA (полиамид)

Класс защиты
IP 67 (максимально, зависит от применяемых кабельных вводов)
IP 20 (не смонтир.)

Количество разъединений
500

VDE-испытания
VDE регистр. № D42

Температурный диапазон
-25 °C до +125 °C



POWERLOCK BOX C*

Цилиндрические электрические соединители для сервоприводов и электропитания



Информация

- Блокируется для предотвращения несанкционированного отключения

Преимущества

- Гарантирует правильную очередность при подключении и отключении от штекерных соединителей (PE, N, L1, L2, L3)
- Различные цвета (для исключения неправильного соединения)
- IP 20 класс защиты
- Встроенный микропереключатель для подключения выключателя нагрузки или кабеля аварийной сигнализации

Области применения

- Альтернативные энергоустановки
- Для подвижного и неподвижного распределения энергии
- Для подключения двигателей, трансформаторов и генераторов
- Оборудование для проведения концертных и массовых мероприятий

Корпуса

- Надежная крышка с уплотнением, дополнительно

Характеристики

- Вкл. контакты с резьбовым стержнем M12
- Кабельный разъём для микровыключателя, дополнительно
- 19» корпус высотой 2HE/2U

Технические характеристики

	Классификация ETIM 5/6 Обозначение класса ETIM 5.0/6.0: EC002635 Описание класса ETIM 5.0/6.0: Круглый штекерный соединитель (промышленный штекерный соединитель)		Контакты Соединение обжимом: медь, посеребренная
	Номинальное напряжение, В 1000 В		Количество контактов 4 + PE
	Номинальный ток, А Обжим, макс. 660 А		Допустимые сечения жил кабеля Соединение обжимом: 35-240 мм ²
	Степень загрязнения 3		Класс защиты IP 65 (в закрытом виде)
			Количество разъединений 500
			Температурный диапазон -25°C ... +85°C

Артикул	Обозначение	Виды крепления	К-во контактов	Штук/ед. упаковки
POWERLOCK BOX, встраиваемая розетка с контактами, с резьбовым стержнем M12				
Модификация POWERLOCK A1, встроенная розетка, приемник, для контакта с резьбовым стержнем M12				
44420288	POWERLOCK BOX A1 C	Ø6,5 мм (4x)	4+PE	1
POWERLOCK BOX A1, встраиваемая розетка с крышкой, приёмник тока, с резьбовым стержнем M12				
44420289	POWERLOCK BOX A1 CD	Ø6,5 мм (4x)	4+PE	1
POWERLOCK BOX A6, встраиваемая розетка, источник тока, с резьбовым стержнем M12				
44420284	POWERLOCK BOX A6 C	Ø6,5 мм (4x)	4+PE	1
POWERLOCK BOX A6, встраиваемая розетка, источник тока, с крышкой, с резьбовым стержнем M12				
44420285	POWERLOCK BOX A6 CD	Ø6,5 мм (4x)	4+PE	1

* Торговый продукт Lapp
Фотографии и иллюстрации представлены не в точном масштабе и не являются точными до подробностей иллюстрациями соответствующих изделий.

EPIC® POWERLOCK Обжимные контакты

Контакты, инструмент и аксессуары для цилиндрических электрических соединителей



Информация

- Обжим, макс. 660 А
- Не соединять с винтовыми типами (400 А)

Артикул	Обозначение	Описание	Примечание	Шт./ед. упаковки
Приёмник тока - контакт с резьбой M12, для POWERLOCK A1 C, в наборе фиксирующий штифт				
44420260	POWERLOCK SP M12	Контакт, приёмник тока, резьба M12 для кабельного наконечника		1
Источник тока - контакт с резьбой M12, для POWERLOCK A6 C, в наборе фиксирующий штифт				
44420261	POWERLOCK QP M12	Контакт пластинчатой конструкции, источник тока, резьба M12 для кабельного наконечника		1
Источник тока - обжимной контакт, для POWERLOCK D6 C, в наборе фиксирующий штифт				
44420290	POWERLOCK QCM 35	35 мм ²	35	1
44420291	POWERLOCK QCM 50	50 мм ²	50	1
44420292	POWERLOCK QCM 70	70 мм ²	70	1
44420236	POWERLOCK QCM 95	95 мм ²	95	1
44420554	POWERLOCK QCM 120 NEW	120 мм ²	120	1
44420556	POWERLOCK QCM 150 NEW	150 мм ²	150	1
44420558	POWERLOCK QCM 185 NEW	185 мм ²	185	1
44420324	POWERLOCK QCM 240 NEW	240мм ²	240	1
Приёмник тока - обжимной контакт, для POWERLOCK F6 C, в наборе фиксирующий штифт				
44420293	POWERLOCK SCM 35	35 мм ²	35	1
44420294	POWERLOCK SCM 50	50 мм ²	50	1
44420295	POWERLOCK SCM 70	70 мм ²	70	1
44420231	POWERLOCK SCM 95	95 мм ²	95	1
44420555	POWERLOCK SCM 120 NEW	120 мм ²	120	1
44420557	POWERLOCK SCM 150 NEW	150 мм ²	150	1
44420559	POWERLOCK SCM 185 NEW	185 мм ²	185	1
44420339	POWERLOCK SCM 240 NEW	240мм ²	240	1

Фотографии и иллюстрации представлены не в точном масштабе и не являются точными до подробностей иллюстрациями соответствующих изделий.

Инструменты EPIC® POWERLOCK

Контакты, инструмент и аксессуары для цилиндрических электрических соединителей



Артикул	Обозначение	Описание	Шт./ед. упаковки
Инструмент			
44420243	Инструмент для рассоединения	для соединенных разъемов	1
44420337	Обжимные клещи		1
44420330	Обжимные матрицы для инструмента для обжима	50 мм ²	1
44420331	Обжимные матрицы для инструмента для обжима	70 мм ²	1
44420332	Обжимные матрицы для инструмента для обжима	95 мм ²	1
44420333	Обжимные матрицы для инструмента для обжима	120 мм ²	1
44420334	Обжимные матрицы для инструмента для обжима	150 мм ²	1
44420335	Обжимные матрицы для инструмента для обжима	185 мм ²	1
44420336	Обжимные матрицы для инструмента для обжима	240 мм ²	1

Фотографии и иллюстрации представлены не в точном масштабе и не являются точными до подробностей иллюстрациями соответствующих изделий.

EPIC® POWERLOCK Аксессуары

Контакты, инструмент и аксессуары для цилиндрических электрических соединителей



Артикул	Обозначение	Тип разъема	Описание	Шт./ед. упаковки
Защитные колпачки				
44420252	POWERLOCK Защитный колпачок A1	Для типа A1	IP54	1
44420253	POWERLOCK Защитный колпачок A6	Для типа A6	IP54	1
44420251	POWERLOCK Защитный колпачок D6	Для типа D6	IP54	1
44420250	POWERLOCK Защитный колпачок F6	Для типа F6	IP54	1
Запчасть: Фиксирующий штифт				
44420259	POWERLOCK Фиксирующий штифт A1, A6	для типа A1, A6		1
44420255	POWERLOCK Фиксирующий штифт D6	Для типа D6		1
44420254	POWERLOCK Фиксирующий штифт F6	Для типа F6		1

Фотографии и иллюстрации представлены не в точном масштабе и не являются точными до подробностей иллюстрациями соответствующих изделий.



EPIC® SOLAR 4 M



EPIC® SOLAR 4 F



Информация

- 4 мм соединительная система с двойным стопором
- Для монтажа на местах

Информация

- 4 мм соединительная система с двойным стопором
- Для монтажа на местах

Преимущества

- Низкое переходное сопротивление контакта для эффективной передачи электроэнергии
- Обжимное соединение для монтажа на местах
- Подходят для различных кабелей ÖLFLEX® SOLAR

Области применения

- Фотогальванические системы
- Кристаллические и тонкоплёночные конструкции
- Трекер для солнечных батарей

Характеристики

- 4 мм соединительная система с двойным стопором
- в т.ч. контакты

Подходящие кабели

- H1Z2Z2-K 158
- ÖLFLEX® SOLAR XLWP 159

Подходящие инструменты

- EPIC® SOLAR TOOL см. страницу
- Для более лёгкой сборки полиамидных частей используйте набор инструментов EPIC® SOLAR 4 Assembly Tool Set (2 шт). Держатель для изолирующего корпуса, ключ для накидной гайки и штыри для открывания

Подходящие соединители

- EPIC® SOLAR 4 F
- EPIC® SOLAR 4 M 673

Технические характеристики

- Классификация ETIM 5/6**
Обозначение класса ETIM 5.0/6.0: EC002635
Описание класса ETIM 5.0/6.0: Круглый штекерный соединитель (промышленный штекерный соединитель)
- Номинальное напряжение, В**
1000 В AC/DC
- Номинальное импульсное напряжение**
8 кВ
- Степень загрязнения**
3
- Переходное сопротивление**
< 0.5 mOhm
- Класс защиты**
IP 67
- Тип защиты**
II
- Температурный диапазон**
от -40 до +105 °C

Артикул	Обозначение	Сечение, мм ²	Диапазон зажима, мм	Номинальный ток, А	Шт./ед. упаковки
EPIC® SOLAR 4 M (штекер) для монтажа на местах, с контактами					
44428200	EPIC® SOLAR 4 M 2,5 мм ²	2.5	4.8 - 6.0	22	100
44428201	EPIC® SOLAR 4 M 4мм ² ... 6мм ²	4 - 6	5.2 - 7.1	30	100
EPIC® SOLAR 4 F (гнездо) для монтажа на местах, с контактами					
44428203	EPIC® SOLAR 4 F 2,5 мм ²	2.5	5.2 - 6.5	22	100
44428204	EPIC® SOLAR 4 F 4мм ² ... 6мм ²	4 - 6	5.2 - 7.1	30	100
EPIC® SOLAR 4 Монтажный инструмент					
44428224	EPIC® SOLAR 4 Набор монтажных инструментов				1

Фотографии и иллюстрации представлены не в точном масштабе и не являются точными до подробностей иллюстрациями соответствующих изделий.



EPIC® CRIMPTOOL



EPIC® SOLAR TOOL CSC

Резка, удаление изоляции, обжим с помощью одного инструмента



EPIC® SOLAR TOOL

3 сечения в одном инструменте



Области применения

- Для обжима на местах разъемов EPIC® SOLAR 4
- Подходят для EPIC® SOLAR 4 и MC4

Характеристики

EPIC® SOLAR TOOL CSC

- Многофункциональный инструмент для резки, зачистки и обжима
- Искатель (LOC) для безопасного и точного определения местоположения обжимных контактов

EPIC® SOLAR TOOL

- Обжимная матрица (МАТРИЦА) для сечений кабеля 2,5–10 мм²
- Искатель (LOC) для безопасного и точного определения местоположения обжимных контактов

Подходящие кабели

- H1Z2Z2-K 158
- ÖLFLEX® SOLAR XLWP 159

Информация

- Резка, удаление изоляции, обжим с помощью одного инструмента

Информация

- 3 сечения в одном инструменте

Технические характеристики

- Классификация ETIM 5/6**
 Обозначение класса ETIM 5.0/6.0: EC000168
 Описание класса ETIM 5.0/6.0: Обжимной инструмент кабельный наконечник/соединитель, наконечник для жил, присоединение экрана

Артикул	Обозначение	Сечение (мин.) в мм ²	Сечение (макс.) в мм ²	Шт./ед. упаковки
Инструмент				
11147000	Обжимные клещи			
Многофункциональная обжимная матрица CSC				
44428992	EPIC®SOLAR TOOL CSC DIE 4 мм ²		4	1
44428993	EPIC®SOLAR Tool CSC DIE 6 мм ²		6	1
44428994	EPIC® SOLAR TOOL LOC 4,0; 6,0 мм ²	4	6	1
Обжимная матрица				
44428995	EPIC®SOLAR Tool 2.5; 4,0; 6,0 мм ²	2.5	6	1
44428996	EPIC®SOLAR Tool LOC 2.5; 4,0; 6,0 мм ²	2.5	6	1

Фотографии и иллюстрации представлены не в точном масштабе и не являются точными до подробностей иллюстрациями соответствующих изделий.



EPIC® SOLAR 4 Splitter

Система соединителей для атмосферостойкой разводки фотогальванических электрических установок



Информация

- 4 мм соединительная система с двойным стопором
- Разветвитель для параллельного подключения фотогальванических модулей



Преимущества

- Разветвитель для параллельного подключения PV-модулей и жил
- Легко реализуется принцип «подключи и работай»
- Возможность простой установки за счет 5 мм диаметра монтажного отверстия

Области применения

- Фотогальванические системы
- Кристаллические и тонкоплёночные конструкции
- Трекер для солнечных батарей

Характеристики

- Совместимы с EPIC® SOLAR 4 THIN, EPIC® SOLAR 4PLUS, EPIC® SOLAR 4
- Разветвитель MFF: 1 соединение - штекер, 2 соединение - гнездо
- Разветвитель FMM: 1 соединение - гнездо, 2 соединение - штекер

Подходящие соединители

- EPIC® SOLAR 4
- EPIC® SOLAR 4Plus

Технические характеристики

<p> Классификация ETIM 5/6 Обозначение класса ETIM 5.0/6.0: EC002635 Описание класса ETIM 5.0/6.0: Круглый штекерный соединитель (промышленный штекерный соединитель)</p> <p> Номинальное напряжение, В 1000 В AC/DC</p> <p>Номинальное импульсное напряжение 8 кВ</p>	<p> Номинальный ток, А 30 А</p> <p> Степень загрязнения 3</p> <p> Класс защиты IP65/IP67</p> <p> Количество разъединений 100</p> <p>Тип защиты II</p> <p> Температурный диапазон -40°C ... +85°C</p>
---	--

Артикул	Обозначение	Шт./ед. упаковки
EPIC® SOLAR 4 Splitter		
44428226	EPIC® SOLAR 4 Splitter MFF	25
44428227	EPIC® SOLAR 4 Splitter FMM	25

Фотографии и иллюстрации представлены не в точном масштабе и не являются точными до подробностей иллюстрациями соответствующих изделий.



CHARGE KIT Зарядная станция

Комплект, состоящий из зарядного гнезда Тип 2, электрического контакта, кабеля, и контроллера



Информация

- Подходит для постоянной нагрузки 16А

Преимущества

- Установочный комплект для индивидуального проекта зарядных станций

Области применения

- Зарядка: зарядка начинается напрямую, если подключен и готов к зарядке
- Функция переключения: зарядка начинается после авторизацию через сигнал 12 В, например, RFID, кнопочный переключатель, ...
- Зарядное устройство для индивидуальные конфигурации

Характеристики

- Зарядное розетка: стандартное (SO), с диагностическим светодиодом (LAD), 2-4-точечная фиксация (2-4) или с функцией затвора (SHTR)
- Контроллер EVCP2: встроенный источник питания 230 В на 12 В. Подключение RGB / LED, макс. 75 мА и RS485 возможно
- Автоматический выключатель (MCB) B6A, 1р + N (управление); C16A или C32A, 3р + N (нагрузка)
- С блокировкой разъема и согласованным датчиком

Технические характеристики

	Номинальное напряжение 250 В
	Класс защиты IP 54
	Температурный диапазон от -30°C до +50°C

Артикул	Обозначение	Мощность	Тип зарядки	Максимальный ток (с защитой)
CHARGE KIT для прямой зарядки				
74880602	CHARGE KIT T2 DL 20A 11kW SO	11 kW	Type 2/ Mode3/ 20A	24 A
74880606	CHARGE KIT T2 DL 20A 11kW SO LED	11 kW	Type 2/ Mode3/ 20A	24 A
74880610	CHARGE KIT T2 DL 20A 11kW SO SHTR	11 kW	Type 2/ Mode3/ 20A	24 A
74880614	CHARGE KIT T2 DL 20A 11kW SO 2-4	11 kW	Type 2/ Mode3/ 20A	24 A
74880603	CHARGE KIT T2 DL 32A 22kW SO	22 kW	Type 2/ Mode3/ 32A	40 A
74880607	CHARGE KIT T2 DL 32A 22kW SO LED	22 kW	Type 2/ Mode3/ 32A	40 A
74880615	CHARGE KIT T2 DL 32A 22kW SO 2-4	22 kW	Type 2/ Mode3/ 32A	40 A
74880611	CHARGE KIT T2 DL 32A 22kW SO SHTR	22 kW	Type 2/ Mode3/ 32A	40 A
CHARGE KIT с функцией переключения				
74880600	CHARGE KIT T2 SF 20A 11kW SO	11 kW	Type 2/ Mode3/ 20A	40 A
74880604	CHARGE KIT T2 SF 20A 11kW SO LED	11 kW	Type 2/ Mode3/ 20A	24 A
74880608	CHARGE KIT T2 SF 20A 11kW SO SHTR	11 kW	Type 2/ Mode3/ 20A	24 A
74880612	CHARGE KIT T2 SF 20A 11kW SO 2-4	11 kW	Type 2/ Mode3/ 20A	24 A
74880601	CHARGE KIT T2 SF 32A 22kW SO	22 kW	Type 2/ Mode3/ 32A	40 A
74880605	CHARGE KIT T2 SF 32A 22kW SO LED	22 kW	Type 2/ Mode3/ 32A	40 A
74880609	CHARGE KIT T2 SF 32A 22kW SO SHTR	22 kW	Type 2/ Mode3/ 32A	40 A
74880613	CHARGE KIT T2 SF 32A 22kW SO 2-4	22 kW	Type 2/ Mode3/ 32A	40 A

Фотографии и иллюстрации представлены не в точном масштабе и не являются точными до подробностей иллюстрациями соответствующих изделий.



Mobile CHARGE box



Преимущества

- Надежная мобильная зарядная станция для строительных площадок, автомобильных мастерских и различных мероприятий

Характеристики

- Прямая зарядка - зарядка начинается без предварительной авторизации
- Кнопка старт-стоп или переключатель для запуска или остановки процесса зарядки
- Акумуляция энергии в случае сбоя по линии питания
- Контроль перегрева
- Поставляется в готовом для использования виде

Характеристики

- Твердая резиновая ручка с фиксатором для крепления кабеля
- Запираемый замок из нержавеющей стали
- Открывающаяся крышка, для удобства доступа к предохранительным устройствам
- Высокие резиновые ножки защищают от грязи
- Ограничение зарядной нагрузки (варианты 32A) переключение с 22кВт / 32A на 11кВт / 16A. Работает только с зарядным разъемом типа 2, 22кВт / 32A (220 В)

Технические характеристики



Номинальное напряжение
200-250 В

Артикул	Обозначение	Мощность	Тип зарядки	Максимальный ток (с защитой)
Прямая зарядка				
74880628	CHARGE MOBILE T2 DL 16A 11kW SO LED	11 kW	Type 2/ Mode3/ 16A	16 A
74880631	CHARGE MOBILE T2 DL 32A 22kW SO LED	22 kW	Type 2/ Mode3/ 32A	32 A
Переключатель				
74880630	CHARGE MOBILE T2 KS 16A 11kW SO LED	11 kW	Type 2/ Mode3/ 16A	16 A
74880633	CHARGE MOBILE T2 KS 32A 22kW SO LED	22 kW	Type 2/ Mode3/ 32A	32 A
Кнопка старт-стоп				
74880629	CHARGE MOBILE T2 SSB 16A 11kW SO LED	11 kW	Type 2/ Mode3/ 16A	16 A
74880632	CHARGE MOBILE T2 SSB 32A 22kW SO LED	22 kW	Type 2/ Mode3/ 32A	32 A

Фотографии и иллюстрации представлены не в точном масштабе и не являются точными до подробностей иллюстрациями соответствующих изделий.



EVCS2 тип тестера 2

Испытательное устройство для зарядных устройств EVCS (гнездо - тип 2)



Преимущества

- Позволяет убедиться, что ваша зарядная станция работает правильно и безопасна для использования.
- Кодирования зарядного кабеля для тестирования макс. зарядного тока, проверка соединения PE между PWM и транспортным средством, моделирование отключения провод заземления
- Моделирование различных значений состояния автомобиля, мониторинг PWM-сигнала (измерение в разъеме CP) / фазы L1, L2, L3, тестовые разъемы (для моделирования токов утечек)

Области применения

- Удобное устройство для моделирования различных ситуаций на зарядной станции
- Простое симуляция подключения пользователя, кодирование, статуса зарядки или сбоя
- Встроенный измерительный сигнал позволяет легко визуализировать сигнала CP CWM (например, на осциллографе)

Характеристики

- Размеры HxWxD: 205x105x40 мм
- Пластиковый корпус с резиновым покрытием
- разъем Тип 2 и соединительный кабель длиной 1 м

Артикул	Обозначение
EVCS2 тип тестера 2	
74880624	EVCS2 Tester Typ 2

Фотографии и иллюстрации представлены не в точном масштабе и не являются точными до подробностей иллюстрациями соответствующих изделий.



Переходник T2 на T1

Аксессуар для тестера EVCS2 Тип 2



Характеристики

- Для тестирования зарядных кабелей Тип 1 на тестере EVCS 2

Артикул	Обозначение
Переходник T2 на T1	
74880627	Adapter T2 ON T1

Фотографии и иллюстрации представлены не в точном масштабе и не являются точными до подробностей иллюстрациями соответствующих изделий.



Тестовый переходник RCD

Аксессуар для тестера EVCS2 Тип 2



Преимущества

- Для подключения испытательного устройства RCD

Характеристики

- Немецкая или французская розетка
- Кабель: H07RN-F 3G2,5 мм, черный
- 3-контактный соединительный разъем на розетке

Артикул	Обозначение
Тестовый переходник RCD	
74880626	Adapter RCD FRENCH
74880625	Adapter RCD GERMAN

Фотографии и иллюстрации представлены не в точном масштабе и не являются точными до подробностей иллюстрациями соответствующих изделий.



6

SKINTOP®

Кабельные вводы

Просто вставьте кабель, закрутите – и готово! Кабельные вводы SKINTOP® позволяют за считанные секунды устанавливать безопасные соединения. Одним поворотом руки кабель зафиксирован, отцентрован, оптимально защищён от растягивающих нагрузок и герметизирован.

Области применения

- Машиностроение и производство промышленного оборудования
- Приводная техника
- Техника измерения, управления и регулирования
- Альтернативная энергетика
- Все ситуации, в которых требуется безопасное и быстрое закрепление кабелей

SKINTOP® кабельные вводы из полиамида, метрические**Стандартные**

SKINTOP® ST-M / SKINTOP® STR-M	684
SKINTOP® ST-M SORTIMO® T-BOXX	686

Система CLICK

SKINTOP® CLICK / SKINTOP® CLICK-R	687
SKINTOP® CLICK SORTIMO® T-BOXX	688

Защита от перегибов

SKINTOP® BS-M	689
SKINTOP® BT-M	690
SKINTOP® CLICK BS	691

Фотогальванические электрические установки

SKINTOP® SOLAR / SKINTOP® SOLAR plus	692
--------------------------------------	-----

Без галогенов

SKINTOP® ST-HF-M	693
------------------	-----

Для взрывоопасных зон

SKINTOP® K-M ATEX plus / SKINTOP® KR-M ATEX plus	694
SKINTOP® K-M ATEX plus синие / SKINTOP® KR-M ATEX plus синие	695

SKINTOP® кабельные вводы из латуни, никелированные,**метрические****Стандартные**

SKINTOP® MS-M / SKINTOP® MSR-M	696
SKINTOP® MS-M-XL / SKINTOP® MSR-M-XL	697
SKINTOP® BS-M METAL / SKINTOP® BSR-M METAL	698
SKINTOP® GRIP-M	699

ЭМС

SKINTOP® BRUSH ADD-ON	700
SKINTOP® MS-SC-M	701
SKINTOP® MS-M BRUSH	702

Морозостойкие

SKINTOP® COLD / SKINTOP® COLD-R	703
---------------------------------	-----

Для промышленных электрических соединителей

SKINTOP® MS-IS-M	704
------------------	-----

Без галогенов

SKINTOP® MS-HF-M	705
SKINTOP® MS-HF-M GRIP	706
SKINTOP® MS-HF-M SC	707
SKINTOP® MS-HF-M BRUSH	708

Для взрывоопасных зон

SKINTOP® MS-M ATEX / SKINTOP® MSR-M ATEX	709
SKINTOP® MS-M ATEX BRUSH	710
SKINTOP® SDV-M ATEX / SKINTOP® SDVR-M ATEX	711

SKINTOP® метрические кабельные вводы из**нержавеющей стали****Стандартные**

SKINTOP® INOX / SKINTOP® INOX-R	712
SKINTOP® INOX SC	713
SKINTOP® HYGIENIC / SKINTOP® HYGIENIC-R	714
SKINTOP® HYGIENIC SC	715

SKINTOP® аксессуары для резьбовых соединений,**метрические****Контргайки**

SKINTOP® GMP-GL-M	716
SKINTOP® GMP-HF-M	717

Уплотнительная вставка для нескольких кабелей / защита от пыли

SKINTOP® DIX-M	718
SKINTOP® DIX-M AUTOMATION	719
SKINTOP® DIX-DV / SKINTOP® SD-M / SKINTOP® DV-M	720

SKINTOP® системы для ввода кабелей**Для ввода нескольких кабелей**

SKINTOP® MULTI	721
SKINTOP® CUBE	722
SKINTOP® CUBE SORTIMO® T-BOXX	723
SKINTOP® CUBE MULTI	724

ЭМС

SKINTOP® BRUSH ADD-ON 24	725
--------------------------	-----

SKINDICHT® кабельные вводы из полиамида или**металла, метрические****Стандартные**

SKINDICHT® SVRN-M / SKINDICHT® SVRE-M	726
SKINDICHT® SVRX	727

Плоский кабель

SKINDICHT® SVFK-M	728
SKINDICHT® SVF-M	729

Защита от растягивающих усилий / защита от перегибов

SKINDICHT® SKZ-M	730
SKINDICHT® SHZ-M	731
SKINDICHT® SR-M	732
SKINDICHT® SR-SV-M	733

ЭМС

SKINDICHT® SHVE-M	734
SKINDICHT® SRE-M	735

Специальный уплотнительный кабельный ввод

SKINDICHT® SHV-M	736
SKINDICHT® SHV-M FKM	737
SKINDICHT® MINI NBR / SKINDICHT® MINI FKM	738
SKINDICHT® CN-M	739

Угловые кабельные вводы

SKINDICHT® KW-M	740
SKINDICHT® RWV-M	740
SKINDICHT® RWV-M без E+D	741
SKINDICHT® SE-M	742
SKINDICHT® SE-M 220/320	742
SKINDICHT® SE-M без E+D	743

SKINDICHT® аксессуары для кабельных вводов с метрической резьбой**Контргайки**

SKINDICHT® SM-M / SKINDICHT® SM-PE-M	744
SKINDICHT® SM-M INOX	745

Заглушки

SKINDICHT® BLK-M / SKINDICHT® BLK-GL-M	746
SKINTOP® CLICK BLK	747
SKINDICHT® BL-M	748
SKINDICHT® BL-M hex.	749
SKINDICHT® BL-M ATEX	749

Компенсация давления

SKINDICHT® VENT INOX	750
SKINDICHT® VENT PA6	751

Переходники

SKINDICHT® KU-M	752
SKINDICHT® MR-M	752
SKINDICHT® MR-M hex.	753
SKINDICHT® MR-M ATEX	754
SKINDICHT® ECU-M	754

Переходники

SKINDICHT® ME-M	755
SKINDICHT® ME-M ATEX	755

Переходник

SKINDICHT® MA-M/PG / SKINDICHT® MA-M/NPT	756
SKINDICHT® ZS-M	757
SKINDICHT® ZSE-M	758

Нажимные гайки, подкладные шайбы

SKINDICHT® D-M	759
SKINDICHT® U-M	759

Уплотнительные кольца / уплотнительные кольца с насечкой

SKINDICHT® E-M	760
SKINDICHT®уплотнительное кольцо NBR метрическое	760
Уплотнительное метрическое кольцо SKINDICHT® FKM	761
SKINDICHT® JT PTFE, метрич.	761

Проходные втулки

SKINDICHT® WN-M	762
SKINDICHT® DTN	762
SKINDICHT® LA	762

SKINTOP® кабельные вводы из полиамида и металла с**резьбой NPT****Полиамидные кабельные вводы с резьбой NPT**

SKINTOP® ST NPT / BS NPT	763
--------------------------	-----

Латунь, покрытая никелем, стандартные

SKINTOP® MS NPT	764
SKINTOP® COLD NPT	765
SKINTOP® MS-SC NPT	766
SKINTOP® MS-NPT BRUSH	767

Нержавеющая сталь

SKINTOP® INOX NPT	768
-------------------	-----

Аксессуары для кабельных вводов с резьбой NPT

Контргайки	
SKINTOP® GMP-GL NPT	769
SKINDICHT® SM-NPT	770
SKINDICHT® SM-NPT INOX	770

SKINTOP® кабельные вводы с резьбой PG

Стандартные	
SKINTOP® ST / SKINTOP® STR	771
Защита от перегибов	
SKINTOP® BS	773
SKINTOP® BT	774

SKINTOP® кабельные вводы из латуни, никелированные, с резьбой PG

Простой монтаж	
SKINTOP® MS / SKINTOP® MSR	775
SKINTOP® MS-XL / SKINTOP® MSR-XL	776
ЭМС	
SKINTOP® MS-SC	777

SKINTOP® Аксессуары для кабельных вводов с резьбой PG

Контргайки	
SKINTOP® GMP-GL	778
Уплотнительная вставка для нескольких кабелей / защита от пыли	
SKINTOP® DIX	779
SKINTOP® DIX-AUTOMATION	780
SKINTOP® DIX-DV / SKINTOP® SD / SKINTOP® DV	781

SKINDICHT® полиамидные или металлические кабельные вводы с резьбой PG

Стандартные	
SKINDICHT® SVRN / SKINDICHT® SVRE	782
Для плоских кабелей	
SKINDICHT® SVFK	783
SKINDICHT® SVF	784
SKINDICHT® FL	785
Защита от растягивающих усилий / защита от перегибов	
SKINDICHT® SH	786
SKINDICHT® SHZ	787
SKINDICHT® SK	788
SKINDICHT® SKZ	789
SKINDICHT® SR	790
SKINDICHT® SR-SV	791
ЭМС	
SKINDICHT® SHVE	792
SKINDICHT® SRE	793
Специальный уплотнительный кабельный ввод	
SKINDICHT® SHV	794
SKINDICHT® SHV FKM	795
SKINDICHT® CN	796
Угловые кабельные вводы	
SKINDICHT® RWV	797
SKINDICHT® SE	798

SKINDICHT® аксессуары для резьбовых соединений с резьбой PG

Контргайки	
SKINDICHT® GMK	799
SKINDICHT® SM / SKINDICHT® SM-PE	800
SKINDICHT® SM INOX	800
Заглушки	
SKINDICHT® BLK / BLK-GL	801
SKINDICHT® BL	802
Переходники	
SKINDICHT® KU, KUS, KUK	803
SKINDICHT® MR	804
SKINDICHT® EKU	805
SKINDICHT® ME	805
SKINDICHT® A-PG/M	806
SKINDICHT® MA-PG/M	807
SKINDICHT® промежуточный штуцер	
SKINDICHT® ZS/ZS-XL	808
SKINDICHT® защита от пыли	
SKINDICHT® STK	809
SKINDICHT® E	809

Уплотнительные кольца / уплотнительные кольца с насечкой	
SKINDICHT® EV	810
SKINDICHT® уплотнительное кольцо NBR PG	810
Уплотнительное кольцо SKINDICHT® FKM PG	811
SKINDICHT® JT PTFE PG	811
SKINDICHT® заземляющие гильзы	
SKINDICHT® EH	812
SKINDICHT® трубки для защиты от перегибов / уплотнительные конусы	
Уплотнительные конусы SKINDICHT® SHV	813
SKINDICHT® SNR	814

SKINMATIC® монтажный инструмент

Метрический монтажный инструмент	
SKINMATIC® QUICK Set 1	815
SKINMATIC® MH Set	815
SKINMATIC® KB-M	816
SKINMATIC® SB-M	816
SKINMATIC® GB-M	816
SKINMATIC® RZ	816

ÖLFLEX®

UNITRONIC®

ETHERLINE®

HITRONIC®

EPIC®

SKINTOP®

SILVYN®

FLEXIMARK®

АКСЕССУАРЫ

ПРИЛОЖЕНИЕ

Характеристики	Страница	Класс защиты IP	Класс защиты NEMA	Метрическая соединительная резьба	PG соединительная резьба	NPT соединительная резьба	Для круглых кабелей	Для плоских кабелей	Из полиамида	Из металла	Из нержавеющей стали	Угловой	С защитой от перегиба	С защитой от вибраций	С защитой от излома	С экранированным соединением	Для взрывоопасного применения	Без галогенов	Разрешения

Кабельные вводы	Страница	Класс защиты IP	Класс защиты NEMA	Метрическая соединительная резьба	PG соединительная резьба	NPT соединительная резьба	Для круглых кабелей	Для плоских кабелей	Из полиамида	Из металла	Из нержавеющей стали	Угловой	С защитой от перегиба	С защитой от вибраций	С защитой от излома	С экранированным соединением	Для взрывоопасного применения	Без галогенов	Разрешения
SKINTOP® BS	773	68	●	●		●	●						●	●	●				cULus, cURus, CSA
SKINTOP® BS NPT	763	68	●			●	●	●					●	●	●				cULus, cURus
SKINTOP® BS(R)-M/ISO	689	68	●	●		●	●	●					●	●	●				cULus, cURus, VDE, DNV-GL
SKINTOP® BS-M METAL	698	68/69	●	●		●	●	●		●			●	●	●				
SKINTOP® BT	774	68	●	●		●	●	●					●	●	●				cULus, cURus
SKINTOP® BT-M	690	68	●	●		●	●	●					●	●	●				cULus, cURus
SKINTOP® CLICK BS	691	68				●	●	●					●	●	●				cULus, cURus, VDE, DNV-GL
SKINTOP® CLICK(-R)	687	68				●	●	●					●	●					cULus, cURus, VDE, DNV-GL
SKINTOP® COLD(-R)	703	68	●	●		●	●	●		●			●						cULus, cURus, VDE
SKINTOP® COLD(-R) NPT	765	68				●	●	●		●			●						
SKINTOP® CUBE/CUBE MULTI	722/724	64	●			●	●	●					●	●					cURus
SKINTOP® HYGIENIC SC	715	68/69	●	●		●	●	●			●		●	●					cURus, ECOLAB, EHEDG, FDA
SKINTOP® HYGIENIC(-R)	714	68/69	●	●		●	●	●			●		●	●					cURus, ECOLAB, EHEDG, FDA
SKINTOP® INOX NPT	768	68/69	●	●		●	●	●			●		●	●					cULus, cURus, ECOLAB
SKINTOP® INOX SC	713	68/69	●	●		●	●	●			●		●	●					cULus, cURus, ECOLAB
SKINTOP® INOX(-R)	712	68/69	●	●		●	●	●			●		●						cULus, cURus, ECOLAB
SKINTOP® K(R)-M ATEX PLUS/PLUS blue	694/695	68		●		●	●	●					●	●			●		IECex, ATEX, EAC, DNV-GL
SKINTOP® MS BRUSH NPT	767	68/69	●	●		●	●	●		●			●			●	●		cULus
SKINTOP® MS(R)	775	68				●	●	●					●	●					
SKINTOP® MS(R) NPT	764	68	●			●	●	●					●	●					cULus, cURus
SKINTOP® MS(R)-M/XL	697	68/69	●	●		●	●	●					●	●					cULus, cURus, VDE, DNV-GL
SKINTOP® MS(R)-M ATEX/XL	709	68	●	●		●	●	●					●	●			●		cULus, cURus, VDE, DNV-GL
SKINTOP® MS(R)-M ATEX BRUSH	710	68	●	●		●	●	●					●	●			●		cULus, cURus, IECex, ATEX, DNV-GL
SKINTOP® MS-HF-M/GRIP	706	68		●		●	●	●					●	●				●	
SKINTOP® MS-HF-M SC/BRUSH	707/708	68		●		●	●	●					●	●		●	●		
SKINTOP® MS-IS-M	704	68		●		●	●	●					●	●					
SKINTOP® MS-M BRUSH/PLUS	702	68/69	●	●		●	●	●					●	●		●			cULus, VDE, DNV
SKINTOP® MS-SC/XL	777	68				●	●	●					●	●		●			
SKINTOP® MS-SC NPT	766	68	●			●	●	●					●	●		●			cULus, cURus
SKINTOP® MS-SC-M	701	68/69	●	●		●	●	●					●	●		●			cULus, cURus, DNV-GL
SKINTOP® MULTI	721	68	●			●	●	●					●	●					
SKINTOP® SOLAR/PLUS	692	68	●	●		●	●	●					●	●					cURus
SKINTOP® ST(R)	771	68		●		●	●	●					●	●					cULus, cURus, VDE
SKINTOP® ST(R) NPT/BS NPT	763	68	●			●	●	●					●	●					cULus, cURus
SKINTOP® ST(R)-M	684	68/69		●		●	●	●					●	●					cULus, cURus, VDE, DNV-GL, TÜV
SKINTOP® ST-HF-M	693	68		●		●	●	●					●	●				●	VDE
SKINDICHT® CN	796	68		●		●	●	●					●	●					
SKINDICHT® CN-M	739	68		●		●	●	●					●	●					
SKINDICHT® FL	785	65		●		●	●	●					●	●					
SKINDICHT® KW-M	740	55		●		●	●	●					●	●					
SKINDICHT® MINI NBR/FKM	738	68		●		●	●	●					●	●					
SKINDICHT® RWV	797	55		●		●	●	●					●	●					
SKINDICHT® RWV-M	740	55		●		●	●	●					●	●					
SKINDICHT® SE	798	55		●		●	●	●					●	●					
SKINDICHT® SE-M/220/320	742	55		●		●	●	●					●	●					
SKINDICHT® SH	786	20		●		●	●	●					●	●					
SKINDICHT® SHV	794	68		●		●	●	●					●	●					
SKINDICHT® SHV FKM	795	68		●		●	●	●					●	●					
SKINDICHT® SHVE	792	68		●		●	●	●					●	●					
SKINDICHT® SHVE-M	734	68		●		●	●	●					●	●			●		
SKINDICHT® SHV-M	736	68		●		●	●	●					●	●			●		
SKINDICHT® SHV-M FKM	737	68		●		●	●	●					●	●					
SKINDICHT® SHZ	787	55		●		●	●	●					●	●					
SKINDICHT® SHZ-M	731	55		●		●	●	●					●	●					
SKINDICHT® SK	788	20		●		●	●	●					●	●					
SKINDICHT® SKZ	789	55		●		●	●	●					●	●					
SKINDICHT® SKZ-M	730	55		●		●	●	●					●	●					
SKINDICHT® SR	790	65		●		●	●	●					●	●					
SKINDICHT® SRE	793	65		●		●	●	●					●	●		●	●		
SKINDICHT® SRE-M	735	65		●		●	●	●					●	●		●	●		
SKINDICHT® SR-M	732	65		●		●	●	●					●	●		●	●		
SKINDICHT® SR-SV	791	65		●		●	●	●					●	●					
SKINDICHT® SR-SV-M	733	65		●		●	●	●					●	●					
SKINDICHT® SVF	784	54		●		●	●	●					●	●					
SKINDICHT® SVFK	783	54		●		●	●	●					●	●					
SKINDICHT® SVF-M	729	54		●		●	●	●					●	●					
SKINDICHT® SVRE-M	726	54		●		●	●	●					●	●					
SKINDICHT® SVRN	782	54		●		●	●	●					●	●					
SKINDICHT® SVRN-M	726	54		●		●	●	●					●	●					
SKINDICHT® SVRX-W	727	54		●		●	●	●					●	●			●		
SKINDICHT® SVRX-Z	727	54		●		●	●	●					●	●					

SKINTOP® Для ввода одного кабеля

Надёжное крепление одним поворотом руки



Кабельные вводы SKINTOP® для мгновенного монтажа. Просто вставьте кабель, закрутите - готово. Одним поворотом руки кабель зафиксирован, отцентрирован, оптимально защищён от растягивающих нагрузок и герметизирован. Кабельные вводы

SKINTOP® обеспечивают максимальную надёжность. Качество кабельных вводов и аксессуаров постоянно контролируется и поддерживается, что подтверждено различными разрешениями на применение.



SKINTOP® для ввода нескольких кабелей

Система SKINTOP® для ввода конфекционированных кабелей, а также нескольких кабелей и проводов. Выделяется в сегменте кабельных вводов благодаря широкому диапазону зажима кабе-

ля, компактности расположения компонентов и оптимальной защите от вибрации. Уплотнение отлично прилегает к поверхности кабеля, способствуя достижению высокого уровня защиты.

SKINTOP® CUBE



SKINTOP® MULTI

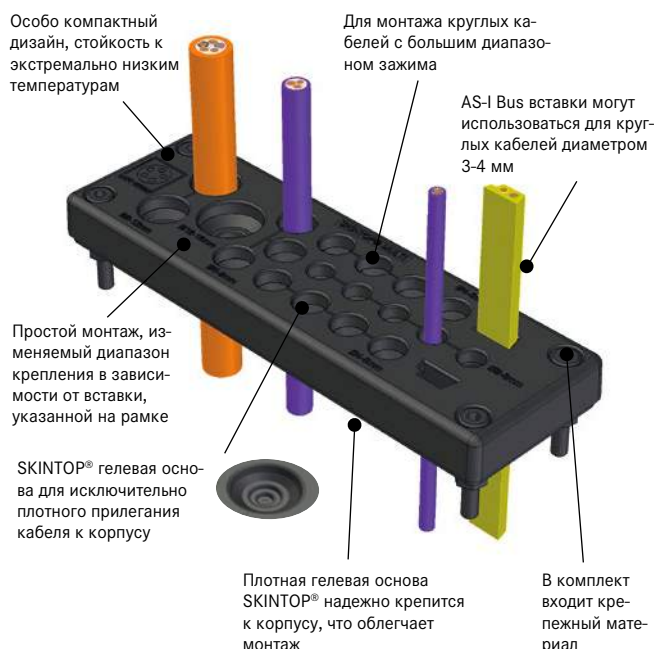



SKINTOP® ST-M / SKINTOP® STR-M



Информация

- IP69!
Выдерживают процедуры очистки для промышленных машин с использованием высокого давления и горячей воды!

Преимущества

SKINTOP® ST-M

- Повышенная маслостойкость и эксплуатационная надежность
- Долговечная защита от вибрации
- Широкий изменяемый диапазон крепления
- Оптимальная защита от растягивающих нагрузок
- Разнообразные аксессуары (напр., уплотнительные вставки для нескольких кабелей)

Области применения

SKINTOP® ST-M

- Используется, когда необходимо обеспечить ввод большого количества кабелей и проводов в корпуса, занимает минимальное пространство.

- Машино- и станкостроение
- Техника автоматизации
- Буровые платформы, судостроение

SKINTOP® STR-M

- С уплотнением, которое позволяет герметизировать кабели с маленьким наружным диаметром.

Стандарты / Сертификаты соответствия

- UL File № E79903
- GGVS: TÜ.EGG.020-95

Конструкция

- Метрическая соединительная резьба в соответствии с EN 50262
- Техническая информация на основе DIN IEC 62444

Примечание

- Подходящие детали см. SKINTOP® метрические аксессуары
- Подходящая контргайка SKINTOP® GMP-GL-M
- SKINTOP® ST(R) M ISO с удлиненной соединительной резьбой
- SKINTOP® ST(R) M ISO с удлиненной соединительной резьбой, не имеют разрешения DNV

Подходящие кабели

SKINTOP® STR-M

- Для применений с классом защиты IP 69 мы рекомендуем следующие типы кабелей: ÖLFLEX® ROBUST 200 H07RN8-F H07RN-F

Подходящие инструменты

SKINTOP® ST-M

- SKINMATIC® QUICK Set 1 см. страницу 815
- SKINMATIC® MH Set см. страницу 815
- SKINTOP® LOCATOR
- SKINMATIC® RZ см. страницу 816

Технические характеристики

Классификация ETIM 5/6
Обозначение класса ETIM 5.0/6.0: EC000441
Описание класса ETIM 5.0/6.0: Кабельный ввод

Внимание SKINTOP® ST-M
Монтажные размеры и момент затяжки см. табл. T21 в приложении
Размеры M 40 x 1,5 до M 63 x 1,5 с O-кольцом
SKINTOP® STR-M
Монтажные размеры и момент затяжки см. табл. T21 в приложении

Поставляемые цвета
RAL 7001 серебристо-серый
RAL 7035 светло-серый
RAL 9005 чёрный/стойкие к УФ-лучам

Материал
Корпус: полиамид
Уплотнение: CR (хлоропреновая резина)

Испытания
GGVS: TÜ.EGG.020-95

Класс защиты
IP 68 - 5 бар
IP 69
NEMA Type 1, 12

Температурный диапазон
Неподвижное применение:
от -40°C до +100°C
Подвижное применение:
от -20°C до +100°C

Артикул	Обозначение/Размер	Диапазон зажима ØF, мм	SW и размер ключа, мм	Общая длина C, мм	Длина резьбы D, мм	Штук/ед. упаковки
SKINTOP® ST-M серебристо-серые						
53111000	M 12 x 1,5	3,5-7	15	30,0	8	100
53111010	M 16 x 1,5	4-10	19	34,0	8	100
53111020	M 20 x 1,5	6-13	25	37,0	9	100
53111030	M 25 x 1,5	8-17	30	40,0	10	50
53111040	M 32 x 1,5	9-21	36	47,0	10	25
53111050	M 40 x 1,5	16-28	46	52,0	10	10
53111060	M 50 x 1,5	27-34	55	62,0	12	5
53111070	M 63 x 1,5	34-45	66	71,0	12	5
SKINTOP® ST-M чёрные						
53111200	M 12 x 1,5	3,5-7	15	30,0	8	100
53111210	M 16 x 1,5	4-10	19	34,0	8	100
53111220	M 20 x 1,5	6-13	25	37,0	9	100
53111230	M 25 x 1,5	8-17	30	40,0	10	50
53111240	M 32 x 1,5	9-21	36	47,0	10	25
53111250	M 40 x 1,5	16-28	46	52,0	10	10
53111260	M 50 x 1,5	27-34	55	62,0	12	5
53111270	M 63 x 1,5	34-45	66	71,0	12	5
SKINTOP® ST-M светло-серые						
53111400	M 12 x 1,5	3,5-7	15	30,0	8	100
53111410	M 16 x 1,5	4-10	19	34,0	8	100
53111420	M 20 x 1,5	6-13	25	37,0	9	100
53111430	M 25 x 1,5	8-17	30	40,0	10	50
53111440	M 32 x 1,5	9-21	36	47,0	10	25
53111450	M 40 x 1,5	16-28	46	52,0	10	10
53111460	M 50 x 1,5	27-34	55	62,0	12	5
53111470	M 63 x 1,5	34-45	66	71,0	12	5

Артикул	Обозначение/Размер	Диапазон зажима ØF, мм	SW и размер ключа, мм	Общая длина C, мм	Длина резьбы D, мм	Штук/ед. упаковки
SKINTOP® ST M ISO серебристо-серые (с удлинённой метрической соединительной резьбой)						
53017010	M 16 x 1,5 ISO	3,5-8	19	40.0	12	100
53017030	M 20 x 1,5 ISO	5-12	24	45.0	13	100
53017040	M 25 x 1,5 ISO	9-14	27	47.0	13	50
SKINTOP® ST M ISO чёрные (с удлинённой метрической соединительной резьбой)						
53010000	M 12 x 1,5 ISO	3,5-7	15	36.7	15	100
53017210	M 16 x 1,5 ISO	3,5-8	19	40.0	12	100
53017230	M 20 x 1,5 ISO	5-12	24	45.0	13	100
53017240	M 25 x 1,5 ISO	9-14	27	47.0	13	50
SKINTOP® STR-M серебристо-серые						
53111100	M 12 x 1,5	2-5	15	30.0	8	100
53111110	M 16 x 1,5	3,5-7	19	34.0	8	100
53111120	M 20 x 1,5	4-10	25	37.0	9	100
53111130	M 25 x 1,5	5-13	30	40.0	10	50
53111140	M 32 x 1,5	6-15	36	47.0	10	25
53111150	M 40 x 1,5	9-23	46	52.0	10	10
53111160	M 50 x 1,5	24-29	55	62.0	12	5
53111170	M 63 x 1,5	28-39	66	71.0	12	5
SKINTOP® STR-M чёрные						
53111300	M 12 x 1,5	2-5	15	30.0	8	100
53111310	M 16 x 1,5	3,5-7	19	34.0	8	100
53111320	M 20 x 1,5	4-10	25	37.0	9	100
53111330	M 25 x 1,5	5-13	30	40.0	10	50
53111340	M 32 x 1,5	6-15	36	47.0	10	25
53111350	M 40 x 1,5	9-23	46	52.0	10	10
53111360	M 50 x 1,5	24-29	55	62.0	12	5
53111370	M 63 x 1,5	28-39	66	71.0	12	5
SKINTOP® STR-M светло-серые						
53111500	M 12 x 1,5	2-5	15	30.0	8	100
53111510	M 16 x 1,5	3,5-7	19	34.0	8	100
53111520	M 20 x 1,5	4-10	25	37.0	9	100
53111530	M 25 x 1,5	5-13	30	40.0	10	50
53111540	M 32 x 1,5	6-15	36	47.0	10	25
53111550	M 40 x 1,5	9-23	46	52.0	10	10
53111560	M 50 x 1,5	24-29	55	62.0	12	5
53111570	M 63 x 1,5	28-39	66	71.0	12	5
SKINTOP® STR M ISO серебристо-серые (с удлинённой метрической соединительной резьбой)						
53017110	M 16 x 1,5 ISO	2-6	19	40.0	12	100
53017130	M 20 x 1,5 ISO	4-9	24	45.0	13	100
53017140	M 25 x 1,5 ISO	6-12	27	47.0	13	50
SKINTOP® STR M ISO чёрные (с удлинённой метрической соединительной резьбой)						
53017310	M 16 x 1,5 ISO	2-6	19	40.0	12	100
53017330	M 20 x 1,5 ISO	4-9	24	45.0	13	100
53017340	M 25 x 1,5 ISO	6-12	27	47.0	13	50

Фотографии и иллюстрации представлены не в точном масштабе и не являются точными до подробностей иллюстрациями соответствующих изделий.

Аксессуары

SKINTOP® ST-M

- SKINTOP® DIX-M см. страницу 718
- SKINTOP® GMP-GL-M см. страницу 716
- SKINTOP® DIX-M AUTOMATION см. страницу 719
- SKINTOP® SD-M см. страницу 720
- SKINTOP® SDV-M ATEX см. страницу 711
- SKINTOP® DV-M см. страницу 720

SKINTOP® STR-M

- SKINTOP® GMP-GL-M см. страницу 716
- SKINTOP® SD-M см. страницу 720
- SKINTOP® SDVR-M ATEX см. страницу 711



SKINTOP® ST-M SORTIMO® T-BOXX



Информация

- Оптимальный порядок в практичном SORTIMO® T-BOXX
- Бренд для универсальных кабельных вводов соответствующий принципам: быстрая фиксация кабеля, центровка и герметичность

Преимущества

- Повышенная маслостойкость и эксплуатационная надежность
- Широкий изменяемый диапазон крепления
- Долговечная защита от вибрации
- Оптимальная защита от растягивающих нагрузок

Области применения

- Монтаж распределительных электрошкафов
- Техника автоматизации
- Техника измерения, регулирования и электротехника
- Техника кондиционирования воздуха

Характеристики

- Оптимальный порядок в практичном SORTIMO® T-BOXX
- Небольшой размер упаковки, широкий выбор
- Легкий и износостойкий, ударопрочный полипропиленовый чемоданчик
- Два прочных замка у чемоданчика, набор кабельных вводов - идеальное решение для монтажа на местах, например, строительные площадки.

Стандарты / Сертификаты соответствия

- UL File № E79903

Конструкция

- Метрическая соединительная резьба в соответствии с EN 50262
- Техническая информация на основе DIN IEC 62444

Примечание

- Для пополнения чемоданчика предлагаем наши кабельные вводы в стандартных упаковках.

Комплектация

- Поставка в SORTIMO® T-BOXX
- Контргайки SKINTOP® GMP-GL-M входят в комплект
- Инструкция по монтажу
- SKINTOP® ST-M M12 / 50 шт. (№ артикула 53111400)
- SKINTOP® ST-M M16 / 50 шт. (№ артикула 53111410)
- SKINTOP® ST-M M20 / 40 шт. (№ артикула 53111420)
- SKINTOP® ST-M M25 / 25 шт. (№ артикула 53111430)
- SKINTOP® ST-M M32 / 9 шт. (№ артикула 53111440)

Технические характеристики

- Классификация ETIM 5/6**
Обозначение класса ETIM 5.0/6.0: EC000441
Описание класса ETIM 5.0/6.0: Кабельный ввод
- Внимание**
Монтажные размеры и момент затяжки см. табл. T21 в приложении
- Поставляемые цвета**
RAL 7035 светло-серый
- Материал**
Корпус: полиамид Уплотнение: CR (хлоропреновая резина)
- Испытания**
GGVS: TÜ.EGG.020-95
- Класс защиты**
IP 68 - 5 бар
IP 69
- Температурный диапазон**
Подвижное применение: от -20°C до +100°C
Неподвижное применение: от -40°C до +100°C

Артикул	Обозначение/Размер	Штук/ед. упаковки
SKINTOP® ST-M SORTIMO® T-BOXX		
53110030	SKINTOP® ST-M SORTIMO® T-BOXX	1

По запросам - другие цвета.

Фотографии и иллюстрации представлены не в точном масштабе и не являются точными до подробностей иллюстрациями соответствующих изделий.



SKINTOP® CLICK / SKINTOP® CLICK-R

Информация

- Новейшая на рынке система ввода кабелей для быстрого и универсального монтажа. Просто вставьте (входит со щелчком) - поверните направо - поверните налево - готово. Результат: кабель зафиксирован, отцентрован, защищён от растягивающих нагрузок и с высочайшим классом защиты за секунды.



Преимущества SKINTOP® CLICK

- Меньше деталей, не требуется контргайка
- До 70 % экономии времени на монтаж благодаря новейшей системе фиксации
- Простой и свободный монтаж из любой позиции
- Защита от вибрации
- Не требуется резьба

SKINTOP® CLICK-R

- Описание преимуществ см. SKINTOP® CLICK

Области применения SKINTOP® CLICK

- Техника автоматизации
- Для применений в технике получения солнечной энергии
- Монтаж распределительных электрошкафов
- Техника измерения, регулирования и электротехника
- Техника кондиционирования воздуха

SKINTOP® CLICK-R

- С уплотнением, которое позволяет герметизировать кабели с маленьким наружным диаметром.

Стандарты / Сертификаты соответствия

- UL File № E79903

Комплектация

- Инструмент для демонтажа входит в комплект

Технические характеристики

ETIM **Классификация ETIM 5/6**
 Обозначение класса ETIM 5.0/6.0: EC000441
 Описание класса ETIM 5.0/6.0: Кабельный ввод

RAL **Поставляемые цвета**
 RAL 7001 серебристо-серый
 RAL 7035 светло-серый
 RAL 9005 чёрный/стойкие к УФ-лучам

Материал
 Корпус: специальный полиамид
 Уплотнение: специальный эластомер

IP **Класс защиты**
 IP 68 - 4 бар (M12)
 IP 68 - 5 бар (M16 - M25)
 IP 68 - 1 бар (M32)

Температурный диапазон
 Подвижное применение:
 от -20°C до +100°C
 Неподвижное применение:
 от -40°C до +100°C

Артикул	Обозначение/Размер	Диапазон зажима ØF, мм	M (отверстие, мм)	SW1/SW2 мм	Общая длина C, мм	Длина резьбы D, мм	S (толщина стенки), мм	Штук/ед. упаковки
SKINTOP® CLICK светло-серые								
53112692	CLICK 12	4.5 - 7.0	12,3 (-0,2)	15.0 / 18.0	40.0	8	1.0 - 4.0	50
53112686	CLICK 16	5.0 - 9.0	16,3 (-0,2)	19.0 / 22.0	42.0	8	1.0 - 4.0	50
53112687	CLICK 20	7.0 - 13.0	20,3 (-0,2)	25.0 / 27.0	45.0	8	1.0 - 4.0	25
53112688	CLICK 25	9.0 - 17.0	25,3 (-0,2)	30.0 / 32.0	48.0	8	1.0 - 4.0	25
53112694	CLICK 32	11.0 - 20.0	32,3 (-0,2)	36.0 / 40.0	56.0	8	1.0 - 4.0	25
SKINTOP® CLICK серебристо-серые								
53112921	CLICK 12	4.5 - 7.0	12,3 (-0,2)	15.0 / 18.0	40.0	8	1.0 - 4.0	50
53112876	CLICK 16	5.0 - 9.0	16,3 (-0,2)	19.0 / 22.0	42.0	8	1.0 - 4.0	50
53112877	CLICK 20	7.0 - 13.0	20,3 (-0,2)	25.0 / 27.0	45.0	8	1.0 - 4.0	25
53112878	CLICK 25	9.0 - 17.0	25,3 (-0,2)	30.0 / 32.0	48.0	8	1.0 - 4.0	25
53112922	CLICK 32	11.0 - 20.0	32,3 (-0,2)	36.0 / 40.0	56.0	8	1.0 - 4.0	25
SKINTOP® CLICK чёрные								
53112923	CLICK 12	4.5 - 7.0	12,3 (-0,2)	15.0 / 18.0	40.0	8	1.0 - 4.0	50
53112882	CLICK 16	5.0 - 9.0	16,3 (-0,2)	19.0 / 22.0	42.0	8	1.0 - 4.0	50
53112883	CLICK 20	7.0 - 13.0	20,3 (-0,2)	25.0 / 27.0	45.0	8	1.0 - 4.0	25
53112884	CLICK 25	9.0 - 17.0	25,3 (-0,2)	30.0 / 32.0	48.0	8	1.0 - 4.0	25
53112924	CLICK 32	11.0 - 20.0	32,3 (-0,2)	36.0 / 40.0	56.0	8	1.0 - 4.0	25
SKINTOP® CLICK-R светло-серые								
53112925	CLICK-R 12	3.5 - 5.0	12,3 (-0,2)	15.0 / 18.0	40.0	8	1.0 - 4.0	50
53112689	CLICK-R 16	4.0 - 7.0	16,3 (-0,2)	19.0 / 22.0	42.0	8	1.0 - 4.0	50
53112690	CLICK-R 20	5.0 - 10.0	20,3 (-0,2)	25.0 / 27.0	45.0	8	1.0 - 4.0	25
53112691	CLICK-R 25	6.0 - 13.0	25,3 (-0,2)	30.0 / 32.0	48.0	8	1.0 - 4.0	25
53112926	CLICK-R 32	7.0 - 15.0	32,3 (-0,2)	36.0 / 40.0	56.0	8	1.0 - 4.0	25
SKINTOP® CLICK-R серебристо-серые								
53112927	CLICK-R 12	3.5 - 5.0	12,3 (-0,2)	15.0 / 18.0	40.0	8	1.0 - 4.0	50
53112879	CLICK-R 16	4.0 - 7.0	16,3 (-0,2)	19.0 / 22.0	42.0	8	1.0 - 4.0	50
53112880	CLICK-R 20	5.0 - 10.0	20,3 (-0,2)	25.0 / 27.0	45.0	8	1.0 - 4.0	25
53112881	CLICK-R 25	6.0 - 13.0	25,3 (-0,2)	30.0 / 32.0	48.0	8	1.0 - 4.0	25
53112928	CLICK-R 32	7.0 - 15.0	32,3 (-0,2)	36.0 / 40.0	56.0	8	1.0 - 4.0	25
SKINTOP® CLICK-R чёрные								
53112929	CLICK-R 12	3.5 - 5.0	12,3 (-0,2)	15.0 / 18.0	40.0	8	1.0 - 4.0	50
53112885	CLICK-R 16	4.0 - 7.0	16,3 (-0,2)	19.0 / 22.0	42.0	8	1.0 - 4.0	50
53112886	CLICK-R 20	5.0 - 10.0	20,3 (-0,2)	25.0 / 27.0	45.0	8	1.0 - 4.0	25
53112887	CLICK-R 25	6.0 - 13.0	25,3 (-0,2)	30.0 / 32.0	48.0	8	1.0 - 4.0	25
53112931	CLICK-R 32	7.0 - 15.0	32,3 (-0,2)	36.0 / 40.0	56.0	8	1.0 - 4.0	25

Фотографии и иллюстрации представлены не в точном масштабе и не являются точными до подробностей иллюстрациями соответствующих изделий.

Аксессуары

SKINTOP® CLICK

- SKINTOP® DIX-M см. страницу 718
- SKINTOP® DIX-M AUTOMATION см. страницу 719
- SKINTOP® SD-M см. страницу 720

SKINTOP® CLICK-R

- SKINTOP® SDV-M ATEX см. страницу 711
- SKINTOP® DV-M см. страницу 720
- SKINTOP® SDVR-M ATEX см. страницу 711

ÖLFLEX®
 UNITRONIC®
 ETHERLINE®
 HITRONIC®
 EPIC®
 SKINTOP®
 SILVYN®
 FLEXIMARK®
 АКССУАРАЫ
 ПРИЛОЖЕНИЕ



SKINTOP® CLICK SORTIMO® T-BOXX



Информация

- Оптимальный порядок в практичном SORTIMO® T-BOXX
- Новейшая на рынке система ввода кабелей для быстрого и универсального монтажа. Просто вставьте (входит со щелчком) - поверните направо - поверните налево - готово. Результат: кабель зафиксирован, отцентрован, защищён от растягивающих нагрузок и с высочайшим классом защиты за секунды.

Преимущества

- Меньше деталей, не требуется контргайка
- До 70 % экономии времени на монтаж благодаря новейшей системе фиксации
- Простой и свободный монтаж из любой позиции
- Защита от вибрации
- Не требуется резьба

Области применения

- Техника автоматизации
- Для применений в технике получения солнечной энергии
- Монтаж распределительных электрошкафов
- Техника кондиционирования воздуха
- Техника измерения, регулирования и электротехника

Характеристики

- Оптимальный порядок в практичном SORTIMO® T-BOXX
- Небольшой размер упаковки, широкий выбор
- Легкий и износостойкий, ударопрочный полипропиленовый чемоданчик
- Два прочных замка у чемоданчика, набор кабельных вводов - идеальное решение для монтажа на местах, например, строительные площадки.

Стандарты / Сертификаты соответствия

- UL File № E79903

Примечание

- Для пополнения чемоданчика предлагаем наши кабельные вводы в стандартных упаковках.

Комплектация

- В комплект входит инструмент для демонтажа всех типоразмеров
- Поставка в SORTIMO® T-BOXX
- Инструкция по монтажу
- SKINTOP® CLICK M12 / 40 штук (арт. 53112692)
- SKINTOP® CLICK M16 / 55 штук (арт. 53112686)
- SKINTOP® CLICK M20 / 25 штук (арт. 53112687)
- SKINTOP® CLICK M25 / 25 штук (арт. 53112688)
- SKINTOP® CLICK M32 / 9 штук (арт. 53112694)

Технические характеристики

Классификация ETIM 5/6
 Обозначение класса ETIM 5.0/6.0: EC000441
 Описание класса ETIM 5.0/6.0: Кабельный ввод

Поставляемые цвета
 RAL 7035 светло-серый

Материал
 Корпус: специальный полиамид
 Уплотнение: специальный эластомер

Класс защиты
 IP 68 - 4 бар (M12)
 IP 68 - 5 бар (M16 - M25)
 IP 68 - 1 бар (M32)

Температурный диапазон
 Подвижное применение:
 от -20°C до +100°C
 Неподвижное применение:
 от -40°C до +100°C

Артикул	Обозначение/Размер	Штук/ед. упаковки
SKINTOP® CLICK SORTIMO® T-BOXX		
53112695	SKINTOP® CLICK SORTIMO® BOXX	1

Фотографии и иллюстрации представлены не в точном масштабе и не являются точными до подробностей иллюстрациями соответствующих изделий.

Аксессуары

- SKINTOP® CLICK см. страницу 687

ÖLFLEX®
UNITRONIC®
ETHERLINE®
HITRONIC®
EPIC®
SKINTOP®
SILVYN®
FLEXIMARK®
АКСЕССУАРЫ
ПРИЛОЖЕНИЕ



SKINTOP® BS-M

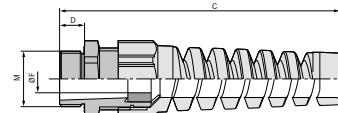

Преимущества

- Надёжная защита кабелей от перегибов
- Продление срока эксплуатации кабелей
- Функциональная надёжность
- Для защиты гибких кабелей

Области применения

- Согласно стандарта VDE 0700-1 кабели, подключенные к подвижным электротехническим приборам и оборудованию, должны быть защищены от перегибов.
- Ручные приборы
- Робототехника
- Для техники проведения массовых мероприятий
- Подвижные детали машин

Стандарты / Сертификаты соответствия

- UL File № E79903

Конструкция

- Метрическая соединительная резьба в соответствии с EN 50262
- Техническая информация на основе DIN IEC 62444

Примечание

- Подходящие детали см. SKINTOP® метрические аксессуары
- Подходящая контргайка SKINTOP® GMP-GL-M
- По запросу - типы SKINTOP® BSR для герметизации кабелей маленьких сечений
- Типы SKINTOP® BS M ISO с удлинённой соединительной резьбой, см. таблицу, не имеют разрешения DNV

Технические характеристики

Классификация ETIM 5/6
 Обозначение класса ETIM 5.0/6.0: EC000441
 Описание класса ETIM 5.0/6.0: Кабельный ввод

Внимание
 Монтажные размеры и момент затяжки см. табл. T21 в приложении

По запросу
 С редуцирующим уплотнительным кольцом

Поставляемые цвета
 RAL 7001 серебристо-серый
 RAL 7035 светло-серый
 RAL 9005 чёрный/стойкие к УФ-лучам

Материал
 Корпус: полиамид Уплотнение: CR (хлоропреновая резина)

Класс защиты
 IP 68 - 5 бар
 NEMA Type 1, 12

Температурный диапазон
 от -20°C до +100°C

Артикул	Обозначение/Размер	Диапазон зажима ØF, мм	SW и размер ключа, мм	Общая длина C, мм	Длина резьбы D, мм	Штук/ед. упаковки
SKINTOP® BS-M серебристо-серые						
53111600	M 12 x 1,5	3,5-7	15	64.0	8	100
53111610	M 16 x 1,5	4,5-10	19	86.0	8	100
53111620	M 20 x 1,5	7-13	25	101.0	9	50
53111630	M 25 x 1,5	9-17	30	125.0	10	25
53111640	M 32 x 1,5	11-21	36	149.0	10	25
SKINTOP® BS-M чёрные						
53111700	M 12 x 1,5	3,5-7	15	64.0	8	100
53111710	M 16 x 1,5	4,5-10	19	86.0	8	100
53111720	M 20 x 1,5	7-13	25	101.0	9	50
53111730	M 25 x 1,5	9-17	30	125.0	10	25
53111740	M 32 x 1,5	11-21	36	149.0	10	25
SKINTOP® BS-M светло-серые						
53111800	M 12 x 1,5	3,5-7	15	64.0	8	100
53111810	M 16 x 1,5	4,5-10	19	86.0	8	100
53111820	M 20 x 1,5	7-13	25	101.0	9	50
53111830	M 25 x 1,5	9-17	30	125.0	10	25
53111840	M 32 x 1,5	11-21	36	149.0	10	25
SKINTOP® BS M ISO серебристо-серые (с удлинённой метрической соединительной резьбой)						
53017610	M 16 x 1,5 ISO	3,5-8	19	77.5	12	100
53017630	M 20 x 1,5 ISO	5-12	24	102.0	13	50
53017640	M 25 x 1,5 ISO	9-14	27	114.5	13	50
SKINTOP® BS M ISO чёрные (с удлинённой метрической соединительной резьбой)						
53017810	M 16 x 1,5 ISO	3,5-8	19	77.5	12	100
53017830	M 20 x 1,5 ISO	5-12	24	102.0	13	50
53017840	M 25 x 1,5 ISO	9-14	27	114.5	13	50

Фотографии и иллюстрации представлены не в точном масштабе и не являются точными до подробностей иллюстрациями соответствующих изделий.

Аксессуары

- SKINTOP® GMP-GL-M см. страницу 7 16



SKINTOP® BT-M

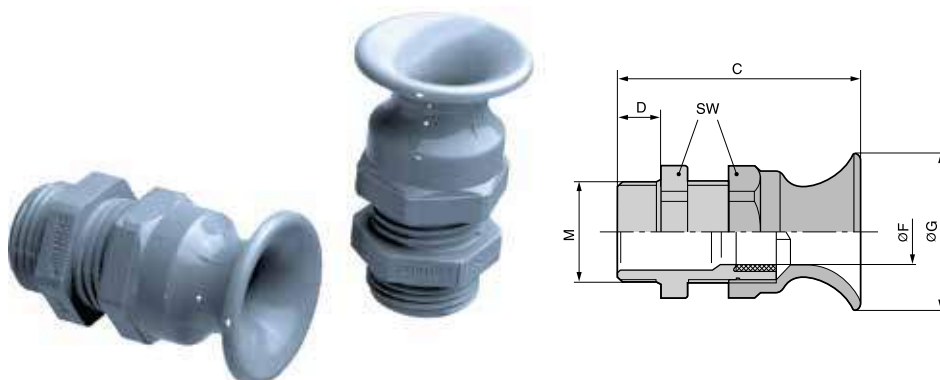

Преимущества

- Надёжная защита кабелей от перегибов
- Продление срока эксплуатации кабелей
- Функциональная надёжность
- Для защиты гибких кабелей

Области применения

- Согласно стандарта VDE 0700-1 кабели, подключенные к подвижным электротехническим приборам и оборудованию, должны быть защищены от перегибов.
- Ручные приборы
- Приборостроение
- Для техники проведения массовых мероприятий
- Подвижные детали машин

Стандарты / Сертификаты соответствия

- UL File № E79903

Конструкция

- Метрическая соединительная резьба в соответствии с EN 50262
- Техническая информация на основе DIN IEC 62444

Примечание

- Подходящие детали см. SKINTOP® аксессуары с резьбой PG
- Подходящая контргайка SKINTOP® GMP-GL-M

Технические характеристики

Классификация ETIM 5/6
 Обозначение класса ETIM 5.0/6.0: EC000441
 Описание класса ETIM 5.0/6.0: Кабельный ввод

Внимание
 Монтажные размеры и момент затяжки см. табл. T21 в приложении

Сертификаты соответствия
 Размер M16 - cURus
 Size M20/M25 - cULus

Поставляемые цвета
 RAL 7001, серебристо-серый

Материал
 Корпус: полиамид Уплотнение: CR (хлоропреновая резина)

Класс защиты
 IP 68 - 5 бар

Температурный диапазон
 от -20°C до +100°C

Артикул	Обозначение/Размер	Диапазон зажима ØF, мм	SW и размер ключа, мм	Общая длина C, мм	Длина резьбы D, мм	Штук/ед. упаковки
SKINTOP® BT-M						
53017420	M 16 x 1,5	3,5-8	19	45.0	12	100
53017430	M 20 x 1,5	5-12	24	54.0	13	50
53017440	M 25 x 1,5	9-14	27	57.0	13	50

Фотографии и иллюстрации представлены не в точном масштабе и не являются точными до подробностей иллюстрациями соответствующих изделий.

Аксессуары

- SKINTOP® GMP-GL-M см. страницу 716



SKINTOP® CLICK BS

Информация

- Новейшая на рынке система ввода кабелей для быстрого и универсального монтажа. Просто вставьте (входит со щелчком) - поверните направо - поверните налево - готово. Результат: кабель зафиксирован, отцентрован, защищён от растягивающих нагрузок и с высочайшим классом защиты за секунды.

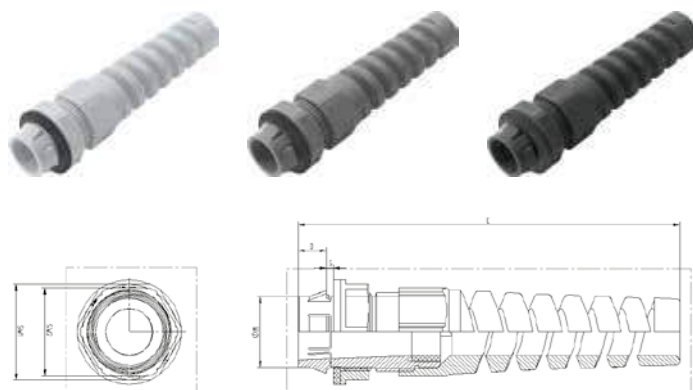

Преимущества

- Надёжная защита кабелей от перегибов, эксплуатационная надёжность
- До 70 % экономии времени на монтаж благодаря новейшей системе фиксации
- Не требуется резьба
- Для защиты гибких кабелей
- Меньше деталей, не требуется контргайка

Области применения

- Согласно стандарта VDE 0700-1 кабели, подключенные к подвижным электротехническим приборам и оборудованию, должны быть защищены от перегибов.
- Робототехника
- Подвижные детали машин
- Приборостроение
- Для техники проведения массовых мероприятий

Стандарты / Сертификаты соответствия

- UL File № E79903

Комплектация

- Инструмент для демонтажа входит в комплект

Технические характеристики

Классификация ETIM 5/6
 Обозначение класса ETIM 5.0/6.0: EC000441
 Описание класса ETIM 5.0/6.0: Кабельный ввод

Поставляемые цвета
 RAL 7001 серебристо-серый
 RAL 7035 светло-серый
 RAL 9005 чёрный/стойкие к УФ-лучам

Материал
 Корпус: специальный полиамид
 Уплотнение: специальный эластомер

Класс защиты
 IP 68 - 4 бар (M12)
 IP 68 - 5 бар (M16 - M25)
 IP 68 - 1 бар (M32)

Температурный диапазон
 от -20 °C до +100 °C

Артикул	Обозначение/Размер	Диапазон зажима ØF, мм	M (отверстие, мм)	SW1/SW2 мм	Общая длина C, мм	Длина резьбы D, мм	S (толщина стенки), мм	Штук/ед. упаковки
SKINTOP® CLICK BS светло-серые								
53112932	CLICK BS 12	3,5-7	12,3 (-0,2)	18.0 / 15.0	74.0	8	1.0 - 4.0	50
53112888	CLICK BS 16	5-9	16,3 (-0,2)	22.0 / 19.0	94.0	8	1.0 - 4.0	50
53112889	CLICK BS 20	7-13	20,3 (-0,2)	27.0 / 25.0	108.0	8	1.0 - 4.0	25
53112890	CLICK BS 25	9-17	25,3 (-0,2)	32.0 / 30.0	127.0	8	1.0 - 4.0	25
53112933	CLICK BS 32	11-20	32,3 (-0,2)	40.0 / 36.0	156.0	8	1.0 - 4.0	25
SKINTOP® CLICK BS серебристо-серые								
53112934	CLICK BS 12	3,5-7	12,3 (-0,2)	18.0 / 15.0	74.0	8	1.0 - 4.0	50
53112906	CLICK BS 16	5-9	16,3 (-0,2)	22.0 / 25.0	94.0	8	1.0 - 4.0	50
53112907	CLICK BS 20	7-13	20,3 (-0,2)	27.0 / 25.0	108.0	8	1.0 - 4.0	25
53112908	CLICK BS 25	9-17	25,3 (-0,2)	32.0 / 30.0	127.0	8	1.0 - 4.0	25
53112935	CLICK BS 32	11-20	32,3 (-0,2)	40.0 / 36.0	156.0	8	1.0 - 4.0	25
SKINTOP® CLICK BS чёрные								
53112936	CLICK BS 12	3,5-7	12,3 (-0,2)	18.0 / 15.0	74.0	8	1.0 - 4.0	50
53112909	CLICK BS 16	5-9	16,3 (-0,2)	22.0 / 19.0	94.0	8	1.0 - 4.0	50
53112911	CLICK BS 20	7-13	20,3 (-0,2)	27.0 / 25.0	108.0	8	1.0 - 4.0	25
53112912	CLICK BS 25	9-17	25,3 (-0,2)	32.0 / 30.0	127.0	8	1.0 - 4.0	25
53112937	CLICK BS 32	11-20	32,3 (-0,2)	40.0 / 36.0	156.0	8	1.0 - 4.0	25

Фотографии и иллюстрации представлены не в точном масштабе и не являются точными до подробностей иллюстрациями соответствующих изделий.



SKINTOP® SOLAR / SKINTOP® SOLAR plus

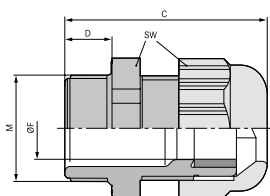

Преимущества

- Стойкие к УФ-лучам и озону
- По UL 746 C – UL F1 использование вне помещения
- Высокая защита от растягивающих усилий
- Долговечная защита от вибрации
- Повышенная огнестойкость по UL 94 V0 / 94-5VA

Области применения

- Фотогальванические или солнечные установки

Стандарты / Сертификаты соответствия

- UL File № E79903

Конструкция

- Метрическая соединительная резьба в соответствии с EN 50262
- Техническая информация на основе DIN IEC 62444

Примечание

SKINTOP® SOLAR plus

- Подходящая контргайка SKINDICHT® SM-M
- Подходящая контргайка SKINTOP® GMP-GL-M

Подходящие кабели

- ÖLFLEX® SOLAR

Подходящие инструменты

- SKINMATIC® RZ
- SKINMATIC® QUICK SET 1

Информация

- Кабельный ввод для фотогальванических электрических установок в соответствии с EN 50262, EN 50548 и UL 1703.
- Расширенный температурный диапазон

Технические характеристики

ETIM **Классификация ETIM 5/6**
 Обозначение класса ETIM 5.0/6.0: EC000441
 Описание класса ETIM 5.0/6.0: Кабельный ввод

Внимание
 Монтажные размеры и момент затяжки см. табл. T21 в приложении

RAL **Поставляемые цвета**
 RAL 9005 цвет черный /стойкость к УФ-лучам

Материал SKINTOP® SOLAR
 Корпус: поликарбонат;
 Уплотнение: CR (хлоропреновая резина)
SKINTOP® SOLAR plus
 Корпус: поликарбонат;
 Уплотнение: силикон;
 О-кольцо: силикон

Испытания
 Испытание на удар при низких температурах по UL 1703 / UL 746 C

IP **Класс защиты**
 IP 68 - 5 бар

Температурный диапазон
SKINTOP® SOLAR
 от -40°C до +100°C
SKINTOP® SOLAR plus
 от -40°C до + 125°C

Артикул	Обозначение/Размер	Диапазон зажима ØF, мм	SW и размер ключа, мм	Общая длина C, мм	Длина резьбы D, мм	Штук/ед. упаковки
SKINTOP® SOLAR						
53113300	M 12 x 1,5	3,5-7	15	37,5	15	100
53113310	M 16 x 1,5	7-9	19	34,0	8	100
SKINTOP® SOLAR plus						
53113321	M 12 x 1,5	3,5-7	15	37,5	15	100
53113331	M 16 x 1,5	7-9	19	34,0	8	100

Фотографии и иллюстрации представлены не в точном масштабе и не являются точными до подробностей иллюстрациями соответствующих изделий.

Аксессуары

SKINTOP® SOLAR

- SKINTOP® GMP-GL-M см. страницу 716
- SKINDICHT® SM-M см. страницу 744



SKINTOP® ST-HF-M

Информация

- Кабельный сальник для применения на железных дорогах

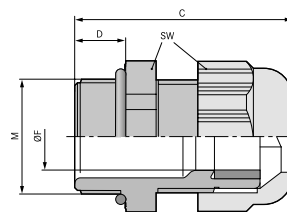

Преимущества

- Высокая надежность эксплуатации
- Высокая огнестойкость по UL 94 V0
- Полностью безгалогеновые материалы (также уплотнение)
- Самозатухающие, не капают
- Долговечная защита от вибрации

Области применения

- Метро и поезда
- Защита людей и материальных ценностей в случае пожара.
- Общественные здания
- Вентиляционные установки
- Тоннелестроение

Стандарты / Сертификаты соответствия

- DIN EN 45545-2: 2013
- Испытание жил по EN 60695-2-1/1 +960°C

Конструкция

- Метрическая соединительная резьба в соответствии с EN 50262
- Техническая информация на основе DIN IEC 62444

Технические характеристики

Классификация ETIM 5/6
 Обозначение класса ETIM 5.0/6.0: EC000441
 Описание класса ETIM 5.0/6.0: Кабельный ввод

Внимание
 Монтажные размеры и момент затяжки см. табл. T21 в приложении

Поставляемые цвета
 RAL 7035 светло-серый

Материал
 Корпус: Безгалогеновый полиамид в соответствии с UL 94V0, уплотнение: Уплотнительное кольцо, специальный эластомер

Класс защиты
 IP 68 - 5 бар

Температурный диапазон
 Неподвижное применение: от -40°C до +100°C
 Подвижное применение: от -20°C до +100°C

Артикул	Обозначение/Размер	Диапазон зажима ØF, мм	SW и размер ключа, мм	Общая длина C, мм	Длина резьбы D, мм	Штук/ед. упаковки
SKINTOP® ST-HF-M						
53111407	M 12 x 1,5	4-5,5	15	30.0	8	100
53111417	M 16 x 1,5	4,5-9	19	34.0	8	100
53111427	M 20 x 1,5	7-13	25	37.0	9	100
53111437	M 25 x 1,5	9-17	30	40.0	10	50
53111447	M 32 x 1,5	11-21	36	47.0	10	25
53111457	M 40 x 1,5	19-28	46	52.0	10	10
53111467	M 50 x 1,5	27-35	55	62.0	12	5
53111477	M 63 x 1,5	34-45	66	71.0	12	5

Фотографии и иллюстрации представлены не в точном масштабе и не являются точными до подробностей иллюстрациями соответствующих изделий.

Аксессуары

- SKINTOP® GMP-HF-M см. страницу 717



SKINTOP® K-M ATEX plus / SKINTOP® KR-M ATEX plus



SKINTOP® K-M ATEX plus



SKINTOP® KR-M ATEX plus

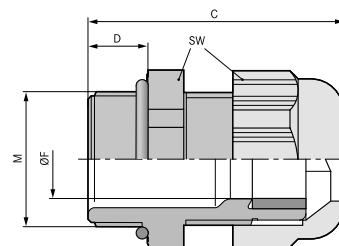

Преимущества

SKINTOP® K-M ATEX plus

- Высокая степень защиты
- Стойкость к удару при низких температурах
- Высокая защита от растягивающих усилий
- Широкий изменяемый диапазон крепления
- Долговечная защита от вибрации

Области применения

SKINTOP® K-M ATEX plus

- Приборы, машины и оборудование для типа взрывозащиты повышенной безопасности «е»
- Группа приборов II/категория 2G+1D
- Морские буровые платформы, судостроение
- Химическая и нефтехимическая промышленность

SKINTOP® KR-M ATEX plus

- С уплотнением, которое позволяет герметизировать кабели с маленьким наружным диаметром.

Конструкция

- Метрическая соединительная резьба в соответствии с EN 50262
- Техническая информация на основе DIN IEC 62444

Технические характеристики

- ETIM** **Классификация ETIM 5/6**
Обозначение класса ETIM 5.0/6.0: EC000441
Описание класса ETIM 5.0/6.0: Кабельный ввод
- Внимание**
Монтажные размеры и момент затяжки см. упаковочный лист
- DIN VDE** **Сертификаты соответствия**
CE 0637 Ex II 2G
Ex eb IIC Ex II 1D
Ex ta IIIC
IECEx IBE 13.0027X
- RAL** **Поставляемые цвета**
RAL 9005 цвет черный/стойкость к УФ-лучам
- Материал**
Корпус: специальный полиамид
Уплотнение: специальный эластомер
O-кольцо: CR (хлоропреновая резина)
- Испытания**
DIN EN 60079-0
DIN EN 60079-7
DIN EN 60079-31
- IP** **Класс защиты**
IP 68 - 10 бар
- Температурный диапазон**
от -20°C до +80°C

Артикул	Обозначение/Размер	Диапазон зажима ØF, мм	Резьба M	SW и размер ключа, мм	Общая длина C, мм	Длина резьбы D, мм	Штук/ед. упаковки
SKINTOP® K-M ATEX plus							
54115200	K-M 12 ATEX plus	3-5,5	12 x 1,5	15	30	8	50
54115210	K-M 16 ATEX plus	7-9	16 x 1,5	19	34	8	50
54115220	K-M 20 ATEX plus	7-13	20 x 1,5	25	38	9	50
54115230	K-M 25 ATEX plus	11-17	25 x 1,5	30	40	10	25
54115240	K-M 32 ATEX plus	12-21	32x1,5	36	47	10	25
54115250	K-M 40 ATEX plus	19-28	40 x 1,5	46	52	10	10
54115260	K-M 50 ATEX plus	27-35	50 x 1,5	55	62	12	5
54115270	K-M 63 ATEX plus	37-45	63x1,5	66	71	12	5
SKINTOP® KR-M ATEX plus							
54115205	KR-M 12 ATEX plus	2-4	12 x 1,5	15	30	8	50
54115215	KR-M 16 ATEX plus	4-6	16 x 1,5	19	34	8	50
54115225	KR-M 20 ATEX plus	5-10	20 x 1,5	25	38	9	50
54115235	KR-M 25 ATEX plus	6-13	25 x 1,5	30	40	10	25
54115245	KR-M 32 ATEX plus	9-15	32x1,5	36	47	10	25
54115255	KR-M 40 ATEX plus	16-23	40 x 1,5	46	52	10	10
54115265	KR-M 50 ATEX plus	22-29	50 x 1,5	55	62	12	5
54115275	KR-M 63 ATEX plus	29-39	63x1,5	66	71	12	5

Фотографии и иллюстрации представлены не в точном масштабе и не являются точными до подробностей иллюстрациями соответствующих изделий.

Аксессуары

SKINTOP® K-M ATEX plus

- SKINTOP® SDV-M ATEX см. страницу 711

SKINTOP® KR-M ATEX plus

- SKINTOP® SDVR-M ATEX см. страницу 711



SKINTOP® K-M ATEX plus синий / SKINTOP® KR-M ATEX plus синий



SKINTOP® K-M ATEX plus синий

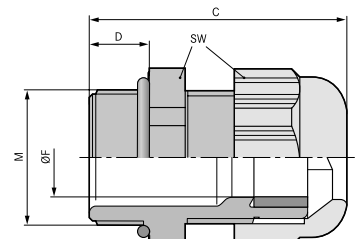

SKINTOP® KR-M ATEX plus синий

Преимущества

SKINTOP® K-M ATEX plus синий

- Высокая степень защиты
- Стойкость к удару при низких температурах
- Высокая защита от растягивающих усилий
- Широкий изменяемый диапазон крепления
- Долговечная защита от вибрации

Области применения

SKINTOP® K-M ATEX plus синий

- В искробезопасных цепях (тип взрывозащиты «i»), также в корпусах и приборах типа взрывозащиты повышенной безопасности «e».
- Группа приборов II/категория 2G+1D
- Морские буровые платформы, судостроение
- Химическая и нефтехимическая промышленность

SKINTOP® KR-M ATEX plus синий

- С уплотнением, которое позволяет герметизировать кабели с маленьким наружным диаметром.

Конструкция

- Метрическая соединительная резьба в соответствии с EN 50262
- Техническая информация на основе DIN IEC 62444

Технические характеристики

- Классификация ETIM 5/6**
Обозначение класса ETIM 5.0/6.0: EC000441
Описание класса ETIM 5.0/6.0: Кабельный ввод
- Внимание**
Монтажные размеры и момент затяжки см. упаковочный лист
- Сертификаты соответствия**
CE 0637 Ex II 2G
Ex eb IIC Ex II 1D
Ex ta IIC
IECEx IBE 13.0027X
- Поставляемые цвета**
RAL 5015 синий
- Материал**
Корпус: специальный полиамид
Уплотнение: специальный эластомер
O-кольцо: CR (хлоропреновая резина)
- Испытания**
DIN EN 60079-0
DIN EN 60079-7
DIN EN 60079-31
- Класс защиты**
IP 68 - 10 бар
- Температурный диапазон**
от -20°C до +80°C

Артикул	Обозначение/Размер	Диапазон зажима ØF, мм	Резьба M	SW и размер ключа, мм	Общая длина C, мм	Длина резьбы D, мм	Штук/ед. упаковки
SKINTOP® K-M ATEX plus синий							
54115400	K-M 12 ATEX plus синий	3-5,5	12 x 1,5	15	30	8	50
54115410	K-M 16 ATEX plus синий	7-9	16 x 1,5	19	34	8	50
54115420	K-M 20 ATEX plus синий	7-13	20 x 1,5	25	38	9	50
54115430	K-M 25 ATEX plus синий	11-17	25 x 1,5	30	40	10	25
54115440	K-M 32 ATEX plus синий	12-21	32x1,5	36	47	10	25
54115450	K-M 40 ATEX plus синий	19-28	40 x 1,5	46	52	10	10
54115460	K-M 50 ATEX plus синий	27-35	50 x 1,5	55	62	12	5
54115470	K-M 63 ATEX plus синий	37-45	63x1,5	66	71	12	5
SKINTOP® KR-M ATEX plus синий							
54115405	KR-M 12 ATEX plus синий	2-4	12 x 1,5	15	30	8	50
54115415	KR-M 16 ATEX plus синий	4-6	16 x 1,5	19	34	8	50
54115425	KR-M 20 ATEX plus синий	5-10	20 x 1,5	25	38	9	50
54115435	KR-M 25 ATEX plus синий	6-13	25 x 1,5	30	40	10	25
54115445	KR-M 32 ATEX plus синий	9-15	32x1,5	36	47	10	25
54115455	KR-M 40 ATEX plus синий	16-23	40 x 1,5	46	52	10	10
54115465	KR-M 50 ATEX plus синий	22-29	50 x 1,5	55	62	12	5
54115475	KR-M 63 ATEX plus синий	29-39	63x1,5	66	71	12	5

Фотографии и иллюстрации представлены не в точном масштабе и не являются точными до подробностей иллюстрациями соответствующих изделий.

Аксессуары

SKINTOP® K-M ATEX plus синий

- SKINTOP® SDV-M ATEX см. страницу 711

SKINTOP® KR-M ATEX plus синий

- SKINTOP® SDVR-M ATEX см. страницу 711



SKINTOP® MS-M / SKINTOP® MSR-M

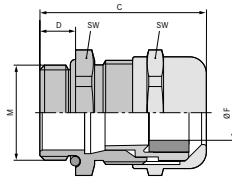

SKINTOP® MS-M SKINTOP® MSR-M

Технические характеристики

Классификация ETIM 5/6
 Обозначение класса ETIM 5.0/6.0: EC000441
 Описание класса ETIM 5.0/6.0: Кабельный ввод

Внимание
 Монтажные размеры и момент затяжки см. табл. T21 в приложении

Сертификаты соответствия
 Ожидание получения аттестации IP 69 для размеров от M75 x 1,5
 Ожидание получения аттестации UL, CSA, DNV, VDE для размеров M90x2 до M110x2

Материал
 Корпус: Латунь, покрытая никелем
 насадка: Уплотнение, полиамид;
 Уплотнительное кольцо CR: NBR

Класс защиты
 IP 68 - 10 бар
 IP 69 (M12 - M63)
 NEMA Type 1, 4x, 6, 12

Температурный диапазон
 Подвижное применение:
 -25°C до +100°C
 Неподвижное применение:
 от -40°C до +100°C

Преимущества SKINTOP® MS-M

- Высокая надежность эксплуатации
- Оптимальная защита от растягивающих нагрузок
- Широкий изменяемый диапазон крепления
- Для наружного диаметра кабеля до 98 мм

Области применения SKINTOP® MS-M

- В областях с высокими требованиями по механической и химической прочности.
- Химическая промышленность
- Техника измерения, управления и регулирования
- Машино- и станкостроение
- Производство промышленного оборудования

Информация

- SKINTOP® MS-M от 75x1,5 до 110x2 с инновационным двухслойным уплотнителем для облегчения монтажа кабелей больших сечений.
- IP69! Выдерживают процедуры очистки для промышленных машин с использованием высокого давления и горячей воды!

SKINTOP® MSR-M

- С уплотнением, которое позволяет герметизировать кабели с маленьким наружным диаметром.

Стандарты / Сертификаты соответствия

- UL File № E79903

Конструкция

- Метрическая соединительная резьба в соответствии с EN 50262
- Техническая информация на основе DIN IEC 62444

Примечание

- Подходящая контргайка SKINDICHT® SM-M
- Подходящие детали см. SKINTOP® метрические аксессуары

Артикул	Обозначение/Размер	Диапазон зажима ØF, мм	SW и размер ключа, мм	Общая длина C, мм	Длина резьбы D, мм	Штук/ед. упаковки
SKINTOP® MS-M						
53112000	M 12 x 1,5	3,5-7	16	26,5	6,5	100
53112010	M 16 x 1,5	4,5-10	20	33,0	7	100
53112020	M 20 x 1,5	7-13	24	37,0	8,5	50
53112030	M 25 x 1,5	9-17	29	38,5	8	25
53112040	M 32 x 1,5	11-21	36	45,5	9	25
53112050	M 40 x 1,5	19-28	45	48,0	9	10
53112060	M 50 x 1,5	27-35	54	55,5	10	5
53112070	M 63 x 1,5	34-45	67	67,0	15	5
53112080	M 63 x 1,5 plus	44-55	75	65,5	15	5
53112510	M 75 x 1,5	58-68	95	105,0	15	1
53112512	M 90 x 2	66-78	115	135,5	20	1
53112514	M 110 x 2	86-98	135	154,0	25	1
SKINTOP® MSR-M						
53112100	M 12 x 1,5	2-5	16	26,5	6,5	100
53112110	M 16 x 1,5	2-7	20	33,0	7	100
53112120	M 20 x 1,5	5-10	24	37,0	8,5	50
53112130	M 25 x 1,5	6-13	29	38,5	8	25
53112140	M 32 x 1,5	7-15	36	45,5	9	25
53112150	40 x 1,5	15-23	45	48,0	9	10
53112160	50 x 1,5	22-29	54	55,5	10	5
53112170	M 63 x 1,5	28-39	67	61,3	15	5
53112511	M 75 x 1,5	53-63	95	105,0	15	1
53112515	M 110 x 2	76-88	135	154,0	25	1

Фотографии и иллюстрации представлены не в точном масштабе и не являются точными до подробностей иллюстрациями соответствующих изделий.

Аксессуары

SKINTOP® MS-M

- SKINDICHT® SM-M см. страницу 744
- SKINTOP® DIX-M см. страницу 718
- SKINMATIC® MH Set см. страницу 815
- SKINTOP® DIX-M AUTOMATION см. страницу 719
- SKINTOP® SD-M см. страницу 720
- SKINTOP® SDV-M ATEX см. страницу 711
- SKINTOP® DV-M см. страницу 720

SKINTOP® MSR-M

- SKINDICHT® SM-M см. страницу 744
- SKINTOP® SD-M см. страницу 720
- SKINTOP® SDVR-M ATEX см. страницу 711





SKINTOP® MS-M-XL / SKINTOP® MSR-M-XL

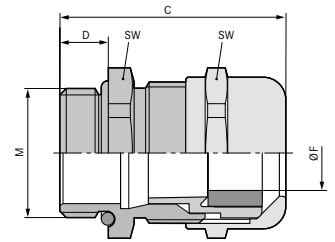

Преимущества

SKINTOP® MS-M-XL

- Специально для толстостенного оборудования
- Высокая надежность эксплуатации
- Оптимальная защита от растягивающих нагрузок
- Широкий изменяемый диапазон крепления

Области применения

SKINTOP® MS-M-XL

- С удлиненной соединительной резьбой для толстостенных корпусов.

SKINTOP® MSR-M-XL

- С уплотнением, которое позволяет герметизировать кабели с маленьким наружным диаметром.

Стандарты / Сертификаты соответствия

- UL File № E79903

Конструкция

- Метрическая соединительная резьба в соответствии с EN 50262
- Техническая информация на основе DIN IEC 62444

Примечание

- Подходящая контргайка SKINDICHT® SM-M
- Подходящие детали см. SKINTOP® метрические аксессуары

Технические характеристики

Классификация ETIM 5/6
 Обозначение класса ETIM 5.0/6.0: EC000441
 Описание класса ETIM 5.0/6.0: Кабельный ввод

Внимание
 Монтажные размеры и момент затяжки см. табл. T21 в приложении

Материал
 Корпус: Латунь, покрытая никелем
 насадка: Уплотнение, полиамид;
 Уплотнительное кольцо CR: NBR

Класс защиты
 IP 68 - 10 бар
 IP 69
 NEMA Type 1, 4x, 6, 12

Температурный диапазон
 Подвижное применение:
 -25°C до + 100°C
 Неподвижное применение:
 от -40°C до +100°C

Артикул	Обозначение/Размер	Диапазон зажима ØF, мм	SW и размер ключа, мм	Общая длина C, мм	Длина резьбы D, мм	Штук/ед. упаковки
SKINTOP® MS-M-XL						
53112005	M 12 x 1,5	3,5-7	16	32,0	12	100
53112015	M 16 x 1,5	4,5-10	20	38,0	12	50
53112025	M 20 x 1,5	7-13	24	41,0	12	50
53112035	M 25 x 1,5	9-17	29	42,5	12	25
53112045	M 32 x 1,5	11-21	36	51,5	15	25
53112055	M 40 x 1,5	19-28	45	54,5	15	10
53112065	M 50 x 1,5	27-35	54	60,5	15	5
SKINTOP® MSR-M-XL						
53112105	M 12 x 1,5	2-5	16	32,0	12	100
53112115	M 16 x 1,5	2-7	20	38,0	12	50
53112125	M 20 x 1,5	5-10	24	41,0	12	50
53112135	M 25 x 1,5	6-13	29	42,5	12	25
53112145	M 32 x 1,5	7-15	36	51,5	15	25
53112155	M 40 x 1,5	15-23	45	54,5	15	10
53112165	M 50 x 1,5	22-29	54	60,5	15	5

Фотографии и иллюстрации представлены не в точном масштабе и не являются точными до подробностей иллюстрациями соответствующих изделий.



SKINTOP® BS-M METAL / SKINTOP® BSR-M METAL

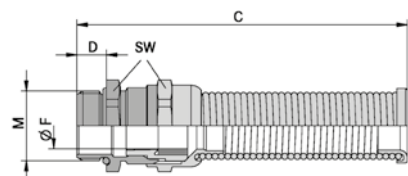

Преимущества

- Высокие механические нагрузки
- Длительный срок эксплуатации
- Оптимальная защита от растягивающих нагрузок
- Широкий изменяемый диапазон крепления
- Высокая надежность эксплуатации

Области применения

- В зонах с высокими требованиями по механической прочности
- Передвижное электрооборудование
- Строительные площадки
- Машино- и станкостроение
- Типичные области применения
 - сталеплавильные, стекольные заводы
 - цементные и керамические заводы
 - литейное производство
 - судостроение
 - изготовление печей

Стандарты / Сертификаты соответствия

- Согласно стандарта VDE 0700-1 кабели, подключенные к подвижным электротехническим приборам и оборудованию, должны быть защищены от перегибов.

Конструкция

- Метрическая соединительная резьба в соответствии с EN 50262
- Техническая информация на основе DIN IEC 62444

Примечание

- M32 x 1,5 по запросу
- Подходящая контргайка SKINDICHT® SM-M
- Подходящие детали см. SKINTOP® метрические аксессуары

Информация

- Длительная защита от перегибов при высоких механических нагрузках

Технические характеристики

Классификация ETIM 5/6
 Обозначение класса ETIM 5.0/6.0: EC000441
 Описание класса ETIM 5.0/6.0: Кабельный ввод

Внимание
 Монтажные размеры и момент затяжки см. табл. T21 в приложении

Материал
 Корпус: Латунь, покрытая никелем
 насадка: Уплотнение, полиамид;
 Уплотнительное кольцо CR: NBR
 Спираль-пружина: из нержавеющей стали

Класс защиты
 IP 68 - 10 бар
 IP 69

Температурный диапазон
 Подвижное применение:
 -25°C до +100°C
 Неподвижное применение:
 -40°C до +100°C

Артикул	Обозначение/Размер	Диапазон зажима ØF, мм	Длина резьбы D, мм	SW и размер ключа, мм	Общая длина C, мм	Штук/ед. упаковки
SKINTOP® BS-M METAL						
53806759	M 12 x 1,5	3,5-7	6,5	16	65,0	25
53806760	M 16 x 1,5	4,5-10	7	20	79,0	25
53806761	M 20 x 1,5	7-13	8,5	24	95,0	25
53806762	M 25 x 1,5	9-17	8	29	109,0	25
SKINTOP® BSR-M METAL						
53806769	M 12 x 1,5	1-5	6,5	16	65,0	25
53806770	M 16 x 1,5	2-7	7	20	79,0	25
53806771	M 20 x 1,5	5-10	8,5	24	95,0	25
53806772	M 25 x 1,5	6-13	8	29	109,0	25

Фотографии и иллюстрации представлены не в точном масштабе и не являются точными до подробностей иллюстрациями соответствующих изделий.

Аксессуары

- SKINDICHT® SM-M см. страницу 744
- SKINTOP® DIX-M см. страницу 718
- SKINMATIC® MH Set см. страницу 815
- SKINTOP® DIX-M AUTOMATION см. страницу 719



SKINTOP® GRIP-M

Информация

- Латунный кабельный ввод с центрованной защитой от растягивающих усилий и излома

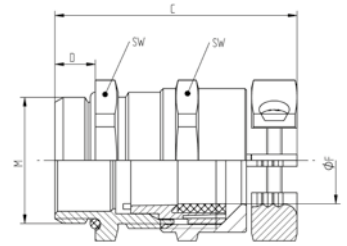

Преимущества

- Защита от перегибов и выдергивания кабелей
- Высокая защита от растягивающих усилий
- Для высоких механических нагрузок
- Надёжная защита кабелей от перегибов

Области применения

- Кабельные вводы с двойными зажимами для защиты кабелей от растягивающих нагрузок, для экстремальных условий эксплуатации.
- Передвижное электрооборудование
- Электрооборудование на стройплощадках
- Строительство кранов и транспортеров
- Зарядная инфраструктура для электромобилей

Стандарты / Сертификаты соответствия

- Метрическая соединительная резьба в соответствии с EN 50262
- Техническая информация на основе DIN IEC 62444
- Испытано по IEC 62196-1: кондуктивная зарядка электромобилей

Технические характеристики

- Классификация ETIM 5/6**
Обозначение класса ETIM 5.0/6.0: EC000441
Описание класса ETIM 5.0/6.0: Кабельный ввод
- Внимание**
Монтажные размеры и момент затяжки см. упаковочный лист
- Материал**
Корпус: латунь, покрытая никелем
Уплотнение: CR/NBR
O-Кольцо - NBR
- Класс защиты**
IP 68 - 10 бар
IP 69
- Температурный диапазон**
от -40°C до +100°C

Артикул	Обозначение/Размер	Диапазон зажима ØF, мм	SW и размер ключа, мм	Общая длина C, мм	Длина резьбы D, мм	Штук/ед. упаковки
SKINTOP® GRIP-M						
53113180	M 16 x 1,5	4,5-10	20	41.0	7	25
53113200	M 20 x 1,5	7-13	24	46.0	8.5	25
53113210	M 25 x 1,5	9-17	29	48.5	8	25
53113220	M 32 x 1,5	11-21	36	56.6	9	25

Фотографии и иллюстрации представлены не в точном масштабе и не являются точными до подробностей иллюстрациями соответствующих изделий.



SKINTOP® BRUSH ADD-ON



Преимущества

- Оптимальный низкоомный контакт с экраном, 360°
- Зубцы прорезают лакокрасочное покрытие корпуса электрооборудования/электрошкафа, что гарантирует оптимальные параметры ЭМС
- Простой демонтаж
- Видимая большая площадь контакта с экраном
- Простые и надежные

Области применения

- Для ЭМС-заземления медной оплетки или кабеля с медной оболочкой
- Для ЭМС-контакта посредством монтажа с прорезанием зубцами лакокрасочного слоя оборудования
- Монтаж распределительных электрошкафов
- Системы автоматизации
- Конвейерные и транспортные системы

Конструкция

- Метрическая соединительная резьба в соответствии с EN 50262
- Техническая информация на основе DIN IEC 62444

Информация

- Инновационные ЭМС-переходники для кабельных вводов SKINTOP® ST(R)-M
- Первая в мире запатентованная контргайка для защиты от электромагнитных помех!

Технические характеристики

Классификация ETIM 5/6
 Обозначение класса ETIM 5.0/6.0: EC000441
 Описание класса ETIM 5.0/6.0: Кабельный ввод

Внимание
 Монтажные размеры и момент затяжки см. табл. T21 в приложении
 Соблюдать моменты затяжки для SKINTOP® ST-M

Сертификаты соответствия
 Разрешение UL: ожидается

Материал
 Корпус: латунь, покрытая никелем
 ЭМС-щётка: латунь

Температурный диапазон
 Подвижное применение: от -20°C до +100°C
 Неподвижное применение: В зависимости от комбинации используемого кабельного ввода

Артикул	Обозначение/Размер	Мин. Ø по оплётке, мм	SW и размер ключа, мм	Длина резьбы D, мм	Штук/ед. упаковки
SKINTOP® BRUSH ADD-ON					
54110839	M 12 x 1,5	4	24	10	25
54110840	M 16 x 1,5	4	24	10	25
54110841	M 20 x 1,5	4	24	10	10
54110842	M 25 x 1,5	5	30	10	10
54110843	M 32 x 1,5	6	39	12	10
54110844	M 40 x 1,5	10	47	12	5
54110845	M 50 x 1,5	12	56	12	5
54110846	M 63 x 1,5	16	63	12	5

Фотографии и иллюстрации представлены не в точном масштабе и не являются точными до подробностей иллюстрациями соответствующих изделий.

Аксессуары

- SKINTOP® BS-M см. страницу 689
- SKINTOP® COLD см. страницу 703
- SKINTOP® ST-HF-M см. страницу 693
- SKINTOP® ST-M см. страницу 684
- SKINTOP® COLD-R см. страницу 703
- SKINTOP® STR-M см. страницу 684
- SKINTOP® GRIP-M см. страницу 699





SKINTOP® MS-SC-M

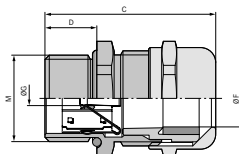

Преимущества

- Низкоомный контакт с экраном, оптимальная электромагнитная защита
- Для кабелей с внутренней оболочкой или без нее
- Также для подсоединения экрана к другому кабельному вводу
- С высокой проводимостью ЭМС-контактные пружины, следовательно, простой монтаж экранир. кабелей с различным диаметром по оплётке
- Меньше рабочих операций, простой монтаж

Области применения

- Для ЭМС-заземления медной оплётки или кабеля с медной оболочкой
- Телекоммуникации
- Машиностроение и производство промышленного оборудования
- Техника измерения, управления и регулирования
- Техника автоматизации

Стандарты / Сертификаты соответствия

- UL File № E79903

Конструкция

- Метрическая соединительная резьба в соответствии с EN 50262
- Техническая информация на основе DIN IEC 62444

Примечание

- Для корпусов с лакированным, анодированным или порошковым покрытием необходимы для оптимального контакта контргайки для выравнивания потенциала земли типа SKINDICHT® SM-PE-M
- Подходящие детали см. SKINTOP® метрические аксессуары
- Для толстостенных корпусов предлагаем кабельные вводы SKINTOP® MS-SC-M-XL с удлиненной соединительной резьбой от M16 до M50

Технические характеристики

- Классификация ETIM 5/6**
Обозначение класса ETIM 5.0/6.0: EC000441
Описание класса ETIM 5.0/6.0: Кабельный ввод
- Внимание**
Монтажные размеры и момент затяжки см. табл. T21 в приложении
- Примечание**
Поставляются также из высококачественной стали V2A
- Материал**
Корпус: Латунь, покрытая никелем
насадка: Уплотнение, полиамид;
Уплотнительное кольцо CR: NBR
- Класс защиты**
IP 68 - 10 бар
NEMA Type 1, 4x, 6, 12
- Температурный диапазон**
Подвижное применение:
-25°C до +100°C
Неподвижное применение:
-40°C до +100°C

Артикул	Обозначение/Размер	Наружный -Ø от - до, мм	Мин. Ø по оплётке, мм	SW и размер ключа, мм	Длина резьбы D, мм	Штук/ед. упаковки
SKINTOP® MS-SC-M						
53112610	M 12 x 1,5	3.5 - 7.0	1	16	6.5	50
53112620	M 16 x 1,5	4.5 - 10.0	4	20	7	50
53112630	M 20 x 1,5	7.0 - 13.0	5	24	8.5	25
53112640	M 25 x 1,5	9.0 - 17.0	7.5	29	8	25
53112650	M 32 x 1,5	11.0 - 21.0	9	36	9	25
53112660	M 40 x 1,5	19.0 - 28.0	15	45	9	10
53112670	M 50 x 1,5	27.0 - 35.0	21	54	10	5
SKINTOP® MS-SC-M-XL						
53112625	M 16 x 1,5	4.5 - 10.0	4	20	12	50
53112635	M 20 x 1,5	7.0 - 13.0	5	24	12	25
53112645	M 25 x 1,5	9.0 - 17.0	7.5	29	12	25
53112655	M 32 x 1,5	11.0 - 21.0	9	36	15	25
53112665	M 40 x 1,5	19.0 - 28.0	15	45	15	10
53112675	M 50 x 1,5	27.0 - 35.0	21	54	15	5

Фотографии и иллюстрации представлены не в точном масштабе и не являются точными до подробностей иллюстрациями соответствующих изделий.

Аксессуары

- SKINDICHT® SM-PE-M см. страницу 744

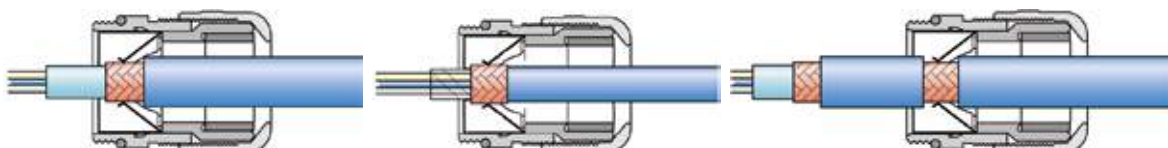



SKINTOP® MS-M BRUSH

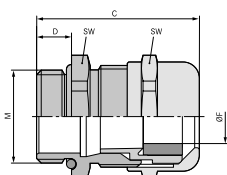

Преимущества

- Оптимальный низкоомный контакт с экраном, 360°
- Быстрый монтаж в сравнении с подобными системами
- Простые и надежные
- Макс. свободный монтаж при подгонке кабеля

Области применения

- Для ЭМС-заземления медной оплетки или кабеля с медной оболочкой
- Системы автоматизации
- Двигатели большой мощности
- Преобразователь частоты
- Конвейерные и транспортные системы

Стандарты / Сертификаты соответствия

- UL File № E79903

Конструкция

- Метрическая соединительная резьба в соответствии с EN 50262
- Техническая информация на основе DIN IEC 62444

Примечание

- Для корпусов с лакированным, анодированным или порошковым покрытием необходимы для оптимального контакта контргайки для выравнивания потенциала земли типа SKINDICHT® SM-PE-M

Информация

- Размеры SKINTOP® MS-M BRUSH от 75 x 1,5 до 110 x 2 с инновационным фрикционным диском, для облегчения монтажа кабелей больших сечений

Технические характеристики

Классификация ETIM 5/6
 Обозначение класса ETIM 5.0/6.0: EC000441
 Описание класса ETIM 5.0/6.0: Кабельный ввод

Внимание
 Монтажные размеры и момент затяжки см. табл. T21 в приложении

Материал
 Корпус: Латунь, покрытая никелем, глухая гайка: Латунь, покрытая никелем насадка: ЭМС-щетка, полиамид: Уплотнительное кольцо, латунная проволока: Уплотнительное кольцо, эластомер: Эластомер

IP
 Класс защиты
 IP 68 - 10 бар (M12 - M110)
 IP 69 (M12 - M63)
 NEMA Type 1, 4x, 6, 12

Температурный диапазон
 Подвижное применение:
 -25°C до +100°C
 Неподвижное применение:
 от -40°C до +100°C

Артикул	Обозначение/Размер	Наружный -Ø от - до, мм	Мин. Ø по оплётке, мм	SW и размер ключа, мм	Длина резьбы D, мм	Штук/ед. упаковки
SKINTOP® MS-M BRUSH						
53112676	M 25 x 1,5	9.0 - 17.0	6	29	8	10
53112677	M 32 x 1,5	11.0 - 21.0	8	36	9	5
53112678	M 40 x 1,5	19.0 - 28.0	10	45	9	5
53112679	M 50 x 1,5	27.0 - 35.0	14	54	10	5
53112680	M 63 x 1,5	34.0 - 45.0	20	67	15	1
53112681	M 63 x 1,5 plus	44.0 - 55.0	25	75	15	1
53112501	M 75 x 1,5	53.0 - 63.0	25	95	15	1
53112500	M 75 x 1,5 plus	58.0 - 68.0	25	95	15	1
53112503	M 90 x 2	66.0 - 78.0	40	115	20	1
53112505	M 110 x 2	76.0 - 88.0	50	135	25	1
53112504	M 110 x 2 plus	86.0 - 98.0	50	135	25	1

Фотографии и иллюстрации представлены не в точном масштабе и не являются точными до подробностей иллюстрациями соответствующих изделий.

Аксессуары

- SKINDICHT® SM-PE-M см. страницу 744





SKINTOP® COLD / SKINTOP® COLD-R

Информация

- Для экстремально низких температур

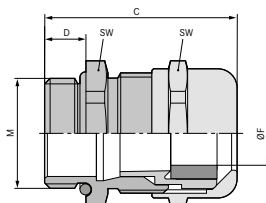

Преимущества

SKINTOP® COLD

- Повышенная морозостойкость
- Стойкость к удару при низких температурах
- Высокие механические нагрузки
- Оптимальная защита от растягивающих нагрузок
- Широкий изменяемый диапазон крепления

SKINTOP® COLD-R

- Описание преимуществ см. SKINTOP® COLD

Области применения

SKINTOP® COLD

- В областях с высокими требованиями по механической прочности и морозостойкости.
- Техника кондиционирования воздуха
- Морозильные установки, холодильные склады
- Буровые платформы
- Производство промышленного оборудования

SKINTOP® COLD-R

- С уплотнением, которое позволяет герметизировать кабели с маленьким наружным диаметром.

Конструкция

- Метрическая соединительная резьба в соответствии с EN 50262
- Техническая информация на основе DIN IEC 62444

Примечание

- Подходящая контргайка SKINDICHT® SM-M
- Подходящие детали см. SKINTOP® метрические аксессуары

Технические характеристики

Классификация ETIM 5/6
 Обозначение класса ETIM 5.0/6.0: EC000441
 Описание класса ETIM 5.0/6.0: Кабельный ввод

Внимание
 Монтажные размеры и момент затяжки см. табл. T21 в приложении

Материал
 Корпус: латунь, покрытая никелем
 Вставка: спец. полиамид
 Уплотнение: силикон
 O-кольцо: силикон

Класс защиты SKINTOP® COLD
 IP 68 - 10 бар (M12 - M20)
 IP 68 - 5 бар (M25 - M63)
 NEMA Type 1, 2, 4X, 6, 12

Температурный диапазон
 от -70°C до +100°C

Артикул	Обозначение/Размер	Диапазон зажима ØF, мм	SW и размер ключа, мм	Общая длина C, мм	Длина резьбы D, мм	Штук/ед. упаковки
Морозостойкие						
53113500	M 12 x 1,5	3,5-7	16	26,5	6,5	100
53113510	M 16 x 1,5	4,5-10	20	33,0	7	100
53113520	M 20 x 1,5	7-13	24	37,0	8,5	50
53113530	M 25 x 1,5	9-17	29	38,5	8	25
53113540	M 32 x 1,5	11-21	36	45,5	9	25
53113550	M 40 x 1,5	19-28	45	48,0	9	10
53113560	M 50 x 1,5	27-35	54	55,5	10	5
53113570	M 63 x 1,5	34-45	67	67,0	15	5
SKINTOP® COLD-R						
53113600	M 12 x 1,5	1-5	16	26,5	6,5	100
53113610	M 16 x 1,5	2-7	20	33,0	7	100
53113620	M 20 x 1,5	5-10	24	37,0	8,5	50
53113630	M 25 x 1,5	6-13	29	38,5	8	25
53113640	M 32 x 1,5	7-15	36	45,5	9	25
53113650	M 40 x 1,5	15-23	45	48,0	9	10
53113660	M 50 x 1,5	22-29	54	55,5	10	5
53113670	M 63 x 1,5	28-39	67	67,0	15	5

Фотографии и иллюстрации представлены не в точном масштабе и не являются точными до подробностей иллюстрациями соответствующих изделий.

Аксессуары

SKINTOP® COLD

- SKINDICHT® SM-M см. страницу 744



SKINTOP® MS-IS-M

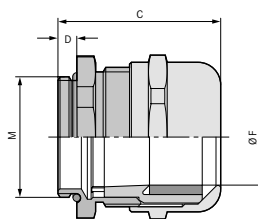

Преимущества

- Короткая соединительная резьба для экономии пространства внутри разъемов
- Широкий изменяемый диапазон крепления
- Оптимальная защита от растягивающих нагрузок

Области применения

- Предназначены специально для применения с промышленными электрическими соединителями.

Конструкция

- Метрическая соединительная резьба в соответствии с EN 50262
- Техническая информация на основе DIN IEC 62444

Примечание

- Подходящие уплотнительные вставки см. SKINTOP® DIX PG 21 (25x1,5) и DIX PG 29 (32x1,5)

Комплектация

- В комплект поставки входит только кабельный сальник без прямоугольного соединителя

Технические характеристики

Классификация ETIM 5/6
 Обозначение класса ETIM 5.0/6.0: EC000441
 Описание класса ETIM 5.0/6.0: Кабельный ввод

Внимание
 Монтажные размеры и момент затяжки см. табл. T21 в приложении

Материал
 Корпус: Латунь, покрытая никелем
 насадка: Уплотнение, полиамид;
 Уплотнительное кольцо CR: NBR

IP **Класс защиты**
 IP 68 - 5 бар

Температурный диапазон
 Подвижное применение:
 -25°C до +100°C
 Неподвижное применение:
 -40°C до +100°C

Артикул	Обозначение/Размер	Диапазон зажима ØF, мм	SW и размер ключа, мм	Общая длина C, мм	Длина резьбы D, мм	Штук/ед. упаковки
SKINTOP® MS-IS-M						
53112780	M 25 x 1,5	11-18	30	37.0	5	25
53112790	M 32 x 1,5	16-25	40	43.0	5	25

Фотографии и иллюстрации представлены не в точном масштабе и не являются точными до подробностей иллюстрациями соответствующих изделий.



SKINTOP® MS-HF-M

Информация

- Кабельный ввод для применения на железнодорожном транспорте
- Hazard Level: HL 3

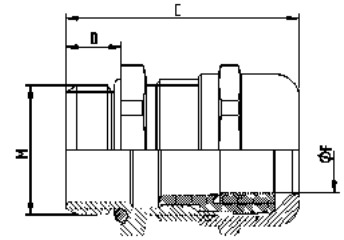

Преимущества

- Без галогенов, самозатухающий
- Оптимальная защита от растягивающих нагрузок
- Широкий изменяемый диапазон крепления
- Высокая надежность эксплуатации

Области применения

- Метро и поезда
- В областях с высокими требованиями по механической и химической прочности.
- Защита людей и материальных ценностей в случае пожара.

Стандарты / Сертификаты соответствия

- DIN EN 45545-2
- DIN EN 45545-3: 2013-08
- DIN EN 1363-1: 2012-10
- DIN EN 13501-2: Klassifizierung E30

Конструкция

- Метрическая соединительная резьба в соответствии с EN 50262
- Техническая информация на основе DIN IEC 62444

Примечание

- Подходящие детали см. SKINTOP® метрические аксессуары

Технические характеристики

Классификация ETIM 5/6
 Обозначение класса ETIM 5.0/6.0: EC000441
 Описание класса ETIM 5.0/6.0: Кабельный ввод

Внимание
 Монтажные размеры и момент затяжки см. табл. T21 в приложении

Материал
 Корпус: Латунь, покрытая никелем
 насадка: Безгалогеновый полиамид в соответствии с UL 94 V 0, уплотнение: Уплотнительное кольцо, специальный эластомер: Специальный эластомер

Класс защиты
 IP 68 - 5 бар

Температурный диапазон
 Подвижное применение: -25°C до + 100°C
 Неподвижное применение: от -40°C до + 100°C

Артикул	Обозначение/Размер	Диапазон зажима ØF, мм	SW и размер ключа, мм	Общая длина C, мм	Длина резьбы D, мм	Штук/ед. упаковки
SKINTOP® MS-HF-M						
53112570	M 12 x 1,5	3,5-7	16	26,5	6,5	100
53112571	M 16 x 1,5	4,5-10	20	33,0	7	100
53112572	M 20 x 1,5	7-13	24	37,0	8	50
53112573	M 25 x 1,5	9-17	29	38,5	8	25
53112574	M 32 x 1,5	11-21	36	45,5	9	25
53112575	M 40 x 1,5	19-28	45	48,0	9	10
53112576	M 50 x 1,5	27-35	54	55,5	10	5
53112577	M 63 x 1,5	34-45	67	67,0	15	5

Фотографии и иллюстрации представлены не в точном масштабе и не являются точными до подробностей иллюстрациями соответствующих изделий.

Аксессуары

- SKINDICHT® SM-M см. страницу 744
- SKINMATIC® MH Set см. страницу 815



SKINTOP® MS-HF-M GRIP

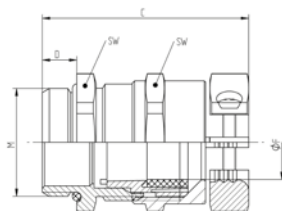

Информация

- Кабельный ввод для применения на железнодорожном транспорте
- Латунный кабельный сальник с централизованной защитой от растягивающих усилий и излома
- Hazard Level: HL 3

Преимущества

- Без галогенов, самозатухающий
- Надёжная защита кабелей от перегибов
- Высокая защита от растягивающих усилий
- Для высоких механических нагрузок

Области применения

- Кабельные вводы с двойными зажимами для защиты кабелей от растягивающих нагрузок, для экстремальных условий эксплуатации.
- Передвижное электрооборудование
- Электрооборудование на стройплощадках
- Строительство кранов и транспортеров
- Производство промышленного оборудования

Стандарты / Сертификаты соответствия

- DIN EN 45545-2
- DIN EN 45545-3: 2013-08
- DIN EN 1363-1: 2012-10
- DIN EN 13501-2: Klassifizierung E30

Конструкция

- Метрическая соединительная резьба в соответствии с EN 50262
- Техническая информация на основе DIN IEC 62444

Примечание

- Подходящие детали см. SKINTOP® метрические аксессуары

Технические характеристики

Классификация ETIM 5/6
 Обозначение класса ETIM 5.0/6.0: EC000441
 Описание класса ETIM 5.0/6.0: Кабельный ввод

Внимание
 Монтажные размеры и момент затяжки см. упаковочный лист

Материал
 Корпус: Латунь, покрытая никелем
 насадка: Безгалогеновый полиамид в соответствии с UL 94 V0, уплотнение: Уплотнительное кольцо, специальный эластомер: Специальный эластомер

Класс защиты
 IP 68 - 5 бар

Температурный диапазон
 Подвижное применение: -25°C до +100°C
 Неподвижное применение: -40°C до +100°C

Артикул	Обозначение/Размер	Диапазон зажима ØF, мм	SW и размер ключа, мм	Общая длина C, мм	Длина резьбы D, мм	Штук/ед. упаковки
SKINTOP® MS-HF-M GRIP						
53112551	M 16 x 1,5	4,5-10	20	41.0	7	25
53112552	M 20 x 1,5	7-13	24	46.0	8,5	25
53112553	M 25 x 1,5	9-17	29	48.5	8	25
53112554	M 32 x 1,5	11-21	36	56.6	9	25

Фотографии и иллюстрации представлены не в точном масштабе и не являются точными до подробностей иллюстрациями соответствующих изделий.





SKINTOP® MS-HF-M SC

Информация

- Кабельный ввод для применения на железнодорожном транспорте
- Hazard Level: HL 3

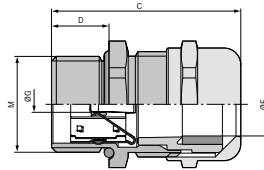

- Преимущества**
- Без галогенов, самозатухающий
 - Для кабелей с внутренней оболочкой или без нее
 - Низкоомный контакт с экраном, оптимальная электромагнитная защита
 - С высокой проводимостью ЭМС-контактные пружины, следовательно, простой монтаж экранир. кабелей с различным диаметром по оплётке
 - Меньше рабочих операций, простой монтаж

- Области применения**
- Метро и поезда
 - Для ЭМС-заземления медной оплетки или кабеля с медной оболочкой
 - Машиностроение и производство промышленного оборудования
 - Техника измерения, управления и регулирования
 - Техника автоматизации

- Стандарты / Сертификаты соответствия**
- DIN EN 45545-2
 - DIN EN 45545-3: 2013-08
 - DIN EN 1363-1: 2012-10
 - DIN EN 13501-2: Klassifizierung E30

- Конструкция**
- Метрическая соединительная резьба в соответствии с EN 50262
 - Техническая информация на основе DIN IEC 62444

- Примечание**
- Для корпусов с лакированным, анодированным или порошковым покрытием необходимы для оптимального контакта контргайки для выравнивания потенциала земли типа SKINDICHT® SM-PE-M
 - Подходящие детали см. SKINTOP® метрические аксессуары

Технические характеристики

Классификация ETIM 5/6
 Обозначение класса ETIM 5.0/6.0: EC000441
 Описание класса ETIM 5.0/6.0: Кабельный ввод

Внимание
 Монтажные размеры и момент затяжки см. табл. T21 в приложении

Материал
 Корпус: Латунь, покрытая никелем
 насадка: Безгалогеновый полиамид в соответствии с UL 94 V0, уплотнение: Уплотнительное кольцо, специальный эластомер

Класс защиты
 IP 68 - 5 бар

Температурный диапазон
 Подвижное применение: -25°C до + 100°C
 Неподвижное применение: -40°C до + 100°C

Артикул	Обозначение/Размер	Диапазон зажима ØF, мм	Мин. Ø по оплётке, мм	SW и размер ключа, мм	Общая длина C, мм	Длина резьбы D, мм	Штук/ед. упаковки
SKINTOP® MS-HF-M SC							
53112530	M 12 x 1,5	3,5-7	1	16	26,5	6,5	50
53112531	M 16 x 1,5	4,5-10	4	20	33,0	7	50
53112532	M 20 x 1,5	7-13	5	24	37,0	8,5	25
53112533	M 25 x 1,5	9-17	7,5	29	38,5	8	25
53112534	M 32 x 1,5	11-21	9	36	45,5	9	25
53112535	M 40 x 1,5	19-28	15	45	48,0	9	10
53112536	M 50 x 1,5	27-35	21	54	55,5	10	5

Фотографии и иллюстрации представлены не в точном масштабе и не являются точными до подробностей иллюстрациями соответствующих изделий.

- Аксессуары**
- SKINDICHT® SM-PE-M см. страницу 744

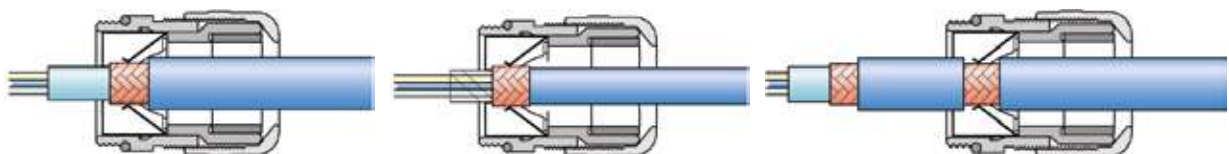

ÖLFLEX®
 UNITRONIC®
 ETHERLINE®
 HITRONIC®
 EPIC®
 SKINTOP®
 SILVYN®
 FLEXIMARK®
 АКСЕССУАРЫ
 ПРИЛОЖЕНИЕ



SKINTOP® MS-HF-M BRUSH

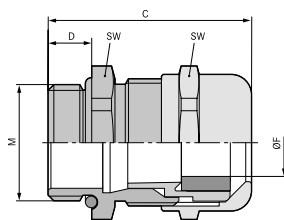

Информация

- Кабельный ввод для применения на железнодорожном транспорте
- Hazard Level: HL 3

Преимущества

- Без галогенов, самозатухающий
- Оптимальный низкоомный контакт с экраном, 360°
- Быстрый монтаж в сравнении с подобными системами
- Высокая надежность эксплуатации
- Макс. свободный монтаж при подгонке кабеля

Области применения

- Метро и поезда
- Системы автоматизации
- Двигатели большой мощности
- Преобразователь частоты
- Конвейерные и транспортные системы

Стандарты / Сертификаты соответствия

- DIN EN 45545-2
- DIN EN 45545-3: 2013-08
- DIN EN 1363-1: 2012-10
- DIN EN 13501-2: Klassifizierung E30

Конструкция

- Метрическая соединительная резьба в соответствии с EN 50262
- Техническая информация на основе DIN IEC 62444

Примечание

- Для корпусов с лакированным, анодированным или порошковым покрытием необходимы для оптимального контакта контргайки для выравнивания потенциала земли типа SKINDICHT® SM-PE-M
- Подходящие детали см. SKINTOP® метрические аксессуары

Технические характеристики

Классификация ETIM 5/6
 Обозначение класса ETIM 5.0/6.0: EC000441
 Описание класса ETIM 5.0/6.0: Кабельный ввод

Внимание
 Монтажные размеры и момент затяжки см. табл. T21 в приложении

Материал
 Корпус: Латунь, покрытая никелем
 насадка: Безгалогеновый полиамид в соответствии с UL 94 V0, ЭМС-щетка: Уплотнение, латунная проволока: Уплотнительное кольцо, специальный эластомер: Специальный эластомер

IP
 IP 68 - 5 бар

Температурный диапазон
 Неподвижное применение: от -40°C до +100°C
 Подвижное применение: -25°C до +100°C

Артикул	Обозначение/Размер	Диапазон зажима ØF, мм	Мин. Ø по оплётке, мм	SW и размер ключа, мм	Общая длина C, мм	Длина резьбы D, мм	Штук/ед. упаковки
SKINTOP® MS-HF-M BRUSH							
53112543	M 25 x 1,5	9-17	6	29	36.0	8	10
53112544	M 32 x 1,5	11-21	8	36	42.2	9	5
53112545	M 40 x 1,5	19-28	10	45	49.5	9	5
53112546	M 50 x 1,5	27-35	14	54	52.0	10	5
53112547	M 63 x 1,5	34-45	20	67	61.3	15	1

Фотографии и иллюстрации представлены не в точном масштабе и не являются точными до подробностей иллюстрациями соответствующих изделий.

Аксессуары

- SKINDICHT® SM-PE-M см. страницу 744



SKINTOP® MS-M ATEX / SKINTOP® MSR-M ATEX

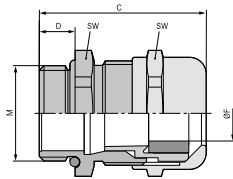

SKINTOP® MS-M ATEX



SKINTOP® MSR-M ATEX

Преимущества

SKINTOP® MS-M ATEX

- Стойкость к удару при низких температурах
- Высокая защита от растягивающих усилий
- Широкий изменяемый диапазон крепления
- Высокая надежность эксплуатации

Области применения

SKINTOP® MS-M ATEX

- Приборы, машины и оборудование для типа взрывозащиты повышенной безопасности «е»
- Группа приборов II/категория 2G+1D
- Морские буровые платформы, судостроение
- Химическая и нефтехимическая промышленность

SKINTOP® MSR-M ATEX

- С уплотнением, которое позволяет герметизировать кабели с маленьким наружным диаметром.

Характеристики

SKINTOP® MS-M ATEX

- SKINTOP® MS-M-XL ATEX идентичен по конструкции кабельному вводу SKINTOP® MS-M ATEX, но с удлиненной соединительной резьбой для толстостенных корпусов

Стандарты / Сертификаты соответствия

SKINTOP® MS-M ATEX

- UL File № E79903

Конструкция

- Метрическая соединительная резьба в соответствии с EN 50262
- Техническая информация на основе DIN IEC 62444

Примечание

SKINTOP® MS-M ATEX

- Подходящие аксессуары см. SKINTOP® SDV-M ATEX

SKINTOP® MSR-M ATEX

- Подходящие аксессуары см. SKINTOP® SDVR-M ATEX

Технические характеристики



Классификация ETIM 5/6

Обозначение класса ETIM 5.0/6.0: EC000441
Описание класса ETIM 5.0/6.0: Кабельный ввод



Внимание

Монтажные размеры и момент затяжки см. упаковочный лист



Сертификаты соответствия

CE 0637 Ex II 2G
Ex eb IIC Ex II 1D
Ex ta IIIC
IECEx IBE 13.0026X



Материал

Корпус: Латунь, покрытая никелем
насадка: Уплотнение, полиамид:
Уплотнительное кольцо CR: NBR

Испытания

DIN EN 60079-0
DIN EN 60079-7
DIN EN 60079-31



Класс защиты

IP 68 - 10 бар
NEMA Type 1, 4x, 6, 12



Температурный диапазон

от -30°C до +90°C

Артикул	Обозначение/Размер	Диапазон зажима ØF, мм	SW и размер ключа, мм	Общая длина C, мм	Длина резьбы D, мм	Штук/ед. упаковки
SKINTOP® MS-M ATEX						
53112700	M 12 x 1,5	3.0 - 7.0	16	26.5	6.5	100
53112710	M 16 x 1,5	4.5 - 10.0	20	33.0	7	100
53112720	M 20 x 1,5	7.0 - 13.0	24	37.0	8.5	50
53112730	M 25 x 1,5	9.0 - 17.0	29	38.5	8	25
53112740	M 32 x 1,5	11.0 - 21.0	36	45.5	9	25
53112750	M 40 x 1,5	19.0 - 28.0	45	48.0	9	10
53112760	M 50 x 1,5	26.0 - 35.0	54	55.5	10	5
53112770	M 63 x 1,5	34.0 - 45.0	67	67.0	15	5
53112779	M 63 x 1,5 plus	44.0 - 55.0	75	65.5	15	1
SKINTOP® MS-M-XL ATEX						
53112800	M 12 x 1,5	3.0 - 7.0	16	26.0	12	100
53112810	M 16 x 1,5	4.5 - 10.0	20	33.0	12	100
53112820	M 20 x 1,5	7.0 - 13.0	24	37.0	12	50
53112830	M 25 x 1,5	9.0 - 17.0	29	38.5	12	25
53112840	M 32 x 1,5	11.0 - 21.0	36	45.5	15	25
53112850	M 40 x 1,5	19.0 - 28.0	45	48.0	15	10
53112860	M 50 x 1,5	26.0 - 35.0	54	55.5	15	5
SKINTOP® MSR-M ATEX						
53112705	M 12 x 1,5	2.0 - 5.0	16	26.5	6.5	100
53112715	M 16 x 1,5	4.0 - 7.0	20	33.0	7	100
53112725	M 20 x 1,5	5.0 - 10.0	24	37.0	8.5	50
53112735	M 25 x 1,5	6.0 - 13.0	29	38.5	8	25
53112745	M 32 x 1,5	7.0 - 15.0	36	45.5	9	25
53112755	M 40 x 1,5	16.0 - 23.0	45	48.0	9	10
53112765	M 50 x 1,5	19.0 - 29.0	54	55.5	10	5
53112775	M 63 x 1,5	32.0 - 39.0	67	67.0	15	5

Фотографии и иллюстрации представлены не в точном масштабе и не являются точными до подробностей иллюстрациями соответствующих изделий.

Аксессуары

SKINTOP® MS-M ATEX

- SKINTOP® SDV-M ATEX см. страницу 711

SKINTOP® MSR-M ATEX

- SKINTOP® SDVR-M ATEX см. страницу 711



SKINTOP® MS-M ATEX BRUSH

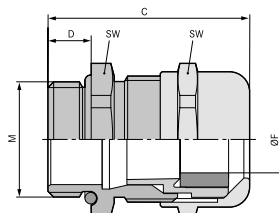
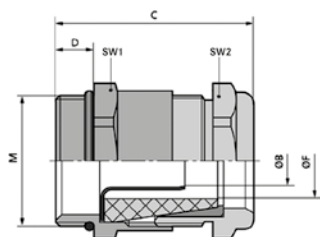

Преимущества

- Монтаж проще и быстрее в сравнении с другими подобными системами
- Оптимальный низкоомный контакт с экраном, 360°
- Свободный монтаж во время подгонки кабеля
- Простой демонтаж
- Антистатический, стойкий к удару при низких температурах и надежный

Области применения

- Для ЭМС-заземления медной оплетки или кабеля с медной оболочкой
- Химическая и нефтехимическая промышленность
- Производство промышленного оборудования
- Группа приборов II/категория 2G+1D
- Приборы, машины и оборудование для типа взрывозащиты повышенной безопасности «е»

Конструкция

- Метрическая соединительная резьба в соответствии с EN 50262
- Техническая информация на основе DIN IEC 62444

Примечание

- Исполнение SKINDICHT® SHVE-M 20x1,5 ATEX с ЭМС-заземляющей гильзой, для герметизации кабелей маленьких сечений
- SKINDICHT® SHVE-M 20x1,5 ATEX не сертифицирован по IECEx

Технические характеристики

Классификация ETIM 5/6
 Обозначение класса ETIM 5.0/6.0: EC000441
 Описание класса ETIM 5.0/6.0: Кабельный ввод

Внимание
 Монтажные размеры и момент затяжки см. упаковочный лист

Сертификаты соответствия
 CE 0637 Ex II 2G
 Ex eb IIC Ex II 1D
 Ex ta IIC
 IECEx IBE 13.0026X

Материал
 SKINTOP® MS-M ATEX BRUSH
 корпус: латунь, покрытая никелем
 вставка: спец. полиамид
 ЭМС щётки: латунь
 уплотнение: спец. эластомер
 O-кольцо: спец. эластомер

SKINDICHT® SHVE-M ATEX
 корпус: латунь, покрытая никелем
 гильза для заземл.: латунь
 уплотнительный конус: спец. эластомер
 O-кольцо: спец. эластомер

Испытания
 DIN EN 60079-0
 DIN EN 60079-7
 DIN EN 60079-31

IP
 IP 68 - 10 бар

Температурный диапазон
 SKINTOP® MS-M ATEX BRUSH
 от -30°C до +90°C
 SKINDICHT® SHVE-M ATEX
 от -20°C до +80°C

Артикул	Обозначение/Размер	Наружный -Ø от - до, мм	Мин. Ø по оплётке, мм	SW и размер ключа, мм	Длина резьбы D, мм	Штук/ед. упаковки
SKINDICHT® SHVE-M ATEX						
52107102	M 20 x 1,5	6.9 - 8.9	5	22	6	10
SKINTOP® MS-M ATEX BRUSH						
52110023	M 25 x 1,5	9.0 - 17.0	6	29	8	10
52110024	M 32 x 1,5	11.0 - 21.0	8	36	9	5
52110025	M 40 x 1,5	19.0 - 28.0	10	45	9	5
52110026	M 50 x 1,5	27.0 - 35.0	14	54	10	5
52110027	M 63 x 1,5	34.0 - 45.0	20	67	15	1
52110028	M 63 x 1,5 plus	44.0 - 55.0	25	75	15	1

Фотографии и иллюстрации представлены не в точном масштабе и не являются точными до подробностей иллюстрациями соответствующих изделий.



SKINTOP® SDV-M ATEX / SKINTOP® SDVR-M ATEX



SKINTOP® SDV-M ATEX

Преимущества

SKINTOP® SDV-M ATEX

- Надежное уплотнение во взрывоопасных средах
- Простое применение
- Высокая степень защиты

SKINTOP® SDVR-M ATEX

- Описание преимуществ см. SKINTOP® SDV-M ATEX

Области применения

SKINTOP® SDV-M ATEX

- SKINTOP® SDV-M используется в комбинации с SKINTOP® MS-M ATEX, MS-M ATEX BRUSH или SKINTOP® K-M ATEX plus (синий).
- Группа приборов II/категория 2G+1D

SKINTOP® SDVR-M ATEX

- SKINTOP® SDVR-M используется в комбинации с SKINTOP® MSR-M ATEX или SKINTOP® KR-M ATEX plus (синий).
- Группа приборов II/категория 2G+1D

Примечание

SKINTOP® SDV-M ATEX

- Могут применяться также с SKINTOP® ST-M и SKINTOP® MS-M вне взрывоопасных зон

SKINTOP® SDVR-M ATEX

- Могут применяться также с SKINTOP® STR-M и SKINTOP® MSR-M вне взрывоопасных зон

Технические характеристики



Классификация ETIM 5/6

Обозначение класса ETIM 5.0/6.0: EC000032

Описание класса ETIM 5.0/6.0: Резьбовая заглушка



Внимание

Монтажные размеры и момент затяжки см. упаковочный лист



Материал

CR (хлоропреновая резина)



Класс защиты

IP 68 - 10 бар



Температурный диапазон

от -30 °C до +70 °C
кратковременно до +90 °C

Артикул	Обозначение/Размер	Высота головки в мм SKINTOP®	Штук/ед. упаковки
SKINTOP® SDV-M ATEX			
54113002	M 12 ATEX	3.0	50
54113012	M 16 ATEX	3.0	50
54113022	M 20 ATEX	3.5	50
54113032	M 25 ATEX	3.5	50
54113042	M 32 ATEX	4.0	25
54113052	M 40 ATEX	4.0	25
54113062	M 50 ATEX	4.5	10
54113072	M 63 ATEX	4.5	5
SKINTOP® SDVR-M ATEX			
54113013	M 16 ATEX	4.0	50
54113023	M 20 ATEX	5.0	50
54113033	M 25 ATEX	5.0	50
54113043	M 32 ATEX	5.5	25

Фотографии и иллюстрации представлены не в точном масштабе и не являются точными до подробностей иллюстрациями соответствующих изделий.

Аксессуары

- SKINTOP® K-M ATEX plus
- SKINTOP® K-M ATEX plus blau
- SKINTOP® KR-M ATEX plus
- SKINTOP® KR-M ATEX plus blau
- SKINTOP® MS-M ATEX
- SKINTOP® MSR-M ATEX



SKINTOP® INOX / SKINTOP® INOX-R



Преимущества

- Стойкий к коррозии
- Стойкие к воздействию морской воды
- Гладкие поверхности без кромок
- Компактная конструкция
- Широкий изменяемый диапазон крепления

Области применения

- Для морских и наземных буровых платформ
- Разливочные установки для бутылок и пивоварни
- Пищевая промышленность

Стандарты / Сертификаты соответствия

- ECOLAB® промышленный стандарт в области профессиональной уборки и дезинфекции
- DIN EN 1672-2 Руководство по проектированию оборудования для пищевой промышленности
- DIN EN ISO 14159 Безопасность оборудования гигиенические требования к проектированию оборудования

Конструкция

- Метрическая соединительная резьба в соответствии с EN 50262
- Техническая информация на основе DIN IEC 62444

Информация

- Кабельные вводы из нержавеющей стали, компактная конструкция
- Для применения в зоне воздействия брызг на пищевом производстве

Технические характеристики

Классификация ETIM 5/6
 Обозначение класса ETIM 5.0/6.0: EC000441
 Описание класса ETIM 5.0/6.0: Кабельный ввод

Материал
 Корпус: нержавеющая сталь – V4A (1.4044 / 316L) Изолятор: Уплотнение, полиамид: Уплотнительное кольцо, силикон: Силикон

Класс защиты IP
 IP 68 - 10 бар (M12 - M20)
 IP 68 - 5 бар (M25 - M50)
 IP 69
 NEMA Type 1, 2, 4X, 6, 12

Температурный диапазон
 от -40°C до +100°C

Артикул	Обозначение/Размер	Диапазон зажима ØF, мм	Длина резьбы D, мм	SW и размер ключа, мм	Общая длина C, мм	Штук/ед. упаковки
SKINTOP® INOX						
53806739	M 12 x 1,5	4-7	6.5	16	29.3	5
53806740	M 16 x 1,5	6-10	7	20	32.4	5
53806741	M 20 x 1,5	7-13	8	24	35.5	5
53806742	M 25 x 1,5	9-17	8	29	39.2	5
53806743	M 32 x 1,5	11-21	9	36	44.6	5
53806744	M 40 x 1,5	19-28	9	45	51.2	5
53806745	M 50 x 1,5	27-35	10	54	56.2	5
SKINTOP® INOX-R						
53806749	M 12 x 1,5	3-5	6.5	16	29.3	5
53806750	M 16 x 1,5	5-7	7	20	32.4	5
53806751	M 20 x 1,5	6-10	8	24	35.0	5
53806752	M 25 x 1,5	7-13	8	29	39.2	5
53806753	M 32 x 1,5	8-15	9	36	44.6	5
53806754	M 40 x 1,5	15-23	9	45	51.2	5
53806755	M 50 x 1,5	22-29	10	54	56.2	5

Фотографии и иллюстрации представлены не в точном масштабе и не являются точными до подробностей иллюстрациями соответствующих изделий.

Аналогичная продукция

- SKINDICHT® CN-M см. страницу 739
- SKINTOP® HYGIENIC

Аксессуары

- Подходящая контргайка SKINDICHT® SM CrNi M





SKINTOP® INOX SC

Информация

- Кабельные вводы из нержавеющей стали, компактная конструкция
- Оптимальная электромагнитная совместимость



Преимущества

- Гладкие поверхности без кромок
- Компактная конструкция
- Широкий изменяемый диапазон крепления
- Низкоомный контакт с экраном, оптимальная электромагнитная защита
- С высокой проводимостью ЭМС-контактные пружины, следовательно, простой монтаж экранир. кабелей с различным диаметром по оплётке

Области применения

- Для ЭМС-заземления медной оплетки или кабеля с медной оболочкой
- Фармацевтическая промышленность
- Пищевая промышленность
- Для морских и наземных буровых платформ
- Различочные установки для бутылок и пивоварни

Стандарты / Сертификаты соответствия

- DIN EN ISO 14159
Безопасность оборудования гигиенические требования к проектированию оборудования
- DIN EN 1672-2
Руководство по проектированию оборудования для пищевой промышленности
- ECOLAB®
промышленный стандарт в области профессиональной уборки и дезинфекции

Конструкция

- Метрическая соединительная резьба в соответствии с EN 50262
- Техническая информация на основе DIN IEC 62444

Примечание

- Для корпусов с лакированным, анодированным или порошковым покрытием необходимы контргайки для выравнивания потенциала земли типа SKINDICHT® SM-PE для обеспечения оптимального контакта
- Подходящие детали см. SKINTOP® метрические аксессуары

Технические характеристики

Классификация ETIM 5/6
Обозначение класса ETIM 5.0/6.0: EC000441
Описание класса ETIM 5.0/6.0: Кабельный ввод

Внимание
Монтажные размеры и момент затяжки см. упаковочный лист

Материал
Корпус: нержавеющая сталь – V4A (1.4044 / 316L) Изолятор: Уплотнение, полиамид: Уплотнительное кольцо, силикон: Силикон

Класс защиты
IP 68 - 10 бар (M12 - M20)
IP 68 - 5 бар (M25 - M50)
IP 69
NEMA Type 1, 2, 4X, 6, 12

Температурный диапазон
от -40°C до +100°C

Артикул	Обозначение/Размер	Диапазон зажима ØF, мм	Длина резьбы D, мм	SW и размер ключа, мм	Общая длина C, мм	Длина резьбы D, мм	Штук/ед. упаковки
SKINTOP® INOX SC							
53806720	M 12 x 1,5	4-7	6,5	16	29,3	6,5	5
53806722	M 16 x 1,5	6-10	7	20	32,4	7	5
53806724	M 20 x 1,5	7-13	8	24	35,5	8	5
53806726	M 25 x 1,5	9-17	8	29	39,2	8	5
53806728	M 32 x 1,5	11-21	9	36	44,6	9	5

Фотографии и иллюстрации представлены не в точном масштабе и не являются точными до подробностей иллюстрациями соответствующих изделий.

Аналогичная продукция

- SKINDICHT® CN-M см. страницу 739
- SKINTOP® HYGIENIC

Аксессуары

- Подходящая контргайка SKINDICHT® SM CrNi M

ÖLFLEX®
UNITRONIC®
ETHERLINE®
HITRONIC®
EPIC®
SKINTOP®
SILVYN®
FLEXIMARK®
АКСЕССУАРЫ
ПРИЛОЖЕНИЕ



SKINTOP® HYGIENIC / SKINTOP® HYGIENIC-R

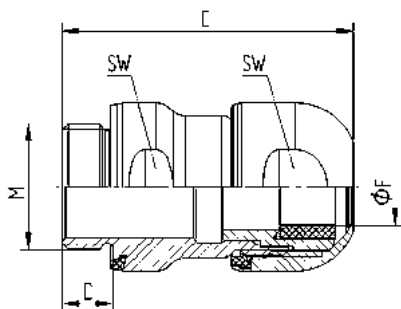

Информация

- Идеален для применения в гигиенических зонах - с гладкой поверхностью, без кромок, прочный и надёжный
- Нет щелей, пустот или наружной резьбы - поэтому нет риска загрязнения оборудования и компонентов в пищевой промышленности

Преимущества

- Гигиеническое исполнение для обеспечения оптимальной стойкости к процессам чистки
- Ровная поверхность и отсутствие кромок препятствуют проникновению жидкостей и образованию микроорганизмов

Области применения

- Машины, установки и компоненты для пищевой промышленности
- Для применения в зоне пищевой продукции
- Фармацевтическая промышленность

Стандарты / Сертификаты соответствия

- EHEDG (TYPE EL Class I AUX) Hygienic design for machinery and components
- ECOLAB® промышленный стандарт в области профессиональной уборки и дезинфекции
- FDA 21 CFR 177.2600
Специальный уплотняющий элемент для пищевой промышленности в Северной Америке
- DIN EN 1672-2
Руководство по проектированию оборудования для пищевой промышленности
- DIN EN ISO 14159
Безопасность оборудования гигиенические требования к проектированию оборудования

Конструкция

- Материал и форма обеспечивают легкое и безопасное очищение
- Благодаря синему цвету изолирующего материала легко распознается среди пищевых продуктов
- Комплект обеспечивает простой монтаж снаружи
- Метрическая соединительная резьба в соответствии с EN 50262
- Техническая информация на основе DIN IEC 62444

Примечание

- Для очень высокой плотности - монтажный ключ по запросам

Технические характеристики

- Классификация ETIM 5/6**
Обозначение класса ETIM 5.0/6.0: EC000441
Описание класса ETIM 5.0/6.0: Кабельный ввод
- Материал**
Корпус: нержавеющая сталь – V4A (1.4044 / 316L)
Изолятор: Уплотнение, полиамид; FKM
- Класс защиты**
IP 68 - 10 бар
IP 69
NEMA Type 1, 2, 4X, 6, 12
- Температурный диапазон**
от -20°C до +100°C

Артикул	Обозначение/Размер	Диапазон зажима ØF, мм	Длина резьбы D, мм	SW и размер ключа, мм	Общая длина C, мм	Длина резьбы D, мм	Штук/ед. упаковки
SKINTOP® HYGIENIC							
53105100	M 12 x 1,5	4-6	6,5	16	38,4	6,5	5
53105110	M 16 x 1,5	6,5-9	7	20	41,4	7	5
53105120	M 20 x 1,5	9-12	8	24	46,4	8	5
53105130	M 25 x 1,5	11,5-15,5	8	29	48,9	8	5
SKINTOP® HYGIENIC-R							
53105200	M 12 x 1,5	3-4,5	6,5	16	38,4	6,5	5
53105210	M 16 x 1,5	4,5-7	7	20	41,4	7	5
53105220	M 20 x 1,5	7-10	8	24	46,4	8	5
53105230	M 25 x 1,5	9-12,5	8	29	48,9	8	5

По запросам - другие размеры

Фотографии и иллюстрации представлены не в точном масштабе и не являются точными до подробностей иллюстрациями соответствующих изделий.

Аналогичная продукция

- SKINTOP® INOX / SKINTOP® INOX-R см. страницу 712
- SKINTOP® INOX SC см. страницу 713
- SKINTOP® INOX NPT см. страницу 768

Аксессуары

- Подходящая контргайка SKINDICHT® SM CrNi M



SKINTOP® HYGIENIC SC

Информация

- Идеален для применения в гигиенически зонах - с гладкой поверхностью, без кромок, прочный и надёжный
- Нет щелей, пустот или наружной резьбы - поэтому нет риска загрязнения оборудования и компонентов в пищевой промышленности

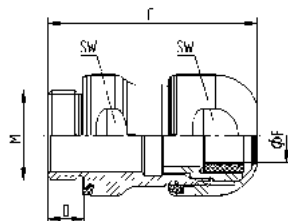

Преимущества

- Низкоомный контакт с экраном, оптимальная электромагнитная защита
- С высокой проводимостью ЭМС-контактные пружины, следовательно, простой монтаж экранир. кабелей с различным диаметром по оплётке
- Гигиеническое исполнение для обеспечения оптимальной стойкости к процессам чистки
- Ровная поверхность и отсутствие кромок препятствуют проникновению жидкостей и образованию микроорганизмов

- FDA 21 CFR 177.2600
Специальный уплотняющий элемент для пищевой промышленности в Северной Америке
- DIN EN 1672-2
Руководство по проектированию оборудования для пищевой промышленности
- DIN EN ISO 14159
Безопасность оборудования гигиенические требования к проектированию оборудования

Технические характеристики

Классификация ETIM 5/6
Обозначение класса ETIM 5.0/6.0: EC000441
Описание класса ETIM 5.0/6.0: Кабельный ввод

Материал
Корпус: нержавеющая сталь – V4A (1.4044 / 316L)
Изолятор: Уплотнение, полиамид; FKM

Класс защиты
IP 68 - 10 бар
IP 69
NEMA Type 1, 2, 4X, 6, 12

Температурный диапазон
от -20 °C до +100 °C

Области применения

- Для ЭМС-заземления медной оплётки или кабеля с медной оболочкой
- Машины, установки и компоненты для пищевой промышленности
- Для применения в зоне пищевой продукции
- Фармацевтическая промышленность

- Конструкция**
- Материал и форма обеспечивают легкое и безопасное очищение
 - Благодаря синему цвету изолирующего материала легко распознается среди пищевых продуктов
 - Комплект обеспечивает простой монтаж снаружи
 - Метрическая соединительная резьба в соответствии с EN 50262
 - Техническая информация на основе DIN IEC 62444

Стандарты / Сертификаты соответствия

- EHEDG (TYPE EL Class I AUX) Hygienic design for machinery and components
- ECOLAB®
промышленный стандарт в области профессиональной уборки и дезинфекции

- Примечание**
- Для очень высокой плотности - монтажный ключ по запросам

Артикул	Обозначение/Размер	Диапазон зажима ØF, мм	SW и размер ключа, мм	Общая длина C, мм	Длина резьбы D, мм	Штук/ед. упаковки
SKINTOP® HYGIENIC SC						
53105300	M 12 x 1,5	4-6	16	38.4	6.5	5
53105301	M 16 x 1,5	6,5-9	20	41.4	7	5
53105302	M 20 x 1,5	9-12	24	46.4	8	5
53105303	M 25 x 1,5	11,5-15,5	29	48.9	8	5

По запросам - другие размеры
Фотографии и иллюстрации представлены не в точном масштабе и не являются точными до подробностей иллюстрациями соответствующих изделий.

Аналогичная продукция

- SKINTOP® INOX / SKINTOP® INOX-R см. страницу 712
- SKINTOP® INOX SC см. страницу 713

Аксессуары

- Подходящая контргайка SKINDICHT® SM CrNi M



SKINTOP® GMP-GL-M



Преимущества

- Усиленные стекловолокном, для повышенной механической прочности
- Углубления под гаечный ключ, исключаются повреждения корпуса

Области применения

- Для законтривания кабельных вводов SKINTOP® при отверстиях без резьбы.

Стандарты / Сертификаты соответствия

- UL File № E79903

Конструкция

- Метрическая соединительная резьба в соответствии с EN 50262
- Техническая информация на основе DIN IEC 62444

Примечание

- Разрешение по UL только в случае применения с полимерными кабельными вводами SKINTOP® также с разрешением по UL

Технические характеристики

- Классификация ETIM 5/6**
Обозначение класса ETIM 5.0/6.0: EC000441
Описание класса ETIM 5.0/6.0: Кабельный ввод
- По запросу**
Тип без пояса
(без опорной поверхности для монтажного инструмента)
- Поставляемые цвета**
RAL 7001 серебристо-серый
RAL 7035 светло-серый
RAL 9005 чёрный/стойкие к УФ-лучам
- Материал**
Полиамид, усиленный стекловолокном
- Температурный диапазон**
Неподвижное применение: от -40°C до +100°C
Подвижное применение: от -20°C до +100°C

Артикул	Обозначение/Размер	SW и размер ключа, мм	Штук/ед. упаковки
SKINTOP® GMP-GL-M серебристо-серые			
53119000	M 12 x 1,5	17	100
53119010	M 16 x 1,5	22	100
53119020	M 20 x 1,5	27	100
53119030	M 25 x 1,5	34	100
53119040	M 32 x 1,5	41	100
53119050	M 40 x 1,5	50	25
53119060	M 50 x 1,5	60	25
53119070	M 63 x 1,5	75	25
SKINTOP® GMP-GL-M чёрные			
53119100	M 12 x 1,5	17	100
53119110	M 16 x 1,5	22	100
53119120	M 20 x 1,5	27	100
53119130	M 25 x 1,5	34	100
53119140	M 32 x 1,5	41	100
53119150	M 40 x 1,5	50	25
53119160	M 50 x 1,5	60	25
53119170	M 63 x 1,5	75	25
SKINTOP® GMP-GL-M светло-серые			
53119003	M 12 x 1,5	17	100
53119013	M 16 x 1,5	22	100
53119023	M 20 x 1,5	27	100
53119033	M 25 x 1,5	34	100
53119043	M 32 x 1,5	41	100
53119053	M 40 x 1,5	50	25
53119063	M 50 x 1,5	60	25
53119073	M 63 x 1,5	75	25

Фотографии и иллюстрации представлены не в точном масштабе и не являются точными до подробностей иллюстрациями соответствующих изделий.

Аксессуары

- SKINTOP® ST-M
- SKINTOP® STR-M



SKINTOP® GMP-HF-M



Преимущества

- Без галогенов
- Высокая огнестойкость по UL 94 V0
- Самозатухающие, не каплют

Области применения

- Для законтривания кабельных вводов SKINTOP® при отверстиях без резьбы.
- Аэропорты
- Тоннелестроение
- Трамваи
- Общественные здания

Конструкция

- Метрическая соединительная резьба в соответствии с EN 50262
- Техническая информация на основе DIN IEC 62444

Технические характеристики

- Классификация ETIM 5/6**
 Обозначение класса ETIM 5.0/6.0: EC000441
 Описание класса ETIM 5.0/6.0: Кабельный ввод
- Поставляемые цвета**
 RAL 7035 светло-серый
- Материал**
 Безгалогеновый полиамид в соответствии с UL 94 V0
- Температурный диапазон**
 Неподвижное применение: от -40 °C до +100 °C
 Подвижное применение: от -20 °C до +100 °C

Артикул	Обозначение/Размер	SW и размер ключа, мм	Штук/ед. упаковки
SKINTOP® GMP-HF-M			
53119200	M 12 x 1,5	17	100
53119210	M 16 x 1,5	22	100
53119220	M 20 x 1,5	27	100
53119230	M 25 x 1,5	34	100
53119240	M 32 x 1,5	41	100
53119250	M 40 x 1,5	50	25
53119260	M 50 x 1,5	60	25
53119270	M 63 x 1,5	75	25

Фотографии и иллюстрации представлены не в точном масштабе и не являются точными до подробностей иллюстрациями соответствующих изделий.

Аксессуары

- SKINTOP® ST-HF-M см. страницу 693

SKINTOP® аксессуары для резьбовых соединений, метрические • Уплотнительная вставка для нескольких кабелей / защита от пыли



SKINTOP® DIX-M

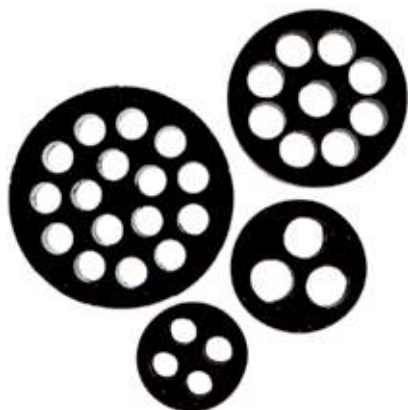

Преимущества

- Позволяет вводить одновременно несколько кабелей через один кабельный ввод
- Количество кабельных вводов может быть сокращено

Области применения

- Для использования в кабельных вводах SKINTOP®.
- Вместо внутренней уплотняющей вставки с одним отверстием используется уплотняющая вставка с несколькими отверстиями.

Примечание

- Класс защиты IP 68 может быть достигнут, когда все отверстия закрыты и оптимально заполнены, используются кабели с номинальным диаметром и уплотнительные заглушки SKINTOP® DIX-DV

Конструкция

- SKINTOP® DIX-M FKM стойкие к маслам, воде, щелочам, кислотам, растворителям и др.

Технические характеристики

	Классификация ETIM 5/6 Обозначение класса ETIM 5.0/6.0: EC000032 Описание класса ETIM 5.0/6.0: Резьбовая заглушка
	По запросу Специальные формы
	Поставляемые цвета Черный, RAL 9005
	Материал NBR FKM
	Класс защиты IP 54
	Температурный диапазон от -50°C до +100°C

Артикул	Обозначение/Размер	Размер М	Количество кабелей x Ø кабеля, мм	Штук/ед. упаковки
SKINTOP® DIX-M				
53316220	16220	M 16	2 x 2.0	100
53316230	16230	M 16	2 x 3.0	100
53316240	16240	M 16	2 x 4.0	100
53316420	16420	M 16	4 x 2.0	100
53320250	20250	M 20	2 x 5.0	100
53320260	20260	M 20	2 x 6.0	100
53320340	20340	M 20	3 x 4.0	100
53320353	20353	M 20	3 x 5.3	100
53320440	20440	M 20	4 x 4.0	100
53320920	20920	M 20	9 x 2.0	100
53320430	20430	M 20	4 x 3.0	100
53325260	25260	M 25	2 x 6.0	50
53325250	25250	M 25	2 x 5.0	50
53325350	25350	M 25	3 x 5.0	50
53325360	25360	M 25	3 x 6.0	50
53325370	25370	M 25	3 x 7.0	50
53325450	25450	M 25	4 x 5.0	50
53325540	25540	M 25	5 x 4.0	50
53325640	25640	M 25	6 x 4.0	50
53332270	32270	M 32	2 x 7.0	50
53332280	32280	M 32	2 x 8.0	50
53332290	32290	M 32	2 x 9.0	50
53332370	32370	M 32	3 x 7.0	50
53332380	32380	M 32	3 x 8.0	50
53332460	32460	M 32	4 x 6.0	50
53332470	32470	M 32	4 x 7.0	50
53332560	32560	M 32	5 x 6.0	50
53332650	32650	M 32	6 x 5.0	50
53332840	32840	M 32	8 x 4.0	50
53332850	32850	M 32	8 x 5.0	50
53332940	32940	M 32	9 x 4.0	50
53340290	40290	M 40	2 x 9.0	25
53340310	40310	M 40	3 x 10.0	25
53340480	40480	M 40	4 x 8.0	25
53340490	40490	M 40	4 x 9.0	25
53340580	40580	M 40	5 x 8.0	25
53340590	40590	M 40	5 x 9.0	25
53340670	40670	M 40	6 x 7.0	25
53340860	40860	M 40	8 x 6.0	25
53340969	40969	M 40	9 x 6.9	25
53350118	50118	M 50	11 x 8.0	10
53350680	50680	M 50	6 x 8.0	10
53350780	50780	M 50	7 x 8.0	10
53350870	50870	M 50	8 x 7.0	10
53350147	50147	M 50	14 x 7.0	10
53350164	50164	M 50	16 x 4.0	10
53350166	50166	M 50	16 x 6.0	10
SKINTOP® DIX-M FKM				
53420250	20250	M 20	2 x 5.0	100
53420260	20260	M 20	2 x 6.0	100
53440969	40969	M 40	9 x 6.9	25

Фотографии и иллюстрации представлены не в точном масштабе и не являются точными до подробностей иллюстрациями соответствующих изделий.

Аксессуары

- SKINTOP® CLICK см. страницу 687
- SKINTOP® ST-M см. страницу 684
- SKINTOP® MS-M см. страницу 696
- SKINTOP® DIX-DV см. страницу 720

SKINTOP® аксессуары для резьбовых соединений, метрические • Уплотнительная вставка для нескольких кабелей / защита от пыли



SKINTOP® DIX-M AUTOMATION



Преимущества

- Оптимальная герметизация при применении кабелей для интерфейса AS-I
- Простой ввод конфекционированных кабелей (Feldbus- и штекера RJ-45)
- Разгрузка от натяжения

Области применения

- Эти уплотнения могут применяться вместо стандартных уплотнений в кабельных вводах SKINTOP®
- Распределительные электрошкафы
- Пульты управления
- Офисное применение
- Техника автоматизации

Примечание

- Класс защиты IP 68 может быть достигнут, когда отверстие полностью заполнено, т.е. используются стандартные кабели для интерфейса AS-I

Конструкция

- Оптимально подобранный вырез для ввода кабелей для интерфейса AS-I
- Уплотнительная вставка с отверстием и прорезью для простого ввода конфекционированных кабелей для сетей со штекером RJ-45
- Уплотнительная вставка с отверстием и прорезью для простого ввода конфекционированных Fieldbus кабелей
- Уплотнительные вставки с отверстиями и прорезями для ввода нескольких конфекционированных кабелей

Технические характеристики

Классификация ETIM 5/6
 Обозначение класса ETIM 5.0/6.0: EC000032
 Описание класса ETIM 5.0/6.0: Резьбовая заглушка

Поставляемые цвета
 Черный, RAL 9005

Материал
 NBR

Класс защиты
 IP 54

Температурный диапазон
 от -40 °C до +100 °C

Артикул	Обозначение/Размер	Количество кабелей x Ø кабеля, мм	Штук/ед. упаковки
SKINTOP® DIX-M ASI			
53611001	M 20	1 x AS-I	50
SKINTOP® DIX-M ASI DUO			
53611004	M 25	2 x AS-I	50
SKINTOP® DIX-M RJ-45			
53440980	M 25	1 x 5.4	50
SKINTOP® DIX-M FIELDBUS			
53440970	M 32	1 x 6.5	50
SKINTOP® DIX-M с разрезом			
53310444	M 40	3 x 10.0	25

Фотографии и иллюстрации представлены не в точном масштабе и не являются точными до подробностей иллюстрациями соответствующих изделий.

Аксессуары

- SKINTOP® CLICK см. страницу 687
- SKINTOP® MS-M см. страницу 696
- SKINTOP® ST-M см. страницу 684



SKINTOP® аксессуары для резьбовых соединений, метрические • Уплотнительная вставка для нескольких кабелей / защита от пыли



SKINTOP® DIX-DV / SKINTOP® SD-M / SKINTOP® DV-M



SKINTOP® DIX-DV



SKINTOP® SD-M



SKINTOP® DV-M

Преимущества

SKINTOP® DIX-DV

- Предотвращают попадание воды и загрязнений в незанятые отверстия уплотнительных вставок SKINTOP® DIX-M

SKINTOP® SD-M

- Препятствует попаданию пыли и грязи внутрь корпуса

SKINTOP® DV-M

- Препятствует попаданию влаги внутрь корпуса

Области применения

SKINTOP® DIX-DV

- Для неиспользуемых отверстий уплотнительных вставок для нескольких кабелей SKINTOP® DIX-M, которые должны быть закрыты для обеспечения оптимального класса защиты.

SKINTOP® SD-M

- Защита от пыли, устанавливается под накидной гайкой кабельного ввода
- Подготовка к монтажу
- Защита неиспользуемых соединений

SKINTOP® DV-M

- Эти уплотнения вставляются в уплотнительные кольца кабельных вводов SKINTOP®
- Подготовка к монтажу
- Защита неиспользуемых соединений

Примечание

SKINTOP® DIX-DV

- При правильном монтаже можно достичь класса защиты IP 68
- Поставка осуществляется в максимально возможной ед. упаковки, мин. количество одна упаковка

SKINTOP® SD-M

- Простое использование, без демонтажа - кабель протолкнуть
- Поставка осуществляется в максимально возможной ед. упаковки, мин. количество одна упаковка

SKINTOP® DV-M

- При правильном монтаже можно достичь класса защиты IP 68
- Поставка осуществляется в максимально возможной ед. упаковки, мин. количество одна упаковка

Технические характеристики

ETIM **Классификация ETIM 5/6**
Обозначение класса ETIM 5.0/6.0: EC000032
Описание класса ETIM 5.0/6.0: Резьбовая заглушка

RAL **Поставляемые цвета**
SKINTOP® DIX-DV
натуральный
SKINTOP® SD-M
Чёрный
SKINTOP® DV-M
Чёрный

Material
SKINTOP® DIX-DV
Полиамид
SKINTOP® SD-M
Вспененный полиэтилен
SKINTOP® DV-M
CR (хлоропреновая резина)

IP **Класс защиты**
SKINTOP® DIX-DV
IP 54

Temperaturный диапазон
SKINTOP® DIX-DV
от -40°C до +100°C
SKINTOP® SD-M
от -70°C до +100°C
SKINTOP® DV-M
от -30°C до +100°C

Артикул	Обозначение/Размер	Диапазон зажима ØF, мм	Высота, мм	Штук/ед. упаковки
SKINTOP® DIX-DV				
53100003	DIX-DV 3 x 9	3.0	9.0	100
53100004	DIX-DV 4 x 9	4.0	9.0	100
53100005	DIX-DV 5 x 11	5.0	11.0	100
53100055	DIX-DV 5,5 x 11	5.5	11.0	100
53100006	DIX-DV 6 x 14	6.0	14.0	100
53100007	DIX-DV 7 x 14	7.0	14.0	100
53100008	DIX-DV 8 x 14	8.0	14.0	100
53100009	DIX-DV 9 x 14	9.0	14.0	100
SKINTOP® SD-M				
54113100	SD-M 12	11.5	2.0	100
54113110	SD-M 16	15.0	2.0	100
54113120	SD-M 20	20.0	2.0	100
54113130	SD-M 25	25.0	2.0	50
54113140	SD-M 32	30.0	2.0	50
54113150	SD-M 40	40.0	2.0	25
54113160	SD-M 50	49.0	2.0	25
54113170	SD-M 63	58.0	2.0	25
SKINTOP® DV-M				
54113000	DV-M 12	7.2	7.0	500
54113010	DV-M 16	10.0	8.0	500
54113020	DV-M 20	13.2	8.4	250
54113030	DV-M 25	17.2	9.5	250
54113040	DV-M 32	21.2	12.0	250
54113050	DV-M 40	28.2	14.5	100
54113060	DV-M 50	35.8	18.0	100
54113070	DV-M 63	45.6	20.0	50

Фотографии и иллюстрации представлены не в точном масштабе и не являются точными до подробностей иллюстрациями соответствующих изделий.

Аксессуары

SKINTOP® DIX-DV

- SKINTOP® CLICK см. страницу 687
- SKINTOP® DIX-M см. страницу 718

- SKINTOP® MS-M см. страницу 696
- SKINTOP® ST-M см. страницу 684



SKINTOP® MULTI

Информация

- Компактная система ввода нескольких кабелей с инновационной гелевой технологией



Преимущества

- Широкий выбор различных обжимных инструментов 4 мм и система ввода AS-I BUS с использованием технологии эластичного геля и инновационной мембранной технологии
- Легкая установка, высокая плотность набивки
- Оптимальная защита всего кабельного пучка от растягивающих усилий
- Уменьшение числа ошибок за счет четкого обозначения монтируемых кабелей с использованием четкого видимого маркера в точках монтажа
- Неиспользуемые отверстия остаются надежно загерметизированны

Области применения

- Используется, когда необходимо обеспечить ввод большого количества кабелей и проводов в корпуса, занимает минимальное пространство.
- Для кабелей без жгутов и шлангов для транспортировки рабочей среды
- Изготовление приборов и распределительных шкафов
- Техника автоматизации

Характеристики

- Встроенное уплотнение для кабеля и корпуса (несъемное)
- Без галогенов
- Стойкость к воздействию УФ-излучения, озона и масла
- Клейкий гель обеспечивает очень легкое расположение на корпусе во время сборки.

Стандарты / Сертификаты соответствия

- UL 50, UL 50E, CSA C22.2
- UL 508A для промышленного управления системой (напр., распределительные шкафы)
- UL File No. E349737

Конструкция

- Для монтажного выреза промышленных электрических соединителей, 24-конт. (36 x 112 мм)

Комплектация

- SKINTOP® MULTI, включая монтажные приспособления

Технические характеристики

- Классификация ETIM 5/6**
Обозначение класса ETIM 5.0/6.0: EC000240
Описание класса ETIM 5.0/6.0: Система ввода кабелей
- Внимание**
Монтажные размеры см. табл. T21 в приложении
- Сертификаты соответствия**
UL File No. E349737
Огнестойкость в соответствии с нормами UL94 V-2
- Примечание**
Индивидуальная конфигурация отверстия по запросу
- Материал**
Рамка: Поликарбонат
Уплотнение: Гель
- Класс защиты**
IP 68
- Температурный диапазон**
от -30°С до +110°С

Артикул	Обозначение/Размер	Макс. число отверстий для ввода	Количество кабелей x диапазон крепления	Штук/ед. упаковки
SKINTOP® MULTI				
52220065	SKINTOP® MULTI версия 1	22	6 x 8-12 мм, 16 x 3-7 мм	1
52220073	SKINTOP® MULTI версия 2	21	5 x 2-6 мм, 8 x 4-8 мм, 3 x 5-9 мм, 2 x 8-12 мм, 1 x 12-16 мм, 2 x AS-I BUS / 2 x 2-4 мм	1
52220080	SKINTOP® MULTI, версия 3	30	30 x 2-6 мм	1
52220085	SKINTOP® MULTI, версия 4	11	8 x 8-12 мм, 2 x 12-16 мм, 1 x 16-20 мм	1

Фотографии и иллюстрации представлены не в точном масштабе и не являются точными до подробностей иллюстрациями соответствующих изделий.

Аналогичная продукция

- SKINTOP® CUBE MULTI см. страницу 724

Аксессуары

- SKINTOP® DIX-DV см. страницу 720



SKINTOP® CUBE



Информация

- Новейшая система ввода нескольких кабелей с различным диапазоном зажима для высокой универсальности во время монтажа.
- При демонтаже не надо убирать рамку с корпуса, уплотнительный модуль остается надежно закреплен на кабеле.

Преимущества

- Изменяемый диапазон зажима
- Модули защищены от вибрации
- Разгрузка от натяжения
- Маслостойкость
- Простое обслуживание благодаря универсальному монтажу и демонтажу

Области применения

- Для монтажа конфекционированных кабелей и проводов
- Используется, когда необходимо обеспечить ввод большого количества кабелей и проводов в корпуса, занимает минимальное пространство.
- Изготовление приборов и распределительных шкафов
- Электромонтаж
- Техника автоматизации

Стандарты / Сертификаты соответствия

- UL 50, UL 50E, CSA C22.2
- UL 508A для промышленного управления системой (напр., распределительные шкафы)
- UL File No. E349737

Конструкция

- Система SKINTOP® CUBE состоит из рамки SKINTOP® CUBE FRAME и уплотнительных модулей SKINTOP® CUBE MODULE.
- Для монтажного выреза промышленных электрических соединителей со стандартными отверстиями
- Для монтажного выреза промышленных электрических соединителей, 16-конт. (36 x 86 мм)
- Для монтажного выреза промышленных электрических соединителей, 24-конт. (36 x 112 мм)

Примечание

- Модуль SKINTOP® CUBE 20x20 BLIND используется в качестве фиктивного модуля или при диапазоне зажима 1–3 мм
- Для лучшей защиты от расшатывающих усилий кабельная связка может быть закреплена с помощью кабельной стяжки

Технические характеристики

Классификация ETIM 5/6
 Обозначение класса ETIM 5.0/6.0: EC000240
 Описание класса ETIM 5.0/6.0: Система ввода кабелей

Внимание
 Монтажные размеры см. табл. T21 в приложении

Сертификаты соответствия
 UL File No. E349737
 Огнестойкость в соответствии с нормами UL94 V-2

Материал
 Рамка: полиамид, усиленный стекловолокном
 Плоское уплотнение рамки: хлоропреновая резина
 Уплотнительные модули: спец. полипропилен
 Уплотнение для модулей: LSE2

Класс защиты
 IP 64

Температурный диапазон
 Подвижное применение: от -20°C до +80°C
 Неподвижное применение: от -40°C до +80°C

Артикул	Обозначение/Размер	Диапазон зажима ØF, мм	Макс. число отверстий для ввода	Штук/ед. упаковки
SKINTOP® CUBE рамки				
52220000	SKINTOP® CUBE FRAME 16		8	1
52220001	SKINTOP® CUBE FRAME 24		10	1
SKINTOP® CUBE встраиваемые уплотнительные модули				
52220004	SKINTOP® CUBE MODULE 20x20 BLIND	1.0 - 3.0		5
52220002	SKINTOP® CUBE MODULE 20x20 SMALL	4.0 - 6.0		5
52220003	SKINTOP® CUBE MODULE 20x20 LARGE	6.0 - 9.0		5
52220040	SKINTOP® CUBE MODULE 20x20 AS-I BUS			5
52220005	SKINTOP® CUBE MODULE 40x40 SMALL	9.0 - 12.0		5
52220006	SKINTOP® CUBE MODULE 40x40 LARGE	12.0 - 16.0		5
52220007	SKINTOP® CUBE MODULE 40x40 BLIND			5

Фотографии и иллюстрации представлены не в точном масштабе и не являются точными до подробностей иллюстрациями соответствующих изделий.

Аналогичная продукция

- SKINTOP® CUBE MULTI см. страницу 724
- SKINTOP® MULTI см. страницу 721





SKINTOP® CUBE SORTIMO® T-BOXX

Информация

- Новейшая система ввода нескольких кабелей с различным диапазоном зажима для высокой универсальности во время монтажа.
- При демонтаже не надо убирать рамку с корпуса, уплотнительный модуль остается надежно закреплен на кабеле.
- Оптимальный порядок в практичном SORTIMO® T-BOXX



Преимущества

- Изменяемый диапазон зажима
- Модули защищены от вибрации
- Разгрузка от натяжения
- Маслостойкость
- Простое обслуживание благодаря универсальному монтажу и демонтажу

Области применения

- Для монтажа конфекционированных кабелей и проводов
- Используется, когда необходимо обеспечить ввод большого количества кабелей и проводов в корпуса, занимает минимальное пространство.
- Изготовление приборов и распределительных шкафов
- Электромонтаж
- Техника автоматизации

Характеристики

- Оптимальный порядок в практичном SORTIMO® T-BOXX
- Небольшой размер упаковки, широкий выбор
- Легкий и износостойкий, ударопрочный полипропиленовый чемоданчик
- Два прочных замка у чемоданчика, набор кабельных вводов - идеальное решение для монтажа на местах, например, строительные площадки.

Конструкция

- Система SKINTOP® CUBE состоит из рамки SKINTOP® CUBE FRAME и уплотнительных модулей SKINTOP® CUBE MODULE.
- Для монтажного выреза промышленных электрических соединителей, 16-конт. (36 x 86 мм)
- Для монтажного выреза промышленных электрических соединителей, 24-конт. (36 x 112 мм)

Комплектация

- SKINTOP® CUBE FRAME, включая крепление
- Поставка в SORTIMO® T-BOXX
- Инструкция по монтажу
- Отвертка
- SKINTOP® CUBE FRAME 16 2 Шт. (арт. 52220000)
- SKINTOP® CUBE FRAME 24 2 Шт. (арт. 52220001)
- SKINTOP® CUBE MODULE 20x20 BLIND 5 Шт. (арт. 52220004)
- SKINTOP® CUBE MODULE 20x20 SMALL 5 Шт. (арт. 52220002)
- SKINTOP® CUBE MODULE 20x20 LARGE 5 Шт. (арт. 52220003)
- SKINTOP® CUBE MODULE 20x20 AS-I BUS 5 Шт. (арт. 52220040)
- SKINTOP® CUBE MODULE 40x40 SMALL 5 Шт. (арт. 52220005)
- SKINTOP® CUBE MODULE 40x40 LARGE 5 Шт. (арт. 52220006)
- SKINTOP® CUBE MODULE 40x40 BLIND 5 Шт. (арт. 52220007)

Технические характеристики

Классификация ETIM 5/6
 Обозначение класса ETIM 5.0/6.0: EC000240
 Описание класса ETIM 5.0/6.0: Система ввода кабелей

Внимание
 Монтажные размеры см. табл. T21 в приложении

Сертификаты соответствия
 UL File No. E349737
 Огнестойкость в соответствии с нормами UL94 V-2

Материал
 Рамка: полиамид, усиленный стекловолокном
 Плоское уплотнение рамки: хлоропреновая резина
 Уплотнительные модули: спец. полипропилен
 Уплотнение для модулей: LSE2

Класс защиты
 IP 64

Температурный диапазон
 Подвижное применение: от -20°C до +80°C
 Неподвижное применение: от -40°C до +80°C

Артикул	Обозначение/Размер	Штук/ед. упаковки
SKINTOP® CUBE SORTIMO® T-BOXX		
53110031	SKINTOP® CUBE SORTIMO® T-BOXX	1

Фотографии и иллюстрации представлены не в точном масштабе и не являются точными до подробностей иллюстрациями соответствующих изделий.

Аксессуары

- Kraftform Kompakt® 10
- FLEXIMARK® LB-10 W



SKINTOP® CUBE MULTI



Преимущества

- Изменяемый диапазон зажима с помощью применения эластичного геля на уплотнительном элементе (новейшая мембранная технология)
- Легкая установка, высокая плотность набивки
- Оптимальная защита всего кабельного пучка от растягивающих усилий
- Простое обслуживание благодаря универсальному монтажу и демонтажу
- Неиспользуемые отверстия остаются надежно загерметизированны

Области применения

- Используется, когда необходимо обеспечить ввод большого количества кабелей и проводов в корпус, занимает минимальное пространство.
- Для монтажа неконфигурированных кабелей и меда шлангов
- Изготовление приборов и распределительных шкафов
- Техника автоматизации

Характеристики

- **SKINTOP® CUBE MULTI версия 1**
Количество кабельных вводов:
диапазон зажима 9 x 3–6 мм
диапазон зажима 9 x 6–9 мм
диапазон зажима 2 x 9–13 мм
диапазон зажима 1 x 13–16 мм
- **SKINTOP® CUBE MULTI версия 2**
Количество кабельных вводов:
диапазон зажима 23 x 5–8 мм

Стандарты / Сертификаты соответствия

- UL 50, UL 50E, CSA C22.2
- UL 508A для промышленного управления системой (напр., распределительные шкафы)
- UL File No. E349737

Конструкция

- Система состоит из SKINTOP® CUBE FRAME и гель-вставки SKINTOP® CUBE MULTI.
- Гель-вставка изымается при открытии держателя
- Для монтажного выреза промышленных электрических соединителей, 24-конт. (36 x 112 мм)

Примечание

- Для лучшей защиты от расягивающих усилий кабельная связка может быть закреплена с помощью кабельной стяжки

Информация

- Вставьте кабель через гелевую мембрану и подключите его
- Экономия затрат за счёт технологии быстрого монтажа

Технические характеристики

Классификация ETIM 5/6
Обозначение класса ETIM 5.0/6.0: EC000240
Описание класса ETIM 5.0/6.0: Система ввода кабелей

Внимание
Монтажные размеры см. табл. T21 в приложении

Сертификаты соответствия
UL File No. E349737
Огнестойкость в соответствии с нормами UL94 V-2

Примечание
Индивидуальная конфигурация отверстия по запросу

Материал
Рамка: полиамид, усиленный стекловолокном
Плоское уплотнение рамки: хлоропреновая резина
Гель-вставка: PC / Гель

Класс защиты
IP 66

Температурный диапазон
от -30°C до +100°C

Артикул	Обозначение/Размер	Макс. число отверстий для ввода	Количество кабелей x диапазон крепления	Штук/ед. упаковки
SKINTOP® CUBE рамки				
52220001	SKINTOP® CUBE FRAME 24			1
SKINTOP® CUBE MULTI Гель-вставка				
52220050	SKINTOP® CUBE MULTI тип 1	21	9 x 3-6 мм; 9 x 6-9 мм; 2 x 9-13 мм; 1 x 13-16 мм	1
52220053	SKINTOP® CUBE MULTI тип 2	23	23 x 5-8 мм	1
SKINTOP® CUBE MULTI гель-вставка, включая рамку				
52220056	SKINTOP® CUBE MULTI тип 1 включая рамку	21	9 x 3-6 мм; 9 x 6-9 мм; 2 x 9-13 мм; 1 x 13-16 мм	1
52220057	SKINTOP® CUBE MULTI тип 2 включая рамку	23	23 x 5-8 мм	1

Фотографии и иллюстрации представлены не в точном масштабе и не являются точными до подробностей иллюстрациями соответствующих изделий.

Аналогичная продукция

- SKINTOP® CUBE
- SKINTOP® MULTI

Аксессуары

- SKINTOP® DIX-DV см. страницу 720
- Регулируемая отвёртка с крутящим моментом Kraffform®/Kraffform Kompakt® Set см. страницу 1060
- Kraffform Kompakt® 10





SKINTOP® BRUSH ADD-ON 24

Информация

- Набор ЭМС-щеток подходит для систем ввода нескольких кабелей SKINTOP® с отверстиями для 24-полюсного штекерного соединителя



Преимущества

- Быстрый, удобный контакт с экраном
- Оптимальная электромагнитная совместимость
- Быстрый монтаж и ЭМС контакт по сравнению с аналогичными системами
- Свободная подгонка кабелей при монтаже
- Возможность использования кабеля с индивидуальным диаметром

Характеристики

- Низкоомный экранный контакт
- Видимая большая площадь контакта с экраном

Комплектация

- Рамка щетки
- Распорные втулки
- Крепежный материал

Технические характеристики

- Внимание**
Монтажные размеры см. табл. T21 в приложении
- Материал**
Рамка: Алюминий
ЭМС-щётки: латунь
- Температурный диапазон**
от -30 °С до +110 °С

Области применения

- Для ЭМС-контакта кабеля и проводов при использовании систем ввода нескольких кабелей SKINTOP®
- Для ЭМС-заземления медной оплетки или кабеля с медным экраном
- Монтаж распределительных электрощафов
- Системы автоматизации

Артикул	Общие размеры	Диапазон зажима	Отверстия	Шт./ед.упаковки
SKINTOP® BRUSH ADD-ON 24 52220089	40x120 мм	36.0 - 112.0	4.2	1

Фотографии и иллюстрации представлены не в точном масштабе и не являются точными до подробностей иллюстрациями соответствующих изделий.





SKINDICHT® SVRN-M / SKINDICHT® SVRE-M

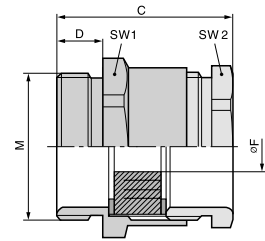
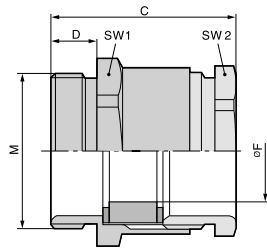

SKINDICHT® SVRN-M

Преимущества

SKINDICHT® SVRN-M

- Высокие механические нагрузки
- Оптимальная защита от растягивающих нагрузок

SKINDICHT® SVRE-M

- Уплотнение с насечкой для различного диаметра кабелей
- Требуется меньше типоразмеров для хранения на складе

Области применения

SKINDICHT® SVRN-M

- Кабельные вводы из латуни с 6-гранным промежуточным штуцером, для быстрого монтажа с помощью гаечных ключей.

SKINDICHT® SVRE-M

- Кабельные вводы из латуни с 6-гранным промежуточным штуцером и уплотнительным кольцом с насечкой.

Конструкция

- Метрическая соединительная резьба в соответствии с EN 50262
- Техническая информация на основе DIN IEC 62444

Примечание

SKINDICHT® SVRN-M

- Подходящая контргайка SKINDICHT® SM-M
- Пример для заказа:
SVRN-M 12 / 7 / 5
12 = метрическая резьба
7 = резьба PG
5 = внутренний диаметр F

SKINDICHT® SVRE-M

- Другие аксессуары см. SKINDICHT® EV
- Подходящая контргайка SKINDICHT® SM-M

SKINDICHT® SVRE-M

Технические характеристики



Классификация ETIM 5/6
Обозначение класса ETIM 5.0/6.0: EC000441 / Описание класса ETIM 5.0/6.0: Кабельный ввод



Внимание
Монтажные размеры см. табл. T21 в приложении



По запросу SKINDICHT® SVRN-M
Поставляются также с удлиненной соединительной резьбой
SKINDICHT® SVRE-M
Поставляются также с удлиненной соединительной резьбой, с уплотнительным кольцом с насечкой из FKM



Материал SKINDICHT® SVRN-M
Корпус: латунь, покрытая никелем
Уплотнительное кольцо: CR/NBR (хлоропреновая/бутадиеновая резина)
SKINDICHT® SVRE-M
Корпус: латунь, покрытая никелем
Уплотнение с насечкой: CR/NBR (хлоропреновая/бутадиеновая резина)



Класс защиты
IP 54



Температурный диапазон SKINDICHT® SVRN-M
от -20°C до +100°C
SKINDICHT® SVRE-M
от -20°C до +80°C

Артикул	Обозначение/Размер	ØF уплот. кольца с насечкой, мм	Макс. внутренний Ø, мм	Резьба PG	SW1/SW2 мм	Общая длина C, мм	Длина резьбы D, мм	Внутренний диаметр F в мм	Штук/ед. упаковки
SKINDICHT® SVRN-M									
52104800	M 12 x 1,5			7	14.0 / 13.0	20.6	5	5	100
52104810	M 12 x 1,5			7	14.0 / 13.0	20.6	5	6	100
52104820	M 12 x 1,5			7	14.0 / 13.0	20.6	5	7	100
52104830	M 16 x 1,5			9	18.0 / 15.0	21.6	5	7	100
52104840	M 16 x 1,5			9	18.0 / 15.0	21.6	5	8	100
52104850	M 16 x 1,5			9	18.0 / 15.0	21.6	5	9	100
52104860	M 20 x 1,5			11	22.0 / 18.0	23.6	6	10	50
52104870	M 20 x 1,5			11	22.0 / 18.0	23.6	6	11	50
52104890	M 20 x 1,5			13.5	22.0 / 20.0	25.6	6	12	50
52104900	M 20 x 1,5			16	24.0 / 22.0	26.6	6	13	50
52104910	M 20 x 1,5			16	24.0 / 22.0	26.6	6	14	50
52104920	M 25 x 1,5			21	30.0 / 28.0	29.6	7	18	50
52104930	M 32 x 1,5			29	40.0 / 37.0	32.6	8	27	50
52104940	M 40 x 1,5			36	50.0 / 47.0	37.6	8	34	20
SKINDICHT® SVRE-M									
52104980	M 16 x 1,5	5/8	10	9	18.0 / 15.0	21.6	5		100
52104990	M 20 x 1,5	7/10/12,5	12	11	22.0 / 18.0	23.6	6		50
52105000	M 20 x 1,5	7/10,5/13/16	14	13.5	22.0 / 20.0	25.6	6		50
52105010	M 20 x 1,5	8/10,5/13,5/16	15	16	24.0 / 22.0	26.6	6		50
52105002	M 25 x 1,5	11/15/18/20	20	21	30.0 / 28.0	29.6	7		50
52105003	M 32 x 1,5	19/23/27/31	27	29	40.0 / 37.0	32.6	8		50
52105004	M 40 x 1,5	25/28/31/35	34	36	50.0 / 47.0	37.6	8		20
52105005	M 50 x 1,5	35,5/39/42,5/46	43	42	57.0 / 54.0	42.6	9		5
52105006	M 63 x 1,5	40,5/44/47/50,5	48	48	66.0 / 60.0	45.1	10		5

Фотографии и иллюстрации представлены не в точном масштабе и не являются точными до подробностей иллюстрациями соответствующих изделий.

Аксессуары

- SKINDICHT® SM-M см. страницу 744



SKINDICHT® SVRX



Преимущества

- Кабельные вводы для кабелей больших сечений для оптимальной электромагнитной совместимости
- SKINDICHT® SVRX 105x2 для кабелей диаметром до 83 мм

Области применения

- Кабельные вводы по DIN 89280 с круглым промежуточным штуцером из латуни.
- Судостроение
- Буровые платформы
- Двигатели большой мощности
- Ветросиловые установки

Примечание

- Контргайки для оптимальной электромагнитной совместимости (с зубцами) SKINDICHT® SM-PE/SVRX M24-M56 для корпусов с лаковым, анодированным или порошковым покрытием по запросам
- Другие ЭМС - кабельные вводы смотри SKINTOP® MS-SC-M и MS-M BRUSH, подходящая контргайка SKINDICHT® SM-PE-M

Конструкция

- Тип «W» для кабелей без экрана (рис. 1)
- Тип «Z» для экранированных кабелей (рис. 2)

Технические характеристики

- Классификация ETIM 5/6**
Обозначение класса ETIM 5.0/6.0: EC000441
Описание класса ETIM 5.0/6.0: Кабельный ввод
- Сертификаты соответствия**
DIN 89280
- Материал**
Корпус: латунь
Уплотнение: EPDM (этиленпропиленовая резина)
- Класс защиты**
IP 56
- Температурный диапазон**
от -20°C до +80°C

Артикул	Обозначение/Размер	Резьба	SW и размер ключа, мм	Внутренний диаметр F в мм	Штук/ед. упаковки
SKINDICHT® SVRX тип W					
52006460	SVRX 5635	M 56x2	55	32 - 35	1
52006470	SVRX 5638	M 56x2	55	35 - 38	1
52006480	SVRX 5641	M 56x2	55	38 - 41	1
52006490	SVRX 7244	M 72x2	70	41 - 44	1
52006500	SVRX 7248	M 72x2	70	44 - 48	1
52006510	SVRX 7252	M 72x2	70	48 - 52	1
52006520	SVRX 7256	M 72x2	70	52 - 56	1
52006564	SVRX 8059	M 80x2	85	56 - 59	1
52006530	SVRX 8066	M 80x2	85	62 - 66	1
52006540	SVRX 10573	M 105x2	104	68 - 73	1
52006550	SVRX 10572	M 105x2	104	78 - 83	1
SKINDICHT® SVRX тип Z					
52006345	SVRX 2412	M 24x1,5	24	10 - 12	1
52006355	SVRX 2414	M 24x1,5	24	12 - 14	1
52006365	SVRX 2416	M 24x1,5	24	14 - 16	1
52006375	SVRX 2417	M 24x1,5	24	16 - 17	1
52006425	SVRX 3626	M 36x2	36	24 - 26	1
52006465	SVRX 5635	M 56x2	55	32 - 35	1
52006475	SVRX 5638	M 56x2	55	35 - 38	1
52006485	SVRX 5641	M 56x2	55	38 - 41	1
52006495	SVRX 7244	M 72x2	70	41 - 44	1
52006505	SVRX 7248	M 72x2	70	44 - 48	1
52006515	SVRX 7252	M 72x2	70	48 - 52	1
52006565	SVRX 8059	M 80x2	85	56 - 59	1
52006535	SVRX 8066	M 80x2	85	62 - 66	1
52006545	SVRX 10573	M 105x2	104	68 - 73	1
SKINDICHT® SM/SVRX Контргайки					
52006321	SM 24	M24	30		1
52006401	SM 36	M36	41		1
52006461	SM 56	M56	65		1
52006491	SM 72	M72	85		1
52006531	SM 80	M80	90		1
52006541	SM 105	M105	120		1

Фотографии и иллюстрации представлены не в точном масштабе и не являются точными до подробностей иллюстрациями соответствующих изделий.



SKINDICHT® SVFK-M

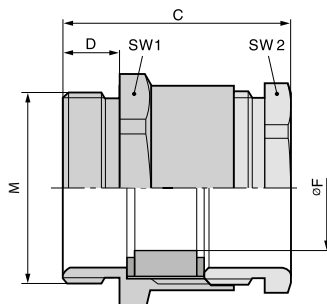

Преимущества

- Экономичные типы из полимера
- Уплотнительные губки автоматически подгоняются
- Нет необходимости в индивидуальной герметизации кабеля
- С широким диапазоном обжима плоского кабеля
- Большое отверстие, можно закрепить 2 плоских кабеля

Области применения

- Для ввода плоских кабелей
- Транспортные средства
- Насосы
- Лифтостроение
- Монтаж распределительных электрошкафов

Конструкция

- Метрическая соединительная резьба в соответствии с EN 50262
- Техническая информация на основе DIN IEC 62444

Примечание

- Подходящая контргайка SKINTOP® GMP-GL-M
- Подходящие плоские кабели см. ÖLFLEX® LIFT F для внутренней прокладки, или ÖLFLEX® CRANE F для применения вне помещений

Технические характеристики

Классификация ETIM 5/6
 Обозначение класса ETIM 5.0/6.0: EC000441
 Описание класса ETIM 5.0/6.0: Кабельный ввод

Внимание
 Монтажные размеры см. табл. T21 в приложении

Поставляемые цвета
 RAL 7035 светло-серый

Материал
 Корпус: полиамид
 Спец. уплотнение: CR (хлоропреновая резина)

Класс защиты
 IP 54

Температурный диапазон
 от -30°C до +80°C

Артикул	Обозначение/Размер	Ширина плоского кабеля мин./макс.	Толщина кабеля мин./макс., мм	SW1/SW2 мм	Общая длина C, мм	Длина резьбы D, мм	Штук/ед. упаковки
SKINDICHT® SVFK-M							
52107900	M 25 x 1,5	- / 15.0	-- 5.0	27.0 / 23.0	41.0	11	25
52107901	M 32 x 1,5	10.0 / 21.0	3.0 - 8.0	36.0 / 30.0	39.0	10	25
52107902	M 40 x 1,5	16.0 / 28.0	4.0 - 11.5	42.0 / 40.0	44.0	11	25
52107903	M 50 x 1,5	26.0 / 35.0	4.0 - 11.5	53.0 / 50.0	50.5	11	5
52107904	M 50 x 1,5	30.0 / 40.0	5.0 - 12.0	60.0 / 55.0	53.5	11	5
52107905	M 63 x 1,5	36.0 / 45.0	5.0 - 12.0	65.0 / 60.0	54.5	11	5

Фотографии и иллюстрации представлены не в точном масштабе и не являются точными до подробностей иллюстрациями соответствующих изделий.

Аксессуары

- SKINDICHT® SM-M см. страницу 744



SKINDICHT® SVF-M

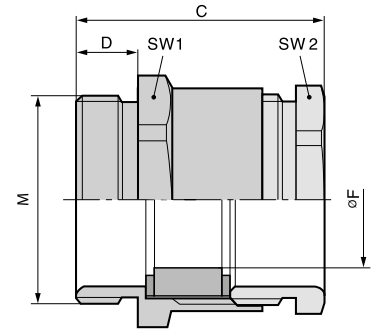

Преимущества

- Уплотнительные губки автоматически подгоняются
- Нет необходимости в индивидуальной герметизации кабеля
- Большое отверстие, можно закрепить 2 плоских кабеля
- Оптимальная защита от растягивающих нагрузок
- С широким диапазоном обжима плоского кабеля

Области применения

- Для ввода плоских кабелей
- Монтаж распределительных электрошкафов
- Транспортные средства
- Насосы
- Лифтостроение

Конструкция

- Метрическая соединительная резьба в соответствии с EN 50262
- Техническая информация на основе DIN IEC 62444

Примечание

- Подходящие плоские кабели см. ÖLFLEX® LIFT F для внутренней прокладки, или ÖLFLEX® CRANE F для применения вне помещений
- Подходящая контргайка SKINDICHT® SM-M

Технические характеристики

- Классификация ETIM 5/6**
Обозначение класса ETIM 5.0/6.0: EC000441
Описание класса ETIM 5.0/6.0: Кабельный ввод
- Внимание**
Монтажные размеры см. табл. T21 в приложении
- Материал**
Корпус: латунь, покрытая никелем
Уплотнение: CR (хлоропреновая резина)
- Класс защиты**
IP 54
- Температурный диапазон**
от -30 °C до +100 °C

Артикул	Обозначение/Размер	Ширина плоского кабеля мин./макс.	Резьба PG	Толщина кабеля мин./макс., мм	Общая длина C, мм	Длина резьбы D, мм	Штук/ед.упаковки
SKINDICHT® SVF-M							
52107320	M 20 x 1,5	- / 15.0	16	- / 5	27.0	6	25
52107340	M 25 x 1,5	9.0 / 20.0	21	3 / 8	30.5	7	25
52107350	M 32 x 1,5	14.0 / 27.0	29	4 / 11	32.0	8	10
52107360	M 40 x 1,5	24.0 / 34.0	36	4 / 11	35.0	8	10
52107370	M 50 x 1,5	29.0 / 44.0	42	5 / 12	40.0	9	5
52107380	M 63 x 1,5	34.0 / 50.0	48	5 / 12	42.0	10	5

Фотографии и иллюстрации представлены не в точном масштабе и не являются точными до подробностей иллюстрациями соответствующих изделий.

Аксессуары

- SKINDICHT® SM-M см. страницу 744

SKINDICHT® кабельные вводы из полиамида или металла, метрические • Защита от растягивающих усилий / защита от перегибов



SKINDICHT® SKZ-M

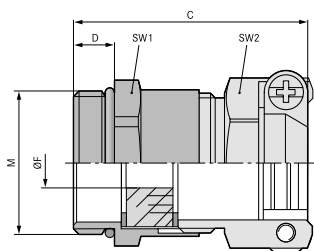

Преимущества

- Уплотнение с насечкой для различного диаметра кабелей
- Высокая защита от растягивающих усилий
- Высокие механические нагрузки

Области применения

- Кабельные вводы с двойными зажимами для защиты кабелей от растягивающих нагрузок, для экстремальных условий эксплуатации.
- Строительные площадки
- Производство промышленного оборудования
- Производство электрических двигателей

Конструкция

- Метрическая соединительная резьба в соответствии с EN 50262
- Техническая информация на основе DIN IEC 62444

Примечание

- SKINDICHT® SHZ-M-XL по конструкции идентичен SKINDICHT® SHZ-M, но с удлиненной соединительной резьбой для толстостенного оборудования
- Подходящая контргайка SKINDICHT® SM-M
- Код заказа в качестве примера: SKZ-M 16 /9 16 = соединительная резьба, метрическая 9 = PG-рабочая резьба

Технические характеристики

- Классификация ETIM 5/6**
Обозначение класса ETIM 5.0/6.0: EC000441
Описание класса ETIM 5.0/6.0: Кабельный ввод
- Внимание**
Монтажные размеры см. табл. T21 в приложении
- Материал**
Корпус: латунь, покрытая никелем
Уплотнительное кольцо с насечкой: CR/NBR (хлоропреновая / бутадиеновая резина)
O-кольцо: NBR (бутадиеновая резина)
- Класс защиты**
IP 55
- Температурный диапазон**
от -20°C до +80°C

Артикул	Обозначение/ Размер	Ø F мм	Макс. монтажный размер, мм	Резьба PG	SW1/SW2 мм	Общая длина C, мм	Длина резьбы D, мм	Штук/ед. упаковки
SKINDICHT® SKZ-M								
52106800	M 16 x 1,5	5.0 - 8.0	24	9	18 / 17	29.0	5	50
52106810	M 20 x 1,5	7.0 - 12.0	27	11	22 / 20	30.0	6	50
52106820	M 20 x 1,5	11.0 - 13.0	30	13.5	22 / 22	33.5	6	25
52106830	M 20 x 1,5	13.0 - 15.0	33	16	24 / 24	34.5	6	25
52106840	M 25 x 1,5	16.0 - 19.3	42	21	30 / 30	41.0	7	25
52106850	M 32 x 1,5	19.0 - 27.0	58	29	40 / 41	46.0	8	10
SKINDICHT® SKZ-M-XL								
52106805	M 16 x 1,5	5.0 - 8.0	24	9	18 / 17	34.0	10	50
52106815	M 20 x 1,5	7.0 - 12.0	27	11	22 / 20	34.0	10	50
52106825	M 20 x 1,5	11.0 - 13.0	30	13.5	22 / 22	37.5	10	25
52106835	M 20 x 1,5	13.0 - 15.0	33	16	24 / 24	38.5	10	25
52106845	M 25 x 1,5	16.0 - 19.3	42	21	30 / 30	45.0	11	25
52106855	M 32 x 1,5	19.0 - 27.0	58	29	40 / 41	51.0	13	10

Фотографии и иллюстрации представлены не в точном масштабе и не являются точными до подробностей иллюстрациями соответствующих изделий.

Аксессуары

- SKINDICHT® SM-M см. страницу 744
- SKINDICHT® E см. страницу 809
- SKINDICHT® EV см. страницу 810



SKINDICHT® SHZ-M

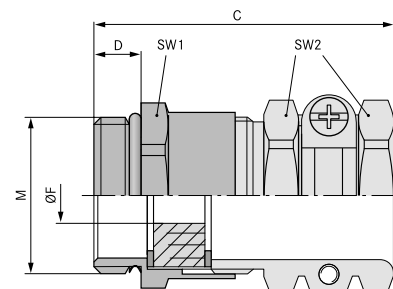

Преимущества

- Уплотнение с насечкой для различного диаметра кабелей
- Высокая защита от растягивающих усилий
- Износостойкие
- Для кабелей с большим наружным диаметром

Области применения

- Компактное резьбовое соединение из латуни для стабильной защиты кабелей от растягивающих нагрузок, для кабелей больших сечений.

Конструкция

- Метрическая соединительная резьба в соответствии с EN 50262
- Техническая информация на основе DIN IEC 62444

Примечание

- SKINDICHT® SHZ-M-XL по конструкции идентичен SKINDICHT® SHZ-M, но с удлиненной соединительной резьбой для толстостенного оборудования
- Подходящая контргайка SKINDICHT® SM-M
- Пример для заказа:
SHZ-M 16 / 9
16 = метрическая резьба
9 = резьба PG

Технические характеристики

- Классификация ETIM 5/6**
Обозначение класса ETIM 5.0/6.0: EC000441
Описание класса ETIM 5.0/6.0: Кабельный ввод
- Внимание**
Монтажные размеры см. табл. T21 в приложении
- Материал**
Корпус: латунь, покрытая никелем
Уплотнение: CR/NBR (хлоропреновая/бутадиеновая резина)
О-кольцо: NBR (бутадиеновая резина)
- Класс защиты**
IP 55
- Температурный диапазон**
от -20°C до +80°C

Артикул	Обозначение/Размер	Ø F мм	Макс. монтажный размер, мм	Резьба PG	SW1/SW2 мм	Общая длина C, мм	Длина резьбы D, мм	Штук/ед. упаковки
SKINDICHT® SHZ-M								
52106700	M 12 x 1,5	5,5 - 6,5	21	7	14 / 15	30,0	5	50
52106710	M 16 x 1,5	5,0 - 8,0	25	9	18 / 17	33,0	5	50
52106720	M 20 x 1,5	8,0 - 12,0	28	11	22 / 20	35,0	6	25
52106730	M 20 x 1,5	8,5 - 13,0	32	13,5	22 / 22	39,5	6	25
52106740	M 20 x 1,5	8,0 - 15,0	35	16	24 / 24	41,5	6	25
52106750	M 25 x 1,5	14,0 - 19,3	46	21	30 / 30	47,0	7	25
52106760	M 32 x 1,5	19,0 - 27,0	58	29	40 / 41	53,0	8	10
52106770	M 40 x 1,5	27,0 - 34,0	70	36	50 / 50	60,0	8	10
52106780	M 50 x 1,5	35,0 - 43,0	78	42	57 / 57	65,0	9	5
52106790	M 63 x 1,5	40,0 - 47,5	86	48	66 / 64	68,0	10	5
SKINDICHT® SHZ-M-XL								
52106705	M 12 x 1,5	5,5 - 6,5	21	7	14 / 15	35,0	10	50
52106715	M 16 x 1,5	5,0 - 8,0	25	9	18 / 17	38,0	10	50
52106725	M 20 x 1,5	8,0 - 12,0	28	11	22 / 20	39,0	10	25
52106735	M 20 x 1,5	8,5 - 13,0	32	13,5	22 / 22	43,5	10	25
52106745	M 20 x 1,5	9,0 - 14,5	35	16	24 / 24	45,5	10	25
52106755	M 25 x 1,5	14,0 - 19,3	46	21	30 / 30	51,0	11	25
52106765	M 32 x 1,5	19,0 - 27,0	58	29	40 / 41	58,0	13	10
52106775	M 40 x 1,5	27,0 - 34,0	70	36	50 / 50	67,0	13	10
52106785	M 50 x 1,5	35,0 - 43,0	78	42	57 / 57	70,0	14	5
52106795	M 63 x 1,5	40,0 - 47,5	86	48	66 / 64	73,0	14	5

Фотографии и иллюстрации представлены не в точном масштабе и не являются точными до подробностей иллюстрациями соответствующих изделий.

Аксессуары

- SKINDICHT® SM-M см. страницу 744
- SKINDICHT® EV см. страницу 810
- SKINDICHT® E см. страницу 809

SKINDICHT® кабельные вводы из полиамида или металла, метрические • Защита от растягивающих усилий / защита от перегибов



SKINDICHT® SR-M

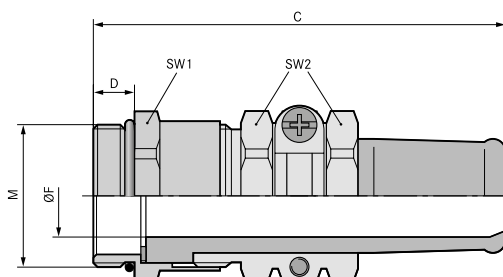

Преимущества

- Надёжная защита кабелей от перегибов
- Высокая защита от растягивающих усилий
- Износостойкие
- Для кабелей с большим наружным диаметром
- Высокая степень защиты

Области применения

- Согласно стандарта VDE 0700-1 кабели, подключенные к подвижным электротехническим приборам и оборудованию, должны быть защищены от перегибов.
- Ручные приборы
- Передвижное электрооборудование
- Строительные площадки
- Подвижные детали машин

Конструкция

- Метрическая соединительная резьба в соответствии с EN 50262
- Техническая информация на основе DIN IEC 62444

Примечание

- Подходящая контргайка SKINDICHT® SM-M
- Типы для оптимальной электромагнитной совместимости, см. SKINDICHT® SRE-M
- Пример для заказа:
SR-M 12/7/5
12 = метрическая резьба
7 = резьба PG
5 = внутренний диаметр уплотнения

Технические характеристики

- Классификация ETIM 5/6**
Обозначение класса ETIM 5.0/6.0: EC000441
Описание класса ETIM 5.0/6.0: Кабельный ввод
- Внимание**
Монтажные размеры см. табл. T21 в приложении
- По запросу**
Поставляются также с удлиненной соединительной резьбой
- Материал**
Металлические части: латунь, покрытая никелем
O-кольцо: NBR (бутадиен. резина)
Защита от перегибов: CR/NBR (хлоропрен./бутадиен. рез.)
- Класс защиты**
IP 65
- Температурный диапазон**
от -20°C до +80°C

Артикул	Обозначение/Размер	Диапазон зажима ØF, мм	Макс. монтажный размер, мм	Резьба PG	SW1/SW2 мм	Общая длина C, мм	Длина резьбы D, мм	Внутренний диаметр F в мм	Штук/ед. упаковки
SKINDICHT® SR-M									
52106410	M 12 x 1,5	4.0 - 5.0	23	7	14 / 15	49.0	5	5	50
52106420	M 16 x 1,5	5.5 - 7.0	25	9	18 / 17	50.0	5	7	50
52106430	M 20 x 1,5	5.5 - 7.0	28	11	22 / 20	55.0	6	7	25
52106440	M 20 x 1,5	7.5 - 9.0	28	11	22 / 20	55.0	6	9	25
52106450	M 20 x 1,5	7.5 - 9.0	32	13.5	22 / 22	60.0	6	9	25
52106460	M 20 x 1,5	9.0 - 11.0	32	13.5	22 / 22	60.0	6	11	25
52106470	M 20 x 1,5	11.0 - 13.0	32	13.5	22 / 22	60.0	6	13	25
52106480	M 20 x 1,5	12.0 - 13.0	35	16	24 / 24	65.0	6	13	25
52106481	M 20 x 1,5	13.0 - 15.0	35	16	24 / 24	66.0	6	15	25
52106490	M 25 x 1,5	12.5 - 15.0	46	21	30 / 30	78.5	7	15	25
52106500	M 25 x 1,5	14.0 - 17.0	46	21	30 / 30	78.5	7	17	25
52106510	M 25 x 1,5	17.0 - 19.0	46	21	30 / 30	78.5	7	19	25
52106520	M 25 x 1,5	17.0 - 20.0	46	21	30 / 30	78.5	7	20	25
52106530	M 32 x 1,5	19.0 - 20.0	59	29	40 / 41	90.5	8	20	10
52106540	M 32 x 1,5	22.0 - 23.0	59	29	40 / 41	90.5	8	23	10
52106550	M 32 x 1,5	23.0 - 25.0	59	29	40 / 41	90.5	8	25	10
52106560	M 40 x 1,5	24.0 - 26.0	70	36	50 / 50	108.0	8	26	5
52106570	M 40 x 1,5	28.0 - 30.0	70	36	50 / 50	108.0	8	30	5
52106580	M 40 x 1,5	31.0 - 33.0	70	36	50 / 50	108.0	8	33	5
52106590	M 40 x 1,5	33.0 - 34.5	70	36	50 / 50	108.0	8	35	5
52106600	M 50 x 1,5	31.0 - 34.5	75	42	57 / 57	111.0	9	35	5
52106610	M 50 x 1,5	32.0 - 38.0	75	42	57 / 57	111.0	9	38	5
52106620	M 50 x 1,5	37.0 - 40.0	75	42	57 / 57	111.0	9	40	5
52106630	M 63 x 1,5	32.0 - 40.0	83	48	66 / 64	118.0	10	40	1
52106640	M 63 x 1,5	36.0 - 44.0	83	48	66 / 64	118.0	10	44	1

Фотографии и иллюстрации представлены не в точном масштабе и не являются точными до подробностей иллюстрациями соответствующих изделий.

Аксессуары

- SKINDICHT® SM-M см. страницу 744
- SKINDICHT® SNR см. страницу 814



SKINDICHT® SR-SV-M

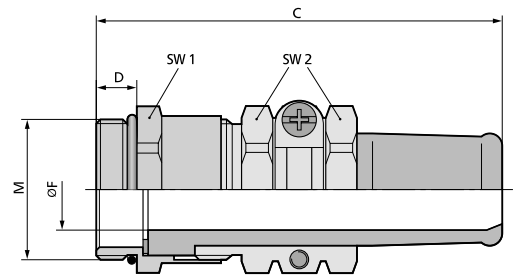

Преимущества

- Для высоких температур
- Стойкие к маслам, растворителям, кислотам и химикатам
- Стойкие к морской воде
- Высокая защита от растягивающих усилий
- Износостойкие

Области применения

- Согласно стандарта VDE 0700-1 кабели, подключенные к подвижным электротехническим приборам и оборудованию, должны быть защищены от перегибов.
- Специальный кабельный сальник с втулкой для защиты от перегибов с втулкой из FKM Выпускаемые нашей компанией розетки повышенной прочности FKM не подвергаются процессам старения даже при длительной эксплуатации при температуре +165°C.
- Машиностроение, турбиностроение
- Техника электростанций
- Лаборатории

Конструкция

- Метрическая соединительная резьба в соответствии с EN 50262
- Техническая информация на основе DIN IEC 62444

Примечание

- Подходящая контргайка SKINDICHT® SM-M
- Типы для оптимальной электромагнитной совместимости по запросам
- Пример для заказа:
SR-SV-M 20 / 11 / 7
20 = метрическая резьба
11 = резьба PG
7 = внутренний диаметр уплотнения

Технические характеристики

- Классификация ETIM 5/6**
 Обозначение класса ETIM 5.0/6.0: EC000441
 Описание класса ETIM 5.0/6.0: Кабельный ввод
- Внимание**
 Монтажные размеры см. табл. T21 в приложении
- По запросу**
 Поставляются также с удлиненной соединительной резьбой
- Материал**
 Корпус: латунь, покрытая никелем
 O-кольцо: FKM (резина на фторкаучуке)
 Защита от перегибов: FKM (резина на фторкаучуке)
- Класс защиты**
 IP 65
- Температурный диапазон**
 от -15°C до +165°C

Артикул	Обозначение/ Размер	Диапазон зажима ØF, мм	Макс. монтажный размер, мм	Резьба PG	SW1/SW2 мм	Общая длина C, мм	Длина резьбы D, мм	Внутренний диаметр F в мм	Штук/ед. упаковки
SKINDICHT® SR-SV-M									
52105820	M 20 x 1,5	5.5 - 7.0	28	11	22 / 20	56.0	6	7	25
52105830	M 20 x 1,5	7.5 - 9.0	28	11	22 / 20	56.0	6	9	25
52105840	M 20 x 1,5	7.5 - 9.0	32	13.5	22 / 22	61.5	6	9	25
52105850	M 20 x 1,5	8.5 - 11.0	32	13.5	22 / 22	61.5	6	11	25
52105860	M 20 x 1,5	10.5 - 13.0	32	13.5	22 / 22	61.5	6	13	25
52105870	M 20 x 1,5	11.0 - 13.0	35	16	24 / 24	66.5	6	13	10
52105880	M 20 x 1,5	12.0 - 15.0	35	16	24 / 24	66.5	6	15	10
52105890	M 25 x 1,5	13.5 - 15.0	40	21	30 / 30	79.0	7	15	10
52105900	M 25 x 1,5	15.5 - 17.0	46	21	30 / 30	79.0	7	17	10
52105910	M 25 x 1,5	16.5 - 19.0	46	21	30 / 30	79.0	7	19	10

Фотографии и иллюстрации представлены не в точном масштабе и не являются точными до подробностей иллюстрациями соответствующих изделий.

Аксессуары

- SKINDICHT® SM-M см. страницу 744



SKINDICHT® SHVE-M

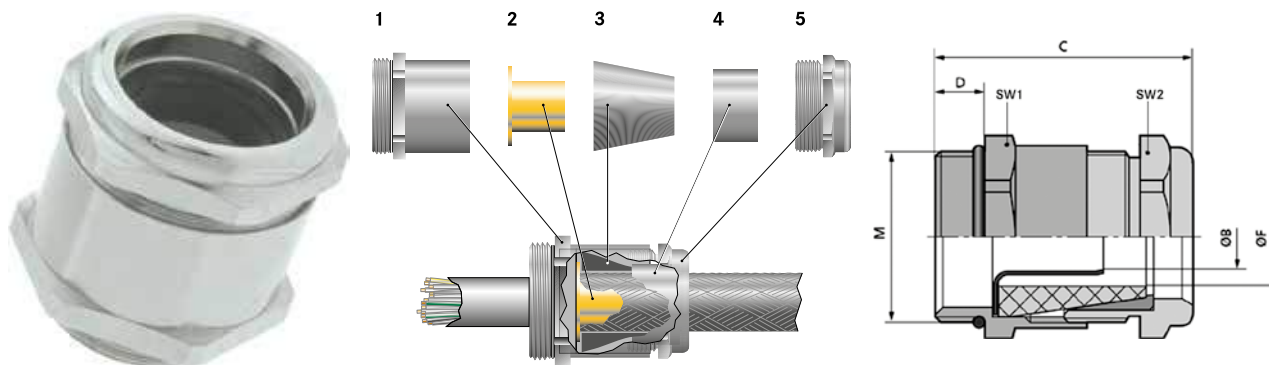

Преимущества

- Оптимальный низкоомный контакт с экраном, 360°
- Высокая степень защиты
- Высокая защита от растягивающих усилий

Области применения

- Кабельные вводы для заземления экрана, применяются там, где могут возникнуть сильные электромагнитные поля.
- Медицинская техника
- Преобразователь частоты
- Аэропорты
- Техника измерения, управления и регулирования

Конструкция

- 1 промежуточный штуцер
- 2 заземляющая гильза
- 3 уплотнительный конус
- 4 конус из латуни
- 5 зажимная гайка

Примечание

- Подходящая контргайка SKINDICHT® SM-M
- Для корпусов с лакированным, анодированным или порошковым покрытием необходимы для оптимального контакта контргайки для выравнивания потенциала земли типа SKINDICHT® SM-PE-M
- Другие ЭМС - кабельные вводы смотрите SKINTOP® MS-SC-M и MS-M BRUSH, подходящая контргайка SKINDICHT® SM-PE-M
- Пример для заказа:
SHVE-M 20/16/15/11
20 = метрическая резьба
16 = PG-рабочая резьба
15 = внутренний диаметр конуса уплотнения;
11 = внутренний диаметр заземляющей гильзы

Технические характеристики

- Классификация ETIM 5/6**
Обозначение класса ETIM 5.0/6.0: EC000441
Описание класса ETIM 5.0/6.0: Кабельный ввод
- Внимание**
Монтажные размеры см. табл. T21 в приложении
- Материал**
Корпус: латунь, покрытая никелем
Заземляющие гильзы: латунь
Уплотнительный конус: CR (хлоропреновая резина)
О-кольцо: NBR (бутадиеновая резина)
- Класс защиты**
IP 68 - 10 бар
- Температурный диапазон**
от -20°C до +80°C

Артикул	Обозначение/Размер	Резьба PG	Диапазон крепления ØF наружной оболочки, мм	Диапазон крепления внутренней оболочки, мм	SW1/SW2 мм	Общая длина C, мм	Длина резьбы D, мм	Внутренний диаметр заземляющей гильзы ØB	Внутренний диаметр F в мм	Штук/ед. упаковки
SKINDICHT® SHVE-M										
52106860	M 16 x 1,5	9	4,5 - 5,8	2,2 - 3,2	18 / 17	26,5	5	3,2	6	25
52106870	M 16 x 1,5	9	4,5 - 6,8	2,2 - 3,2	18 / 17	26,5	5	3,2	7	25
52106880	M 16 x 1,5	9	5,5 - 5,8	2,6 - 3,6	18 / 17	26,5	5	3,6	6	25
52106890	M 16 x 1,5	9	5,5 - 6,8	2,6 - 3,6	18 / 17	26,5	5	3,6	7	25
52106910	M 20 x 1,5	11	3 - 6,8	3,5 - 4,5	22 / 20	31,0	6	4,5	7	25
52106920	M 20 x 1,5	11	6 - 8,8	3,5 - 4,5	22 / 20	31,0	6	4,5	9	25
52106930	M 20 x 1,5	13,5	6,5 - 8,8	3,5 - 5	22 / 22	32,0	6	5	9	25
52106940	M 20 x 1,5	13,5	6 - 8,8	4,5 - 6	22 / 22	32,0	6	6	9	25
52106950	M 20 x 1,5	13,5	8 - 10,8	5,5 - 7	22 / 22	32,0	6	7	11	25
52106960	M 20 x 1,5	16	8,5 - 10,8	6 - 8	24 / 24	34,5	6	8	11	25
52106970	M 20 x 1,5	16	10 - 12,8	7 - 9	24 / 24	34,5	6	9	13	25
52106980	M 20 x 1,5	16	10 - 12,8	8 - 10	24 / 24	34,5	6	10	13	25
52106990	M 20 x 1,5	16	12,5 - 14,8	9 - 11	24 / 24	34,5	6	11	15	25
52107000	M 25 x 1,5	21	13 - 15,8	10 - 12	30 / 30	39,0	7	12	16	25
52107010	M 25 x 1,5	21	13 - 15,8	11 - 13	30 / 30	39,0	7	13	16	25
52107020	M 25 x 1,5	21	15,5 - 17,8	12 - 14	30 / 30	39,0	7	14	18	25
52107030	M 25 x 1,5	21	15 - 17,8	13 - 15	30 / 30	39,0	7	15	18	25
52107040	M 25 x 1,5	21	17,5 - 19,8	14 - 16	30 / 30	39,0	7	16	20	25
52107050	M 32 x 1,5	29	19 - 21,8	15 - 17	40 / 40	45,5	8	17	22	10
52107060	M 32 x 1,5	29	18 - 23,8	16 - 18	40 / 40	45,5	8	18	22	10
52107070	M 32 x 1,5	29	20 - 23,8	17 - 19	40 / 40	45,5	8	19	24	10
52107080	M 32 x 1,5	29	23 - 25,8	17 - 19	40 / 40	45,5	8	19	26	10

Фотографии и иллюстрации представлены не в точном масштабе и не являются точными до подробностей иллюстрациями соответствующих изделий.

Аксессуары

- SKINDICHT® SM-M см. страницу 744
- SKINDICHT® SM-PE-M см. страницу 744



SKINDICHT® SRE-M

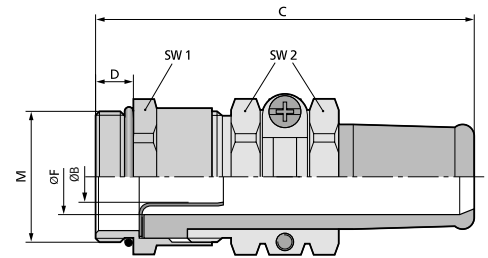

Преимущества

- Отличная герметизация с защитой от перегибов
- Оптимальный низкоомный контакт с экраном, 360°
- защита кабелей от растягивающих нагрузок
- Щадящее крепление кабеля
- Высокая степень защиты

Области применения

- Кабельный ввод для заземления с дополнительной защитой от перегибов. Область применения: везде, где могут возникнуть сильные электромагнитные поля.
- Подвижные детали машин
- Конвейерные и транспортные системы
- Автоматические производственные линии
- Техника измерения, управления и регулирования

Конструкция

- Метрическая соединительная резьба в соответствии с EN 50262
- Техническая информация на основе DIN IEC 62444

Примечание

- Для корпусов с лакированным, анодированным или порошковым покрытием необходимы для оптимального контакта контргайки для выравнивания потенциала земли типа SKINDICHT® SM-PE-M
- Пример для заказа: SRE-M 20/13.5/9/6
 20 = метрическая резьба
 13.5 = PGрезьба
 9 = внутренний диаметр гильзы для защиты от перегибов (F)
 6 = внутренний диаметр заземляющей гильзы (B)

Технические характеристики

Классификация ETIM 5/6
 Обозначение класса ETIM 5.0/6.0: EC000441
 Описание класса ETIM 5.0/6.0: Кабельный ввод

Внимание
 Монтажные размеры см. табл. T21 в приложении

По запросу
 Поставляются также с удлиненной соединительной резьбой

Материал
 Корпус: латунь, покрытая никелем
 Заземляющие гильзы: латунь
 Защита от перегибов: CR/NBR (хлоропреновая/бутадиеновая резина)
 O-кольцо: NBR (бутадиеновая резина)

Класс защиты
 IP 65

Температурный диапазон
 от -20°C до +80°C

Артикул	Обозначение/Размер	Резьба PG	Диапазон крепления ØF наружной оболочки, мм	Диапазон крепления внутренней оболочки, мм	SW 1/SW2 мм	Общая длина C, мм	Длина резьбы D, мм	Внутренний диаметр заземляющей гильзы ØB	Внутренний диаметр F в мм	Штук/ед. упаковки
SKINDICHT® SRE-M										
52105600	M 20 x 1,5	13.5	7,5 - 9	4,5 - 6	22 / 22	59.5	6	6	9	25
52105610	M 20 x 1,5	13.5	9 - 11	5,5 - 7	22 / 22	59.5	6	7	11	25
52105620	M 20 x 1,5	16	11 - 13	7 - 9	24 / 24	64.5	6	9	13	25
52105630	M 20 x 1,5	16	11 - 13	8 - 10	24 / 24	64.5	6	10	13	25
52105640	M 20 x 1,5	16	13,5 - 15	9 - 11	24 / 24	64.5	6	11	15	25
52105650	M 25 x 1,5	21	13,5 - 15	10 - 12	30 / 30	78.0	7	12	15	25
52105660	M 25 x 1,5	21	15 - 17	12 - 14	30 / 30	78.0	7	14	17	25
52105670	M 25 x 1,5	21	17 - 19	13 - 15	30 / 30	78.0	7	15	19	25
52105680	M 25 x 1,5	21	18 - 20	14 - 16	30 / 30	78.0	7	16	20	25
52105690	M 32 x 1,5	29	18 - 20	15 - 17	40 / 40	90.0	8	17	20	10
52105700	M 32 x 1,5	29	21 - 23	17 - 19	40 / 40	90.0	8	19	23	10
52105710	M 40 x 1,5	36	23,5 - 26	20 - 22	50 / 50	108.0	8	22	26	5
52105720	M 40 x 1,5	36	27 - 30	22 - 24	50 / 50	108.0	8	24	30	5
52105730	M 40 x 1,5	36	30 - 33	26 - 28	50 / 50	108.0	8	28	33	5
52105740	M 40 x 1,5	36	32 - 35	28 - 30	50 / 50	108.0	8	30	35	5

Фотографии и иллюстрации представлены не в точном масштабе и не являются точными до подробностей иллюстрациями соответствующих изделий.

Аксессуары

- SKINDICHT® SM-M см. страницу 744
- SKINDICHT® SM-PE-M см. страницу 744
- SKINDICHT® SNR см. страницу 814

ÖLFLEX®
 UNITRONIC®
 ETHERLINE®
 HITRONIC®
 EPIC®
 SKINTOP®
 SILVYN®
 FLEXIMARK®
 АКСЕССУАРЫ
 ПРИЛОЖЕНИЕ



SKINDICHT® SHV-M

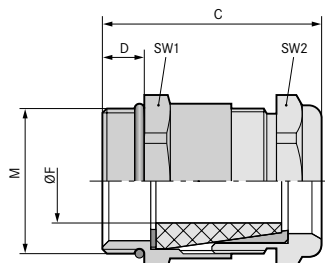

Преимущества

- Водонепроницаемый под давлением
- Щадящее крепление кабеля
- Износостойкие
- Высокая защита от растягивающих усилий

Области применения

- Водонепроницаемые кабельные вводы с коническим уплотнительным элементом.
- Насосы
- Поплавковые выключатели

Конструкция

- Метрическая соединительная резьба в соответствии с EN 50262
- Техническая информация на основе DIN IEC 62444

Примечание

- Подходящая контргайка SKINDICHT® SM-M
- Подходящие SKINDICHT® SHV уплотнительные конусы
- Пример для заказа:
SHV-M 20 / 11 / 7
20 = метрическая резьба
11 = резьба PG
7 = внутренний диаметр уплотнительного конуса

Технические характеристики

- Классификация ETIM 5/6**
Обозначение класса ETIM 5.0/6.0: EC000441
Описание класса ETIM 5.0/6.0: Кабельный ввод
- Внимание**
Монтажные размеры см. табл. T21 в приложении
- Материал**
Корпус: латунь, покрытая никелем
Уплотнительный конус: CR (хлоропреновая резина)
О-кольцо: NBR (бутадиеновая резина)
- Класс защиты**
IP 68 - 10 бар
- Температурный диапазон**
от -20°C до +80°C

Артикул	Обозначение/Размер	Диапазон зажима ØF, мм	Резьба PG	SW1/SW2 мм	Общая длина C, мм	Длина резьбы D, мм	Внутренний диаметр уплотнения	Штук/ед. упаковки
SKINDICHT® SHV-M								
52105270	M 12 x 1,5	3 - 4,8	7	14.0 / 14.0	26.0	5	5	50
52105280	M 16 x 1,5	4,5 - 5,8	9	18.0 / 17.0	26.5	5	6	50
52105290	M 16 x 1,5	5,5 - 6,8	9	18.0 / 17.0	26.5	5	7	50
52105300	M 20 x 1,5	6 - 6,8	11	22.0 / 20.0	31.0	6	7	25
52105310	M 20 x 1,5	6,5 - 8,8	11	22.0 / 20.0	31.0	6	9	25
52105320	M 20 x 1,5	6,5 - 8,8	13,5	22.0 / 22.0	32,5	6	9	25
52105330	M 20 x 1,5	9 - 10,8	13,5	22.0 / 22.0	32,5	6	11	25
52105340	M 20 x 1,5	9 - 10,8	16	24.0 / 24.0	34,5	6	11	25
52105350	M 20 x 1,5	9,5 - 12,8	16	24.0 / 24.0	34,5	6	13	25
52105360	M 20 x 1,5	13 - 14,8	16	24.0 / 24.0	34,5	6	15	25
52105370	M 25 x 1,5	13,5 - 15,8	21	30.0 / 30.0	38,5	7	16	25
52105380	M 25 x 1,5	15 - 17,8	21	30.0 / 30.0	38,5	7	18	25
52105390	M 25 x 1,5	17,5 - 19,8	21	30.0 / 30.0	38,5	7	20	25
52105400	M 32 x 1,5	17,5 - 21,8	29	40.0 / 40.0	42,5	8	22	10
52105410	M 32 x 1,5	19 - 23,8	29	40.0 / 40.0	42,5	8	24	10
52105420	M 32 x 1,5	23 - 25,8	29	40.0 / 40.0	42,5	8	26	10

Фотографии и иллюстрации представлены не в точном масштабе и не являются точными до подробностей иллюстрациями соответствующих изделий.

Аксессуары

- SKINDICHT® SM-M см. страницу 744



SKINDICHT® SHV-M FKM

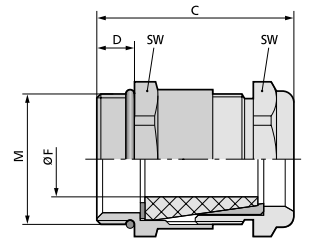

Преимущества

- Для высоких температур
- Стойкие к маслам, растворителям, кислотам и химикатам
- Водонепроницаемый под давлением
- Высокая защита от растягивающих усилий
- Износостойкие

Области применения

- Водонепроницаемый и устойчивый к воздействию высоких температур кабельный сальник со специальным коническим уплотнительным элементом FKM
- Кирпичные заводы
- Очистные сооружения
- Установки для мойки автомобилей

Конструкция

- 1 промежуточный штуцер
- 2 подкладная шайба
- 3 уплотнительных конуса FKM
- 4 конус из латуни
- 5 зажимная гайка

Примечание

- Подходящая контргайка SKINDICHT® SM-M
- Пример для заказа:
SHV-M-Viton® 20 / 11 / 7
20 = метрическая резьба
11 = резьба PG
7 = внутренний диаметр уплотнительного конуса

Технические характеристики

Классификация ETIM 5/6
 Обозначение класса ETIM 5.0/6.0: EC000441
 Описание класса ETIM 5.0/6.0: Кабельный ввод

Внимание
 Монтажные размеры см. табл. T21 в приложении

Материал
 Корпус: латунь, покрытая никелем
 Уплотнительный конус: FKM (резина на фторкаучуке)
 O-кольцо: FKM (резина на фторкаучуке)

Класс защиты
 IP 68 - 10 бар

Температурный диапазон
 от -15°C до +200°C

Артикул	Обозначение/ Размер	Диапазон зажима ØF, мм	Резьба PG	SW и размер ключа, мм	Общая длина C, мм	Длина резьбы D, мм	Внутренний диаметр F в мм	Штук/ед. упаковки
SKINDICHT® SHV-M FKM								
52105430	M 12 x 1,5	3,8 - 4,8	7	14,0 / 14,0	26,0	5	5	50
52105440	M 16 x 1,5	4,8 - 5,8	9	18,0 / 17,0	27,5	5	6	50
52105450	M 16 x 1,5	5,8 - 6,8	9	18,0 / 17,0	27,5	5	7	50
52105460	M 20 x 1,5	5,8 - 6,8	11	22,0 / 20,0	31,0	6	7	25
52105470	M 20 x 1,5	6,8 - 8,8	11	22,0 / 20,0	31,0	6	9	25
52105480	M 20 x 1,5	8,5 - 10,8	13,5	22,0 / 22,0	32,5	6	11	25
52105490	M 20 x 1,5	6,8 - 8,8	13,5	22,0 / 22,0	32,5	6	9	25
52105500	M 20 x 1,5	10,8 - 12,8	16	24,0 / 24,0	34,5	6	13	25
52105510	M 20 x 1,5	13,8 - 14,8	16	24,0 / 24,0	34,5	6	15	25
52105520	M 25 x 1,5	15,8 - 17,8	21	30,0 / 30,0	38,0	7	18	25
52105530	M 25 x 1,5	17,5 - 19,8	21	30,0 / 30,0	38,0	7	20	25
52105540	M 32 x 1,5	19,5 - 21,8	29	40,0 / 40,0	44,5	8	22	10

Фотографии и иллюстрации представлены не в точном масштабе и не являются точными до подробностей иллюстрациями соответствующих изделий.

Аксессуары

- SKINDICHT® SM-M см. страницу 744



ÖLFLEX®
 UNITRONIC®
 ETHERLINE®
 HITRONIC®
 EPIC®
 SKINTOP®
 SILVYN®
 FLEXIMARK®
 АКССУАРЫ



SKINDICHT® MINI NBR / SKINDICHT® MINI FKM

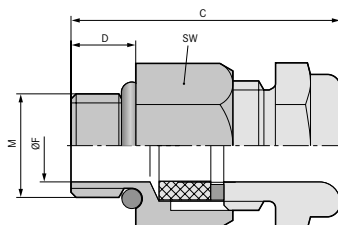

Преимущества

- Высокая степень защиты
- Для маленьких сечений
- Низкие
- Щадящее крепление кабеля
- Высокая плотность размещения

Области применения

- Для применения там, где из-за недостатка места востребована компактная модификация.
- Датчики
- Техника измерения, управления и регулирования

Характеристики

SKINDICHT® MINI FKM

- Подходит для высокой температуры и агрессивных рабочих сред.

Технические характеристики

Классификация ETIM 5/6
 Обозначение класса ETIM 5.0/6.0: EC000441
 Описание класса ETIM 5.0/6.0: Кабельный ввод

Внимание
 Рекомендуемый момент затяжки
 M 6 x 1 1,5 Нм
 M 8 x 1 3,0 Нм
 M 10 x 1 6,0 Нм

Материал
SKINDICHT® MINI NBR
 Корпус: латунь, покрытая никелем
 Уплотнение: CR/NBR
SKINDICHT® MINI FKM
 Корпус: латунь, покрытая никелем
 Уплотнение: FKM

Класс защиты
 IP 66
 IP 68 - 5 бар

Температурный диапазон
SKINDICHT® MINI NBR
 от -20°C до +100°C
SKINDICHT® MINI FKM
 от -20°C до +200°C

Артикул	Обозначение/ Размер	Диапазон зажима ØF, мм	SW и размер ключа, мм	Общая длина C, мм	Длина резьбы D, мм	Внутренний диаметр F в мм	Штук/ед. упаковки
SKINDICHT® MINI NBR							
52001860	M 6 x 1	2 - 3	9	19.7	5	3	50
52001880	M 8 x 1	3,5 - 5,5	11	20.5	5	5	50
52001895	M 10 x 1	5 - 7	14	22.3	5	7	50
SKINDICHT® MINI FKM							
52001889	M 6 x 1	2 - 3	9	19.7	5	3	50
52001887	M 8 x 1	3,5 - 5,5	11	20.5	5	5	50
52001894	M 10 x 1	5 - 7	14	22.3	5	7	50

Фотографии и иллюстрации представлены не в точном масштабе и не являются точными до подробностей иллюстрациями соответствующих изделий.

Аксессуары

- SKINDICHT® SM-M см. страницу 744



SKINDICHT® CN-M

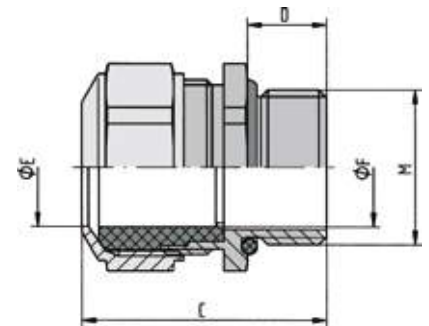

Преимущества

- Для высоких температур
- Стойкие к маслам, растворителям, кислотам и химикатам
- Стойкие к морской воде
- Для высоких механических нагрузок
- Повышенная стойкость к коррозии

Области применения

- Кабельные вводы из материала хром-никель-сталь и уплотнение FPM специально для экстремальных условий эксплуатации.
- Фармацевтическая, нефтехимическая промышленность
- Буровые платформы
- Ветросиловые установки
- Кирпичные заводы

Конструкция

- Метрическая соединительная резьба в соответствии с EN 50262
- Техническая информация на основе DIN IEC 62444

Примечание

- Подходящая контргайка SKINDICHT® SM-M INOX

Технические характеристики

Классификация ETIM 5/6
 Обозначение класса ETIM 5.0/6.0: EC000441
 Описание класса ETIM 5.0/6.0: Кабельный ввод

Внимание
 Монтажные размеры см. табл. T21 в приложении

Материал
 Корпус: хром-никелевая сталь по DIN, материал № 1.4305
 Внутреннее уплотнение: FPM (резина на фторкаучуке)
 O- кольцо: FPM (резина на фторкаучуке)

Класс защиты
 IP 68 - 5 бар
 IP 69

Температурный диапазон
 от -40°C до +200°C

Артикул	Обозначение/ Размер	Диапазон зажима ØF, мм	SW и размер ключа, мм	Общая длина C, мм	Длина резьбы D, мм	Штук/ед. упаковки
SKINDICHT® CN-M						
52032580	M 12 x 1,5/1	3,5 - 5	17	27.0	10	5
52032590	M 12 x 1,5/2	5 - 6,5	17	27.0	10	5
52032600	M 12 x 1,5/3	6,5 - 8	17	27.0	10	5
52032610	M 16 x 1,5	8 - 10,5	18	30.0	10	5
52032620	M 20 x 1,5	11 - 15	24	31.0	10	5
52032630	M 25 x 1,5	16 - 20,5	30	36.0	11	5
52032640	M 32 x 1,5	21 - 25,5	36	41.0	13	5
52032650	M 40 x 1,5	28,5 - 33	46	44.0	13	1
52032660	M 50 x 1,5	37 - 42	55	48.0	14	1
52032670	M 63 x 1,5	46 - 52	70	51.0	14	1

Фотографии и иллюстрации представлены не в точном масштабе и не являются точными до подробностей иллюстрациями соответствующих изделий.

Аксессуары

- SKINDICHT® SM-M INOX см. страницу 745

ÖLFLEX®
 UNITRONIC®
 ETHERLINE®
 HITRONIC®
 EPIC®
 SKINTOP®
 SILVYN®
 FLEXIMARK®
 АКССУАРЫ
 ПРИЛОЖЕНИЕ



SKINDICHT® KW-M

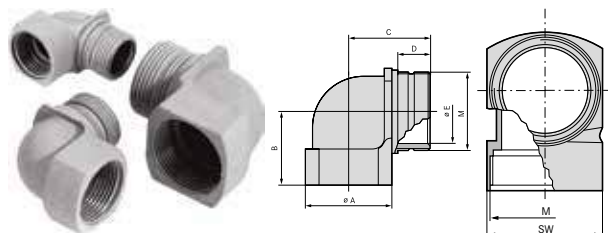

Преимущества

- Экономия пространства монтажа и снижение веса за счёт оптимального наружного диаметра кабеля
- Уменьшенная конструктивная высота

Области применения

- Угловые кабельные вводы применяются в том случае, когда кабели и провода должны быть проложены параллельно вдоль стенки корпуса.
- Для техники проведения массовых мероприятий
- Монтаж распределительных электрошкафов

Конструкция

- Метрическая соединительная резьба в соответствии с EN 50262
- Техническая информация на основе DIN IEC 62444

Примечание

- Подходящее уплотнительное кольцо см. SKINDICHT®уплотнительное кольцо NBR
- SKINDICHT® KW-M может комбинироваться с любым кабельным вводом, в частности с SKINTOP® ST-M
- Подходящая контргайка SKINTOP® GMP-GL-M

Технические характеристики

	Классификация ETIM 5/6 Обозначение класса ETIM 5.0/6.0: EC000441 Описание класса ETIM 5.0/6.0: Кабельный ввод
	Поставляемые цвета RAL 7001, серебристо-серый
	Материал Полиамид, усиленный стекловолокном
	Класс защиты IP 55
	Температурный диапазон от -20°C до +80°C

Артикул	Обозначение/Размер	A, мм	B, мм	Ø E, мм	SW и размер ключа, мм	Общая длина C, мм	Длина резьбы D, мм	Штук/ед. упаковки
SKINDICHT® KW-M								
52106210	M 16 x 1,5	19	21.5	11	19	24.0	13	25
52106220	M 20 x 1,5	25	24.5	15	25	29.5	15	25
52106230	M 25 x 1,5	30	28	20	30	33.5	16	25
52106240	M 32 x 1,5	36	31.5	26	36	38.0	17	10

Фотографии и иллюстрации представлены не в точном масштабе и не являются точными до подробностей иллюстрациями соответствующих изделий.



SKINDICHT® RWV-M

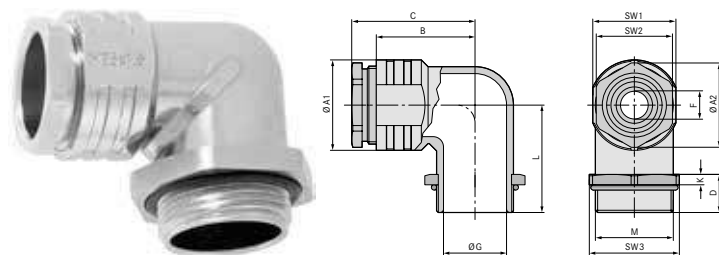

Преимущества

- Разгрузка от натяжения
- Герметизация благодаря уплотнительному кольцу с насечкой
- Стойкий к коррозии
- Уменьшенная конструктивная высота
- Стойкие к морской воде

Области применения

- Угловые кабельные вводы применяются в том случае, когда кабели и провода должны быть проложены параллельно вдоль стенки корпуса.
- Производство электрических двигателей

- Машино- и станкостроение
- Производство промышленного оборудования
- Для техники проведения массовых мероприятий

Конструкция

- Метрическая соединительная резьба в соответствии с EN 50262
- Техническая информация на основе DIN IEC 62444

Примечание

- Подходящая контргайка SKINDICHT® SM-M

Технические характеристики

	Классификация ETIM 5/6 Обозначение класса ETIM 5.0/6.0: EC000441 Описание класса ETIM 5.0/6.0: Кабельный ввод
	Материал Корпус: цинковое литьё под давлением, покрытый никелем Нажимная гайка и 6-ти гранная гайка: латунь, покрытая никелем Уплотнитель с насечкой: CR/NBR (хлоропреновая/бутадиеновая резина) O-кольцо: NBR (бутадиеновая резина)
	Класс защиты IP 55
	Температурный диапазон от -20°C до +100°C

Артикул	Обозначение/Размер	Диапазон зажима ØF, мм	L	SW1	Ø A1	SW2	Ø A2	Ø G	Высота, мм	Общая длина C, мм	Длина резьбы D, мм	SW3	Штук/ед. упаковки
SKINDICHT® RWV-M													
52107800	M 12 x 1,5	5.0	20.5	14.0	16	12.0	13.2	8	5.0	26.1	11.5	17	25
52107810	M 16 x 1,5	9.0 - 3.0	23.5	18.0	20	16.0	17.6	12	5.0	28.6	11.5	22	25
52107820	M 20 x 1,5	13.0 - 4.0	28.5	22.0	24	20.0	22.2	15	5.0	35.1	12.5	27	25
52107830	M 25 x 1,5	17.5 - 8.5	31	27.0	29	25.0	27.5	20	5.0	38.1	13.5	32	10
52107840	M 32 x 1,5	25.0 - 16.0	33	34.0	36	32.0	35.2	27	5.0	44.6	13.5	41	10
52107850	M 40 x 1,5	32.0 - 23.0	43	42.0	45	40.0	43.5	35	5.0	53.1	15.5	46	5

Фотографии и иллюстрации представлены не в точном масштабе и не являются точными до подробностей иллюстрациями соответствующих изделий.



SKINDICHT® RWV-M без E+D

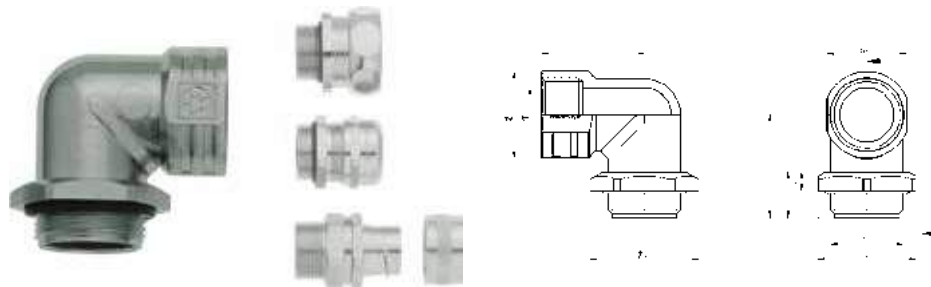

Преимущества

- Возможно комбинирование с различными резьбовыми соединениями
- Экономия пространства монтажа и снижение веса за счёт оптимального наружного диаметра кабеля
- Уменьшенная конструктивная высота
- Параллельная прокладка кабеля у корпуса
- Стойкий к коррозии

Области применения

- Угловые кабельные вводы применяются в том случае, когда кабели и провода должны быть проложены параллельно вдоль стенки корпуса.
- Производство электрических двигателей
- Машино- и станкостроение
- Производство промышленного оборудования
- Для техники проведения массовых мероприятий

Конструкция

- Метрическая соединительная резьба в соответствии с EN 50262
- Техническая информация на основе DIN IEC 62444

Примечание

- Класс защиты зависит от комбинации с резьбовыми соединениями, стандартное исполнение имеет класс защиты IP 55
- Подходящая контргайка SKINDICHT® SM-M
- Кабельные вводы не входят в комплект поставки

Технические характеристики

- Классификация ETIM 5/6**
Обозначение класса ETIM 5.0/6.0: EC000441
Описание класса ETIM 5.0/6.0: Кабельный ввод
- Материал**
Корпус: цинковое литьё под давлением
6-ти гранная гайка: латунь, покрытая никелем
O-кольцо: NBR (бутадиеновая резина)
- Класс защиты**
IP 55
- Температурный диапазон**
от -20°C до +100°C

Артикул	Обозначение/Размер	B, мм	Длина резьбы D, мм	K	L	Ø G	SW1	Ø A1	SW2	Ø A2	Штук/ед. упаковки
SKINDICHT® RWV-M без E+D											
52107801	M 12 x 1,5	21	11.5	5	21	8	14	16	17	18.9	25
52107811	M 16 x 1,5	23	11.5	5	24	12	18	20	22	24.5	25
52107821	M 20 x 1,5	28.5	12.5	5	29	15	22	24	27	30.1	25
52107831	M 25 x 1,5	30	13.5	5	31	20	27	29	32	35.7	10
52107841	M 32 x 1,5	33.5	13.5	5	33	27	34	33.5	41	45.6	10
52107851	M 40 x 1,5	43	15.5	5	43	35	42	43	46	50.6	5

Фотографии и иллюстрации представлены не в точном масштабе и не являются точными до подробностей иллюстрациями соответствующих изделий.

Аксессуары

- SKINDICHT® SM-M см. страницу 744



SKINDICHT® SE-M



SKINDICHT® SE-M 220/320



Преимущества

SKINDICHT® SE-M

- Герметизация благодаря уплотнительному кольцу с насечкой
- Стойкий к коррозии
- Простой монтаж
- Абсолютно надежный ввод кабеля
- Низкие

SKINDICHT® SE-M 220/320

- В зависимости от типа возможны комбинации с различными резьбовыми соединениями
- Низкие
- Высокая прочность
- 2 или 3 отдельных выхода для кабелей

Области применения

- Для высоких механических нагрузок
- Там, где нет резьбовых отверстий

Конструкция

SKINDICHT® SE-M

- M20x1,5 - M25x1,5 с 2-мя резьбовыми отверстиями
- M32x1,5 с 4-мя резьбовыми отверстиями
- С уплотнительным кольцом с насечкой

Примечание

SKINDICHT® SE-M 220/320

- Тип SKINDICHT® SE-M 220/320 без E+D, без уплотнительного кольца с насечкой и без нажимной гайки
- Типы SKINDICHT® SE-M 220/320 без E+D могут комбинироваться со всеми кабельными вводами, включая и вводы с уплотнительным O-кольцом, например, кабельные вводы для герметизации, разгрузки от растягивающих усилий, защиты от перегибов, с резьбовыми соединениями для защитных рукавов или резьбовыми соединениями для заземления.
- Класс защиты зависит от комбинации с резьбовыми соединениями, стандартное исполнение имеет класс защиты IP 55

Технические характеристики



Классификация ETIM 5/6

Обозначение класса ETIM 5.0/6.0: EC000441
 Описание класса ETIM 5.0/6.0: Кабельный ввод



Материал

SKINDICHT® SE-M

Корпус: цинковое литье под давлением, серого цвета, ударопрочное лакирование
 Нажимная гайка: латунь, покрытая никелем
 Уплотнитель: CR/NBR (хлоропреновая/бутадиеновая резина)
 O-кольцо: NBR (бутадиеновая резина)
SKINDICHT® SE-M 220/320
 Корпус: Цинковое литье под давлением, ударопрочное лакирование, уплотнитель: Латунь, покрытая никелем уплотнительное кольцо с насечкой: Плоский уплотнитель CR/NBR: SBR



Класс защиты

IP 55



Температурный диапазон

от -20°C до +80°C

Артикул	Обозначение/Размер	ØF уплот. кольца с насечкой, мм	Общая высота, мм	SW и размер ключа, мм	Общая длина С, мм	Общая ширина, в мм	Штук/ед. упаковки
SKINDICHT® SE-M							
52108000	M 20 x 1,5	4/7/10/13	31	20	49.2	42	10
52108010	M 25 x 1,5	8,5/11,5/14,5/17,5	40	25	68.2	60	5
52108020	M 32 x 1,5	16/19/22/25	51.5	32	84.2	66	1
SKINDICHT® SE-M 220/320							
52108040	2 x M20 x 1,5	2x4/7/10/13					1
52108050	3 x M20 x 1,5	3x4/7/10/13					1
SKINDICHT® SE-M 220/320 без E+D							
52108041	2 x M20 x 1,5						1
52108051	3 x M20 x 1,5						1

Фотографии и иллюстрации представлены не в точном масштабе и не являются точными до подробностей иллюстрациями соответствующих изделий.



SKINDICHT® SE-M без E+D



Преимущества

- Возможно комбинирование с различными резьбовыми соединениями
- Стойкий к коррозии
- Простой монтаж
- Абсолютно надежный ввод кабеля
- Низкие

Области применения

- Угловое резьбовое соединение с фланцем можно комбинировать со всеми резьбовыми соединениями (вкл. O-кольцо), например с резьбовыми соединениями с защитой от перегибов/от растягивающих нагрузок или резьбовыми соединениями для защитных рукавов
- Для высоких механических нагрузок
- Там, где нет резьбовых отверстий

Конструкция

- M20x1,5 - M25x1,5 с 2-мя резьбовыми отверстиями
- M32x1,5 с 4-мя резьбовыми отверстиями

Примечание

- Класс защиты зависит от комбинации с резьбовыми соединениями, стандартное исполнение имеет класс защиты IP 55
- Кабельные вводы не входят в комплект поставки

Технические характеристики

- Классификация ETIM 5/6**
Обозначение класса ETIM 5.0/6.0: EC000441
Описание класса ETIM 5.0/6.0: Кабельный ввод
- Материал**
Корпус: цинковое литьё под давлением, серого цвета, ударопрочное лакирование
O-кольцо: NBR (бутадиеновая резина)
- Класс защиты**
IP 55
- Температурный диапазон**
от -20°C до +100°C

Артикул	Обозначение/Размер	Высота, мм	Общая ширина, в мм	Длина, мм	Шт./ед. упаковки
SKINDICHT® SE-M без E+D					
52108001	M 20 x 1,5	31.0	42	42.0	10
52108011	M 25 x 1,5	40.0	60	60.0	5
52108021	M 32 x 1,5	51.5	66	76.0	1

Фотографии и иллюстрации представлены не в точном масштабе и не являются точными до подробностей иллюстрациями соответствующих изделий.



SKINDICHT® SM-M / SKINDICHT® SM-PE-M



SKINDICHT® SM-M

Преимущества

SKINDICHT® SM-PE-M

- Оптимальный контакт достигается резкой режущих кромок изолирующего слоя
- Подходят ко всем метрическим резьбовым соединениям, заземление и ЭМС

Области применения

SKINDICHT® SM-M

- Применяются там, где необходимо законтривание резьбового соединения, или где тонкостенные корпуса допускают только сквозные отверстия.

SKINDICHT® SM-PE-M

SKINDICHT® SM-PE-M

- Для корпусов с лакированным, анодированным или порошковым покрытием

Конструкция

- Метрическая соединительная резьба в соответствии с EN 50262
- Техническая информация на основе DIN IEC 62444

Технические характеристики

- Классификация ETIM 5/6**
Обозначение класса ETIM 5.0/6.0: EC000940
Описание класса ETIM 5.0/6.0: Контргайка для кабельного ввода
- Материал**
Латунь, покрытая никелем
- Температурный диапазон**
от -60°C до +200°C

Артикул	Обозначение/Размер	Толщина, мм	SW и размер ключа, мм	Наружный Ø в мм	Штук/ед. упаковки
SKINDICHT® SM-M					
52102998	M 6 x 1	3.2	10	11,1	100
52102997	M 8 x 1	4.0	13	14,4	100
52102999	M 10 x 1	5.0	17	19,1	100
52103000	M 12 x 1,5	3.0	15	16,5	100
52103010	M 16 x 1,5	3.0	19	20,9	100
52103020	M 20 x 1,5	3.5	24	26,4	100
52103030	M 25 x 1,5	4.0	30	33,0	100
52103040	M 32 x 1,5	4.0	36	39,6	100
52103050	M 40 x 1,5	5.0	46	50,6	50
52103060	M 50 x 1,5	5.0	60	65,0	50
52103070	M 63 x 1,5	5.0	70	77,0	25
52103071	M 75 x 1,5	8.0	85	95,0	1
52103072	M 90 x 2	10,0	102	114,0	1
52103073	M 110 x 2	12,0	124	135,0	1
SKINDICHT® SM-PE-M					
52103300	M 12 x 1,5	4.7	15	17,3	100
52103310	M 16 x 1,5	4.7	19	21,9	100
52103320	M 20 x 1,5	4.7	24	27,7	100
52103330	M 25 x 1,5	5.2	30	34,6	50
52103340	M 32 x 1,5	5.7	36	41,5	50
52103350	M 40 x 1,5	6.5	46	53,1	25
52103360	M 50 x 1,5	6.5	60	69,3	10
52103370	M 63 x 1,5	7.0	70	80,8	10
52103371	M 75 x 1,5	8.0	85	95,0	1
52006494	M 72 x 2	10,0	85	98,0	1
52103372	M 90 x 2	10,0	102	114,0	1
52103373	M 110 x 2	12,0	124	135,0	1

Фотографии и иллюстрации представлены не в точном масштабе и не являются точными до подробностей иллюстрациями соответствующих изделий.



SKINDICHT® SM-M INOX

Информация

- Метрическая контргайка из нержавеющей стали



Области применения

- Для применения на тонкостенном оборудовании, для крепления кабельного ввода

Конструкция

- Метрическая соединительная резьба в соответствии с EN 50262
- Техническая информация на основе DIN IEC 62444

Технические характеристики

Классификация ETIM 5/6
 Обозначение класса ETIM 5.0/6.0: EC000940
 Описание класса ETIM 5.0/6.0: Контргайка для кабельного ввода

Материал
 Нержавеющая сталь 303

Температурный диапазон
 от -60°C до +200°C

Артикул	Обозначение/Размер	Толщина, мм	SW и размер ключа, мм	Наружный Ø в мм	Штук/ед. упаковки
SKINDICHT® SM-M INOX					
52032585	M 12 x 1,5	2.8	17	16.5	10
52032615	M 16 x 1,5	2.8	19	20.9	10
52032625	M 20 x 1,5	3.0	24	26.7	10
52032635	M 25 x 1,5	3.5	30	33.0	10
52032645	M 32 x 1,5	4.0	36	39.0	10
52032655	M 40 x 1,5	5.0	46	50.0	10
52032665	M 50 x 1,5	5.0	55	60.0	10
52032675	M 63 x 1,5	6.0	70	78.0	10

Фотографии и иллюстрации представлены не в точном масштабе и не являются точными до подробностей иллюстрациями соответствующих изделий.



SKINDICHT® BLK-M / SKINDICHT® BLK-GL-M

**Преимущества****SKINDICHT® BLK-M**

- Для защиты резьбовых отверстий, сделанных заранее
- Экономичный вариант

SKINDICHT® BLK-GL-M

- Для защиты резьбовых отверстий, сделанных заранее
- Высокая прочность благодаря усилению стекловолокном

Области применения

- Монтаж распределительных электрошкафов
- Распределительные коробки
- Соединительные розетки

Конструкция

- Метрическая соединительная резьба в соответствии с EN 50262
- Техническая информация на основе DIN IEC 62444

Технические характеристики

Классификация ETIM 5/6
 Обозначение класса ETIM 5.0/6.0: EC000032
 Описание класса ETIM 5.0/6.0: Резьбовая заглушка

Поставляемые цвета SKINDICHT® BLK-M
 RAL 7035 светло-серый
SKINDICHT® BLK-GL-M
 RAL 7001 серебристо-серый
 RAL 7035 светло-серый
 RAL 9005 чёрный

Материал SKINDICHT® BLK-M
 Огнестойкость по UL 94 HB
 Прочный полистирол
SKINDICHT® BLK-GL-M
 Огнестойкость по UL 94 HB
 Полиамид, усиленный стекловолокном

Класс защиты IP
 IP 54
 IP 68 (с O-Кольцом)

Температурный диапазон SKINDICHT® BLK-M
 от -25°C до +60°C
SKINDICHT® BLK-GL-M
 от -40°C до +100°C

Артикул	Обозначение/Размер	Длина резьбы D, мм	Штук/ед. упаковки
SKINDICHT® BLK-M			
52006600	M 12 x 1,5	6	100
52006610	M 16 x 1,5	6	100
52006620	M 20 x 1,5	6	100
52006630	M 25 x 1,5	8	100
52006640	M 32 x 1,5	8	50
52006650	M 40 x 1,5	8	25
52006660	M 50 x 1,5	10	25
52006670	M 63 x 1,5	12	25
SKINDICHT® BLK-GL-M серебристо-серые			
52006101	M 12 x 1,5	6	100
52006111	M 16 x 1,5	6	100
52006121	M 20 x 1,5	6	100
52006131	M 25 x 1,5	8	100
52006141	M 32 x 1,5	8	50
52006151	M 40 x 1,5	8	25
52006161	M 50 x 1,5	10	25
52006171	M 63 x 1,5	12	25
SKINDICHT® BLK-GL-M светло-серые			
52006100	M 12 x 1,5	6	100
52006110	M 16 x 1,5	6	100
52006120	M 20 x 1,5	6	100
52006130	M 25 x 1,5	8	100
52006140	M 32 x 1,5	8	50
52006150	M 40 x 1,5	8	25
52006160	M 50 x 1,5	10	25
52006170	M 63 x 1,5	12	25
SKINDICHT® BLK-GL-M чёрные			
52006103	M 12 x 1,5	6	100
52006113	M 16 x 1,5	6	100
52006123	M 20 x 1,5	6	100
52006133	M 25 x 1,5	8	100

Артикул	Обозначение/Размер	Длина резьбы D, мм	Штук/ед. упаковки
52006143	M 32 x 1,5	8	50
52006153	M 40 x 1,5	8	25
52006163	M 50 x 1,5	10	25
52006173	M 63 x 1,5	12	25
SKINDICHT® BLK-GL-M серебристо-серые с O-кольцом			
52006109	M 12 x 1,5	6	100
52006119	M 16 x 1,5	6	100
52006129	M 20 x 1,5	6	100
52006139	M 25 x 1,5	8	100
52006149	M 32 x 1,5	8	50
52006159	M 40 x 1,5	8	25
52006169	M 50 x 1,5	10	25
52006179	M 63 x 1,5	12	25
SKINDICHT® BLK-GL-M светло-серые с O-кольцом			
52006107	M 12 x 1,5	6	100
52006117	M 16 x 1,5	6	100
52006127	M 20 x 1,5	6	100
52006137	M 25 x 1,5	8	100
52006147	M 32 x 1,5	8	50
52006157	M 40 x 1,5	8	25
52006167	M 50 x 1,5	10	25
52006177	M 63 x 1,5	12	25
SKINDICHT® BLK-GL-M чёрные с O-кольцом			
52006106	M 12 x 1,5	6	100
52006116	M 16 x 1,5	6	100
52006126	M 20 x 1,5	6	100
52006136	M 25 x 1,5	8	100
52006146	M 32 x 1,5	8	50
52006156	M 40 x 1,5	8	25
52006166	M 50 x 1,5	10	25
52006176	M 63 x 1,5	12	25

Фотографии и иллюстрации представлены не в точном масштабе и не являются точными до подробностей иллюстрациями соответствующих изделий.



SKINTOP® CLICK BLK

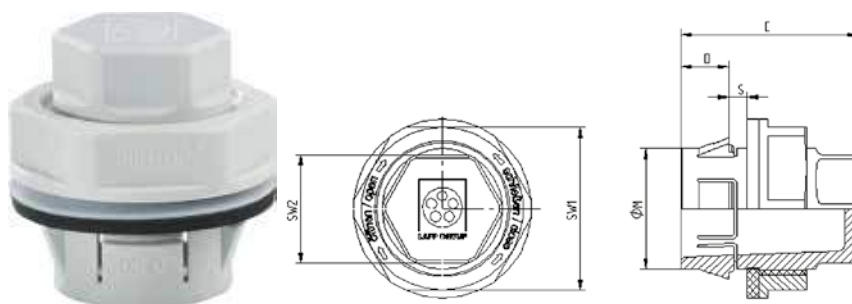

Преимущества

- До 70 % экономии времени на монтаж благодаря новейшей системе фиксации
- Простой и свободный монтаж из любой позиции
- Меньше деталей, не требуется контргайка
- Не требуется резьба

- Монтаж распределительных электрощафов
- Техника измерения, регулирования и электротехника
- Техника автоматизации
- Производство промышленного оборудования, аппаратостроение

Комплектация

- Инструмент для демонтажа входит в комплект

Области применения

- Заглушка с инновационной системой CLICK для быстрого монтажа в труднодоступных местах. Идеальное решение для быстрого закрытия предварительно выполненных ненужных отверстий.

Технические характеристики

	Классификация ETIM 5/6 Обозначение класса ETIM 5.0/6.0: E0000441 Описание класса ETIM 5.0/6.0: Кабельный ввод
	Поставляемые цвета RAL 7035 светло-серый
	Материал Корпус: специальный полиамид Уплотнение: специальный эластомер
	Класс защиты IP 68 - 5 бар
	Температурный диапазон от -20 °C до +100 °C

Артикул	Обозначение/Размер	M (отверстие, мм)	SW1/SW2 мм	Общая длина C, мм	Длина резьбы D, мм	S (толщина стенки), мм	Штук/ед. упаковки
SKINTOP® CLICK BLK светло-серые							
52109013	CLICK BLK 16	16,3 (-0,2)	14,0 / 22,0	28,5	8	1,0 - 4,0	50
52109014	CLICK BLK 20	20,3 (-0,2)	18,0 / 27,0	29,5	8	1,0 - 4,0	25
52109015	CLICK BLK 25	25,3 (-0,2)	22,0 / 14,0	30,5	8	1,0 - 4,0	25

Фотографии и иллюстрации представлены не в точном масштабе и не являются точными до подробностей иллюстрациями соответствующих изделий.



SKINDICHT® BL-M



Преимущества

- Для защиты резьбовых отверстий, сделанных заранее
- Монтаж с отвёрткой

Области применения

- Машино- и станкостроение
- Производство электрических двигателей

Конструкция

- Метрическая соединительная резьба в соответствии с EN 50262
- Техническая информация на основе DIN IEC 62444

Технические характеристики

- Классификация ETIM 5/6**
Обозначение класса ETIM 5.0/6.0: EC000032
Описание класса ETIM 5.0/6.0: Резьбовая заглушка
- По запросу**
С O-уплотнительным кольцом FKM (резина на фторкаучуке)
- Материал**
Корпус: латунь, покрытая никелем
- Класс защиты**
IP 54
IP 68 (с O-Кольцом)
- Температурный диапазон**
с O-кольцом: от -30°C до +100°C
без O-кольца: от -60°C до +200°C

Артикул	Обозначение/Размер	Наружный Ø в мм	Штук/ед. упаковки
SKINDICHT® BL-M			
52103100	M 12 x 1,5	14.0	100
52103110	M 16 x 1,5	18.0	100
52103120	M 20 x 1,5	22.0	100
52103130	M 25 x 1,5	28.0	100
52103140	M 32 x 1,5	35.0	50
52103150	M 40 x 1,5	44.0	25
52103160	M 50 x 1,5	54.0	10
52103170	M 63 x 1,5	70.0	10
52103190	M 75 x 1,5	80.0	1
SKINDICHT® BL-M с O-кольцом			
52103105	M 12 x 1,5	14.0	100
52103115	M 16 x 1,5	18.0	100
52103125	M 20 x 1,5	22.0	100
52103135	M 25 x 1,5	28.0	100
52103145	M 32 x 1,5	35.0	50
52103155	M 40 x 1,5	44.0	25
52103165	M 50 x 1,5	54.0	10
52103175	M 63 x 1,5	70.0	10

Фотографии и иллюстрации представлены не в точном масштабе и не являются точными до подробностей иллюстрациями соответствующих изделий.

Аксессуары

- SKINDICHT®уплотнительное кольцо NBR метрическое см. страницу 760
- Уплотнительное метрическое кольцо SKINDICHT® FKM см. страницу 761



SKINDICHT® BL-M hex.

Преимущества

- Для защиты резьбовых отверстий, сделанных заранее
- Высокая степень защиты

Области применения

- Машино- и станкостроение
- Производство электрических двигателей

Конструкция

- Метрическая соединительная резьба в соответствии с EN 50262
- Техническая информация на основе DIN IEC 62444

Примечание

- Заглушки из хромоникелевой стали по запросам

Технические характеристики

	Классификация ETIM 5/6 Обозначение класса ETIM 5.0/6.0: EC000032 Описание класса ETIM 5.0/6.0: Резьбовая заглушка
	По запросу О-кольцо FKM -20°C до +200°C
	Материал Корпус: латунь, покрытая никелем О-кольцо: NBR (бутадиеновая резина)
	Класс защиты IP 68 - 5 бар
	Температурный диапазон от -30°C до +100°C



Артикул	Обозначение/Размер	SW и размер ключа, мм	Наружный Ø в мм	Штук/ед. упаковки
SKINDICHT® BL-M hex.				
52103405	M 12 x 1,5	16	17.8	50
52103415	M 16 x 1,5	20	22.0	50
52103425	M 20 x 1,5	24	26.4	50
52103435	M 25 x 1,5	29	31.9	50
52103445	M 32 x 1,5	36	39.6	25
52103455	M 40 x 1,5	45	49.5	25
52103465	M 50 x 1,5	54	59.0	10
52103475	M 63 x 1,5	67	73.5	10

Фотографии и иллюстрации представлены не в точном масштабе и не являются точными до подробностей иллюстрациями соответствующих изделий.



SKINDICHT® BL-M ATEX

Преимущества

- Высокая степень защиты
- Стойкость к удару при низких температурах

Области применения

- Группа приборов II/категория 2G+1D
- Приборы, машины и оборудование
- Морские буровые платформы, судостроение
- Химическая и нефтехимическая промышленность

Конструкция

- Метрическая соединительная резьба в соответствии с EN 50262
- Техническая информация на основе DIN IEC 62444

Технические характеристики

	Классификация ETIM 5/6 Обозначение класса ETIM 5.0/6.0: EC000032 Описание класса ETIM 5.0/6.0: Резьбовая заглушка
	Сертификаты соответствия CE 0637 Ex II 2G Ex eb IIC Ex II 1D Ex ta IIIC IECEx IBE 13.0029X
	Материал Корпус: латунь, покрытая никелем О-кольцо: NBR (бутадиеновая резина)
	Испытания DIN EN 60079-0 DIN EN 60079-7 DIN EN 60079-31
	Класс защиты IP 68 - 5 бар
	Температурный диапазон от -30°C до +90°C



Артикул	Обозначение/Размер	SW и размер ключа, мм	Длина резьбы D, мм	Наружный Ø в мм	Шт./ед. упаковки
SKINDICHT® BL-M ATEX					
52103103	M 12 x 1,5	16	5	17.8	50
52103113	M 16 x 1,5	20	5	22.0	50
52103123	M 20 x 1,5	24	6	26.4	50
52103133	M 25 x 1,5	29	7	31.9	50
52103143	M 32 x 1,5	36	8	39.6	25
52103153	M 40 x 1,5	45	8	49.5	25
52103163	M 50 x 1,5	54	9	59.0	10
52103173	M 63 x 1,5	67	10	73.5	10

Фотографии и иллюстрации представлены не в точном масштабе и не являются точными до подробностей иллюстрациями соответствующих изделий.



SKINDICHT® VENT INOX



Информация

- Воздухопроницаемый элемент компенсации давления, выполненный по мембранной технологии

Преимущества

- Система вентиляции для корпуса
- Предотвращается образование конденсата внутри корпусов электронного оборудования
- Элементы компенсации давления обеспечивают бесперебойную эксплуатацию, не требующую обслуживания

Области применения

- Техника освещения
- Для применения в железнодорожном транспорте
- Метеостанции
- Распределительные шкафы, производство промышленного оборудования
- Распределительные боксы

Характеристики

- Уплотнительный элемент и элемент уравнивания давления в одной системе
- Оптимальное место для монтажа
- Высокая скорость потока воздуха

Стандарты / Сертификаты соответствия

- Разрешение по UL 508 A, частично

Конструкция

- Расход воздуха: 100 мбар=0,4 л/мин. - стандартные типы;
100 мбар=2,4 л/мин. - типы по UL

Примечание

- Подробнее – см. техпаспорт

Технические характеристики

Классификация ETIM 5/6
 Обозначение класса ETIM 5.0/6.0: EC000441
 Описание класса ETIM 5.0/6.0: Кабельный ввод

Сертификаты соответствия
 Метрическая резьба согласно EN 60423

Примечание
 Мембрана: Акрил - сополимер

Материал
 Нержавеющая сталь 303
 O-Кольцо - NBR

Класс защиты
 Стандарт: IP66 / IP68 / IP69
 UL: IP66 / IP67 / IP69

Температурный диапазон
 от 40°C до +105°C

Артикул	Обозначение/Размер	Общая длина C, мм	Длина резьбы D, мм	Штук/ед. упаковки
Типы без сертификации				
51730204	SKINDICHT® VENT INOX 12x1,5	21.0	10	10
сертифицированные типы по cURus				
51730205	SKINDICHT® VENT INOX 12x1,5 plus	21.0	10	10

Фотографии и иллюстрации представлены не в точном масштабе и не являются точными до подробностей иллюстрациями соответствующих изделий.



SKINDICHT® VENT PA6

Информация

- Воздухопроницаемый элемент компенсации давления, выполненный по мембранной технологии



Преимущества

- Система вентиляции для корпуса
- Предотвращается образование конденсата внутри корпусов электронного оборудования
- Элементы компенсации давления обеспечивают бесперебойную эксплуатацию, не требующую обслуживания

Области применения

- Техника освещения
- Для применения в железнодорожном транспорте
- Метеостанции
- Распределительные боксы
- Распределительные шкафы, производство промышленного оборудования

Характеристики

- Уплотнительный элемент и элемент уравнивания давления в одной системе
- Оптимальное место для монтажа
- Высокая скорость потока воздуха

Стандарты / Сертификаты соответствия

- Разрешение по UL 508 A, частично

Конструкция

- Расход воздуха:
100 мбар=0,8 л/мин. - стандартные типы;
100 мбар=3,5 л/мин. - типы по UL

Примечание

- Подробнее – см. техпаспорт

Технические характеристики

Классификация ETIM 5/6
 Обозначение класса ETIM 5.0/6.0: EC000441
 Описание класса ETIM 5.0/6.0: Кабельный ввод

Сертификаты соответствия
 Метрическая резьба согласно EN 60423

Примечание
 Мембрана: Акрил - сополимер

Поставляемые цвета
 RAL 7035 светло-серый
 RAL 9005 цвет черный/стойкость к УФ-лучам

Материал
 Полиамид 6 - стандартная версия / UL 94 V2
 Полиамид 66 - UL версия / UL 94 V0
 Плоское уплотнение NBR - Стандартный вариант
 Уплотнительное кольцо NBR - Вариант UL

Класс защиты
 Стандарт: IP66 / IP68 / IP69
 UL: IP66 / IP67 / IP69

Температурный диапазон
 от -20°C до +100°C

Артикул	Обозначение/Размер	Общая длина C, мм	Длина резьбы D, мм	Штук/ед. упаковки
Типы без сертификации				
51730200	SKINDICHT® VENT 12x1,5 BK	17.3	10	25
51730202	SKINDICHT® VENT 12x1,5 LGY	17.3	10	25
сертифицированные типы по cURus				
51730201	SKINDICHT® VENT 12x1,5 BK plus	17.3	10	25
51730203	SKINDICHT® VENT 12x1,5 LGY plus	17.3	10	25

Фотографии и иллюстрации представлены не в точном масштабе и не являются точными до подробностей иллюстрациями соответствующих изделий.



SKINDICHT® KU-M



Преимущества

- Позволяют применять кабельные вводы с соединительной резьбой, которая меньше, чем уже существующие резьбовые отверстия в оборудовании

Области применения

- Оборудование
- Приборы
- Корпуса

Конструкция

- Метрическая соединительная резьба в соответствии с EN 50262
- Техническая информация на основе DIN IEC 62444

Технические характеристики

- Классификация ETIM 5/6**
Обозначение класса ETIM 5.0/6.0: EC000441
Описание класса ETIM 5.0/6.0: Кабельный ввод
- Поставляемые цвета**
RAL 7035 светло-серый
- Материал**
Полиамид, усиленный стекловолокном
- Температурный диапазон**
от -40°C до +100°C

Артикул	Резьба наружная M1	Резьба внутренняя M2	SW и размер ключа, мм	Штук/ед. упаковки
SKINDICHT® KU-M				
52104505	16 x 1,5	12 x 1,5	22	100
52104470	20 x 1,5	12 x 1,5	24	100
52104504	20 x 1,5	16 x 1,5	24	100
52104472	25 x 1,5	12 x 1,5	29	100
52104473	25 x 1,5	16 x 1,5	29	100
52104474	25 x 1,5	20 x 1,5	29	100
52104475	32 x 1,5	12 x 1,5	36	50
52104476	32 x 1,5	16 x 1,5	36	50
52104477	32 x 1,5	20 x 1,5	36	50
52104478	32 x 1,5	25 x 1,5	36	50
52104479	40 x 1,5	16 x 1,5	46	50
52104480	40 x 1,5	20 x 1,5	46	50
52104481	40 x 1,5	25 x 1,5	46	25
52104482	40 x 1,5	32 x 1,5	46	25
52104483	50 x 1,5	20 x 1,5	55	5
52104484	50 x 1,5	25 x 1,5	55	5
52104485	50 x 1,5	32 x 1,5	55	5
52104486	50 x 1,5	40 x 1,5	55	5
52104487	63 x 1,5	25 x 1,5	68	5
52104488	63 x 1,5	32 x 1,5	68	5
52104489	63 x 1,5	40 x 1,5	68	5
52104469	63 x 1,5	50 x 1,5	68	5

Фотографии и иллюстрации представлены не в точном масштабе и не являются точными до подробностей иллюстрациями соответствующих изделий.

Аксессуары

- SKINTOP® GMP-GL-M см. страницу 716



SKINDICHT® MR-M



Преимущества

- Позволяют применять кабельные вводы с соединительной резьбой, которая меньше, чем уже существующие резьбовые отверстия в оборудовании

Области применения

- Оборудование
- Приборы
- Корпуса

Конструкция

- Метрическая соединительная резьба в соответствии с EN 50262
- Техническая информация на основе DIN IEC 62444

Технические характеристики

- Классификация ETIM 5/6**
Обозначение класса ETIM 5.0/6.0: EC000441
Описание класса ETIM 5.0/6.0: Кабельный ввод
- По запросу**
Поставляются также со смонтированным уплотнительным O-кольцом
- Материал**
Латунь, покрытая никелем
- Температурный диапазон**
от -60°C до +200°C

Артикул	Резьба наружная M1	Резьба внутренняя M2	Штук/ед. упаковки
SKINDICHT® MR-M			
52104310	16 x 1,5	12 x 1,5	100
52104311	20 x 1,5	12 x 1,5	100
52104312	20 x 1,5	16 x 1,5	100
52104313	25 x 1,5	16 x 1,5	50
52104314	25 x 1,5	20 x 1,5	50
52104315	32 x 1,5	20 x 1,5	50
52104316	32 x 1,5	25 x 1,5	50
52104317	40 x 1,5	25 x 1,5	25
52104318	40 x 1,5	32 x 1,5	25
52104319	50 x 1,5	32 x 1,5	25
52104320	50 x 1,5	40 x 1,5	10
52104321	63 x 1,5	40 x 1,5	10
52104322	63 x 1,5	50 x 1,5	10
52006575	72x2	63 x 1,5	1
SKINDICHT MR-M, заготовки из латуни			
52006579	80x2	75 x 1,5	1

Фотографии и иллюстрации представлены не в точном масштабе и не являются точными до подробностей иллюстрациями соответствующих изделий.

Аксессуары

- SKINDICHT® SM-M см. страницу 744



SKINDICHT® MR-M hex.

Преимущества

- Позволяют применять кабельные вводы с соединительной резьбой, которая меньше, чем уже существующие резьбовые отверстия в оборудовании
- С канавкой для уплотнительного O-кольца
- Монтаж с гаечным ключом

Области применения

- Оборудование
- Приборы
- Корпуса

Конструкция

- Метрическая соединительная резьба в соответствии с EN 50262
- Техническая информация на основе DIN IEC 62444

Технические характеристики

- Классификация ETIM 5/6**
 Обозначение класса ETIM 5.0/6.0: EC000441
 Описание класса ETIM 5.0/6.0: Кабельный ввод
- По запросу**
 O-кольцо FKM
 -20°C до +200°C
- Материал**
 Корпус: латунь, покрытая никелем
 O-кольцо: NBR (бутадиеновая резина)
- Температурный диапазон**
 от -30°C до +100°C

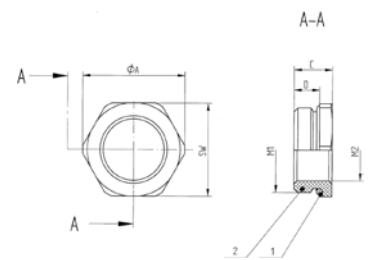

Артикул	Резьба наружная M1	Резьба внутренняя M2	SW и размер ключа, мм	Ø A (мм)	Общая длина C, мм	Длина резьбы D, мм	Штук/ед. упаковки
SKINDICHT® MR-M hex.							
52101965	16 x 1,5	12 x 1,5	18	20.2	8.5	5.5	50
52101966	20 x 1,5	16 x 1,5	22	24.4	9.0	6	50
52101967	25 x 1,5	16 x 1,5	28	31.2	10.0	6.5	50
52101968	25 x 1,5	20 x 1,5	28	31.2	10.0	6.5	50
52101969	32 x 1,5	16 x 1,5	36	40.0	11.5	8	25
52101972	32 x 1,5	20 x 1,5	36	40.0	11.5	8	25
52101973	32 x 1,5	25 x 1,5	36	40.0	11.5	8	25
52101974	40 x 1,5	25 x 1,5	43	47.5	12.5	8.5	10
52101975	40 x 1,5	32 x 1,5	43	47.5	12.5	8.5	10
52101976	50 x 1,5	40 x 1,5	54	58.0	14.0	10	5
52101977	63 x 1,5	50 x 1,5	67	74.0	14.0	9.5	5
52101979	75 x 1,5	63 x 1,5	80	90.0	17.0	11	1
SKINDICHT® MR-M без покрытия никелем, шестиугольный							
52006563	80x2	63 x 1,5	85	93.5	23.0	15	1

Фотографии и иллюстрации представлены не в точном масштабе и не являются точными до подробностей иллюстрациями соответствующих изделий.

Аксессуары

- SKINDICHT® SM-M см. страницу 744



SKINDICHT® MR-M ATEX



Преимущества

- Позволяют применять кабельные вводы с соединительной резьбой, которая меньше, чем уже существующие резьбовые отверстия в оборудовании
- С канавкой для уплотнительного O-кольца
- Монтаж с гаечным ключом

Области применения

- Группа приборов II/категория 2G+1D
- Приборы, машины и оборудование
- Морские буровые платформы, судостроение
- Химическая и нефтехимическая промышленность

Конструкция

- Метрическая соединительная резьба в соответствии с EN 50262
- Техническая информация на основе DIN IEC 62444

Технические характеристики

	Классификация ETIM 5/6 Обозначение класса ETIM 5.0/6.0: EC000441 Описание класса ETIM 5.0/6.0: Кабельный ввод
	Сертификаты соответствия CE 0637 Ex II 2G Ex eb IIC Ex II 1D Ex ta IIIC IECEx IBE 13.0028X DIN EN 60079-0 DIN EN 60079-7 DIN EN 60079-31
	Материал Корпус: латунь, покрытая никелем O-кольцо: NBR (бутадиеновая резина)
	Температурный диапазон от -30°C до +90°C

Артикул	Резьба наружная M1	Резьба внутренняя M2	Общая высота, мм	SW и размер ключа, мм	Длина резьбы D, мм	Наружный Ø в мм	Штук/ед. упаковки
SKINDICHT® MR-M ATEX							
52104570	16 x 1,5	12 x 1,5	10,5	17	5	19,0	50
52104571	20 x 1,5	16 x 1,5	13	22	6	24,5	50
52104572	25 x 1,5	20 x 1,5	15	27	7	30,1	25
52104573	32 x 1,5	25 x 1,5	16,5	34	8	37,2	25
52104574	40 x 1,5	32 x 1,5	16,5	41	8	45,6	10
52104575	50 x 1,5	40 x 1,5	19,5	50	10	55,3	5
52104576	63 x 1,5	50 x 1,5	18,5	65	8,5	71,3	5

Фотографии и иллюстрации представлены не в точном масштабе и не являются точными до подробностей иллюстрациями соответствующих изделий.

Аксессуары

- SKINDICHT® SM-M см. страницу 744



SKINDICHT® EKU-M



Преимущества

- Позволяют применять кабельные вводы с соединительной резьбой, которая больше, чем уже существующие резьбовые отверстия в оборудовании
- Монтаж с гаечным ключом
- Углубления под гаечный ключ, исключаются повреждения корпуса

Области применения

- Оборудование
- Приборы
- Корпуса

Конструкция

- Метрическая соединительная резьба в соответствии с EN 50262
- Техническая информация на основе DIN IEC 62444

Технические характеристики

	Классификация ETIM 5/6 Обозначение класса ETIM 5.0/6.0: EC000441 Описание класса ETIM 5.0/6.0: Кабельный ввод
	Поставляемые цвета RAL 7035 светло-серый
	Материал Полиамид, усиленный стекловолокном
	Температурный диапазон от -40°C до +100°C

Артикул	Резьба наружная M1	Резьба внутренняя M2	SW и размер ключа, мм	Штук/ед. упаковки
SKINDICHT® EKU-M				
52100300	12 x 1,5	16 x 1,5	20	100
52100301	16 x 1,5	20 x 1,5	24	100
52100302	20 x 1,5	25 x 1,5	29	100
52100303	25 x 1,5	32 x 1,5	36	50
52100304	32 x 1,5	40 x 1,5	46	25
52100305	40 x 1,5	50 x 1,5	55	10
52100306	50 x 1,5	63 x 1,5	68	10

Фотографии и иллюстрации представлены не в точном масштабе и не являются точными до подробностей иллюстрациями соответствующих изделий.

Аксессуары

- SKINTOP® GMP-GL-M см. страницу 716

ÖLFLEX®
UNITRONIC®
ETHERLINE®
HITRONIC®
EPIC®
SKINTOP®
SILVYN®
FLEXIMARK®
АКСЕССУАРИ
ПРИЛОЖЕНИЕ



SKINDICHT® ME-M

Преимущества

- Позволяют применять кабельные вводы с соединительной резьбой, которая больше, чем уже существующие резьбовые отверстия в оборудовании

Области применения

- Оборудование
- Приборы
- Корпуса

Конструкция

- Метрическая соединительная резьба в соответствии с EN 50262
- Техническая информация на основе DIN IEC 62444

Технические характеристики

Классификация ETIM 5/6
 Обозначение класса ETIM 5.0/6.0: EC000441
 Описание класса ETIM 5.0/6.0: Кабельный ввод

По запросу
 с O-кольцом

Материал
 Латунь, покрытая никелем

Температурный диапазон
 от -60°C до +200°C



Артикул	Резьба наружная M1	Резьба внутренняя M2	Штук/ед. упаковки
SKINDICHT® ME-M			
52104450	12 x 1,5	16 x 1,5	100
52104452	16 x 1,5	20 x 1,5	100
52104454	20 x 1,5	25 x 1,5	100
52104456	25 x 1,5	32 x 1,5	50
52104458	32 x 1,5	40 x 1,5	50
52104460	40 x 1,5	50 x 1,5	25
52104462	50 x 1,5	63 x 1,5	25
SKINDICHT® ME-M 6-гранный			
52104463	63 x 1,5	75 x 1,5	1

Фотографии и иллюстрации представлены не в точном масштабе и не являются точными до подробностей иллюстрациями соответствующих изделий.

Аксессуары

- SKINDICHT® SM-M см. страницу 744



SKINDICHT® ME-M ATEX

Преимущества

- Позволяют применять кабельные вводы с соединительной резьбой, которая больше, чем уже существующие резьбовые отверстия в оборудовании
- С канавкой для уплотнительного O-кольца
- Монтаж с гаечным ключом

Области применения

- Группа приборов II/категория 2G+1D
- Приборы, машины и оборудование
- Морские буровые платформы, судостроение
- Химическая и нефтехимическая промышленность

Конструкция

- Метрическая соединительная резьба в соответствии с EN 50262
- Техническая информация на основе DIN IEC 62444

Технические характеристики

Классификация ETIM 5/6
 Обозначение класса ETIM 5.0/6.0: EC000441
 Описание класса ETIM 5.0/6.0: Кабельный ввод

Сертификаты соответствия
 CE 0637 Ex II 2G
 Ex eb IIC
 Ex II 1D Ex ta IIIC
 IECEx IBE 13.0028X
 DIN EN 60079-0
 DIN EN 60079-7
 DIN EN 60079-31

Материал
 Корпус: латунь, покрытая никелем
 O-кольцо: NBR (бутадиеновая резина)

Температурный диапазон
 от -30°C до +90°C



Артикул	Резьба наружная M1	Резьба внутренняя M2	Общая высота, мм	SW и размер ключа, мм	Длина наружной резьбы, мм	Наружный Ø в мм	Штук/ед. упаковки
SKINDICHT® ME-M ATEX							
52104580	12 x 1,5	16 x 1,5	17	18	5	20.0	50
52104581	16 x 1,5	20x1,5	20	22	6	24.0	50
52104582	20 x 1,5	25 x 1,5	22.5	27	6.5	30.0	50
52104583	25 x 1,5	32 x 1,5	21.5	34	6.5	37.7	25
52104584	32 x 1,5	40 x 1,5	23	42	7	46.0	25
52104585	40 x 1,5	50 x 1,5	26	54	8	59.0	25
52104586	50 x 1,5	63 x 1,5	32	67	9	73.0	10

Фотографии и иллюстрации представлены не в точном масштабе и не являются точными до подробностей иллюстрациями соответствующих изделий.

Аксессуары

- SKINDICHT® SM-M см. страницу 744



SKINDICHT® MA-M/PG / SKINDICHT® MA-M/NPT



SKINDICHT® MA-M/PG



SKINDICHT® MA-M/NPT

Преимущества

SKINDICHT® MA-M/PG

- Позволяют применять аксессуары с резьбой PG в метрических резьбовых отверстиях

SKINDICHT® MA-M/NPT

- Позволяют применять аксессуары с резьбой NPT в метрических резьбовых отверстиях

Области применения

SKINDICHT® MA-M/PG

- Переходник от наружной метрической резьбы к внутренней резьбе PG.
- Оборудование
- Приборы
- Корпуса

SKINDICHT® MA-M/NPT

- Переходник от наружной метрической резьбы к внутренней резьбе NPT.
- Оборудование
- Приборы
- Корпуса

Конструкция

- Метрическая соединительная резьба в соответствии с EN 50262
- Техническая информация на основе DIN IEC 62444

Технические характеристики

Классификация ETIM 5/6
 Обозначение класса ETIM 5.0/6.0: EC000441
 Описание класса ETIM 5.0/6.0: Кабельный ввод

По запросу
 с O-кольцом

Материал
 Латунь, покрытая никелем

Температурный диапазон
 от -60°C до +200°C

Артикул	Резьба наружная M1	Резьба внутренняя PG/NPT	Штук/ед. упаковки
SKINDICHT® MA-M / PG			
52104200	16 x 1,5	7	100
52104210	20 x 1,5	9	50
52104220	25 x 1,5	11	50
52104230	25 x 1,5	13,5	50
52104240	25 x 1,5	16	50
52104250	32 x 1,5	16	25
52104260	32 x 1,5	21	25
52104270	40 x 1,5	21	25
52104280	50 x 1,5	29	10
52104290	63 x 1,5	36	10
52104300	63 x 1,5	42	10
SKINDICHT® MA-M / NPT			
54020100	16 x 1,5	1/2	50
54020110	20 x 1,5	1/2	50
54020120	25 x 1,5	1/2	25
54020130	25 x 1,5	3/4	25
54020140	32 x 1,5	1/2	25
54020152	32 x 1,5	1	25
54020153	40 x 1,5	1 1/4	10

Фотографии и иллюстрации представлены не в точном масштабе и не являются точными до подробностей иллюстрациями соответствующих изделий.

Аксессуары

- SKINDICHT® SM-M см. страницу 744



SKINDICHT® ZS-M

Преимущества

- Позволяют применять аксессуары с резьбой PG в метрических резьбовых отверстиях
- Монтаж с гаечным ключом

Области применения

- 6-гранный промежуточный штуцер от метрической наружной резьбы к внутренней резьбе PG.
- Оборудование
- Приборы
- Корпуса

Конструкция

- Метрическая соединительная резьба в соответствии с EN 50262
- Техническая информация на основе DIN IEC 62444

Примечание

- SKINDICHT® ZS-M-XL с удлинённой метрической соединительной резьбой

Технические характеристики

Классификация ETIM 5/6
 Обозначение класса ETIM 5.0/6.0: EC000441
 Описание класса ETIM 5.0/6.0: Кабельный ввод

Материал
 Латунь, покрытая никелем

Температурный диапазон
 от -60°C до +200°C



Артикул	Резьба наружная M1	Резьба внутренняя PG/NPT	Штук/ед. упаковки
SKINDICHT® ZS-M			
52104330	12 x 1,5	7.0	100
52104340	16 x 1,5	9.0	100
52104010	16 x 1,5	11.0	100
52104360	20 x 1,5	11.0	100
52104370	20 x 1,5	13.5	100
52104380	20 x 1,5	16.0	50
52104400	25 x 1,5	21.0	50
52104410	32 x 1,5	29.0	25
52104420	40 x 1,5	36.0	10
52104430	50 x 1,5	42.0	10
52104440	63 x 1,5	48.0	10
SKINDICHT® ZS-M-XL			
52104335	12 x 1,5	7.0	100
52104345	16 x 1,5	9.0	100
52104365	20 x 1,5	11.0	100
52104375	20 x 1,5	13.5	100
52104385	20 x 1,5	16.0	50
52104405	25 x 1,5	21.0	50
52104415	32 x 1,5	29.0	25
52104425	40 x 1,5	36.0	10
52104435	50 x 1,5	42.0	10
52104445	63 x 1,5	48.0	10

Фотографии и иллюстрации представлены не в точном масштабе и не являются точными до подробностей иллюстрациями соответствующих изделий.

Аксессуары

- SKINDICHT® SM-M см. страницу 744



SKINDICHT® ZSE-M



Преимущества

- Позволяют применять аксессуары с резьбой PG в метрических резьбовых отверстиях
- Монтаж с гаечным ключом

Области применения

- 6-гранный промежуточный штуцер от метрической наружной резьбы к внутренней резьбе PG.
- Оборудование
- Приборы
- Корпуса

Конструкция

- Метрическая соединительная резьба в соответствии с EN 50262
- Техническая информация на основе DIN IEC 62444

Примечание

- SKINDICHT® ZSE-M-XL с удлинённой метрической соединительной резьбой

Конструкция

- Этот промежуточный штуцер используется в наших кабельных вводах:
- SKINDICHT® SHV-M
- SKINDICHT® SHVE-M
- SKINDICHT® SRE-M
- SKINDICHT® SR-SV-M

Технические характеристики

Классификация ETIM 5/6
 Обозначение класса ETIM 5.0/6.0: EC000441
 Описание класса ETIM 5.0/6.0: Кабельный ввод

Материал
 Корпус: латунь, покрытая никелем

Температурный диапазон
 от -60°C до +200°C

Артикул	Резьба наружная M1	Резьба внутренняя PG/NPT	Штук/ед. упаковки
SKINDICHT® ZSE-M			
52106000	12 x 1,5	7.0	100
52106010	16 x 1,5	9.0	100
52106020	20 x 1,5	11.0	100
52106030	20 x 1,5	13.5	100
52106040	20 x 1,5	16.0	50
52104050	20 x 1,5	21.0	50
52106050	25 x 1,5	21.0	50
52106060	32 x 1,5	29.0	25
52106070	40 x 1,5	36.0	10
52106080	50 x 1,5	42.0	10
52106090	63 x 1,5	48.0	10
SKINDICHT® ZSE-M-XL			
52106005	12 x 1,5	7.0	100
52106015	16 x 1,5	9.0	100
52106025	20 x 1,5	11.0	100
52106035	20 x 1,5	13.5	100
52106045	20 x 1,5	16.0	50
52106055	25 x 1,5	21.0	50
52106065	32 x 1,5	29.0	25

Фотографии и иллюстрации представлены не в точном масштабе и не являются точными до подробностей иллюстрациями соответствующих изделий.

Аксессуары

- SKINDICHT® SM-M см. страницу 744



Области применения

- SKINDICHT® D-M нажимные гайки с резьбой по EN 50262.

Технические характеристики

Классификация ETIM 5/6
 Обозначение класса ETIM 5.0/6.0: EC0008 14
 Описание класса ETIM 5.0/6.0: Уплотнитель

Материал
 Латунь, покрытая никелем

Температурный диапазон
 от -60°C до +200°C



Артикул	Обозначение/Размер	SW и размер ключа, мм	Штук/ед. упаковки
SKINDICHT® D-M			
52100600	M 12 x 1,5	12	100
52100601	M 16 x 1,5	16	100
52100602	M 20 x 1,5	20	100
52100603	M 25 x 1,5	25	50
52100604	M 32 x 1,5	32	25
52100605	M 40 x 1,5	40	25
52100606	M 50 x 1,5	50	10
52100607	M 63 x 1,5	65	10

Фотографии и иллюстрации представлены не в точном масштабе и не являются точными до подробностей иллюстрациями соответствующих изделий.



Области применения

- Для применения между нажимной гайкой и промежуточным штуцером.

Примечание

- Поставка осуществляется в максимально возможной ед. упаковки, мин. количество одна упаковка

Технические характеристики

Классификация ETIM 5/6
 Обозначение класса ETIM 5.0/6.0: EC000098
 Описание класса ETIM 5.0/6.0: Подкладочная шайба

Материал
 Оцинкованная сталь

Температурный диапазон
 от -60°C до +200°C



Артикул	Обозначение/Размер	Наружный Ø x внутренний Ø, мм	Штук/ед. упаковки
SKINDICHT® U-M			
52100610	U-M 12	10.0 x 7.0	300
52100611	U-M 16	14.0 x 10.0	300
52100612	U-M 20	17.9 x 13.9	300
52100613	U-M 25	22.7 x 18.7	200
52100614	U-M 32	29.8 x 26.0	200
52100615	U-M 40	37.8 x 33.3	100
52100616	U-M 50	47.8 x 41.4	100
52100617	U-M 63	60.7 x 53.5	100

Фотографии и иллюстрации представлены не в точном масштабе и не являются точными до подробностей иллюстрациями соответствующих изделий.



SKINDICHT® E-M



Преимущества

- Одно уплотнение для герметизации кабелей различного наружного диаметра
- Простое выталкивание уплотнителя нужного размера

Области применения

- Уплотнительное кольцо с насечкой для кабельных вводов SKINDICHT®

Примечание

- Поставка осуществляется в максимально возможной ед. упаковки, мин. количество одна упаковка

Технические характеристики

- Классификация ETIM 5/6**
Обозначение класса ETIM 5.0/6.0: EC001181
Описание класса ETIM 5.0/6.0: Уплотнительное кольцо
- Поставляемые цвета**
Чёрный
- Материал**
CR (хлоропреновая резина)
- Температурный диапазон**
от -20°C до +80°C

Артикул	Обозначение/Размер	Наружный Ø x отверстия, мм	Толщина, мм	Штук/ед. упаковки
SKINDICHT® E-M				
52100620	E-M 12	10.00 x 5	5.0	250
52100621	E-M 16	13.80 x 3/6/9	5.5	250
52100622	E-M 20	17.60 x 4/7/10/13	6.0	250
52100623	E-M 25	22.60 x 8,5/11,5/14,5/17,5	7.5	100
52100624	E-M 32	29.60 x 16/19/22/25	9.5	100
52100625	E-M 40	37.60 x 23/26/29/32	12.0	50
52100626	E-M 50	47.60 x 30/33/36/39	12.0	50
52100627	E-M 63	60.60 x 36/39/42/45	14.0	50

Фотографии и иллюстрации представлены не в точном масштабе и не являются точными до подробностей иллюстрациями соответствующих изделий.



SKINDICHT® уплотнительное кольцо NBR метрическое



Области применения

- Для надёжной герметизации корпусов. Защита от масел, пыли и воды на соединительной резьбе кабельного ввода или аналогичных частях

Примечание

- Для промежуточного штуцера SKINDICHT® ZSE-M 12/16/20 x 1,5 рекомендуем уплотнительные кольца с толщиной 1,5 мм для оптимального уплотнения.
- Поставка осуществляется в максимально возможной ед. упаковки, мин. количество одна упаковка

Технические характеристики

- Классификация ETIM 5/6**
Обозначение класса ETIM 5.0/6.0: EC001181
Описание класса ETIM 5.0/6.0: Уплотнительное кольцо
- Поставляемые цвета**
Чёрный
- Материал**
NBR
- Температурный диапазон**
от -30°C до +100°C

Артикул	Обозначение/Размер	Внутренний Ø, мм	Диаметр шнура, мм	Штук/ед. упаковки
SKINDICHT® O-Ring NBR				
53102001	M 12 x 1,5	9.0	1.5	100
53102000	M 12 x 2,0	9.0	2	100
53102010	M 16 x 2,0	13.0	2	100
53102021	M 20 x 1,5	17.0	1.5	100
53102020	M 20 x 2,0	17.0	2	100
53102030	M 25 x 2,0	22.0	2	100
53102040	M 32 x 2,0	28.0	2	50
53102050	M 40 x 2,0	36.0	2	50
53102060	M 50 x 2,0	46.0	2	25
53102070	M 63 x 2,0	57.0	2	25

Фотографии и иллюстрации представлены не в точном масштабе и не являются точными до подробностей иллюстрациями соответствующих изделий.



Уплотнительное метрическое кольцо SKINDICHT® FKM

Области применения

- Для надёжной герметизации со стороны корпуса. Защита резьбового соединения или аналогичных частей от масел, кислот, химических веществ при экстремальных условиях.

Примечание

- Поставка осуществляется в максимально возможной ед. упаковки, мин. количество одна упаковка

Технические характеристики

	Классификация ETIM 5/6 Обозначение класса ETIM 5.0/6.0: EC001181 Описание класса ETIM 5.0/6.0: Уплотнительное кольцо
	Поставляемые цвета Зеленый
	Материал FKM
	Температурный диапазон от -20°C до +200°C



Артикул	Обозначение/Размер	Внутренний Ø, мм	Диаметр шнура, мм	Штук/ед. упаковки
Уплотнительное метрическое кольцо SKINDICHT® FKM				
52122000	M 12 x 2,0	9.0	2	100
52122001	M 12 x 1,5	9.0	1.5	100
52122010	M 16 x 2,0	13.0	2	100
52122020	M 20 x 2,0	17.0	2	100
52122021	M 20 x 1,5	17.0	1.5	100
52122030	M 25 x 2,0	22.0	2	100
52122040	M 32 x 2,0	28.0	2	50
52122050	M 40 x 2,0	36.0	2	50
52122060	M 50 x 2,0	46.0	2	25
52122070	M 63 x 2,0	57.0	2	25

Фотографии и иллюстрации представлены не в точном масштабе и не являются точными до подробностей иллюстрациями соответствующих изделий.



SKINDICHT® JT PTFE, метрич.

Преимущества

- Стойкие к маслам, воде, щелочам, кислотам, растворителям.
- Гигиеничны и безопасны для использования с пищевыми продуктами

Области применения

- Уплотнительные кольца из политетрафторэтилена (PTFE) для кабельных вводов SKINTOP® и SKINDICHT®

Примечание

- Поставка осуществляется в максимально возможной ед. упаковки, мин. количество одна упаковка

Технические характеристики

	Классификация ETIM 5/6 Обозначение класса ETIM 5.0/6.0: EC001181 Описание класса ETIM 5.0/6.0: Уплотнительное кольцо
	Поставляемые цвета Белый
	Материал PTFE (политетрафторэтилен)
	Температурный диапазон от -120°C до +250°C кратковременно до +300°C



Артикул	Обозначение/Размер	Внутренний Ø, мм	Толщина, мм	Наружный Ø в мм	Штук/ед. упаковки
SKINDICHT® JT PTFE					
53801030	M 12	12.1	2.0	16.6	100
53801040	M 16	16.1	2.0	21.1	100
53801050	M 20	20.1	2.0	27.5	100
53801060	M 25	25.1	3.0	33.4	50
53801070	M 32	32.1	3.0	40.3	50
53801080	M 40	40.2	3.0	51.5	25
53801090	M 50	50.2	3.0	61.6	25
53801100	M 63	63.2	3.0	73.9	25

Фотографии и иллюстрации представлены не в точном масштабе и не являются точными до подробностей иллюстрациями соответствующих изделий.



SKINDICHT® WN-M



Преимущества

- С выталкиваемой мембраной

Области применения

- Простой ввод кабеля, там где не требуется защита от растягивающих усилий.

Конструкция

- Метрическая соединительная резьба в соответствии с EN 50262
- Техническая информация на основе DIN IEC 62444

Технические характеристики

	Классификация ETIM 5/6 Обозначение класса ETIM 5.0/6.0: EC000441 Описание класса ETIM 5.0/6.0: Кабельный ввод
	Поставляемые цвета RAL 7035 светло-серый
	Материал PE (полиэтилен)
	Класс защиты IP 54
	Температурный диапазон от -30°C до +80°C

Артикул	Обозначение/Размер	Отверстие, мм	SW и размер ключа, мм	Длина резьбы D, мм	Наружный Ø в мм	Штук/ед. упаковки
SKINDICHT® WN-M						
52020513	M 16 x 1,5	5.0 - 10.0	15	10	20.0	200
52020523	M 20 x 1,5	8.0 - 13.5	19	12	24.0	200
52020533	M 25 x 1,5	9.0 - 16.0	24	12	28.0	100
52020543	M 32 x 1,5	11.0 - 22.0	30	14	37.0	50
52020553	M 40 x 1,5	17.0 - 34.0	37	16	45.0	50
52020563	M 50 x 1,5	22.0 - 35.0	46	18	55.5	20
52020573	M 63 x 1,5	24.0 - 43.0	56	20	68.5	10

Фотографии и иллюстрации представлены не в точном масштабе и не являются точными до подробностей иллюстрациями соответствующих изделий.



SKINDICHT® DTN



Преимущества

- Применяются для ввода нескольких кабелей
- Разгрузка от натяжения

Области применения

- Втулки для кабелей и проводов наружным диаметром от 4 до 32 мм.

Технические характеристики

	Классификация ETIM 5/6 Обозначение класса ETIM 5.0/6.0: EC000879 Описание класса ETIM 5.0/6.0: Проходная втулка
	Поставляемые цвета Чёрный
	Материал CR (хлоропреновая резина)
	Температурный диапазон от -30°C до +100°C

Артикул	Обозначение/Размер	Диапазон зажима ØF, мм	Толщина листа, мм	Отверстие в корпусе Ø мм	Внутренний Ø втулки, мм	Штук/ед. упаковки
SKINDICHT® DTN						
52105020	DTN 1	4.0 - 9.0	2.5	16	9	50
52105030	DTN 2	7.0 - 12.0	2.5	19	12	50
52105040	DTN 3	12.0 - 17.5	2.5	25	18	50
52105050	DTN 4	18.0 - 23.0	2.5	32	25	25
52105060	DTN 5	25.0 - 29.0	3.0	38	32	25

Фотографии и иллюстрации представлены не в точном масштабе и не являются точными до подробностей иллюстрациями соответствующих изделий.



SKINDICHT® LA



Преимущества

- Защита от острых кромок на стенках корпусов
- Простое применение

Области применения

- Корпуса
- Монтаж распределительных электрошкафов

Примечание

- Вдавите втулку в просверленное отверстие до тех пор, пока не войдет в паз.

Технические характеристики

	Классификация ETIM 5/6 Обозначение класса ETIM 5.0/6.0: EC000879 Описание класса ETIM 5.0/6.0: Проходная втулка
	Поставляемые цвета Чёрный
	Материал CR (хлоропреновая резина)
	Температурный диапазон от -30°C до +90°C

Артикул	Обозначение/Размер	Толщина листа, мм	Наружный Ø втулки, мм	Отверстие в корпусе Ø мм	Внутренний Ø втулки, мм	Штук/ед. упаковки
SKINDICHT® LA						
61713520	LA 3	1.5 - 2.0	10	7	3	100
61713530	LA 4	1.5 - 2.0	11	8	4	100
61713540	LA 5	1.5 - 2.0	11	7	5	100
61713550	LA 6	1.5 - 2.0	14	9	6	100
61713560	LA 7	1.5 - 2.0	16	12	7	100
61713570	LA 8	1.5 - 2.0	15	11	8	100
61713580	LA 9	1.5 - 2.0	16	11	9	100
61713590	LA 11	1.5 - 2.0	19	14	11	100
61713600	LA 12	1.5 - 2.0	25	18	12	100

Фотографии и иллюстрации представлены не в точном масштабе и не являются точными до подробностей иллюстрациями соответствующих изделий.



SKINTOP® ST NPT / BS NPT



Преимущества

- Коническая резьба NPT
- Долговечная защита от вибрации
- Оптимальная защита от растягивающих нагрузок
- Широкий изменяемый диапазон крепления
- Высокая надежность эксплуатации

Области применения

- Используется, когда необходимо обеспечить ввод большого количества кабелей и проводов в корпуса, занимает минимальное пространство.
- Машино- и станкостроение
- Техника автоматизации
- Приборы
- Корпуса

Стандарты / Сертификаты соответствия

- UL File № E79903

Конструкция

- Соединительная резьба NPT по ASME B1.20.1 - 2013
- SKINTOP® STR NPT с переходной уплотнительной вставкой для герметизации кабелей с маленьким наружным диаметром.

Примечание

- Подходящие детали см. SKINTOP® аксессуары с резьбой PG, кроме контргайки SKINTOP® GMP-GL
- 3/8» = PG9
- 1/2» = PG13,5
- 3/4» = PG21
- 1» = PG29

Технические характеристики

- ETIM** **Классификация ETIM 5/6**
Обозначение класса ETIM 5.0/6.0: EC000441
Описание класса ETIM 5.0/6.0: Кабельный ввод
- RAL** **Поставляемые цвета**
RAL 7001 серебристо-серый
RAL 9005 черный/стойкие к УФ лучам
- Material** **Материал**
Корпус: полиамид
Уплотнение: CR (хлоропреновая резина)
- IP** **Класс защиты**
IP 68 - 5 бар
- Temperature** **Температурный диапазон**
Подвижное применение: от -20°C до +100°C
Неподвижное применение: от -40°C до +100°C

Артикул	Обозначение/Размер	Диапазон зажима ØF, мм	SW и размер ключа, мм	Общая длина C, мм	Длина резьбы D, мм	Штук/ед. упаковки
SKINTOP® ST NPT серебристо-серый						
53016010	NPT 3/8»	3,5 - 8	19	43.0	15	100
53016030	NPT 1/2»	5 - 12	24	47.0	15	100
53016050	NPT 3/4»	13 - 18	33	53.0	15	50
53016060	NPT 1»	14 - 25	42	60.0	15	25
SKINTOP® ST NPT черный						
53016210	NPT 3/8»	3,5 - 8	19	43.0	15	100
53016230	NPT 1/2»	5 - 12	24	47.0	15	100
53016250	NPT 3/4»	13 - 18	33	53.0	15	50
53016260	NPT 1»	14 - 25	42	60.0	15	25
SKINTOP® STR NPT серебристо-серый						
53016110	NPT 3/8»	2 - 6	19	43.0	15	100
53016130	NPT 1/2»	4 - 9	24	47.0	15	100
53016150	NPT 3/4»	9 - 16	33	53.0	15	50
SKINTOP® STR NPT черный						
53016310	NPT 3/8»	2 - 6	19	43.0	15	100
53016330	NPT 1/2»	4 - 9	24	47.0	15	100
53016350	NPT 3/4»	9 - 16	33	53.0	15	50
SKINTOP® BS NPT серебристо-серый						
53016610	NPT 3/8»	3,5 - 8	19	80.5	15	100
53016630	NPT 1/2»	5 - 12	24	104.0	15	100
53016650	NPT 3/4»	13 - 18	33	133.0	15	50
SKINTOP® BS NPT черный						
53016810	NPT 3/8»	3,5 - 8	19	80.5	15	100
53016830	NPT 1/2»	5 - 12	24	104.0	15	100
53016850	NPT 3/4»	13 - 18	33	133.0	15	50

Фотографии и иллюстрации представлены не в точном масштабе и не являются точными до подробностей иллюстрациями соответствующих изделий.

Аксессуары

- SKINTOP® GMP-GL NPT см. страницу 769



SKINTOP® MS NPT

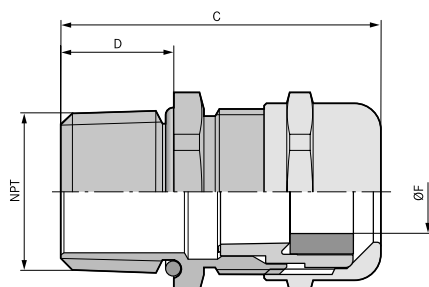

Преимущества

- Коническая резьба NPT
- Высокая надежность эксплуатации
- Оптимальная защита от растягивающих нагрузок
- Широкий изменяемый диапазон крепления

Области применения

- В областях с высокими требованиями по механической и химической прочности.
- Химическая промышленность
- Техника измерения, управления и регулирования
- Машино- и станкостроение
- Производство промышленного оборудования

Стандарты / Сертификаты соответствия

- UL File № E79903

Конструкция

- Соединительная резьба NPT по ASME B1.20.1 - 2013
- SKINTOP® MSR NPT с переходной уплотнительной вставкой для герметизации кабелей с маленьким наружным диаметром

Примечание

- Подходящие детали см. SKINTOP® метрические аксессуары, кроме контргайки SKINDICHT® SM-M
- 1/4» = M12, 3/8» = M16
- 1/2» = M20, 3/4» = M25
- 1» = M32, 1 1/4» = M40
- 1 1/2» = M50, 2» = M63

Технические характеристики

- Классификация ETIM 5/6**
Обозначение класса ETIM 5.0/6.0: EC000441
Описание класса ETIM 5.0/6.0: Кабельный ввод
- Материал**
Корпус: Латунь, покрытая никелем
насадка: Уплотнение, полиамид; Уплотнительное кольцо CR: NBR
- Класс защиты**
IP 68 - 10 бар
- Температурный диапазон**
Подвижное применение: -25°C до +100°C
Неподвижное применение: от -40°C до +100°C

Артикул	Обозначение/Размер	Диапазон зажима ØF, мм	SW и размер ключа, мм	Общая длина C, мм	Длина резьбы D, мм	Штук/ед. упаковки
SKINTOP® MS NPT						
53112004	NPT 1/4»	3,5 - 7	16	36.0	15	100
53112014	NPT 3/8»	4,5 - 9	20	39.7	15	100
53112024	NPT 1/2»	7 - 12,5	24	42.5	15	50
53112034	NPT 3/4»	9 - 16,5	29	44.5	15	25
53112044	NPT 1»	11 - 21	36	49.0	15	25
53112054	NPT 1 1/4»	19 - 28	45	57.5	17	10
53112064	NPT 1 1/2»	27 - 35	54	61.5	17	5
53112074	NPT 2»	34 - 45	67	63.5	17	5
SKINTOP® MSR NPT						
53112006	NPT 1/4»	1 - 5	16	36.0	15	100
53112016	NPT 3/8»	2 - 7	20	39.7	15	100
53112026	NPT 1/2»	5 - 10	24	42.5	15	50
53112036	NPT 3/4»	6 - 13	29	44.5	15	25
53112046	NPT 1»	7 - 15	36	49.0	15	25
53112056	NPT 1 1/4»	15 - 23	45	57.5	17	10
53112066	NPT 1 1/2»	22 - 29	54	61.5	17	5
53112076	NPT 2»	28 - 39	67	63.5	17	5

Фотографии и иллюстрации представлены не в точном масштабе и не являются точными до подробностей иллюстрациями соответствующих изделий.

Аксессуары

- SKINDICHT® SM-NPT см. страницу 770



SKINTOP® COLD NPT

Информация

- Для экстремально низких температур

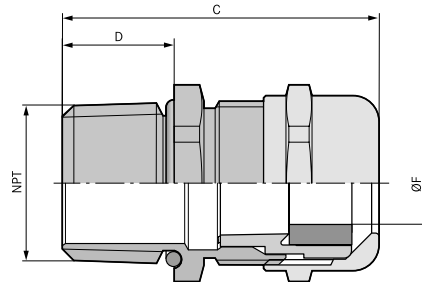

Преимущества

- Повышенная морозостойкость
- Стойкость к удару при низких температурах
- Высокие механические нагрузки
- Оптимальная защита от растягивающих нагрузок
- Широкий изменяемый диапазон крепления

Области применения

- В областях с высокими требованиями по механической прочности и морозостойкости.
- Техника кондиционирования воздуха
- Морозильные установки, холодильные склады
- Буровые платформы
- Производство промышленного оборудования

Конструкция

- Соединительная резьба NPT по ASME B1.20.1 - 2013

Технические характеристики

- Классификация ETIM 5/6**
Обозначение класса ETIM 5.0/6.0: EC000441
Описание класса ETIM 5.0/6.0: Кабельный ввод
- Материал**
Корпус: латунь, покрытая никелем
Вставка: спец. полиамид
Уплотнение: силикон
O-кольцо: силикон
- Класс защиты**
IP 68 - 10 бар
- Температурный диапазон**
от -70°C до +100°C

Артикул	Обозначение/Размер	Диапазон зажима ØF, мм	SW и размер ключа, мм	Общая длина C, мм	Длина резьбы D, мм	Штук/ед. упаковки
SKINTOP® COLD NPT						
53113700	1/4»	4 - 7	16	36.0	15	100
53113701	3/8»	5 - 10	20	39.7	15	100
53113702	1/2»	7 - 13	24	42.5	15	50
53113703	3/4»	9 - 17	29	44.5	15	25
53113704	1»	11 - 21	36	49.0	15	25
53113705	1 1/4»	19 - 28	45	57.5	15	10
53113706	1 1/2»	27 - 35	54	61.5	17	5
53113707	2»	34 - 45	67	63.5	17	5
SKINTOP® COLD-R NPT						
53113710	1/4»	3 - 5	16	36.0	15	100
53113711	3/8»	4,5 - 7	20	39.7	15	100
53113712	1/2»	6 - 10	24	42.5	15	50
53113713	3/4»	7 - 13	29	44.5	15	25
53113714	1»	8 - 15	36	49.0	15	25
53113715	1 1/4»	15 - 23	45	57.5	17	10
53113716	1 1/2»	22 - 29	54	61.5	17	5
53113717	2»	28 - 39	67	63.5	17	5

Фотографии и иллюстрации представлены не в точном масштабе и не являются точными до подробностей иллюстрациями соответствующих изделий.

Аксессуары

- SKINDICHT® SM-NPT см. страницу 770



SKINTOP® MS-SC NPT

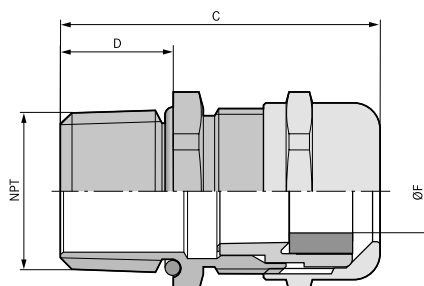
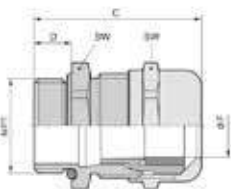

Преимущества

- С высокой проводимостью ЭМС-контактные пружины, следовательно, простой монтаж экранир. кабелей с различным диаметром по оплётке
- Низкоомный контакт с экраном, оптимальная электромагнитная защита
- Также для подсоединения экрана к другому кабельному вводу
- Для кабелей с внутренней оболочкой или без нее

Области применения

- Для ЭМС-заземления медной оплетки или кабеля с медной оболочкой
- Техника автоматизации
- Телекоммуникации
- Техника измерения, управления и регулирования
- Машиностроение и производство промышленного оборудования

Стандарты / Сертификаты соответствия

- UL File № E79903

Конструкция

- Соединительная резьба NPT по ASME B1.20.1 - 2013

Технические характеристики

Классификация ETIM 5/6
 Обозначение класса ETIM 5.0/6.0: EC000441
 Описание класса ETIM 5.0/6.0: Кабельный ввод

Материал
 Корпус: Латунь, покрытая никелем
 насадка: Уплотнение, полиамид; Уплотнительное кольцо CR: NBR

Класс защиты
 IP 68 - 10 бар

Температурный диапазон
 Подвижное применение: -25°C до +100°C
 Неподвижное применение: -40°C до +100°C

Артикул	Обозначение/Размер	Диапазон зажима ØF, мм	SW и размер ключа, мм	Общая длина C, мм	Длина резьбы D, мм	Штук/ед. упаковки
SKINTOP® MS-SC NPT						
53112910	NPT 3/8»	4,5 - 10	20	39,7	15	100
53112920	NPT 1/2»	7 - 13	24	42,5	15	50
53112930	NPT 3/4»	9 - 17	29	44,5	15	25
53112940	NPT 1»	11 - 21	36	49,0	15	25
53112950	NPT 1 1/4»	19 - 28	45	57,5	17	10
53112960	NPT 1 1/2»	27 - 35	54	61,5	17	5

Фотографии и иллюстрации представлены не в точном масштабе и не являются точными до подробностей иллюстрациями соответствующих изделий.

Аксессуары

- SKINDICHT® SM-NPT см. страницу 770



SKINTOP® MS-NPT BRUSH

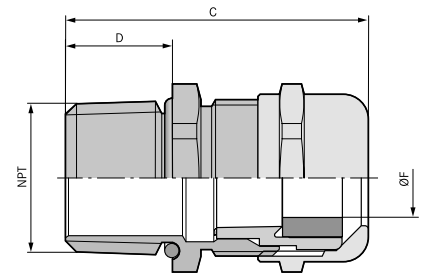

Преимущества

- Быстрый, удобный контакт с экраном
- Оптимальный низкоомный контакт с экраном, 360°
- Быстрый монтаж в сравнении с подобными системами
- Простые и надежные
- Макс. свободный монтаж при подгонке кабеля

Области применения

- Для ЭМС-заземления медной оплетки или кабеля с медной оболочкой
- Техника автоматизации
- Для подъёмно-транспортного оборудования
- Двигатели большой мощности
- Преобразователь частоты

Стандарты / Сертификаты соответствия

- UL File № E79903

Конструкция

- Соединительная резьба NPT по ASME B1.20.1 - 2013

Технические характеристики

Классификация ETIM 5/6
 Обозначение класса ETIM 5.0/6.0: EC000441
 Описание класса ETIM 5.0/6.0: Кабельный ввод

Материал
 Корпус: Латунь, покрытая никелем, глухая гайка: Латунь, покрытая никелем насадка: ЭМС-щетка, полиамид: Уплотнительное кольцо, латунная проволока: Уплотнительное кольцо, эластомер: Эластомер

Класс защиты
 IP 68 - 10 бар

Температурный диапазон
 Подвижное применение: -25°C до + 100°C
 Неподвижное применение: -40°C до +100°C

Артикул	Обозначение/Размер	Диапазон зажима ØF, мм	SW и размер ключа, мм	Общая длина C, мм	Длина резьбы D, мм	Штук/ед. упаковки
SKINTOP® MS-NPT BRUSH						
53112037	NPT 3/4»	9 - 17	29	43.0	15	10
53112047	NPT 1»	11 - 21	36	48.2	15	1
53112057	NPT 1 1/4»	19 - 28	45	57.5	17	1
53112067	NPT 1 1/2»	27 - 35	54	59.0	17	1
53112077	NPT 2»	34 - 45	67	63.3	17	1
53112087	NPT 2» plus	44 - 55	75	72.5	17	1

Фотографии и иллюстрации представлены не в точном масштабе и не являются точными до подробностей иллюстрациями соответствующих изделий.

Аксессуары

- SKINDICHT® SM-NPT см. страницу 770



SKINTOP® INOX NPT



Информация

- Кабельные вводы из нержавеющей стали, компактная конструкция
- Для применения в зоне воздействия брызг на пищевом производстве

Преимущества

- Стойкий к коррозии
- Стойкие к воздействию морской воды
- Гладкие поверхности без кромок
- Компактная конструкция
- Широкий изменяемый диапазон крепления

Области применения

- Для морских и наземных буровых платформ
- Разливочные установки для бутылок и пивоварни
- Пищевая промышленность

Стандарты / Сертификаты соответствия

- ECOLAB® промышленный стандарт в области профессиональной уборки и дезинфекции
- DIN EN 1672-2 Руководство по проектированию оборудования для пищевой промышленности
- DIN EN ISO 14159 Безопасность оборудования гигиенические требования к проектированию оборудования

Конструкция

- Соединительная резьба NPT по ASME B1.20.1 - 2013

Примечание

- Подходящие детали см. SKINTOP® метрические аксессуары, кроме контргайки SKINDICHT® SM-M
- 1/2» = M20, 3/4» = M25
- 1» = M32, 1 1/4» = M40
- 1 1/2» = M50, 2» = M63

Технические характеристики

- Классификация ETIM 5/6**
Обозначение класса ETIM 5.0/6.0: EC000441
Описание класса ETIM 5.0/6.0: Кабельный ввод
- Материал**
Корпус: нержавеющая сталь – V4A (1.4044 / 316L) Изолятор: Уплотнение, полиамид: Уплотнительное кольцо, силикон: Силикон
- Класс защиты**
IP 69
NEMA Type 1, 2, 4x, 6, 12
- Температурный диапазон**
от -40°C до +100°C

Артикул	Обозначение/Размер	Диапазон зажима ØF, мм	Длина резьбы D, мм	SW и размер ключа, мм	Общая длина C, мм	Длина резьбы D, мм	Штук/ед. упаковки
SKINTOP® INOX NPT							
53806780	NPT 1/2»	7-13	15	24	42.5	15	5
53806781	NPT 3/4»	9-17	15	29	46.2	15	5
53806782	NPT 1»	11-21	15	36	50.6	15	5
53806783	NPT 1 1/4»	19-28	17	45	59.2	17	5
53806784	NPT 1 1/2»	27-35	17	54	63.2	17	5

Фотографии и иллюстрации представлены не в точном масштабе и не являются точными до подробностей иллюстрациями соответствующих изделий.

Аналогичная продукция

- SKINDICHT® CN-M см. страницу 739
- SKINTOP® HYGIENIC

Аксессуары

- SKINDICHT® SM-NPT INOX см. страницу 770





SKINTOP® GMP-GL NPT



Преимущества

- Усиленные стекловолокном, для повышенной механической прочности

Области применения

- Для крепления кабельных вводов SKINTOP® при отверстиях без резьбы.

Конструкция

- Соединительная резьба NPT

Технические характеристики

- Классификация ETIM 5/6**
Обозначение класса ETIM 5.0/6.0: EC000940
Описание класса ETIM 5.0/6.0: Контргайка для кабельного ввода
- Материал**
Полиамид, усиленный стекловолокном
- Температурный диапазон**
от -20 °C до +100 °C

Артикул	Обозначение/Размер	Толщина, мм	SW и размер ключа, мм	Штук/ед. упаковки
SKINTOP® GMP-GL NPT черный				
53019305	3/8»	5.0	22	100
53019315	1/2»	6.0	27	100
53019325	3/4»	7.0	36	100
53019335	1»	7.0	42	100
SKINTOP® GMP-GL NPT светло-серый				
53019300	3/8»	5.0	22	100
53019310	1/2»	6.0	27	100
53019320	3/4»	7.0	36	100
53019330	1»	7.0	42	100

Фотографии и иллюстрации представлены не в точном масштабе и не являются точными до подробностей иллюстрациями соответствующих изделий.



SKINDICHT® SM-NPT



Области применения

- Для применения на тонкостенном оборудовании, крепление кабельного ввода

Конструкция

- Соединительная резьба NPT

Примечание

- Другие размеры по запросу

Технические характеристики

	Классификация ETIM 5/6 Обозначение класса ETIM 5.0/6.0: EC000940 Описание класса ETIM 5.0/6.0: Контргайка для кабельного ввода
	Материал Латунь, покрытая никелем
	Температурный диапазон от -60°C до +200°C

Артикул	Обозначение/Размер	Штук/ед. упаковки
SKINDICHT® SM-NPT		
52103540	1/2»	50
52103550	3/4»	20
52103560	1»	20
52103570	1 1/4»	20
52103580	1 1/2»	10
52103590	2»	10

Фотографии и иллюстрации представлены не в точном масштабе и не являются точными до подробностей иллюстрациями соответствующих изделий.



SKINDICHT® SM-NPT INOX



Области применения

- Для применения на тонкостенном оборудовании, крепление кабельного ввода

Конструкция

- Соединительная резьба NPT

Примечание

- Другие размеры по запросу

Технические характеристики

	Классификация ETIM 5/6 Обозначение класса ETIM 5.0/6.0: EC000940 Описание класса ETIM 5.0/6.0: Контргайка для кабельного ввода
	Материал Нержавеющая сталь
	Температурный диапазон от -60°C до +200°C

Артикул	Обозначение/Размер	Штук/ед. упаковки
SKINDICHT® SM-NPT INOX		
52103500	1/2»	50
52103510	3/4»	50
52103520	1»	25
52103530	1 1/4»	10

Фотографии и иллюстрации представлены не в точном масштабе и не являются точными до подробностей иллюстрациями соответствующих изделий.



SKINTOP® ST / SKINTOP® STR

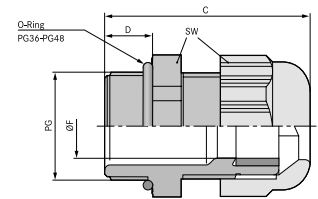

Преимущества

- Разнообразные аксессуары (напр., уплотнительные вставки для нескольких кабелей)
- Повышенная маслостойкость и эксплуатационная надежность
- Долговечная защита от вибрации
- Оптимальная защита от растягивающих нагрузок
- Широкий изменяемый диапазон крепления

Области применения

SKINTOP® ST

- Используется, когда необходимо обеспечить ввод большого количества кабелей и проводов в корпуса, занимает минимальное пространство.
- Машино- и станкостроение
- Фотогальванические системы
- Техника автоматизации

SKINTOP® STR

- С уплотнением, которое позволяет герметизировать кабели с маленьким наружным диаметром.

Стандарты / Сертификаты соответствия

- UL File № E79903

Конструкция

SKINTOP® ST

- Соединительная резьба PG в соответствии с DIN 40430

SKINTOP® STR

- Соединительная резьба PG

Примечание

- Подходящие детали см. SKINTOP® аксессуары с резьбой PG
- Подходящая контргайка SKINTOP® GMP-GL

Технические характеристики



Классификация ETIM 5/6

Обозначение класса ETIM 5.0/6.0: EC000441
Описание класса ETIM 5.0/6.0: Кабельный ввод



Внимание

Монтажные размеры и момент затяжки см. табл. T21 в приложении



Поставляемые цвета

RAL 7001 серебристо-серый
RAL 7035 светло-серый
RAL 9005 чёрный/стойкие к УФ-лучам



Материал

Корпус: полиамид
Уплотнение: CR (хлоропреновая резина)

Испытания

GGVS: TÜ.EGG.020-95



Класс защиты SKINTOP® ST

IP 68 - 5 бар
NEMA Type 1, 12
SKINTOP® STR
IP 68 - 5 бар



Температурный диапазон

Подвижное применение: от -20°C до +80°C
Неподвижное применение: от -40°C до +100°C

Артикул	Обозначение/Размер	Диапазон зажима ØF, мм	SW и размер ключа, мм	Общая длина C, мм	Длина резьбы D, мм	Штук/ед. упаковки
SKINTOP® ST NPT серебристо-серый						
53015000	PG 7	2,5 - 6,5	15	32.0	7.8	100
53015010	PG 9	3,5 - 8	19	36.0	8	100
53015020	PG 11	4 - 10	22	38.0	8	100
53015030	PG 13,5	6 - 12	24	41.0	9	100
53015040	PG 16	9 - 14	27	44.0	10	50
53015050	PG 21	13 - 18	33	49.0	11	50
53015060	PG 29	14 - 25	42	56.0	10.7	25
53015070	PG 36	24 - 32	53	66.0	13.3	10
53015080	PG 42	35 - 38	60	68.0	13.4	5
53015090	PG 48	39 - 44	65	69.0	14.3	5
SKINTOP® ST NPT черный						
53015200	PG 7	2,5 - 6,5	15	32.0	7.8	100
53015210	PG 9	3,5 - 8	19	36.0	8	100
53015220	PG 11	4 - 10	22	38.0	8	100
53015230	PG 13,5	6 - 12	24	41.0	9	100
53015240	PG 16	9 - 14	27	44.0	10	50
53015250	PG 21	13 - 18	33	49.0	11	50
53015260	PG 29	14 - 25	42	56.0	10.7	25
53015270	PG 36	24 - 32	53	66.0	13.3	10
53015280	PG 42	35 - 38	60	68.0	13.4	5
53015290	PG 48	39 - 44	65	69.0	14.3	5
SKINTOP® ST светло-серые						
53018000	PG 7	2,5 - 6,5	15	32.0	7.8	100
53018010	PG 9	3,5 - 8	19	36.0	8	100
53018020	PG 11	4 - 10	22	38.0	8	100
53018030	PG 13,5	6 - 12	24	41.0	9	100
53018040	PG 16	9 - 14	27	44.0	10	50
53018050	PG 21	13 - 18	33	49.0	11	50
53018060	PG 29	14 - 25	42	56.0	10.7	25
53018070	PG 36	24 - 32	53	66.0	13.3	10
53018080	PG 42	35 - 38	60	68.0	13.4	5
53018090	PG 48	39 - 44	65	69.0	14.3	5

ÖLFLEX®
UNITRONIC®
ETHERLINE®
HITRONIC®
EPIC®
SKINTOP®
SILVYN®
FLEXIMARK®
АКСЕССУАРЫ
ПРИЛОЖЕНИЕ

SKINTOP® кабельные вводы с резьбой PG • Стандартные

Артикул	Обозначение/Размер	Диапазон зажима ØF, мм	SW и размер ключа, мм	Общая длина C, мм	Длина резьбы D, мм	Штук/ед. упаковки
SKINTOP® STR NPT серебристо-серый						
53015100	PG 7	1,5 - 5	15	32.0	7.8	100
53015110	PG 9	2 - 6	19	36.0	8	100
53015120	PG 11	2 - 7	22	38.0	8	100
53015130	PG 13,5	4 - 9	24	41.0	9	100
53015140	PG 16	6 - 12	27	44.0	10	50
53015150	PG 21	9 - 16	33	49.0	11	50
53015160	PG 29	11 - 20	42	56.0	10.7	25
53015170	PG 36	17 - 26	53	66.0	13.3	10
53015180	PG 42	22 - 31	60	68.0	13.4	5
53015190	PG 48	26 - 35	65	69.0	14.3	5
SKINTOP® STR NPT черный						
53015300	PG 7	1,5 - 5	15	32.0	7.8	100
53015310	PG 9	2 - 6	19	36.0	8	100
53015320	PG 11	2 - 7	22	38.0	8	100
53015330	PG 13,5	4 - 9	24	41.0	9	100
53015340	PG 16	6 - 12	27	44.0	10	50
53015350	PG 21	9 - 16	33	49.0	11	50
53015360	PG 29	11 - 20	42	56.0	10.7	25
53015370	PG 36	17 - 26	53	66.0	13.3	10
53015380	PG 42	22 - 31	60	68.0	13.4	5
53015390	PG 48	26 - 35	65	69.0	14.3	5
SKINTOP® STR светло-серые						
53018100	PG 7	1,5 - 5	15	32.0	7.8	100
53018110	PG 9	2 - 6	19	36.0	8	100
53018120	PG 11	2 - 7	22	38.0	8	100
53018130	PG 13,5	4 - 9	24	41.0	9	100
53018140	PG 16	6 - 12	27	44.0	10	50
53018150	PG 21	9 - 16	33	49.0	11	50
53018160	PG 29	11 - 20	42	56.0	10.7	25
53018170	PG 36	17 - 26	53	66.0	13.3	10
53018180	PG 42	22 - 31	60	68.0	13.4	5
53018190	PG 48	26 - 35	65	69.0	14.3	5

Фотографии и иллюстрации представлены не в точном масштабе и не являются точными до подробностей иллюстрациями соответствующих изделий.



SKINTOP® BS

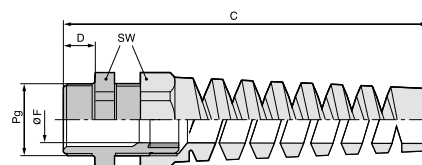

Преимущества

- Надёжная защита кабелей от перегибов
- Продление срока эксплуатации кабелей
- Функциональная надёжность
- Для защиты гибких кабелей

Области применения

- Согласно стандарта VDE 0700-1 кабели, подключенные к подвижным электротехническим приборам и оборудованию, должны быть защищены от перегибов.
- Ручные приборы
- Робототехника
- Для техники проведения массовых мероприятий
- Подвижные детали машин

Стандарты / Сертификаты соответствия

- UL File № E79903

Конструкция

- Соединительная резьба PG в соответствии с DIN 40430

Примечание

- Подходящие детали см. SKINTOP® аксессуары с резьбой PG
- Подходящая контргайка SKINTOP® GMP-GL
- По запросу - типы SKINTOP® BSR для герметизации кабелей маленьких сечений

Технические характеристики

- Классификация ETIM 5/6**
 Обозначение класса ETIM 5.0/6.0: EC000441
 Описание класса ETIM 5.0/6.0: Кабельный ввод
- Внимание**
 Монтажные размеры и момент затяжки см. табл. T21 в приложении
- Поставляемые цвета**
 RAL 7001 серебристо-серый
 RAL 9005 черный/стойкие к УФ лучам
- Материал**
 Корпус: полиамид
 Уплотнение: CR (хлоропреновая резина)
- Класс защиты**
 IP 68 - 5 бар
- Температурный диапазон**
 от -20°C до +100°C

Артикул	Обозначение/Размер	Диапазон зажима ØF, мм	SW и размер ключа, мм	Общая длина C, мм	Длина резьбы D, мм	Штук/ед. упаковки
SKINTOP® BS NPT серебристо-серый						
53015600	PG 7	2,5 - 6,5	15	62.0	7.8	100
53015610	PG 9	3,5 - 8	19	75.0	8	100
53015620	PG 11	4 - 10	22	87.0	8	100
53015630	PG 13,5	6 - 12	24	100.0	9	50
53015640	PG 16	9 - 14	27	113.0	10	25
53015650	PG 21	13 - 18	33	129.0	11	25
SKINTOP® BS NPT черный						
53015800	PG 7	2,5 - 6,5	15	62.0	7.8	100
53015810	PG 9	3,5 - 8	19	75.0	8	100
53015820	PG 11	4 - 10	22	87.0	8	100
53015830	PG 13,5	6 - 12	24	100.0	9	50
53015840	PG 16	9 - 14	27	113.0	10	25
53015850	PG 21	13 - 18	33	129.0	11	25

Фотографии и иллюстрации представлены не в точном масштабе и не являются точными до подробностей иллюстрациями соответствующих изделий.



SKINTOP® BT

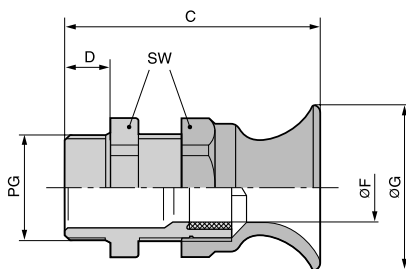

Преимущества

- Надёжная защита кабелей от перегибов
- Продление срока эксплуатации кабелей
- Функциональная надёжность

Области применения

- Согласно стандарта VDE 0700-1 кабели, подключенные к подвижным электротехническим приборам и оборудованию, должны быть защищены от перегибов.
- Ручные приборы
- Приборостроение
- Для техники проведения массовых мероприятий
- Подвижные детали машин

Стандарты / Сертификаты соответствия

- UL File № E79903

Конструкция

- Соединительная резьба PG в соответствии с DIN 40430

Примечание

- Подходящие детали см. SKINTOP® аксессуары с резьбой PG
- Подходящая контргайка SKINTOP® GMP-GL

Технические характеристики

Классификация ETIM 5/6
 Обозначение класса ETIM 5.0/6.0: EC000441
 Описание класса ETIM 5.0/6.0: Кабельный ввод

Внимание
 Монтажные размеры и момент затяжки см. табл. T21 в приложении

Поставляемые цвета
 RAL 7001, серебристо-серый

Материал
 Корпус: полиамид
 Уплотнение: CR (хлоропреновая резина)

Класс защиты
 IP 68 - 5 бар

Температурный диапазон
 от -20°C до +100°C

Артикул	Обозначение/Размер	Диапазон зажима ØF, мм	SW и размер ключа, мм	Общая длина C, мм	Длина резьбы D, мм	Штук/ед. упаковки
SKINTOP® BT серебристо-серые						
53015410	PG 9	3,5 - 8	19	42,9	8	100
53015420	PG 11	4 - 10	22	47,7	8	100
53015430	PG 13,5	6 - 12	24	52,0	9	50
53015440	PG 16	9 - 14	27	55,9	10	50
53015450	PG 21	13 - 18	33	64,4	11	50

Фотографии и иллюстрации представлены не в точном масштабе и не являются точными до подробностей иллюстрациями соответствующих изделий.



SKINTOP® MS / SKINTOP® MSR

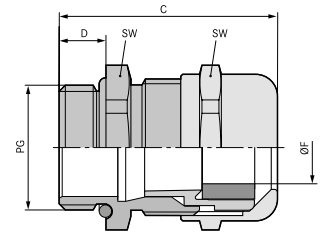

Преимущества

SKINTOP® MS

- Высокая надежность эксплуатации
- Оптимальная защита от растягивающих нагрузок
- Широкий изменяемый диапазон крепления

SKINTOP® MSR

- Описание преимуществ см. SKINTOP® MS

Области применения

SKINTOP® MS

- В областях с высокими требованиями по механической и химической прочности.
- Химическая промышленность
- Техника измерения, управления и регулирования
- Машино- и станкостроение
- Производство промышленного оборудования

SKINTOP® MSR

- С уплотнением, которое позволяет герметизировать кабели с маленьким наружным диаметром.

Конструкция

- Соединительная резьба PG в соответствии с DIN 40430

Примечание

- Подходящая контргайка SKINDICHT® SM
- Подходящие детали см. SKINTOP® аксессуары с резьбой PG

Технические характеристики



Классификация ETIM 5/6

Обозначение класса ETIM 5.0/6.0: EC000441
 Описание класса ETIM 5.0/6.0: Кабельный ввод



Внимание

Монтажные размеры и момент затяжки см. табл. T21 в приложении



Материал

Корпус: Латунь, покрытая никелем
 насадка: Уплотнение, полиамид; Уплотнительное кольцо CR: NBR



Класс защиты

IP 68 - 10 бар



Температурный диапазон

Подвижное применение: -25°C до +100°C
 Неподвижное применение: -40°C до +100°C

Артикул	Обозначение/Размер	Диапазон зажима ØF, мм	SW и размер ключа, мм	Общая длина C, мм	Длина резьбы D, мм	Штук/ед. упаковки
SKINTOP® MS						
52015700	PG 7	2.0 - 6.5	14	25.0	5	100
52015710	PG 9	4.0 - 8.0	17	29.0	6	100
52015720	PG 11	4.0 - 10.0	20	32.0	6	50
52015730	PG 13,5	5.0 - 12.0	22	34.0	6.5	50
52015740	PG 16	8.0 - 14.0	24	35.0	6.5	50
52015750	PG 21	11.0 - 18.0	30	40.0	7	25
52015760	PG 29	16.0 - 25.0	40	48.0	8	25
52015765	PG 36	19.0 - 32.0	50	62.0	15	10
52015766	PG 42	28.0 - 38.0	57	62.0	15	5
52015767	PG 48	34.0 - 44.0	64	62.0	15	5
SKINTOP® MSR						
52015770	PG 7	2.0 - 5.0	14	25.0	5	100
52015780	PG 9	2.0 - 6.0	17	29.0	6	100
52015790	PG 11	3.0 - 7.0	20	32.0	6	50
52015800	PG 13,5	4.0 - 9.0	22	34.0	6.5	50
52015810	PG 16	6.0 - 13.0	24	35.0	6.5	50
52015820	PG 21	8.0 - 16.0	30	40.0	7	25
52015830	PG 29	10.5 - 20.0	40	48.0	8	25
52015831	PG 36	19.0 - 26.0	50	62.0	15	10
52015832	PG 42	24.0 - 31.0	57	62.0	15	5
52015833	PG 48	28.0 - 35.0	64	62.0	15	5

Фотографии и иллюстрации представлены не в точном масштабе и не являются точными до подробностей иллюстрациями соответствующих изделий.



SKINTOP® MS-XL / SKINTOP® MSR-XL

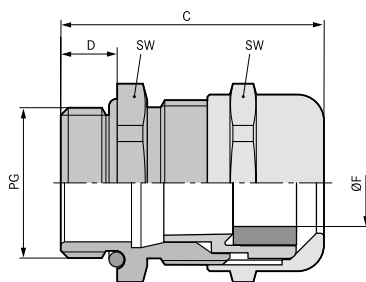

Преимущества

SKINTOP® MS-XL

- Специально для толстостенного оборудования
- Высокая надежность эксплуатации
- Широкий изменяемый диапазон крепления
- Оптимальная защита от растягивающих нагрузок

SKINTOP® MSR-XL

- Применение см. SKINTOP® MS-XL

Области применения

SKINTOP® MS-XL

- С удлиненной соединительной резьбой для толстостенных корпусов.

SKINTOP® MSR-XL

- С уплотнением, которое позволяет герметизировать кабели с маленьким наружным диаметром.

Конструкция

- Соединительная резьба PG в соответствии с DIN 40430

Примечание

- Подходящая контргайка SKINDICHT® SM
- Подходящие детали см. SKINTOP® аксессуары с резьбой PG

Технические характеристики

Классификация ETIM 5/6
 Обозначение класса ETIM 5.0/6.0: EC000441
 Описание класса ETIM 5.0/6.0: Кабельный ввод

Внимание
 Монтажные размеры и момент затяжки см. табл. T21 в приложении

Материал
 Корпус: Латунь, покрытая никелем
 насадка: Уплотнение, полиамид; Уплотнительное кольцо CR: NBR

IP Класс защиты
 IP 68 - 10 бар

Температурный диапазон
 Подвижное применение:
 -25°C до +100°C
 Неподвижное применение:
 -40°C до +100°C

Артикул	Обозначение/Размер	Диапазон зажима ØF, мм	SW и размер ключа, мм	Общая длина C, мм	Длина резьбы D, мм	Штук/ед. упаковки
SKINTOP® MS-XL						
52115700	PG 7	2.0 - 6.5	14	32.0	12	100
52115710	PG 9	4.0 - 8.0	17	35.0	12	100
52115720	PG 11	4.0 - 10.0	20	38.0	12	50
52115730	PG 13,5	5.0 - 12.0	22	39.5	12	50
52115740	PG 16	8.0 - 14.0	24	40.5	12	50
52115750	PG 21	11.0 - 18.0	30	45.0	12	25
52115760	PG 29	16.0 - 25.0	40	52.0	15	25
SKINTOP® MSR-XL						
52115770	PG 7	2.0 - 5.0	14	32.0	12	100
52115780	PG 9	2.0 - 6.0	17	35.0	12	100
52115790	PG 11	3.0 - 7.0	20	38.0	12	50
52115800	PG 13,5	4.0 - 9.0	22	39.5	12	50
52115810	PG 16	6.0 - 13.0	24	40.5	12	50
52115820	PG 21	8.0 - 16.0	30	45.0	12	25
52115830	PG 29	10.5 - 20.0	40	52.0	15	25

Фотографии и иллюстрации представлены не в точном масштабе и не являются точными до подробностей иллюстрациями соответствующих изделий.



SKINTOP® MS-SC

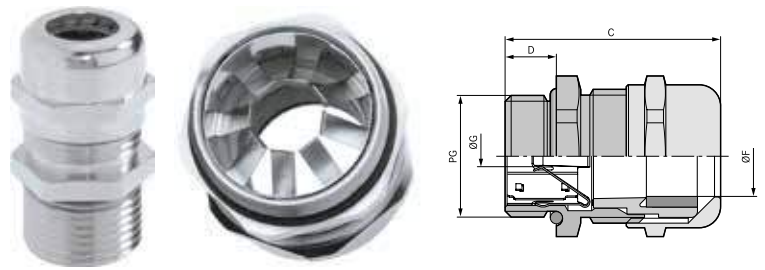

Преимущества

- Для кабелей с внутренней оболочкой или без нее
- Также для подсоединения экрана к другому кабельному вводу
- Низкоомный контакт с экраном, оптимальная электромагнитная защита
- С высокой проводимостью ЭМС-контактные пружины, следовательно, простой монтаж экранир. кабелей с различным диаметром по оплётке
- Меньше рабочих операций, простой монтаж

Области применения

- Для ЭМС-заземления медной оплетки или кабеля с медной оболочкой
- Техника автоматизации
- Телекоммуникации
- Техника измерения, управления и регулирования
- Машиностроение и производство промышленного оборудования

Конструкция

- Соединительная резьба PG в соответствии с DIN 40430

Примечание

- Подходящие детали см. SKINTOP® аксессуары с резьбой PG
- Для корпусов с лакированным, анодированным или порошковым покрытием необходимы контргайки для выравнивания потенциала земли типа SKINDICHT® SM-PE для обеспечения оптимального контакта

Технические характеристики

- Классификация ETIM 5/6**
 Обозначение класса ETIM 5.0/6.0: EC000441
 Описание класса ETIM 5.0/6.0: Кабельный ввод
- Внимание**
 Монтажные размеры и момент затяжки см. табл. T21 в приложении
- Материал**
 Корпус: Латунь, покрытая никелем
 насадка: Уплотнение, полиамид; Уплотнительное кольцо CR: NBR
- Класс защиты**
 IP 68 - 10 бар

Артикул	Обозначение/Размер	Длина резьбы D, мм	Штук/ед. упаковки
SKINTOP® MS-SC			
53112210	PG 9	6	50
53112220	PG 11	6	50
53112230	PG 13,5	6,5	25
53112240	PG 16	6,5	25
53112250	PG 21	7	25
53112260	PG 29	8	10
53112270	PG 36	15	5
SKINTOP® MS-SC XL			
53112310	PG 9	12	50
53112320	PG 11	12	50
53112330	PG 13,5	12	25
53112340	PG 16	12	25
53112350	PG 21	12	25
53112360	PG 29	15	10

Фотографии и иллюстрации представлены не в точном масштабе и не являются точными до подробностей иллюстрациями соответствующих изделий.

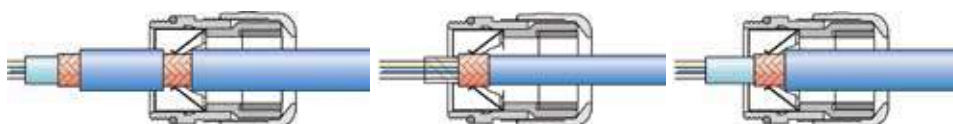



SKINTOP® GMP-GL

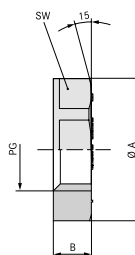

Преимущества

- Усиленные стекловолокном, для повышенной механической прочности
- Углубления под гаечный ключ, исключаются повреждения корпуса

Области применения

- Для законтривания кабельных вводов SKINTOP® при отверстиях без резьбы.

Стандарты / Сертификаты соответствия

- UL File № E79903

Конструкция

- Соединительная резьба PG

Примечание

- Разрешение по UL только в случае применения с полимерными кабельными вводами SKINTOP® также с разрешением по UL
- Разработаны для применения с кабельными вводами SKINTOP® ST(R)

Технические характеристики

Классификация ETIM 5/6
 Обозначение класса ETIM 5.0/6.0: EC000441
 Описание класса ETIM 5.0/6.0: Кабельный ввод

По запросу
 Тип без пояска
 (без опорной поверхности для монтажного инструмента)

Поставляемые цвета
 RAL 7001 серебристо-серый
 RAL 7035 светло-серый
 RAL 9005 чёрный/стойкие к УФ-лучам

Материал
 Полиамид, усиленный стекловолокном

Температурный диапазон
 от -20°C до +100°C

Артикул	Обозначение / Размер	SW и размер ключа, мм	Штук/ед. упаковки
SKINTOP® GMP-GL серебристо-серые с манжетой			
53019000	PG 7	19	100
53019010	PG 9	22	100
53019020	PG 11	24	100
53019030	PG 13,5	27	100
53019040	PG 16	30	100
53019050	PG 21	36	50
53019060	PG 29	46	50
53019070	PG 36	60	25
53019080	PG 42	65	25
53019090	PG 48	70	25
SKINTOP® GMP-GL чёрные с манжетой			
53019200	PG 7	19	100
53019210	PG 9	22	100
53019220	PG 11	24	100
53019230	PG 13,5	27	100
53019240	PG 16	30	100
53019250	PG 21	36	50
53019260	PG 29	46	50
53019270	PG 36	60	25
53019280	PG 42	65	25
53019290	PG 48	70	25
SKINTOP® GMP-GL светло-серые с манжетой			
53019001	PG 7	19	100
53019011	PG 9	22	100
53019021	PG 11	24	100
53019031	PG 13,5	27	100
53019041	PG 16	30	100
53019051	PG 21	36	50
53019061	PG 29	46	50
53019071	PG 36	60	25
53019081	PG 42	65	25
53019091	PG 48	70	25

Фотографии и иллюстрации представлены не в точном масштабе и не являются точными до подробностей иллюстрациями соответствующих изделий.



SKINTOP® DIX

Преимущества

- Позволяет вводить одновременно несколько кабелей через один кабельный ввод
- Количество кабельных вводов может быть сокращено

Области применения

- Для использования в кабельных вводах SKINTOP®.
- Вместо внутренней уплотняющей вставки с одним отверстием используется уплотняющая вставка с несколькими отверстиями.

Примечание

- Класс защиты IP 68 может быть достигнут, когда все отверстия закрыты и оптимально заполнены, используются кабели с номинальным диаметром и уплотнительные заглушки SKINTOP® DIX-DV

Технические характеристики

	Классификация ETIM 5/6 Обозначение класса ETIM 5.0/6.0: EC000032 Описание класса ETIM 5.0/6.0: Резьбовая заглушка
	Поставляемые цвета натуральный
	Материал Силикон
	Класс защиты IP 54
	Температурный диапазон от -40°C до +100°C



Артикул	Обозначение/Размер	PG резьба	Количество кабелей x диапазон крепления	Штук/ед. упаковки
SKINTOP® DIX				
53607225	DIX 7225	7	2 x 2.5	100
53607417	DIX 7417	7	4 x 1.7	100
53609230	DIX 9230	9	2 x 3.0	100
53611225	DIX 11225	11	2 x 2.5	100
53611330	DIX 11330	11	3 x 3.0	100
53611240	DIX 11240	11	2 x 4.0	100
53611430	DIX 11430	11	4 x 3.0	100
53613250	DIX 13250	13,5	2 x 5.0	100
53613340	DIX 13340	13,5	3 x 4.0	100
53613440	DIX 13440	13,5	4 x 4.0	100
53616140	DIX 16140	16	1 x 4.0	50
53616225	DIX 16225	16	2 x 2.5	50
53616240	DIX 16240	16	2 x 4.0	50
53616340	DIX 16340	16	3 x 4.0	50
53616350	DIX 16350	16	3 x 5.0	50
53616440	DIX 16440	16	4 x 4.0	50
53616540	DIX 16540	16	5 x 4.0	50
53616450	DIX 16450	16	4 x 5.0	50
53616356	DIX 16356	16	3 x 5.6	50
53616260	DIX 16260	16	2 x 6.0	50
53616360	DIX 16360	16	3 x 6.0	50
53621550	DIX 21550	21	5 x 5.0	50
53621460	DIX 21460	21	4 x 6.0	50
53621640	DIX 21640	21	6 x 4.0	50
53621270	DIX 21270	21	2 x 7.0	50
53621370	DIX 21370	21	3 x 7.0	50
53621280	DIX 21280	21	2 x 8.0	50
53621380	DIX 21380	21	3 x 8.0	50
53629556	DIX 29556	29	5 x 5.6	50
53629470	DIX 29470	29	4 x 7.0	50
53629570	DIX 29570	29	5 x 7.0	50
53629480	DIX 29480	29	4 x 8.0	50
53629290	DIX 29290	29	2 x 9.0	50
53629390	DIX 29390	29	3 x 9.0	50
53629490	DIX 29490	29	4 x 9.0	50
53629675	DIX 29675	29	6 x 7.5	50

Фотографии и иллюстрации представлены не в точном масштабе и не являются точными до подробностей иллюстрациями соответствующих изделий.



SKINTOP® DIX-AUTOMATION



Преимущества

- Оптимальная герметизация при применении кабелей для интерфейса AS-I
- Разгрузка от натяжения

Области применения

- Эти уплотнения могут применяться вместо стандартных уплотнений в кабельных вводах SKINTOP®
- Распределительные электрошкафы
- Пульты управления
- Офисное применение

Примечание

- Класс защиты IP 68 может быть достигнут, когда отверстие полностью заполнено, т.е. используются стандартные кабели для интерфейса AS-I

Конструкция

- Оптимально подобранный вырез для ввода кабелей для интерфейса AS-I

Технические характеристики

	Классификация ETIM 5/6 Обозначение класса ETIM 5.0/6.0: EC000032 Описание класса ETIM 5.0/6.0: Резьбовая заглушка
	Поставляемые цвета Черный, RAL 9005
	Материал NBR
	Класс защиты IP 54
	Температурный диапазон от -40°C до +100°C

Артикул	Обозначение/Размер	Штук/ед. упаковки
SKINTOP® DIX ASI		
53611000	DIX ASI 11	50

Фотографии и иллюстрации представлены не в точном масштабе и не являются точными до подробностей иллюстрациями соответствующих изделий.



SKINTOP® DIX-DV / SKINTOP® SD / SKINTOP® DV



Преимущества

SKINTOP® DIX-DV

- Предотвращают попадание воды и загрязнений в незанятые отверстия уплотнительных вставок SKINTOP® DIX

SKINTOP® SD

- Препятствует попаданию пыли и грязи внутрь корпуса

SKINTOP® DV

- Препятствует попаданию влаги внутрь корпуса

Области применения

SKINTOP® DIX-DV

- Для неиспользуемых отверстий уплотнительных вставок для нескольких кабелей SKINTOP® DIX, которые должны быть закрыты для обеспечения оптимального класса защиты.

SKINTOP® SD

- Защита от пыли, устанавливается под накидной гайкой кабельного ввода
- Подготовка к монтажу
- Защита неиспользуемых соединений

SKINTOP® DV

- Эти уплотнения вставляются в уплотнительные кольца кабельных вводов SKINTOP®
- Подготовка к монтажу
- Защита неиспользуемых соединений

Примечание

SKINTOP® DIX-DV

- При правильном монтаже можно достичь класса защиты IP 68

SKINTOP® SD

- Простое использование, без демонтажа - кабель протолкнуть
- Поставка осуществляется в максимально возможной ед. упаковки, мин. количество одна упаковка

SKINTOP® DV

- При правильном монтаже можно достичь класса защиты IP 68
- Поставка осуществляется в максимально возможной ед. упаковки, мин. количество одна упаковка

Технические характеристики

SKINTOP® SD
 Обозначение класса ETIM 5.0/6.0: EC000032

Описание класса ETIM 5.0/6.0: Резьбовая заглушка

SKINTOP® DV
 Обозначение класса ETIM 5.0/6.0: EC000032

Описание класса ETIM 5.0/6.0: Резьбовая заглушка

Поставляемые цвета SKINTOP® DIX-DV

натуральный
SKINTOP® SD
 Чёрный
SKINTOP® DV
 Чёрный

Материал SKINTOP® DIX-DV

Полиамид
SKINTOP® SD
 Вспененный полиэтилен
SKINTOP® DV
 CR (хлоропреновая резина)

Температурный диапазон SKINTOP® DIX-DV

от -40°C до +100°C
SKINTOP® SD
 от -70°C до +100°C
SKINTOP® DV
 от -30°C до +100°C

Артикул	Обозначение/Размер	Ø F мм	Высота, мм	Штук/ед. упаковки
SKINTOP® DIX-DV				
53100003	DIX-DV 3 x 9	3.0	9.0	100
53100004	DIX-DV 4 x 9	4.0	9.0	100
53100005	DIX-DV 5 x 11	5.0	11.0	100
53100055	DIX-DV 5,5 x 11	5.5	11.0	100
53100006	DIX-DV 6 x 14	6.0	14.0	100
53100007	DIX-DV 7 x 14	7.0	14.0	100
53100008	DIX-DV 8 x 14	8.0	14.0	100
53100009	DIX-DV 9 x 14	9.0	14.0	100
SKINTOP® SD				
52025235	SD 7	10.5	2.0	500
52025240	SD 9	13.5	2.0	500
52025250	SD 11	17.0	2.0	250
52025260	SD 13,5	18.5	2.0	250
52025270	SD 16	20.5	2.0	250
52025280	SD 21	26.0	2.0	100
52025290	SD 29	34.5	2.0	100
52025291	SD 36	44.5	2.0	100
SKINTOP® DV				
53800640	DV 7	7.0	6.5	500
53800641	DV 9	8.5	7.5	500
53800579	DV 11	10.5	8.5	250
53800583	DV 13,5	12.5	8.5	250
53800642	DV 16	14.5	9.0	250
53800643	DV 21	18.5	11.0	100

Фотографии и иллюстрации представлены не в точном масштабе и не являются точными до подробностей иллюстрациями соответствующих изделий.

ÖLFLEX®
 UNITRONIC®
 ETHERLINE®
 HITRONIC®
 EPIC®
 SKINTOP®
 SILVYN®
 FLEXIMARK®
 АКСЕССУАРЫ
 ПРИЛОЖЕНИЕ



SKINDICHT® SVRN / SKINDICHT® SVRE

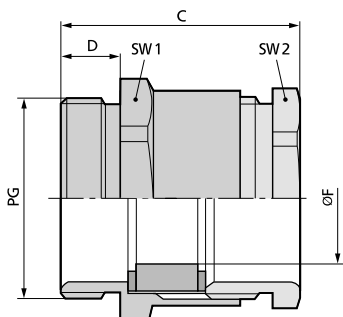

SKINDICHT® SVRN

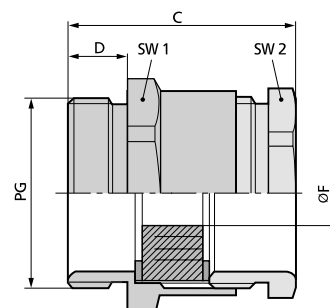

SKINDICHT® SVRE

Преимущества

SKINDICHT® SVRN

- Высокие механические нагрузки
- Оптимальная защита от растягивающих нагрузок

SKINDICHT® SVRE

- Уплотнение с насечкой для различного диаметра кабелей
- Требуется меньше типоразмеров для хранения на складе

Области применения

SKINDICHT® SVRN

- Кабельные вводы из латуни с 6-гранным промежуточным штуцером, для быстрого монтажа с помощью гаечных ключей.

SKINDICHT® SVRE

- Кабельные вводы из латуни с 6-гранным промежуточным штуцером и уплотнительным кольцом с насечкой.

Конструкция

- Соединительная резьба PG

Примечание

SKINDICHT® SVRN

- Подходящая контргайка SKINDICHT® SM
- #### SKINDICHT® SVRE
- Другие аксессуары см. SKINDICHT® EV
 - Подходящая контргайка SKINDICHT® SM

Технические характеристики

Классификация ETIM 5/6
 Обозначение класса ETIM 5.0/6.0: EC000441
 Описание класса ETIM 5.0/6.0: Кабельный ввод

Внимание
 Монтажные размеры см. табл. T21 в приложении

SKINDICHT® SVRE
 Доступно с длинной соединительной резьбой
 Доступно с PG 11–36 с кольцом с насечкой FKM

Материал SKINDICHT® SVRN
 Корпус: латунь, покрытая никелем
 Уплотнительное кольцо: CR (хлоропреновая резина)
SKINDICHT® SVRE
 Корпус: латунь, покрытая никелем
 Уплотнение с насечкой: CR (хлоропреновая резина)

Класс защиты IP 54

Температурный диапазон SKINDICHT® SVRN
 от -20°C до +100°C
SKINDICHT® SVRE
 от -20°C до +80°C

Артикул	Обозначение/Размер	ØF уплот. кольца с насечкой, мм	PG резьба	Диапазон зажима, мм	SW1/SW2 мм	Общая длина C, мм	Длина резьбы D, мм	Штук/ед. упаковок
SKINDICHT® SVRN								
52000210	SVRN 7005/N		7	5	14.0 / 13.0	20.6	5	100
52020300	SVRN 7006/N		7	6	14.0 / 13.0	20.6	5	100
52020310	SVRN 7007/N		7	7	14.0 / 13.0	20.6	5	100
52020320	SVRN 9007/N		9	7	17.0 / 15.0	22.6	6	100
52020330	SVRN 9008/N		9	8	17.0 / 15.0	22.6	6	100
52000220	SVRN 9009/N		9	9	17.0 / 15.0	22.6	6	100
52020341	SVRN 11010/N		11	10	20.0 / 18.0	23.6	6	50
52000240	SVRN 13011/N		13,5	11	22.0 / 20.0	26.1	6,5	50
52000241	SVRN 13012/N		13,5	12	22.0 / 20.0	26.1	6,5	50
52000251	SVRN 16014/N		16	14	24.0 / 22.0	27.1	6,5	50
52000260	SVRN 21018/N		21	18	30.0 / 28.0	29.6	7	50
52000270	SVRN 29027/N		29	27	40.0 / 37.0	32.6	8	50
52000280	SVRN 36034/N		36	34	50.0 / 47.0	38.6	9	20
SKINDICHT® SVRE								
52005540	SVRE 9	5/8			17.0 / 15.0	22.6	6	100
52000310	SVRE 11	7/10/12,5			20.0 / 18.0	22.6	6	50
52000320	SVRE 13,5	7/10,5/13/16			22.0 / 20.0	26.1	6,5	50
52000330	SVRE 16	8/10,5/13,5/16			24.0 / 22.0	27.1	6,5	50
52000340	SVRE 21	11/15/18/20			30.0 / 28.0	29.6	7	50
52000350	SVRE 29	19/23/27/31			40.0 / 37.0	32.6	8	50
52000360	SVRE 36	25/28/31/35			50.0 / 47.0	38.6	9	20
52005550	SVRE 42	35,5/39/42,5/46			57.0 / 54.0	43.6	10	10
52005560	SVRE 48	40,5/44/47/50,5			64.0 / 60.0	45.1	10	10

Фотографии и иллюстрации представлены не в точном масштабе и не являются точными до подробностей иллюстрациями соответствующих изделий.

Аксессуары

- SKINDICHT® SM см. страницу 800



SKINDICHT® SVFK

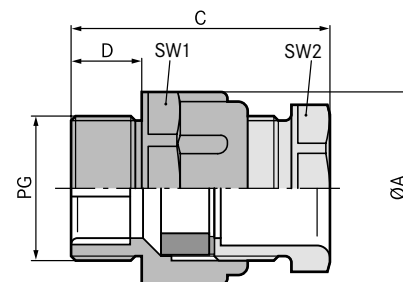

Преимущества

- Экономичные типы из полимера
- уплотнительные губки автоматически подгоняются
- Нет необходимости в индивидуальной герметизации кабеля
- С широким диапазоном обжима плоского кабеля
- Большое отверстие, можно закрепить 2 плоских кабеля

Области применения

- Для ввода плоских кабелей
- Транспортные средства
- Насосы
- Лифтостроение
- Монтаж распределительных электрощкафов

Конструкция

- Соединительная резьба PG

Примечание

- Подходящая контргайка SKINDICHT® GMK
- Подходящие плоские кабели см. ÖLFLEX® LIFT F для внутренней прокладки, или ÖLFLEX® CRANE F для применения вне помещений

Технические характеристики

- ETIM** **Классификация ETIM 5/6**
Обозначение класса ETIM 5.0/6.0: EC000441
Описание класса ETIM 5.0/6.0: Кабельный ввод
- Внимание**
Монтажные размеры см. табл. T21 в приложении
- RAL** **Поставляемые цвета**
RAL 7035 светло-серый
- Материал**
Корпус: полистирол
Уплотнение: CR (хлоропреновая резина)
- IP** **Класс защиты**
IP 54
- Температурный диапазон**
от -20°C до +60°C

Артикул	Обозначение/Размер	Ширина плоского кабеля мин./макс.	Толщина кабеля мин./макс., мм	SW1/SW2 мм	Общая длина С, мм	Длина резьбы D, мм	Штук/ед. упаковки
SKINDICHT® SVFK							
52005470	PG 16	-- 15.0	-- 5.0	27.0 / 23.0	39.5	10	25
52005680	PG 21	10.0 - 20.5	3.0 - 8.0	32.0 / 30.0	43.0	11	25
52005690	PG 29	15.0 - 27.0	4.0 - 11.5	42.0 / 41.0	45.0	11	25
52005700	PG 36	25.0 - 34.0	4.0 - 11.5	53.0 / 50.0	51.0	13	10
52005710	PG 42	30.0 - 40.0	5.0 - 12.0	60.0 / 55.0	54.0	13	5
52005720	PG 48	35.0 - 45.0	5.0 - 12.0	65.0 / 60.0	55.0	15	5

Фотографии и иллюстрации представлены не в точном масштабе и не являются точными до подробностей иллюстрациями соответствующих изделий.

Аксессуары

- SKINDICHT® GMK см. страницу 799



SKINDICHT® SVF

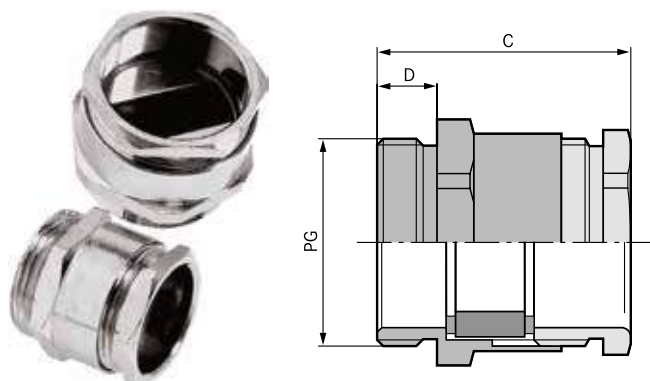

Преимущества

- Высокие механические нагрузки
- Уплотнительные губки автоматически подгоняются
- Оптимальная защита от растягивающих нагрузок
- Большое отверстие, можно закрепить 2 плоских кабеля

Области применения

- Для ввода плоских кабелей
- Транспортные средства
- Насосы
- Лифтостроение
- Монтаж распределительных электрошкафов

Конструкция

- Соединительная резьба PG

Примечание

- Подходящие плоские кабели см. ÖLFLEX® LIFT F для внутренней прокладки, или ÖLFLEX® CRANE F для применения вне помещений
- Подходящая контргайка SKINDICHT® SM

Технические характеристики

- Классификация ETIM 5/6**
Обозначение класса ETIM 5.0/6.0: EC000441
Описание класса ETIM 5.0/6.0: Кабельный ввод
- Внимание**
Монтажные размеры см. табл. T21 в приложении
- По запросу**
Поставляются также с удлиненной соединительной резьбой
- Материал**
Корпус: латунь, покрытая никелем
Спец. уплотнение: CR (хлоропреновая резина)
- Класс защиты**
IP 54
- Температурный диапазон**
от -20°C до +100°C

Артикул	Обозначение/Размер	Ширина плоского кабеля мин./макс.	Толщина кабеля мин./макс., мм	SW1/SW2 мм	Общая длина C, мм	Длина резьбы D, мм	Штук/ед. упаковки
SKINDICHT® SVF							
52005480	PG 16	-- 16.0	-- 5.0	24.0 / 22.0	27.5	6.5	25
52005490	PG 21	9.0 - 21.0	3.0 - 8.0	30.0 / 28.0	30.0	7	25
52005500	PG 29	14.0 - 30.0	4.0 - 11.5	40.0 / 37.0	31.5	8	10
52005510	PG36	24.0 - 40.0	4.0 - 11.5	50.0 / 47.0	36.0	9	10
52005520	PG 42	29.0 - 45.0	5.0 - 12.0	57.0 / 54.0	40.0	10	5
52005530	PG 48	34.0 - 50.0	5.0 - 12.0	64.0 / 60.0	41.5	10	5

Фотографии и иллюстрации представлены не в точном масштабе и не являются точными до подробностей иллюстрациями соответствующих изделий.

Аксессуары

- SKINDICHT® SM см. страницу 800
- SKINDICHT® SM-PE см. страницу 800



SKINDICHT® FL

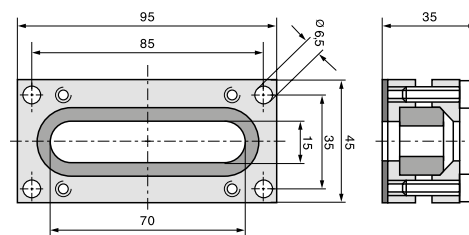

Преимущества

- Уплотняющие профили позволяют решить многочисленные индивидуальные проблемы
- Можно ввести одновременно несколько плоских и круглых кабелей
- Через конический внутренний контур верхней части корпуса уплотнения прижимаются к кабелю.

Области применения

- Фланец для универсального применения, в основном для плоских кабелей.
- Лифтостроение
- Транспортные средства
- Строительство кранов и транспортеров
- Буксируемые кабельные цепи

Примечание

- При правильном монтаже можно достичь класса защиты IP 65
- Подходящие плоские кабели см. ÖLFLEX® LIFT F для внутренней прокладки, или ÖLFLEX® CRANE F для применения вне помещений

Технические характеристики

Классификация ETIM 5/6
 Обозначение класса ETIM 5.0/6.0: EC000441
 Описание класса ETIM 5.0/6.0: Кабельный ввод

Материал
 Корпус: алюминий, спецлегирование
 Винты и пружинные кольца: оцинкованная сталь
 Уплотнение: NBR (бутадиеновая резина)

Класс защиты
 IP 65

Температурный диапазон
 от -20 °C до +100 °C

Артикул	Обозначение/Размер	Ввод кабеля длина x ширина, мм	Габариты Д x Ш x В в мм	Штук/ед. упаковки
SKINDICHT® FL				
52008010	FL 1	70 x 12 + 63 x 7	45.0 x 35.0 x 95.0	1
52008020	FL 2	49 x 4,5	45.0 x 35.0 x 95.0	1
52008030	FL 3	49 x 4,5 + 49 x 4,5 (49 x 11,5)	45.0 x 35.0 x 95.0	1
52008040	FL 4	63 x 12,0 (+0,2)	45.0 x 35.0 x 95.0	1
52008050	FL 5	70 x 12	45.0 x 35.0 x 95.0	1

Фотографии и иллюстрации представлены не в точном масштабе и не являются точными до подробностей иллюстрациями соответствующих изделий.

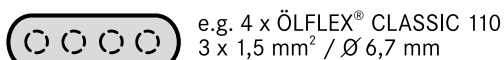
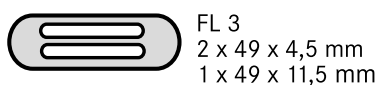

SKINDICHT® полиамидные или металлические кабельные вводы с резьбой PG • Защита от растягивающих усилий / защита от перегибов



SKINDICHT® SH

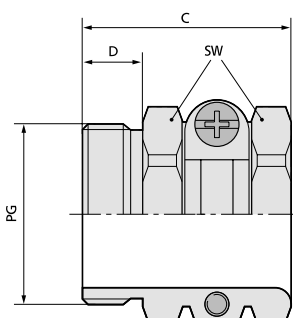

Преимущества

- Стойкие к морской воде
- Антимагнитный
- Стойкий к коррозии
- Надёжная защита от растягивающих нагрузок

Области применения

- Прочные и надёжные с защитой от растягивающих усилий
- Строительные площадки
- Производство промышленного оборудования
- Производство электрических двигателей

Конструкция

- Соединительная резьба PG

Технические характеристики

- Классификация ETIM 5/6**
Обозначение класса ETIM 5.0/6.0: EC000441
Описание класса ETIM 5.0/6.0: Кабельный ввод
- Внимание**
Монтажные размеры см. табл. T21 в приложении
- По запросу**
Поставляются также с удлиненной соединительной резьбой
- Материал**
Корпус: латунь, покрытая никелем
- Класс защиты**
IP 20
- Температурный диапазон**
от -20°C до +200°C

Артикул	Обозначение/ Размер	Диапазон зажима ØF, мм	SW и размер ключа, мм	Макс. монтажный размер, мм	Общая длина C, мм	Длина резьбы D, мм	Штук/ед. упаковки
SKINDICHT® SH							
52000830	PG 7	8 - 10	15.0	22	17.5	5.5	50
52000840	PG 9	10 - 12,5	17.0	25	20.5	6	50
52000850	PG 11	11 - 15	20.0	28	21.5	6	50
52000860	PG 13,5	14 - 16,5	22.0	32	24.0	7.5	25
52000870	PG 16	15 - 18	24.0	35	26.0	7.5	25
52000880	PG 21	18 - 23,5	30.0	46	29.0	8	25
52000890	PG 29	23 - 31	41.0	58	33.0	8	10
52000900	PG 36	29 - 40,5	50.0	70	36.5	9.5	10
52000910	PG 42	34 - 45	57.0	78	38.0	10	5
52000920	PG 48	39 - 50	64.0	86	39.5	11.5	5

Фотографии и иллюстрации представлены не в точном масштабе и не являются точными до подробностей иллюстрациями соответствующих изделий.

Аксессуары

- SKINDICHT® SM см. страницу 800



SKINDICHT® SHZ

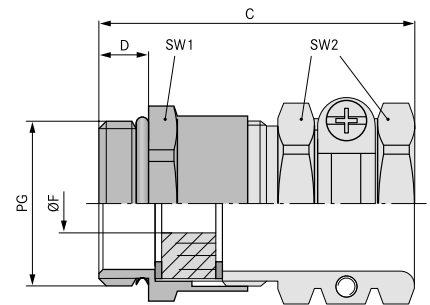

Преимущества

- Уплотнение с насечкой для различного диаметра кабелей
- Высокая защита от растягивающих усилий
- Износостойкие
- Для кабелей с большим наружным диаметром

Области применения

- Компактное резьбовое соединение из латуни для стабильной защиты кабелей от растягивающих нагрузок, для кабелей больших сечений.

Конструкция

- Соединительная резьба PG

Примечание

- SKINDICHT® SHZ-XL по конструкции идентичен SKINDICHT® SHZ, но с удлиненной соединительной резьбой для толстостенного оборудования
- Другие аксессуары см. SKINDICHT® EV
- Подходящая контргайка SKINDICHT® SM

Технические характеристики

- Классификация ETIM 5/6**
Обозначение класса ETIM 5.0/6.0: EC000441
Описание класса ETIM 5.0/6.0: Кабельный ввод
- Внимание**
Монтажные размеры см. табл. T21 в приложении
- Материал**
Корпус: латунь, покрытая никелем
Уплотнительное кольцо: CR (хлоропреновая резина)
O-кольцо: NBR (бутадиеновая резина)
- Класс защиты**
IP 55
- Температурный диапазон**
от -20°C до +80°C

Артикул	Обозначение/Размер	Диапазон зажима ØF, мм	Макс. монтажный размер, мм	SW1/SW2 мм	Общая длина C, мм	Длина резьбы D, мм	Штук/ед. упаковки
SKINDICHT® SHZ							
52005590	PG 7	5 - 6	21	14.0 / 15.0	30.0	5	50
52005600	PG 9	7,5 - 8,5	25	17.0 / 17.0	34.0	6	50
52000930	PG 11	9,5 - 12	28	20.0 / 20.0	35.0	6	25
52000940	PG 13,5	12,5 - 14	32	22.0 / 22.0	40.0	6,5	25
52000950	PG 16	13,5 - 16	35	24.0 / 24.0	42.0	6,5	25
52000960	PG 21	15,5 - 21	46	30.0 / 30.0	47.0	7	25
52000970	PG 29	21,5 - 27,5	58	40.0 / 41.0	53.0	8	10
52000980	PG 36	27 - 34	70	50.0 / 50.0	61.0	9	10
52005610	PG 42	34 - 43	78	57.0 / 57.0	66.0	10	5
52005620	PG 48	38 - 48	86	64.0 / 64.0	68.0	10	5
SKINDICHT® SHZ-XL							
52023717	PG 9	7,5 - 8,5	25	17.0 / 17.0	43.0	10	50
52023718	PG 11	9,5 - 12	28	20.0 / 20.0	44.0	10	25
52023719	PG 13,5	12,5 - 14	32	22.0 / 22.0	48.5	10	25
52023720	PG 16	13,5 - 16	35	24.0 / 24.0	50.5	10	25
52024840	PG 21	15,5 - 21	46	30.0 / 30.0	55.0	11	25
52025530	PG 29	21,5 - 27,5	58	40.0 / 41.0	60.0	13	10
52023721	PG 36	27 - 34	70	50.0 / 50.0	67.0	13	10
52023722	PG 42	34 - 43	78	57.0 / 57.0	71.0	14	5
52023723	PG 48	38 - 48	86	64.0 / 64.0	73.0	14	5

Фотографии и иллюстрации представлены не в точном масштабе и не являются точными до подробностей иллюстрациями соответствующих изделий.

Аксессуары

- SKINDICHT® SM см. страницу 800

SKINDICHT® полиамидные или металлические кабельные вводы с резьбой PG • Защита от растягивающих усилий / защита от перегибов



SKINDICHT® SK

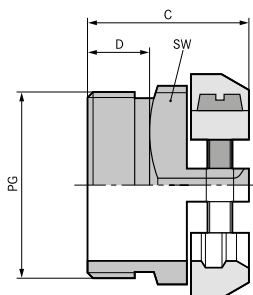

Преимущества

- Надёжная защита кабелей от растягивающих усилий
- Большой диапазон крепления

Области применения

- Кабельные вводы с двумя массивными зажимами из латуни.
- Соединители
- Выключатель
- Пульты управления

Конструкция

- Соединительная резьба PG

Примечание

- Подходящая контргайка SKINDICHT® SM

Технические характеристики

Классификация ETIM 5/6
 Обозначение класса ETIM 5.0/6.0: EC000441
 Описание класса ETIM 5.0/6.0: Кабельный ввод

Внимание
 Монтажные размеры см. табл. T21 в приложении

По запросу
 Поставляются также с удлиненной соединительной резьбой

Материал
 Корпус: латунь, покрытая никелем

Класс защиты
 IP 20

Температурный диапазон
 от -20°C до +200°C

Артикул	Обозначение/ Размер	Диапазон зажима ØF, мм	SW и размер ключа, мм	Макс. монтажный размер, мм	Общая длина C, мм	Длина резьбы D, мм	Штук/ед. упаковки
SKINDICHT® SK							
52004230	PG 9	6 - 12	19.0	24	16.5	6	50
52004240	PG 11	7 - 15	21.0	27	16.5	6	50
52004250	PG 13,5	12 - 16,5	22.0	30	18.5	7.5	25
52004260	PG 16	13 - 18	24.0	33	19.0	7.5	25
52004270	PG 21	15 - 23	30.0	42	22.5	8	25
51712740	PG 29	20 - 31	41.0	58	26.0	8	10

Фотографии и иллюстрации представлены не в точном масштабе и не являются точными до подробностей иллюстрациями соответствующих изделий.

Аксессуары

- SKINDICHT® SM см. страницу 800



SKINDICHT® SKZ

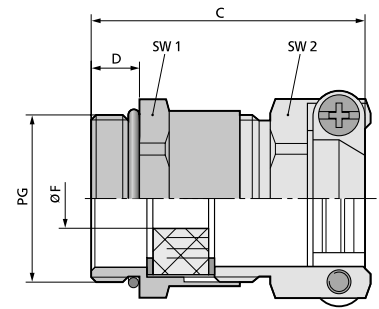

Преимущества

- Уплотнение с насечкой для различного диаметра кабелей
- Высокая защита от растягивающих усилий
- Высокие механические нагрузки

Области применения

- Кабельные вводы с двойными зажимами для защиты кабелей от растягивающих нагрузок, для экстремальных условий эксплуатации.
- Строительные площадки
- Производство промышленного оборудования
- Производство электрических двигателей

Конструкция

- Соединительная резьба PG

Примечание

- SKINDICHT® SKZ-XL по конструкции идентичен SKINDICHT® SKZ, но с удлиненной соединительной резьбой для толстостенного оборудования
- Подходящая контргайка SKINDICHT® SM
- Другие аксессуары см. SKINDICHT® EV

Технические характеристики

- Классификация ETIM 5/6**
 Обозначение класса ETIM 5.0/6.0: EC000441
 Описание класса ETIM 5.0/6.0: Кабельный ввод
- Внимание**
 Монтажные размеры см. табл. T21 в приложении
- Материал**
 Корпус: латунь, покрытая никелем
 Уплотнительное кольцо с насечкой: CR (хлоропреновая резина)
 O-кольцо: NBR (бутадиеновая резина)
- Класс защиты**
 IP 55
- Температурный диапазон**
 от -30°C до +80°C

Артикул	Обозначение/Размер	Диапазон зажима ØF, мм	Макс. монтажный размер, мм	SW1/SW2 мм	Общая длина C, мм	Длина резьбы D, мм	Штук/ед. упаковки
SKINDICHT® SKZ							
52004280	PG 9	6 - 8,5	24	17.0 / 17.0	30.0	6	50
52004290	PG 11	8 - 12	27	20.0 / 21.0	30.0	6	50
52004300	PG 13,5	12 - 14	30	22.0 / 22.0	34.0	6,5	25
52004310	PG 16	13 - 16	33	24.0 / 24.0	35.0	6,5	25
52004320	PG 21	15 - 21	42	30.0 / 30.0	41.0	7	25
52005570	PG 29	20 - 29	58	40.0 / 41.0	46.0	8	10
SKINDICHT® SKZ-XL							
52005575	PG 9	6 - 8,5	24	17.0 / 17.0	39.0	15	50
52005576	PG 11	8 - 12	27	20.0 / 21.0	39.0	15	50
52005577	PG 13,5	12 - 14	30	22.0 / 22.0	42.5	15	25
54000043	PG 16	13 - 16	33	24.0 / 24.0	43.5	15	25
54000011	PG 21	15 - 21	42	30.0 / 30.0	49.0	15	25
54000098	PG 29	20 - 27,5	58	40.0 / 41.0	53.0	15	10

Фотографии и иллюстрации представлены не в точном масштабе и не являются точными до подробностей иллюстрациями соответствующих изделий.

Аксессуары

- SKINDICHT® SM см. страницу 800

SKINDICHT® полиамидные или металлические кабельные вводы с резьбой PG • Защита от растягивающих усилий / защита от перегибов



SKINDICHT® SR

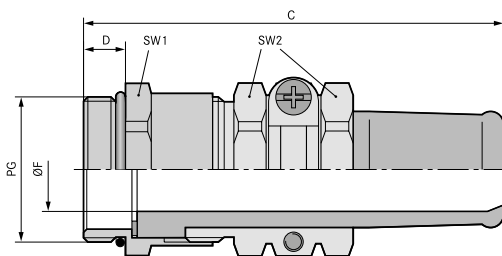

Преимущества

- Надёжная защита кабелей от перегибов
- Высокая защита от растягивающих усилий
- Износостойкие
- Для кабелей с большим наружным диаметром
- Высокая степень защиты

Области применения

- Согласно стандарта VDE 0700-1 кабели, подключенные к подвижным электротехническим приборам и оборудованию, должны быть защищены от перегибов.
- Ручные приборы
- Передвижное электрооборудование
- Строительные площадки
- Подвижные детали машин

Конструкция

- Соединительная резьба PG

Примечание

- Подходящая контргайка SKINDICHT® SM
- Типы для оптимальной электромагнитной совместимости, см. SKINDICHT® SRE

Технические характеристики

Классификация ETIM 5/6
 Обозначение класса ETIM 5.0/6.0: EC000441
 Описание класса ETIM 5.0/6.0: Кабельный ввод

Внимание
 Монтажные размеры см. табл. T21 в приложении

По запросу
 Поставляются также с удлиненной соединительной резьбой

Материал
 Корпус: латунь, покрытая никелем
 O-кольцо: NBR (бутадиеновая резина)
 Защита от перегибов: CR (хлоропреновая резина)

Класс защиты
 IP 65

Температурный диапазон
 от -20°C до +80°C

Артикул	Обозначение/Размер	Диапазон зажима ØF, мм	Макс. монтажный размер, мм	SW1/SW2 мм	Общая длина C, мм	Длина резьбы D, мм	Штук/ед. упаковки
SKINDICHT® SR							
52000990	SR 07/05	3,5 - 5	23	14.0 / 15.0	50.0	5	50
52001000	SR 09/07	5,5 - 7	25	17.0 / 17.0	52.0	6	50
52001010	SR 11/07	5,5 - 7	28	20.0 / 20.0	56.0	6	25
52001020	SR 11/09	7,5 - 9	28	20.0 / 20.0	56.0	6	25
52001030	SR 13/09	7,5 - 9	32	22.0 / 22.0	62.0	6.5	25
52001040	SR 13/11	9 - 11	32	22.0 / 22.0	62.0	6.5	25
52001050	SR 13/13	11 - 13	32	22.0 / 22.0	62.0	6.5	25
52001060	SR 16/13	11,5 - 13	35	24.0 / 24.0	67.0	6.5	25
52001070	SR 16/15	13 - 15	35	24.0 / 24.0	67.0	6.5	25
52001080	SR 21/15	13,5 - 15	46	30.0 / 30.0	79.0	7	25
52001090	SR 21/17	15 - 17	46	30.0 / 30.0	79.0	7	25
52001100	SR 21/19	17 - 19	46	30.0 / 30.0	79.0	7	25
52001110	SR 21/20	18 - 20	46	30.0 / 30.0	79.0	7	25
52001120	SR 29/20	18 - 20	59	40.0 / 41.0	91.0	8	10
52001130	SR 29/23	21 - 23	59	40.0 / 41.0	91.0	8	10
52001140	SR 29/25	23 - 25	59	40.0 / 41.0	91.0	8	10
52001150	SR 36/26	23 - 26	70	50.0 / 50.0	110.0	9	5
52001160	SR 36/30	27 - 30	70	50.0 / 50.0	110.0	9	5
52001170	SR 36/33	30 - 33	70	50.0 / 50.0	110.0	9	5
52001180	SR 36/35	32 - 35	70	50.0 / 50.0	110.0	9	5
52001190	SR 42/35	32 - 35	75	57.0 / 57.0	114.0	10	5
52001200	SR 42/38	35 - 38	75	57.0 / 57.0	114.0	10	5
52001210	SR 42/40	36 - 40	75	57.0 / 57.0	114.0	10	5
52001220	SR 48/40	36 - 40	83	64.0 / 64.0	119.0	10	1
52001230	SR 48/44	40 - 44	83	64.0 / 64.0	119.0	10	1

Фотографии и иллюстрации представлены не в точном масштабе и не являются точными до подробностей иллюстрациями соответствующих изделий.

Аксессуары

- SKINDICHT® SNR см. страницу 814

- SKINDICHT® SM см. страницу 800



SKINDICHT® SR-SV

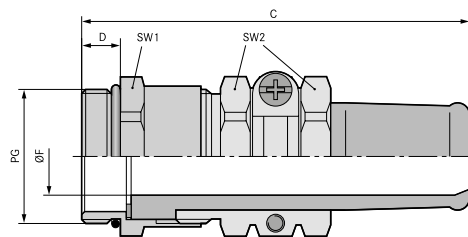

Преимущества

- Для высоких температур
- Стойкие к маслам, растворителям, кислотам и химикатам
- Стойкие к морской воде
- Высокая защита от растягивающих усилий
- Износостойкие

Области применения

- Специальный кабельный ввод с втулкой для защиты от перегибов с втулкой из FKM Выпускаемые нашей компанией розетки повышенной прочности FKM не подвергаются процессам старения даже при длительной эксплуатации при температуре +165 °С.
- Машиностроение, турбиностроение
- Техника электростанций
- Лаборатории

Конструкция

- Соединительная резьба PG

Примечание

- Подходящая контргайка SKINDICHT® SM
- Типы для оптимальной электромагнитной совместимости по запросам

Технические характеристики

Классификация ETIM 5/6
 Обозначение класса ETIM 5.0/6.0: EC000441
 Описание класса ETIM 5.0/6.0: Кабельный ввод

Внимание
 Монтажные размеры см. табл. T21 в приложении

По запросу
 Поставляются также с удлиненной соединительной резьбой

Материал
 Корпус: латунь, покрытая никелем
 O-кольцо: FKM (резина на фторкаучуке)
 Защита от перегибов: FKM (резина на фторкаучуке)

Класс защиты
 IP 65

Температурный диапазон
 от -15 °С до +165 °С

Артикул	Обозначение/Размер	Диапазон зажима ØF, мм	Макс. монтажный размер, мм	SW1/SW2 мм	Общая длина C, мм	Длина резьбы D, мм	Штук/ед. упаковки
SKINDICHT® SR-SV							
52023620	SR-SV 11/07	5,5 - 7	28	20.0 / 20.0	56.0	6	25
52023621	SR-SV 11/09	7,5 - 9	28	20.0 / 20.0	56.0	6	25
52023622	SR-SV 13/09	7,5 - 9	32	22.0 / 22.0	62.0	6,5	25
52023623	SR-SV 13/11	9 - 11	32	22.0 / 22.0	62.0	6,5	25
52023624	SR-SV 13/13	11 - 13	32	22.0 / 22.0	62.0	6,5	25
52023625	SR-SV 16/13	11,5 - 13	35	24.0 / 24.0	67.0	6,5	10
52023626	SR-SV 16/15	13 - 15	35	24.0 / 24.0	67.0	6,5	10
52023627	SR-SV 21/15	13,5 - 15	40	30.0 / 30.0	79.0	7	10
52023628	SR-SV 21/17	15 - 17	46	30.0 / 30.0	79.0	7	10
52023629	SR-SV 21/19	17 - 19	46	30.0 / 30.0	79.0	7	10

Фотографии и иллюстрации представлены не в точном масштабе и не являются точными до подробностей иллюстрациями соответствующих изделий.

Аксессуары

- SKINDICHT® SM см. страницу 800



SKINDICHT® SHVE

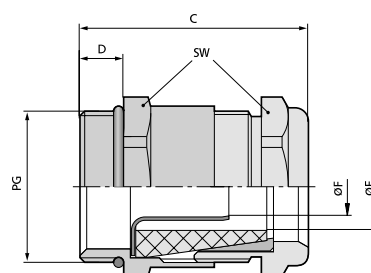
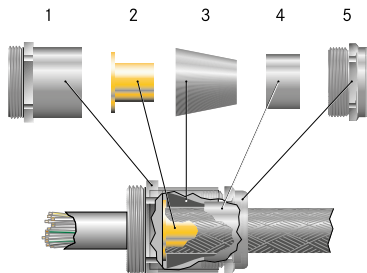

Преимущества

- Оптимальный низкоомный контакт с экраном, 360°
- Высокая степень защиты
- Высокая защита от растягивающих усилий

Области применения

- Кабельные вводы для заземления экрана, применяются там, где могут возникнуть сильные электромагнитные поля.
- Медицинская техника
- Преобразователь частоты
- Аэропорты
- Техника измерения, управления и регулирования

Конструкция

- 1 промежуточный штуцер
- 2 заземляющая гильза
- 3 уплотнительный конус
- 4 конус из латуни
- 5 зажимная гайка

Примечание

- Подходящая контргайка SKINDICHT® SM
- Для корпусов с лакированным, анодированным или порошковым покрытием необходимы контргайки для выравнивания потенциала земли типа SKINDICHT® SM-PE для обеспечения оптимального контакта
- Пример для заказа:
SHVE 13.5 / 9 / 9 / 5
13.5 = резьба PG уплотнителя
9 = соединительная резьба PG
9 = внутренний диаметр уплотнительного конуса
5 = внутренний диаметр заземляющей гильзы

Технические характеристики

Классификация ETIM 5/6
Обозначение класса ETIM 5.0/6.0: EC000441
Описание класса ETIM 5.0/6.0: Кабельный ввод

- Внимание**
Монтажные размеры см. табл. T21 в приложении
- Материал**
Корпус: латунь, покрытая никелем
Заземляющая гильза: латунь
Уплотнительный конус: CR (хлоропреновая резина)
O-кольцо: NBR (бутадиеновая резина)

Класс защиты
IP 68 - 10 бар

Температурный диапазон
от -20°C до +80°C

Артикул	Обозначение/Размер	Наружный Ø в мм, мин. / макс.	Внутренняя оболочка Ø мм, мин./макс.	SW и размер ключа, мм	Общая длина С, мм	Длина резьбы D, мм	Штук/ед. упаковки
SKINDICHT® SHVE							
52010400	9/9/6/3,2	4.0 / 5,8	2,2 / 3,2	17	28.5	6	25
52010405	9/9/7/3,2	5.0 / 6,8	2,2 / 3,2	17	28.5	6	25
52010415	9/9/6/3,6	4.0 / 5,8	2,6 / 3,6	17	28.5	6	25
52010420	9/9/7/3,6	5.0 / 6,8	2,6 / 3,6	17	28.5	6	25
52010440	11/11/7/4,5	5.0 / 6,8	3,5 / 4,5	20	31.0	6	25
52010450	11/11/9/4,5	6,8 / 8,8	3,5 / 4,5	20	31.0	6	25
52010460	13,5/9/9/5	6,8 / 8,8	3,5 / 5,0	22	32.5	5.5	25
52010490	13,5/11/9/5	6,8 / 8,8	3,5 / 5,0	22	32.5	5.5	25
52010470	13,5/9/9/6	6,8 / 8,8	4,5 / 6,0	22	32.5	5.5	25
52010500	13,5/11/9/6	6,8 / 8,8	4,5 / 6,0	22	32.5	5.5	25
52005080	13,5/13,5/9/6	6,8 / 8,8	4,5 / 6,0	22	37.0	6	25
52010480	13,5/9/11/7	8,5 / 10,8	5,5 / 7,0	22	32.5	5.5	25
52010510	13,5/11/11/7	8,5 / 10,8	5,5 / 7,0	22	32.5	5.5	25
52005090	13,5/13,5/11/7	8,5 / 10,8	5,5 / 7,0	22	37.0	6	25
52010520	16/11/11/8	8,5 / 10,8	6,0 / 8,0	24	35.0	5.5	25
52010560	16/13,5/11/8	8,5 / 10,8	6,0 / 8,0	24	35.5	6	25
52005100	16/16/11/8	8,5 / 10,8	6,0 / 8,0	24	37.5	6	25
52010530	16/11/13/9	10,8 / 12,8	7,0 / 9,0	24	35.0	5.5	25
52010570	16/13,5/13/9	10,8 / 12,8	7,0 / 9,0	24	35.5	6	25
52005110	16/16/13/9	10,8 / 12,8	7,0 / 9,0	24	37.5	6	25
52010540	16/11/13/10	10,8 / 12,8	8,0 / 10,0	24	35.0	5.5	25
52010580	16/13,5/13/10	10,8 / 12,8	8,0 / 10,0	24	35.5	6	25
52005120	16/16/13/10	10,8 / 12,8	8,0 / 10,0	24	37.5	6	25
52010550	16/11/15/11	12,0 / 14,8	9,0 / 11,0	24	35.0	5.5	25
52010590	16/13,5/15/11	12,0 / 14,8	9,0 / 11,0	24	35.5	6	25
52005130	16/16/15/11	12,0 / 14,8	9,0 / 11,0	24	37.5	6	25
52010600	21/16/16/12	14,0 / 15,8	10,0 / 12,0	30	38.5	6,5	25
52005140	21/21/16/12	14,0 / 15,8	10,0 / 12,0	30	43.5	7	25
52010610	21/16/16/13	14,0 / 15,8	11,0 / 13,0	30	38.5	6,5	25
52005150	21/21/16/13	14,0 / 15,8	11,0 / 13,0	30	43.5	7	25
52010620	21/16/18/14	15,8 / 17,8	12,0 / 14,0	30	38.5	6,5	25
52005160	21/21/18/14	15,8 / 17,8	12,0 / 14,0	30	43.5	7	25
52010630	21/16/18/15	15,8 / 17,8	13,0 / 15,0	30	38.5	6,5	25
52005170	21/21/18/15	15,8 / 17,8	13,0 / 15,0	30	43.5	7	25
52010640	21/16/20/16	17,5 / 19,8	14,0 / 16,0	30	38.5	6,5	25
52005180	21/21/20/16	17,5 / 19,8	14,0 / 16,0	30	43.5	7	25
52005190	29/29/22/17	19,5 / 21,8	15,0 / 17,0	40	47.5	8	10
52005200	29/29/22/18	19,5 / 21,8	16,0 / 18,0	40	47.5	8	10
52005210	29/29/24/19	21,5 / 23,8	17,0 / 19,0	40	47.5	8	10
52005240	29/29/26/19	23,5 / 25,8	17,0 / 19,0	40	47.5	8	10

Фотографии и иллюстрации представлены не в точном масштабе и не являются точными до подробностей иллюстрациями соответствующих изделий.

Аксессуары

• SKINDICHT® SM см. страницу 800

• SKINDICHT® SM-PE см. страницу 800



SKINDICHT® SRE

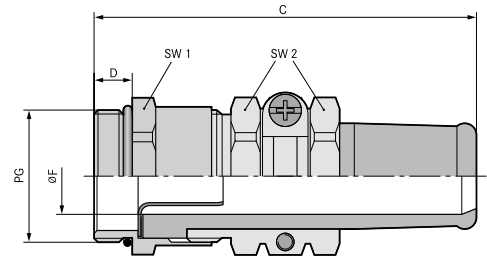

Преимущества

- Отличная герметизация с защитой от перегибов
- Оптимальный низкоомный контакт с экраном, 360°
- защита кабелей от растягивающих нагрузок
- Щадящее крепление кабеля
- Высокая степень защиты

Области применения

- Кабельный ввод для заземления с дополнительной защитой от перегибов. Область применения: везде, где могут возникнуть сильные электромагнитные поля.
- Подвижные детали машин
- Конвейерные и транспортные системы
- Автоматические производственные линии
- Техника измерения, управления и регулирования

Конструкция

- Соединительная резьба PG

Примечание

- Подходящая контргайка SKINDICHT® SM
- Для корпусов с лакированным, анодированным или порошковым покрытием необходимы контргайки для выравнивания потенциала земли типа SKINDICHT® SM-PE для обеспечения оптимального контакта

Технические характеристики

- Классификация ETIM 5/6**
 Обозначение класса ETIM 5.0/6.0: EC000441
 Описание класса ETIM 5.0/6.0: Кабельный ввод
- Внимание**
 Монтажные размеры см. табл. T21 в приложении
- По запросу**
 Поставляются также с удлиненной соединительной резьбой
- Материал**
 Корпус: латунь, покрытая никелем
 Заземляющие гильзы: латунь
 Защита от перегибов: CR/NBR (хлоропреновая/бутадиеновая резина)
 O-кольцо: NBR (бутадиеновая резина)
- Класс защиты**
 IP 65
- Температурный диапазон**
 от -20°C до +80°C

Артикул	Обозначение/Размер	Наружный Ø в мм, мин. / макс.	Внутренняя оболочка Ø мм, мин./макс.	SW1/SW2 мм	Общая длина C, мм	Длина резьбы D, мм	Штук/ед. упаковки
SKINDICHT® SRE							
52010780	13,5/9/9/6	7,5 / 9,0	4,5 / 6,0	22,0 / 22,0	60,0	5,5	25
52010790	13,5/9/11/7	9,0 / 11,0	5,5 / 7,0	22,0 / 22,0	60,0	5,5	25
52010800	13,5/11/9/6	7,5 / 9,0	4,5 / 6,0	22,0 / 22,0	60,0	5,5	25
52010810	13,5/11/11/7	9,0 / 11,0	5,5 / 7,0	22,0 / 22,0	60,0	5,5	25
52005310	13,5/13,5/9/6	7,5 / 9,0	4,5 / 6,0	22,0 / 22,0	60,0	6,5	25
52005320	13,5/13,5/11/7	9,0 / 11,0	5,5 / 7,0	22,0 / 22,0	60,0	6,5	25
52010820	16/11/13/9	11,0 / 13,0	7,0 / 9,0	24,0 / 24,0	65,0	5,5	25
52010830	16/11/13/10	11,0 / 13,0	8,0 / 10,0	24,0 / 24,0	65,0	5,5	25
52010840	16/11/15/11	13,0 / 15,0	9,0 / 11,0	24,0 / 24,0	65,0	5,5	25
52010850	16/13,5/13/9	11,0 / 13,0	7,0 / 9,0	24,0 / 24,0	67,0	6	25
52010860	16/13,5/13/10	11,0 / 13,0	8,0 / 10,0	24,0 / 24,0	67,0	6	25
52010870	16/13,5/15/11	13,0 / 15,0	9,0 / 11,0	24,0 / 24,0	67,0	6	25
52005330	16/16/13/9	11,0 / 13,0	7,0 / 9,0	24,0 / 24,0	65,0	6,5	25
52005340	16/16/13/10	11,0 / 13,0	8,0 / 10,0	24,0 / 24,0	65,0	6,5	25
52005350	16/16/15/11	13,5 / 15,0	9,0 / 11,0	24,0 / 24,0	65,0	6,5	25
52010880	21/16/15/12	13,5 / 15,0	10,0 / 12,0	30,0 / 30,0	78,0	6,5	25
52010890	21/16/17/14	15,0 / 17,0	12,0 / 14,0	30,0 / 30,0	78,0	6,5	25
52010900	21/16/19/15	17,0 / 19,0	13,0 / 15,0	30,0 / 30,0	78,0	6,5	25
52010910	21/16/20/16	18,0 / 20,0	14,0 / 16,0	30,0 / 30,0	78,0	6,5	25
52005360	21/21/15/12	13,0 / 15,0	10,0 / 12,0	30,0 / 30,0	78,0	7	25
52005370	21/21/17/14	15,0 / 17,0	12,0 / 14,0	30,0 / 30,0	78,0	7	25
52005380	21/21/19/15	17,0 / 19,0	13,0 / 15,0	30,0 / 30,0	78,0	7	25
52005390	21/21/20/16	18,0 / 20,0	14,0 / 16,0	30,0 / 30,0	78,0	7	25
52005400	29/29/20/17	19,0 / 20,0	15,0 / 17,0	40,0 / 41,0	90,0	8	10
52005410	29/29/23/19	22,0 / 23,0	17,0 / 19,0	40,0 / 41,0	90,0	8	10
52005411	36/36/26/22	23,5 / 26,0	20,0 / 22,0	50,0 / 50,0	109,0	9	5
52005412	36/36/30/24	27,0 / 30,0	22,0 / 24,0	50,0 / 50,0	109,0	9	5
52003585	36/36/30/26	27,0 / 30,0	24,0 / 26,0	50,0 / 50,0	109,0	9	5
52005414	36/36/33/28	30,0 / 33,0	26,0 / 28,0	50,0 / 50,0	109,0	9	5
52023586	36/36/35/30	32,0 / 35,0	28,0 / 30,0	50,0 / 50,0	109,0	9	5

Фотографии и иллюстрации представлены не в точном масштабе и не являются точными до подробностей иллюстрациями соответствующих изделий.

Аксессуары

- SKINDICHT® SNR см. страницу 814
- SKINDICHT® SM см. страницу 800
- SKINDICHT® SM-PE см. страницу 800

SKINDICHT® полиамидные или металлические кабельные вводы с резьбой PG • Специальный уплотнительный кабельный ввод



SKINDICHT® SHV

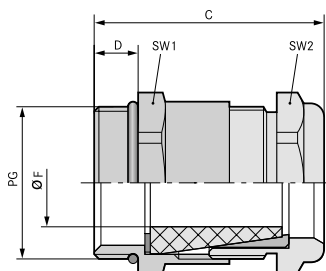

Преимущества

- Водонепроницаемый под давлением
- Щадящее крепление кабеля
- Износостойкие
- Высокая защита от растягивающих усилий

Области применения

- Водонепроницаемые кабельные вводы с коническим уплотнительным элементом.
- Насосы
- Поплавковые выключатели

Конструкция

- Соединительная резьба PG

Примечание

- Подходящая контргайка SKINDICHT® SM
- Подходящие SKINDICHT® SHV уплотнительные конусы
- Пример для заказа:
SHV 13.5/9/9
13.5 = резьба PG уплотнителя
9 = соединительная резьба PG
9 = внутренний диаметр уплотнительного конуса

Технические характеристики

- Классификация ETIM 5/6**
Обозначение класса ETIM 5.0/6.0: EC000441
Описание класса ETIM 5.0/6.0: Кабельный ввод
- Внимание**
Монтажные размеры см. табл. T21 в приложении
- Материал**
Корпус: латунь, покрытая никелем
Уплотнительный конус: CR (хлоропреновая резина)
О-кольцо: NBR (бутадиеновая резина)
- Класс защиты**
IP 68 - 10 бар
- Температурный диапазон**
от -20°C до +80°C

Артикул	Обозначение/Размер	Диапазон зажима ØF, мм	SW 1/2, мм	Общая длина C, мм	Длина резьбы D, мм	Штук/ед. упаковки
SKINDICHT® SHV						
52002530	SHV 7/7/5	3,8 - 4,8	14	26,0	5	50
52002550	SHV 9/9/6	4,8 - 5,8	17	28,5	6	50
52002540	SHV 9/9/7	5,8 - 6,8	17	28,5	6	50
52002570	SHV 11/11/7	5,8 - 6,8	20	31,0	6	25
52002560	SHV 11/11/9	6,8 - 8,8	20	31,0	6	25
52010650	SHV 13,5/9/9	6,5 - 8,8	22	33,0	6,5	25
52010660	SHV 13,5/9/11	8,5 - 10,8	22	33,0	6,5	25
52010670	SHV 13,5/11/9	6,8 - 8,8	22	33,0	6,5	25
52010680	SHV 13,5/11/11	8,5 - 10,8	22	33,0	6,5	25
52002600	SHV 13,5/13,5/9	6,8 - 8,8	22	33,0	6,5	25
52002590	SHV 13,5/13,5/11	8,5 - 10,8	22	33,0	6,5	25
52010690	SHV 16/11/11	8,5 - 10,8	24	35,0	6,5	25
52010700	SHV 16/11/13	10,8 - 12,8	24	35,0	6,5	25
52010710	SHV 16/11/15	13,8 - 14,8	24	35,0	6,5	25
52010720	SHV 16/13,5/11	8,5 - 10,8	24	35,0	6,5	25
52010730	SHV 16/13,5/13	10,8 - 12,8	24	35,0	6,5	25
52010740	SHV 16/13,5/15	13,8 - 14,8	24	35,0	6,5	25
52002640	SHV 16/16/11	8,5 - 10,8	24	35,0	6,5	25
52002630	SHV 16/16/13	10,8 - 12,8	24	35,0	6,5	25
52002620	SHV 16/16/15	13,8 - 14,8	24	35,0	6,5	25
52010750	SHV 21/16/16	13,3 - 15,6	30	40,0	7	25
52010760	SHV 21/16/18	15,8 - 17,8	30	38,0	7	25
52010770	SHV 21/16/20	17,5 - 19,8	30	38,0	7	25
52002670	SHV 21/21/16	14,8 - 15,8	30	38,0	7	25
52002660	SHV 21/21/18	15,8 - 17,8	30	38,0	7	25
52002650	SHV 21/21/20	17,5 - 19,8	30	38,0	7	25
52002710	SHV 29/29/22	19,5 - 21,8	40	44,5	8	10
52002700	SHV 29/29/24	21,8 - 23,8	40	44,5	8	10
52002690	SHV 29/29/26	23,8 - 25,8	40	44,5	8	10

Фотографии и иллюстрации представлены не в точном масштабе и не являются точными до подробностей иллюстрациями соответствующих изделий.

Аксессуары

- SKINDICHT® SM см. страницу 800



SKINDICHT® SHV FKM

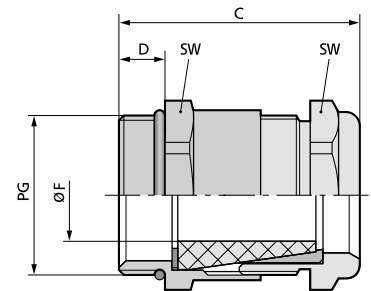

Преимущества

- Для высоких температур
- Стойкие к маслам, растворителям, кислотам и химикатам
- Водонепроницаемый под давлением
- Высокая защита от растягивающих усилий
- Износостойкие

Области применения

- Водонепроницаемый и устойчивый к воздействию высоких температур кабельный сальник со специальным коническим уплотнительным элементом FKM
- Кирпичные заводы
- Очистные сооружения
- Установки для мойки автомобилей

Технические характеристики

- Классификация ETIM 5/6**
Обозначение класса ETIM 5.0/6.0: EC000441
Описание класса ETIM 5.0/6.0: Кабельный ввод
- Внимание**
Монтажные размеры см. табл. T21 в приложении
- Материал**
Корпус: латунь, покрытая никелем
Уплотнительный конус: FKM (резина на фторкаучуке)
О-кольцо: FKM (резина на фторкаучуке)
- Класс защиты**
IP 68 - 10 бар
- Температурный диапазон**
от -15 °C до +200 °C

Артикул	Обозначение/Размер	Диапазон зажима ØF, мм	SW и размер ключа, мм	Общая длина C, мм	Длина резьбы D, мм	Штук/ед. упаковки
SKINDICHT® SHV FKM						
52024934	SHV-FKM 7/7/5	3,8 - 4,8	14	26,0	5	50
54000015	SHV-FKM 9/9/6	4,8 - 5,8	17	28,5	6	50
52024935	SHV-FKM 9/9/7	5,8 - 6,8	17	28,5	6	50
52024936	SHV-FKM 11/11/7	5,8 - 6,8	20	31,0	6	25
52024937	SHV-FKM 11/11/9	6,8 - 8,8	20	31,0	6	25
52024970	SHV-FKM 13,5/9/11	8,5 - 10,8	22	33,0	6,5	25
52024968	SHV-FKM 13,5/11/9	6,8 - 8,8	22	33,0	6,5	25
52024969	SHV-FKM 13,5/11/11	8,5 - 10,8	22	33,0	6,5	25
52024961	SHV-FKM 13,5/13,5/9	6,8 - 8,8	22	33,0	6,5	25
52024962	SHV-FKM 13,5/13,5/11	8,5 - 10,8	22	33,0	6,5	25
52024971	SHV-FKM 16/11/13	10,8 - 12,8	24	35,0	6,5	25
52024973	SHV-FKM 16/13,5/13	10,8 - 12,8	24	35,0	6,5	25
52024964	SHV-FKM 16/16/13	10,8 - 12,8	24	35,0	6,5	25
52024965	SHV-FKM 16/16/15	13,8 - 14,8	24	35,0	6,5	25
52024966	SHV-FKM 21/21/18	15,8 - 17,8	30	38,0	7	25
52024967	SHV-FKM 21/21/20	17,5 - 19,8	30	38,0	7	25
52024974	SHV-FKM 29/29/22	19,5 - 21,8	40	44,5	8	10

Фотографии и иллюстрации представлены не в точном масштабе и не являются точными до подробностей иллюстрациями соответствующих изделий.

Аксессуары

- SKINDICHT® SM см. страницу 800



SKINDICHT® CN

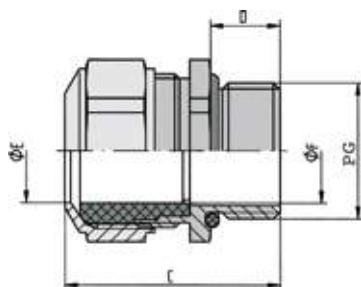

Информация

- Уплотнение остается гибким до -40°C

Преимущества

- Для высоких температур
- Стойкие к маслам, растворителям, кислотам и химикатам
- Стойкие к морской воде
- Для высоких механических нагрузок
- Повышенная стойкость к коррозии

Области применения

- Кабельные вводы из материала хром-никель-сталь и уплотнение FPM специально для экстремальных условий эксплуатации.
- Фармацевтическая, нефтехимическая промышленность
- Буровые платформы
- Ветросиловые установки
- Кирпичные заводы

Конструкция

- Соединительная резьба PG

Примечание

- Подходящая контргайка SKINDICHT® SM INOX

Технические характеристики

Классификация ETIM 5/6
 Обозначение класса ETIM 5.0/6.0: EC000441
 Описание класса ETIM 5.0/6.0: Кабельный ввод

Внимание
 Монтажные размеры см. табл. T21 в приложении

По запросу
 Уплотнение из термопластического эластомера

Материал
 Корпус: хром-никелевая сталь по DIN, № 1.4305
 Уплотнение: FPM (резина на фторкаучуке)
 O- кольцо: FPM (резина на фторкаучуке)

IP
 Класс защиты IP 68 - 5 бар

Температурный диапазон
 от -40°C до +200°C

Артикул	Обозначение/Размер	Диапазон зажима ØF, мм	SW и размер ключа, мм	Общая длина C, мм	Длина резьбы D, мм	Штук/ед. упаковки
SKINDICHT® CN						
52032520	PG 9	6 - 10	18	28.0	10	5
52032525	PG 11	5 - 12	22	32.0	10	5
52032540	PG 13,5	8 - 15	24	34.0	10	5
52032550	PG 16	8 - 15	24	34.0	10	5
52032560	PG 21	12,5 - 20,5	30	42.0	12	5
52032570	PG 29	19 - 27,5	41	53.0	12	5

Фотографии и иллюстрации представлены не в точном масштабе и не являются точными до подробностей иллюстрациями соответствующих изделий.

Аксессуары

- SKINDICHT® SM INOX см. страницу 800



SKINDICHT® RWV

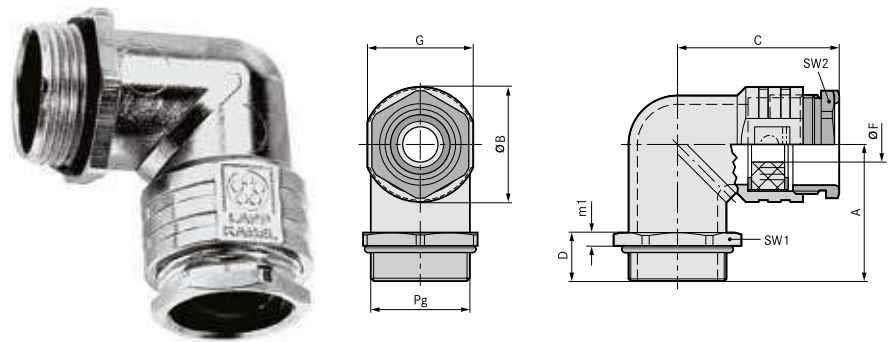

Преимущества

- Разгрузка от натяжения
- Герметизация благодаря уплотнительному кольцу с насечкой
- Стойкий к коррозии
- Уменьшенная конструктивная высота
- Стойкие к морской воде

Области применения

- Угловые кабельные вводы применяются в том случае, когда кабели и провода должны быть проложены параллельно вдоль стенки корпуса.
- Производство электрических двигателей
- Машино- и станкостроение
- Производство промышленного оборудования
- Для техники проведения массовых мероприятий

Конструкция

- Соединительная резьба PG

Примечание

- Подходящая контргайка SKINDICHT® SM
- Для комбинации с другими резьбовыми соединениями SKINDICHT® или SKINTOP® предлагаем наши SKINDICHT® RWV без уплотнителя с насечкой и зажимной гайки

Технические характеристики

- Классификация ETIM 5/6**
Обозначение класса ETIM 5.0/6.0: EC000441
Описание класса ETIM 5.0/6.0: Кабельный ввод
- Материал**
Корпус: цинковое литьё под давлением
Зажимная гайка и 6-ти гранная гайка: латунь, покрытая никелем
Уплотнитель с насечкой: CR (хлоропреновая резина)
О-кольцо: NBR (бутадиеновая резина)
- Класс защиты**
IP 55
- Температурный диапазон**
от -20°C до +80°C
без уплотнительного кольца:
от -20°C до +100°C

Артикул	Обозначение/Размер	A, мм	G, мм	Ø B, мм	ØF уплот. кольца с насечкой, мм	Общая длина C, мм	Длина резьбы D, мм	SW1/SW2 мм	Штук/ед. упаковки
SKINDICHT® RWV									
52004180	PG 7	20.5	14	15.3	5	26.0	8.5	15.0 / 13.0	25
52004190	PG 9	23.5	17	18.3	5/8	28.0	9.5	18.0 / 15.0	25
52004200	PG 11	26	20	21.9	7/10/12,5	31.5	10	21.0 / 18.0	25
52004210	PG 13,5	28.5	22	24	7/10,5/13/16	34.5	10.5	23.0 / 20.0	25
52004220	PG 16	31	24	26.1	8/10,5/13,5/16	35.5	11	26.0 / 22.0	10
52005420	PG 21	33.5	30	32.5	11/15/18/20	42.5	11.5	32.0 / 28.0	10
52004225	PG 29	43	40	42	19/23/27/31	49.0	13	41.0 / 37.0	10
SKINDICHT® RWV без E+D									
52024020	PG 7	20.5	14	15.3		20.2	8.5	15.0 / 13.0	25
52023970	PG 9	23.5	17	18.3		21.8	9.5	18.0 / 15.0	25
52023980	PG 11	26	20	21.9		24.9	10	21.0 / 18.0	25
52023990	PG 13,5	28.5	22	24		27.4	10.5	23.0 / 20.0	25
52024000	PG 16	31	24	26.1		28.5	11	26.0 / 22.0	10
52024010	PG 21	33.5	30	32.5		34.8	11.5	32.0 / 28.0	10
52024015	PG 29	43	40	42		41.2	13	41.0 / 37.0	10

Фотографии и иллюстрации представлены не в точном масштабе и не являются точными до подробностей иллюстрациями соответствующих изделий.

Аксессуары

- SKINDICHT® SM см. страницу 800



SKINDICHT® SE



Преимущества

- Герметизация благодаря уплотнительному кольцу с насечкой
- Стойкий к коррозии
- Простой монтаж
- Абсолютно надежный ввод кабеля
- Низкие

Области применения

- Для высоких механических нагрузок
- Там, где нет резьбовых отверстий

Конструкция

- PG 16 - 21 с 2-мя отверстиями под винт
- PG 29 - 36 с 4-мя отверстиями под винт

Примечание

- Для комбинации с другими резьбовыми соединениями SKINDICHT® или SKINTOP® предлагаем наши SKINDICHT® SE без уплотнительного кольца с насечкой (E) и уплотнителя (D)

Технические характеристики

Классификация ETIM 5/6
 Обозначение класса ETIM 5.0/6.0: EC000441
 Описание класса ETIM 5.0/6.0: Кабельный ввод

Материал
 Корпус: цинковое литье под давлением, серый, лакирование
 Уплотнитель с насечкой: CR (хлоропреновая резина)
 О-кольцо: NBR (бутадиеновая резина)
 Зажимная гайка: латунь, покрытая никелем

Класс защиты
 IP 55

Температурный диапазон
 от -20°C до +80°C

Артикул	Обозначение/Размер	ØF уплот. кольца с насечкой, мм	SW и размер ключа, мм	Общая длина, в мм	Общая ширина, в мм	Общая высота, мм	Штук/ед. упаковки
SKINDICHT® SE							
52004130	PG 16	8/10,5/13,5/16	22	49.2	42	36.0	10
52004140	PG 21	11/15/18/20	28	68.1	60	52.5	10
52005430	PG 29	19/23/27/31	37	83.6	66	54.0	5
52004150	PG 36	25/28/31/35	47	99.6	85	73.0	1
SKINDICHT® SE без E+D							
52024090	PG 16			42.0	42	36.0	10
52024100	PG 21			60.0	60	52.5	10
52024110	PG 29			76.0	66	54.0	5
52024120	PG 36			90.0	85	73.0	1

Фотографии и иллюстрации представлены не в точном масштабе и не являются точными до подробностей иллюстрациями соответствующих изделий.



SKINDICHT® GMK

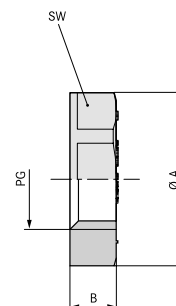

Преимущества

- Углубления под гаечный ключ, исключаются повреждения корпуса

Области применения

- Для законтривания кабельных вводов SKINDICHT® при отверстиях без резьбы

Конструкция

- Соединительная резьба PG

Примечание

- При больших моментах затяжки и механических нагрузках мы рекомендуем контргайки SKINTOP® GMP-GL

Технические характеристики

Классификация ETIM 5/6
 Обозначение класса ETIM 5.0/6.0: EC000940

Описание класса ETIM 5.0/6.0: Контргайка для кабельного ввода

Поставляемые цвета
 RAL 7035 светло-серый

Материал
 Полистирол

Температурный диапазон
 от -20 °C до +70 °C

Артикул	Обозначение/Размер	Высота, мм	SW и размер ключа, мм	Штук/ед. упаковки
SKINDICHT® GMK				
52000110	PG 7	5.0	19	100
52000120	PG 9	5.0	22	100
52000130	PG 11	5.0	24	100
52000140	PG 13,5	6.0	27	100
52000150	PG 16	6.0	30	100
52000160	PG 21	7.0	36	50
52000170	PG 29	7.0	46	50
52000180	PG 36	8.0	60	25
52000190	PG 42	8.0	65	25
52000200	PG 48	8.0	70	25

Фотографии и иллюстрации представлены не в точном масштабе и не являются точными до подробностей иллюстрациями соответствующих изделий.



SKINDICHT® SM / SKINDICHT® SM-PE



SKINDICHT® SM

SKINDICHT® SM-PE

Преимущества SKINDICHT® SM-PE

- Оптимальный контакт достигается резкой режущих кромок изолирующего слоя

Области применения SKINDICHT® SM

- Для применения на тонкостенном оборудовании, крепление кабельного ввода

SKINDICHT® SM-PE

- Для корпусов с лакированным, анодированным или порошковым покрытием

Конструкция

- Соединительная резьба PG

Технические характеристики

- Классификация ETIM 5/6**
Обозначение класса ETIM 5.0/6.0: EC000940
Описание класса ETIM 5.0/6.0: Контргайка для кабельного ввода
- Материал**
Латунь, покрытая никелем
- Температурный диапазон**
от -60°C до +200°C

Артикул	Обозначение/Размер	Высота, мм	SW и размер ключа, мм	Размер дальнего угла	Штук/ед. упаковки
SKINDICHT® SM					
52003490	PG 7	2.8	15	16.6	100
52003500	PG 9	2.8	18	20	100
52003510	PG 11	3.0	21	23.5	100
52003520	PG 13,5	3.0	23	25.5	100
52003530	PG 16	3.0	26	29	100
52003540	PG 21	3.5	32	35.5	50
52003550	PG 29	3.5	41	45	50
52003560	PG 36	5.0	51	56	25
52003570	SM 42	5.0	60	65	25
52003580	PG 48	5.5	64	69	25
SKINDICHT® SM-PE					
52103200	PG 7	4.7	15	17.3	100
52103210	PG 9	4.7	18	20.8	100
52103220	PG 11	4.7	21	24.3	100
52103230	PG 13,5	4.7	23	26.6	100
52103240	PG 16	4.7	26	30	100
52103250	PG 21	5.2	32	37	50
52103260	PG 29	5.7	41	47.3	50
52103270	PG 36	6.5	51	58.9	50

Фотографии и иллюстрации представлены не в точном масштабе и не являются точными до подробностей иллюстрациями соответствующих изделий.



SKINDICHT® SM INOX



Области применения

- Для монтажа на тонкостенном оборудовании, для крепления кабельного ввода

Конструкция

- Соединительная резьба PG

Технические характеристики

- Классификация ETIM 5/6**
Обозначение класса ETIM 5.0/6.0: EC000940
Описание класса ETIM 5.0/6.0: Контргайка для кабельного ввода
- Материал**
Нержавеющая сталь
- Температурный диапазон**
от -60°C до +200°C

Артикул	Обозначение/Размер	Высота, мм	SW и размер ключа, мм	Штук/ед. упаковки
SKINDICHT® SM INOX				
52032517	PG 7	3.5	17	50
52032553	PG 9	3,5	19	50
52032559	PG 11	3,5	22	50
5203254	PG 13,5	4.0	24	50
52032555	PG 16	4.0	27	50
52032556	PG 21	4,5	32	25
52032557	PG 29	5,5	41	10
52032558	PG 36	6.0	51	10

Фотографии и иллюстрации представлены не в точном масштабе и не являются точными до подробностей иллюстрациями соответствующих изделий.



SKINDICHT® BLK / BLK-GL

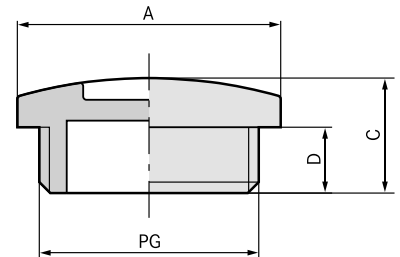

Преимущества

- Для защиты резьбовых отверстий, сделанных заранее

Области применения

- Монтаж распределительных электрошкафов
- Распределительные коробки
- Соединительные розетки

Конструкция

- Соединительная резьба PG

Примечание

- SKINDICHT® BLK-GL с высокой прочностью, усиленные стекловолокном

Технические характеристики

Классификация ETIM 5/6
 Обозначение класса ETIM 5.0/6.0: EC000032
 Описание класса ETIM 5.0/6.0: Резьбовая заглушка

По запросу
 с O-кольцом

Поставляемые цвета
 RAL 7035 светло-серый

Материал
 BLK: полистирол
 BLK-GL: полиамид, усиленный стекловолокном

Класс защиты
 IP 54
 IP 68 с O-кольцом

Температурный диапазон
 BLK: от -20°C до +70°C
 BLK-GL: от -40°C до +100°C

Артикул	Обозначение/Размер	Длина резьбы D, мм	Штук/ед. упаковки
SKINDICHT® BLK			
52005949	PG 7	6	100
52005950	PG 9	6	100
52005960	PG 11	6	100
52005970	PG 13,5	6	100
52005980	PG 16	6	100
52005990	PG 21	8	50
52006000	PG 29	8	50
52006010	PG 36	10	25
52006020	PG 42	10	25
52006030	PG 48	12	25
SKINDICHT® BLK-GL			
52024848	PG 7	6	100
52024849	PG 9	6	100
52024850	PG 11	6	100
52024851	PG 13,5	6	100
52024852	PG 16	6	100
52024853	PG 21	8	50
52024854	PG 29	8	50
52024855	PG 36	10	25
52024856	PG 42	10	25
52024857	PG 48	12	25

Фотографии и иллюстрации представлены не в точном масштабе и не являются точными до подробностей иллюстрациями соответствующих изделий.



SKINDICHT® BL

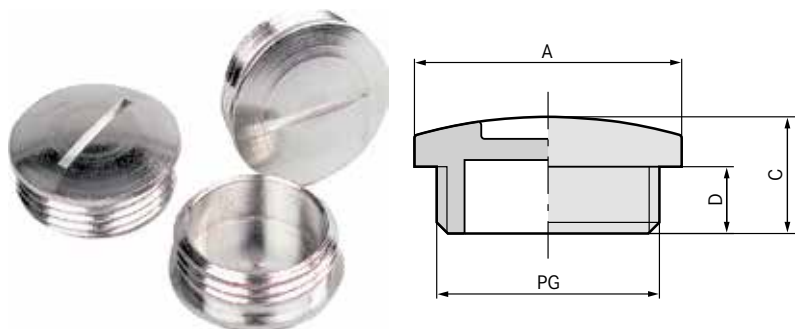

Преимущества

- Для защиты резьбовых отверстий, сделанных заранее
- Монтаж с отвёрткой

Области применения

- Машино- и станкостроение
- Производство электрических двигателей

Конструкция

- Соединительная резьба PG

Технические характеристики

	Классификация ETIM 5/6 Обозначение класса ETIM 5.0/6.0: EC000032 Описание класса ETIM 5.0/6.0: Резьбовая заглушка
	Материал Корпус: латунь, покрытая никелем О-кольцо: NBR (бутадиеновая резина)
	Класс защиты IP 54 IP 68 с O-кольцом
	Температурный диапазон с O-кольцом: от -30°C до +100°C без O-кольца: от -60°C до +200°C

Артикул	Обозначение/Размер	Штук/ед. упаковки
SKINDICHT® BL		
52002680	PG 7	100
52003390	PG 9	100
52003400	PG 11	100
52003410	PG 13,5	100
52003420	PG 16	100
52003430	PG 21	50
52003440	PG 29	50
52003450	PG 36	25
52003460	PG 42	10
52002790	PG 48	10
SKINDICHT® BL с O-кольцом		
54001610	PG 7	100
54000071	PG 9	100
54000040	PG 11	100
54001630	PG 13,5	100
54001640	PG 16	100
54001660	PG 21	50
54001620	PG 29	50
54001650	PG 36	25
54001670	PG 42	10
54001680	PG 48	10

Фотографии и иллюстрации представлены не в точном масштабе и не являются точными до подробностей иллюстрациями соответствующих изделий.



SKINDICHT® KU, KUS, KUK



Преимущества

- Позволяют применять кабельные вводы с соединительной резьбой, которая меньше, чем уже существующие резьбовые отверстия в оборудовании
- Усиленные стекловолокном, для повышенной механической прочности

Области применения

- Оборудование
- Приборы
- Корпуса

Конструкция

- Соединительная резьба PG

Конструкция

- SKINDICHT® KU, 6-гранные, низкие
- SKINDICHT® KUS, 6-ти гранные, высокие
- SKINDICHT® KUK рифлёные

Технические характеристики

- Классификация ETIM 5/6**
Обозначение класса ETIM 5.0/6.0: EC000441
Описание класса ETIM 5.0/6.0: Кабельный ввод
- Поставляемые цвета**
RAL 7035 светло-серый
- Материал**
Полиамид, усиленный стекловолокном
- Температурный диапазон**
от -40 °C до +100 °C

Артикул	Обозначение/Размер	Штук/ед. упаковки
SKINDICHT® KU		
51730010	KU 11/7	50
52025100	KU 13,5/7	50
52025110	KU 16/9	50
52025120	KU 21/11	25
51730040	KU 21/13,5	25
52025130	KU 29/13,5	25
51730050	KU 29/16	25
52025140	KU 36/16	25
52025150	KU 36/21	25
52025050	KU 36/29	25
52025160	KU 42/21	25
52025170	KU 42/29	25
52025060	KU 42/36	25
52025180	KU 48/29	25
52025190	KU 48/36	25
52025070	KU 48/42	25
SKINDICHT® KUS		
52025040	KUS 9/7	50
51730060	KUS 11/9	50
51730070	KUS 13,5/11	50
51730080	KUS 16/13,5	50
SKINDICHT® KUK		
51730020	KUK 13,5/9	50
51730025	KUK 16 /9	50
51730030	KUK 16/11	50
51730035	KUK 21/13,5	50
51730090	KUK 21/16	50
51730100	KUK 29/21	25
51730110	KUK 36/29	25

Фотографии и иллюстрации представлены не в точном масштабе и не являются точными до подробностей иллюстрациями соответствующих изделий.

Аксессуары

- SKINTOP® GMP-GL см. страницу 778



SKINDICHT® MR

**Преимущества**

- Позволяют применять кабельные вводы с соединительной резьбой, которая меньше, чем уже существующие резьбовые отверстия в оборудовании

Области применения

- Оборудование
- Приборы
- Корпуса

Конструкция

- Соединительная резьба PG

Технические характеристики

Классификация ETIM 5/6
 Обозначение класса ETIM 5.0/6.0: EC000441
 Описание класса ETIM 5.0/6.0: Кабельный ввод

Материал
 Латунь, покрытая никелем

Температурный диапазон
 от -60°C до +200°C

Артикул	Обозначение/Размер	Штук/ед. упаковки
SKINDICHT® MR		
52003750	MR 9/7	100
52003760	MR 11/7	100
52003770	MR 11/9	100
52003780	MR 13,5/7	100
52003790	MR 13,5/9	100
52003800	MR 13,5/11	100
52003810	MR 16/7	100
52003820	MR 16/9	100
52003830	MR 16/11	100
52003840	MR 16/13,5	100
52003850	MR 21/11	50
52003860	MR 21/13,5	50
52003870	MR 21/16	50
52003880	MR 29/13,5	50
52003890	MR 29/16	50
52003900	MR 29/21	50
52003910	MR 36/16	25
52003920	MR 36/21	25
52003930	MR 36/29	25
52003940	MR 42/29	10
52003950	MR 42/36	10
52003970	MR 48/36	10
52003980	MR 48/42	10

Фотографии и иллюстрации представлены не в точном масштабе и не являются точными до подробностей иллюстрациями соответствующих изделий.

Аксессуары

- SKINDICHT® SM см. страницу 800



Преимущества

- Позволяют применять кабельные вводы с соединительной резьбой, которая больше, чем уже существующие резьбовые отверстия в оборудовании
- Монтаж с гаечным ключом
- Углубления под гаечный ключ, исключаются повреждения корпуса

Области применения

- Оборудование
- Приборы
- Корпуса

Конструкция

- Соединительная резьба PG

Технические характеристики

Классификация ETIM 5/6
 Обозначение класса ETIM 5.0/6.0: EC000441
 Описание класса ETIM 5.0/6.0: Кабельный ввод

Поставляемые цвета
 RAL 7035 светло-серый

Материал
 Полиамид, усиленный стекловолокном

Температурный диапазон
 от -40°C до +100°C

SKINDICHT® EKU



Артикул	Обозначение/Размер	Штук/ед. упаковки
SKINDICHT® EKU		
52025200	EKU 7/9	100
51731000	EKU 9/11	100
51731010	EKU 11/13,5	100
51731020	EKU 13,5/16	100
51731030	EKU 16/21	50
51731040	EKU 21/29	25
52025210	EKU 29/36	25
52025220	EKU 36/42	25
52025230	EKU 42/48	25

Фотографии и иллюстрации представлены не в точном масштабе и не являются точными до подробностей иллюстрациями соответствующих изделий.

Аксессуары

- SKINTOP® GMP-GL см. страницу 778



SKINDICHT® ME



Преимущества

- Позволяют применять кабельные вводы с соединительной резьбой, которая больше, чем уже существующие резьбовые отверстия в оборудовании

Области применения

- Промышленный электрический соединитель
- Приборы
- Корпуса
- Оборудование

Конструкция

- Соединительная резьба PG

Технические характеристики

Классификация ETIM 5/6
 Обозначение класса ETIM 5.0/6.0: EC000441
 Описание класса ETIM 5.0/6.0: Кабельный ввод

Материал
 Латунь, покрытая никелем

Температурный диапазон
 от -60°C до +200°C

Артикул	Обозначение/Размер	Штук/ед. упаковки
SKINDICHT® ME		
52003990	ME 7/9	100
52004000	ME 9/11	100
52004010	ME 9/13,5	100
52004020	ME 11/13,5	100
52004030	ME 11/16	100
52004040	ME 11/21	100
52004050	ME 13,5/16	100
52004060	ME 13,5/21	50
52004070	ME 16/21	50
52004080	ME 16/29	50
52004090	ME 21/29	50
52004100	ME 29/36	50
52004110	ME 36/42	10
52004120	ME 42/48	10

Фотографии и иллюстрации представлены не в точном масштабе и не являются точными до подробностей иллюстрациями соответствующих изделий.

Аксессуары

- SKINDICHT® SM см. страницу 800

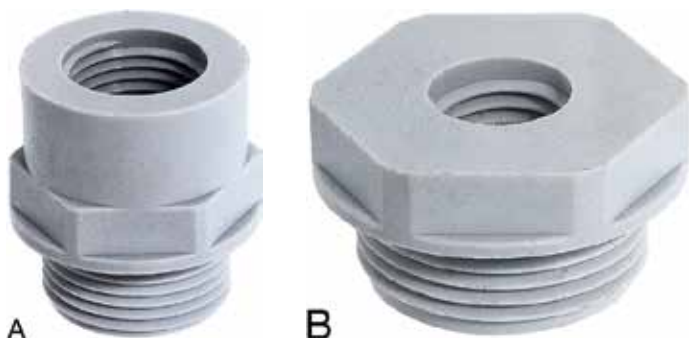

SKINDICHT® A-PG/M

**Преимущества**

- Адаптер от наружной резьбы PG к внутренней метрической резьбе

Области применения

- Корпуса
- Промышленный электрический соединитель
- Оборудование

Конструкция

- Соединительная резьба PG

Конструкция

- Форма А = высокий
- Форма В = плоский

Технические характеристики

Классификация ETIM 5/6
 Обозначение класса ETIM 5.0/6.0: EC000441
 Описание класса ETIM 5.0/6.0: Кабельный ввод

Поставляемые цвета
 RAL 7035 светло-серый

Материал
 Полиамид, усиленный стекловолокном

Температурный диапазон
 от -40°C до +100°C

Артикул	Форма	Резьба наружная PG	Резьба внутренняя M2	SW и размер ключа, мм	Штук/ед. упаковки
SKINDICHT® A-PG/M					
52100320	A	PG 7	12 x 1,5	16	25
52100321	A	PG 7	16 x 1,5	20	25
52100322	A	PG 9	12 x 1,5	20	25
52100323	A	PG 9	16 x 1,5	20	25
52100324	A	PG 9	20 x 1,5	24	25
52100325	A	PG 11	16 x 1,5	22	25
52100326	A	PG 11	20 x 1,5	24	25
52100327	A	PG 11	25 x 1,5	29	25
52100328	A	PG 13,5	16 x 1,5	24	25
52100329	A	PG 13,5	20 x 1,5	24	25
52100330	A	PG 13,5	25 x 1,5	29	25
52100331	A	PG 16	20 x 1,5	27	25
52100332	A	PG 16	25 x 1,5	29	25
52100333	A	PG 16	32 x 1,5	36	25
52100334	A	PG 21	25 x 1,5	33	10
52100335	A	PG 21	32 x 1,5	36	10
52100336	A	PG 21	40 x 1,5	46	10
52100337	B	PG 29	32 x 1,5	42	10
52100338	A	PG 29	40 x 1,5	46	10
52100339	A	PG 29	50 x 1,5	55	10
52100340	B	PG 36	40 x 1,5	53	10
52100341	A	PG 36	50 x 1,5	55	10
52100342	A	PG 36	63 x 1,5	68	10
52100343	B	PG 42	40 x 1,5	60	5
52100344	A	PG 42	50 x 1,5	60	5
52100345	A	PG 42	63 x 1,5	68	5
52100346	B	PG 48	50 x 1,5	65	5
52100347	A	PG 48	63 x 1,5	68	5

Фотографии и иллюстрации представлены не в точном масштабе и не являются точными до подробностей иллюстрациями соответствующих изделий.

Аксессуары

- SKINTOP® GMP-GL см. страницу 778



SKINDICHT® MA-PG/M



Преимущества

- Адаптер от наружной резьбы PG к внутренней метрической резьбе

Области применения

- Корпуса
- Промышленный электрический соединитель
- Оборудование

Конструкция

- Соединительная резьба PG

Конструкция

- Форма А сверху: рифления
- Форма В снизу: гладкая

Технические характеристики

Классификация ETIM 5/6
 Обозначение класса ETIM 5.0/6.0: EC000441
 Описание класса ETIM 5.0/6.0: Кабельный ввод

Материал
 Латунь, покрытая никелем

Температурный диапазон
 от -60°C до +200°C

Артикул	Форма	PG резьба	Резьба внутренняя M2	Штук/ед. упаковки
SKINDICHT® MA-PG/M				
52104490	B	7	12 x 1,5	100
52104491	B	9	16 x 1,5	50
52104492	A	11	16 x 1,5	50
52104493	B	11	20 x 1,5	50
52104494	B	13,5	20 x 1,5	50
52104495	A	16	20 x 1,5	50
52104496	B	16	25 x 1,5	50
52104497	A	21	20 x 1,5	50
52104498	A	21	25 x 1,5	50
52104499	B	21	32 x 1,5	50
52104500	A	29	25 x 1,5	25
52104501	A	29	32 x 1,5	25
52104502	B	29	40 x 1,5	10
52104503	A	36	40 x 1,5	10

Фотографии и иллюстрации представлены не в точном масштабе и не являются точными до подробностей иллюстрациями соответствующих изделий.

Аксессуары

- SKINDICHT® SM см. страницу 800



SKINDICHT® ZS/ZS-XL

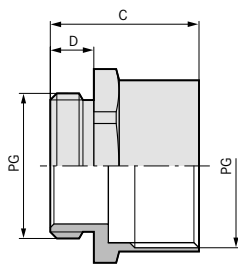

Преимущества

- В качестве удлинителя или запасной детали
- Монтаж с гаечным ключом

Области применения

- 6-гранный промежуточный штуцер от наружной резьбы PG к внутренней резьбе PG.
- Оборудование
- Приборы
- Корпуса

Конструкция

- Соединительная резьба PG

Примечание

- SKINDICHT® ZS-XL с удлинённой метрической соединительной резьбой

Технические характеристики



Классификация ETIM 5/6

Обозначение класса ETIM 5.0/6.0: EC000441

Описание класса ETIM 5.0/6.0: Кабельный ввод



Материал

Латунь, покрытая никелем



Температурный диапазон

от -60°C до +200°C

Артикул	Обозначение/Размер	SW и размер ключа, мм	Длина резьбы D, мм	Штук/ед. упаковки
SKINDICHT® ZS				
52100010	PG 7	14	5	100
52100020	PG 9	17	6	100
52100030	PG 11	20	6	100
52100040	PG 13,5	22	6,5	100
52100050	PG 16	24	6,5	50
52100060	PG 21	30	7	50
52100070	PG 29	40	8	25
52100080	PG 36	50	9	10
52100090	PG 42	57	10	10
52100100	PG 48	64	10	10
SKINDICHT® ZS-XL				
52020940	PG 9	17	15	100
52020930	PG 11	20	15	100
52020950	PG 13,5	22	15	100
52020960	PG 16	24	15	50
52020970	PG 21	30	15	50
52020980	PG 29	40	15	25
52020990	PG 36	50	15	10
52021000	PG 42	57	15	10
52021010	PG 48	64	15	10

Фотографии и иллюстрации представлены не в точном масштабе и не являются точными до подробностей иллюстрациями соответствующих изделий.

Аксессуары

- SKINDICHT® SM см. страницу 800



SKINDICHT® STK

Преимущества

- Препятствует попаданию пыли и грязи внутрь корпуса

Области применения

- Защита от пыли, устанавливается под накидной гайкой кабельного ввода

Примечание

- Поставка осуществляется в максимально возможной ед. упаковки, мин. количество одна упаковка

Технические характеристики

Классификация ETIM 5/6
 Обозначение класса ETIM 5.0/6.0: EC000032
 Описание класса ETIM 5.0/6.0: Резьбовая заглушка

Поставляемые цвета
 Белый

Материал
 ПВХ - пластикат

Температурный диапазон
 от -20°C до +80°C

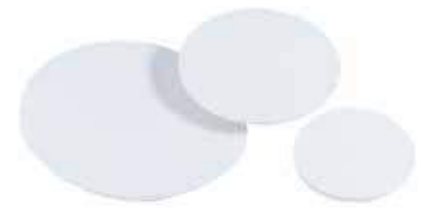

Артикул	Обозначение/Размер	Резьба наружная PG	Подходят для SKINDICHT® SVRN-M, SHZ-M, SKZ-M, SVR-M, SVRE-M, SHVE-M, SHV-M	Штук/ед. упаковки
SKINDICHT® STK				
52020818	STK 7	7	M 12	500
52020820	STK 9	9	M 16	500
52020830	STK 11	11	M 20/11	250
52020840	STK 13,5	13,5	M 20/13,5	250
52020850	STK 16	16	M 20/16	250
52020860	STK 21	21	M 25	250
52020870	STK 29	29	M 32	100
52020880	STK 36	36	M 40	100
52020890	STK 42	42	M 50	50
52020900	STK 48	48	M 63	50

Фотографии и иллюстрации представлены не в точном масштабе и не являются точными до подробностей иллюстрациями соответствующих изделий.



SKINDICHT® E

Преимущества

- Одно уплотнение для герметизации кабелей различного наружного диаметра
- Простое выталкивание уплотнителя нужного размера

Области применения

- Уплотнительное кольцо с насечкой для кабельных вводов SKINDICHT®

Примечание

- Поставка осуществляется в максимально возможной ед. упаковки, мин. количество одна упаковка

Технические характеристики

Классификация ETIM 5/6
 Обозначение класса ETIM 5.0/6.0: EC001181
 Описание класса ETIM 5.0/6.0: Уплотнительное кольцо

Поставляемые цвета
 Чёрный

Материал
 CR (хлоропреновая резина)

Температурный диапазон
 от -20°C до +80°C



Артикул	Обозначение/Размер	Наружный диаметр x отверстие, мм	Толщина, мм	Наружный Ø в мм	Штук/ед. упаковки
SKINDICHT® E					
52005780	E 9	13,5x5/8	5.5	13.5	250
52003690	E 11	16,5x7/10/12,5	6.0	16.5	250
52003700	E 13,5	18,5x7/10,5/13/16	6.5	18.5	250
52003710	E 16	20,5x8/10,5/13,5/16	7.5	20.5	250
52003720	E 21	26,0x11/15/18/20	8.0	26.0	100
52003730	E 29	35,0x19/23/27/31	9.5	35.0	100
52003740	E 36	45,0x25/28/31/35	12.0	45.0	50
52005790	E 42	52,0x35,5/39/42,5/46	14.0	52.0	50
52005800	E 48	57,0x40,5/44/47/50,5	14.0	57.0	50

Фотографии и иллюстрации представлены не в точном масштабе и не являются точными до подробностей иллюстрациями соответствующих изделий.

ÖLFLEX®
 UNITRONIC®
 ETHERLINE®
 HITRONIC®
 EPIC®
 SKINTOP®
 SILVYN®
 FLEXIMARK®
 АКСЕССУАРЫ
 ПРИЛОЖЕНИЕ

SKINDICHT® аксессуары для резьбовых соединений с резьбой PG • Уплотнительные кольца / уплотнительные кольца с насечкой



SKINDICHT® EV



Преимущества

- Одно уплотнение для герметизации кабелей различного наружного диаметра
- Простое выталкивание уплотнителя нужного размера
- Для высоких температур
- Стойкие к маслам, растворителям, кислотам и химикатам

Области применения

- Уплотнительное кольцо с насечкой из FKM (фтор-каучука) для кабельных сальников SKINDICHT®

Примечание

- Поставка осуществляется в максимально возможной ед. упаковки, мин. количество одна упаковка

Технические характеристики

- Классификация ETIM 5/6**
Обозначение класса ETIM 5.0/6.0: EC001181
Описание класса ETIM 5.0/6.0: Уплотнительное кольцо
- Поставляемые цвета**
Красно-коричневый
- Материал**
FKM
- Температурный диапазон**
от -20°C до +200°C

Артикул	Обозначение/Размер	Наружный диаметр x отверстие, мм	Толщина, мм	Наружный Ø в мм	Штук/ед. упаковки
SKINDICHT® EV					
52010340	EV 11	7/10/12,5	6.0	16.5	50
52010350	EV 13,5	7/10,5/13/16	6.5	18.5	50
52010360	EV 16	8/10,5/13,5/16	7.5	20.5	50
52010370	EV 21	11/15/18/20	8.0	26.0	25
52010380	EV 29	19/23/27/31	9.5	35.0	25
52010390	EV 36	25/28/31/35	12.0	45.0	25
52010410	EV 42	35,5/39/42,5/46	14.0	52.0	25

Фотографии и иллюстрации представлены не в точном масштабе и не являются точными до подробностей иллюстрациями соответствующих изделий.



SKINDICHT® уплотнительное кольцо NBR PG



Преимущества

- Стойкие к маслам, пыли и воде

Области применения

- Для надёжной герметизации и защиты резьбового соединения или аналогичных частей от воды и инородных тел.

Примечание

- Поставка осуществляется в максимально возможной ед. упаковки, мин. количество одна упаковка

Технические характеристики

- Классификация ETIM 5/6**
Обозначение класса ETIM 5.0/6.0: EC001181
Описание класса ETIM 5.0/6.0: Уплотнительное кольцо
- Поставляемые цвета**
Чёрный
- Материал**
NBR
- Температурный диапазон**
от -20°C до +100°C

Артикул	Обозначение/Размер	Внутренний Ø x толщина, мм	Штук/ед. упаковки
SKINDICHT® O-Ring NBR			
53001010	PG 7	10.0 x 1.5	100
53102011	PG 9	13.0 x 1.5	100
53001020	PG 11	16.0 x 1.5	100
52005740	PG 13,5	18.0 x 1.5	100
53001030	PG 16	20.0 x 1.5	100
52005750	PG 21	26.0 x 2.0	100
53001040	PG 29	34.0 x 2.0	50
52005760	PG 36	44.0 x 2.0	50
53001050	PG 42	50.0 x 2.0	50
52005770	PG 48	55.0 x 2.0	50

Фотографии и иллюстрации представлены не в точном масштабе и не являются точными до подробностей иллюстрациями соответствующих изделий.



Уплотнительное кольцо SKINDICHT® FKM PG

Преимущества

- Для высоких температур
- Стойкие к маслам, растворителям, кислотам и химикатам

Области применения

- Для надёжной герметизации и защиты резьбового соединения или аналогичных частей от воды и инородных тел.

Примечание

- Поставка осуществляется в максимально возможной ед. упаковки, мин. количество одна упаковка

Технические характеристики

	Классификация ETIM 5/6 Обозначение класса ETIM 5.0/6.0: EC001181 Описание класса ETIM 5.0/6.0: Уплотнительное кольцо
	Поставляемые цвета Зеленый
	Материал FKM
	Температурный диапазон от -20°C до +200°C



Артикул	Обозначение/Размер	Внутренний Ø x толщина, мм	Штук/ед. упаковки
Уплотнительное кольцо SKINDICHT® FKM			
52023607	PG 7	10.0 x 1.5	100
52122011	PG 9	13.0 x 1.5	100
52023602	PG 11	16.0 x 1.5	100
52023601	PG 13,5	18.0 x 1.5	100
52023603	PG 16	20.0 x 1.5	50
52023604	PG 21	26.0 x 2.0	50
52023606	PG 29	34.0 x 2.0	50
52023608	PG 36	44.0 x 2.0	25
52023609	PG 42	50.0 x 2.0	25
52023611	PG 48	55.0 x 2.0	25

Фотографии и иллюстрации представлены не в точном масштабе и не являются точными до подробностей иллюстрациями соответствующих изделий.



SKINDICHT® JT PTFE PG

Преимущества

- Стойкие к маслам, воде, щелочам, кислотам, растворителям.
- Гигиеничны и безопасны для использования с пищевыми продуктами

Области применения

- Уплотнительные кольца из политетрафторэтилена (PTFE) для кабельных вводов SKINTOP® и SKINDICHT®

Примечание

- Поставка осуществляется в максимально возможной ед. упаковки, мин. количество одна упаковка

Технические характеристики

	Классификация ETIM 5/6 Обозначение класса ETIM 5.0/6.0: EC001181 Описание класса ETIM 5.0/6.0: Уплотнительное кольцо
	Поставляемые цвета Белый
	Материал PTFE (политетрафторэтилен)
	Температурный диапазон от -120°C до +250°C кратковременно до +300°C



Артикул	Обозначение/Размер	Внутренний Ø/наружный Ø, мм	Толщина, мм	Наружный Ø в мм	Штук/ед. упаковки
SKINDICHT® JT PTFE					
53801035	PG 7	12 / 16	2.0	16.5	100
53801045	PG 9	15 / 19	2.0	19.0	100
53801055	PG 11	18 / 22	2.0	22.5	100
53801065	PG 13,5	20 / 25	2.0	25.0	100
53801075	PG 16	22 / 27	2.0	27.0	100
53801085	PG 21	28 / 33	3.0	33.5	50
53801095	PG 29	37 / 43	3.0	43.5	50
53801105	PG 36	47 / 55	3.0	55.0	25
53801115	PG 42	54 / 63	3.0	63.0	25
53801125	PG 48	59 / 69	3.0	69.0	25

Фотографии и иллюстрации представлены не в точном масштабе и не являются точными до подробностей иллюстрациями соответствующих изделий.



SKINDICHT® EH



Преимущества

- Запасные гильзы для заземления

Области применения

- Гильза для заземления для SKINDICHT® SHVE и SKINDICHT® SRE

Примечание

- Пример комплектации заземляющей гильзы к соответствующему резьбовому соединению
- SKINDICHT® EH 13,5/5 подходит к SKINDICHT® SHVE 13,5/9/9/5.
- Поставка осуществляется в максимально возможной ед. упаковки, мин. количество одна упаковка

Технические характеристики

	Классификация ETIM 5/6 ETIM 5.0/6.0 Class-ID: EC002317 ETIM 5.0/6.0 Class-Description: Заземляющая гильза для кабельного ввода
	Материал Латунь

Артикул	PG-резьба/размер отверстия	Внутренний Ø, мм	Ø фланца, мм	Длина, мм	Штук/ед. упаковки
SKINDICHT® EH					
52010980	EH 9 / 3.2	3.2	13.3	11.0	100
52010985	EH 9 / 3.6	3.6	13.3	11.0	100
52010996	EH 11 / 4.5	4.5	16.7	9.0	100
52010000	EH 13,5 / 5.0	5.0	18.5	14.0	100
52010010	EH 13,5 / 6.0	6.0	18.5	14.0	100
52010020	EH 13,5 / 7.0	7.0	18.5	14.0	100
52010030	EH 16 / 8.0	8.0	20.5	14.0	50
52010040	EH 16 / 9.0	9.0	20.5	14.0	50
52010050	EH 16 / 10.0	10.0	20.5	14.0	50
52010060	EH 16 / 11.0	11.0	20.5	14.0	50
52010070	EH 21 / 12.0	12.0	26	16.0	50
52010080	EH 21 / 13.0	13.0	26	16.0	50
52010090	EH 21 / 14.0	14.0	26	16.0	50
52010100	EH 21 / 15.0	15.0	26	16.0	50
52010110	EH 21 / 16.0	16.0	26	16.0	50
52010120	EH 29 / 17.0	17.0	35	18.0	25
52010130	EH 29 / 18.0	18.0	35	18.0	25
52010140	EH 29 / 19.0	19.0	35	18.0	25
52010161	EH 36 / 22.0	22.0	45	10.0	10
52010162	EH 36 / 24.0	24.0	45	10.0	10
52010163	EH 36 / 26.0	26.0	45	10.0	10
52010164	EH 36 / 28.0	28.0	45	10.0	10

Фотографии и иллюстрации представлены не в точном масштабе и не являются точными до подробностей иллюстрациями соответствующих изделий.



Уплотнительные конусы SKINDICHT® SHV



Преимущества

- SKINDICHT® SHV Neoprene® стойкие к маслам, пыли и воде
- SKINDICHT® SHV FKM для высоких температур
- SKINDICHT® SHV FKM, стойкие к маслам, растворителям, кислотам и химикатам

Области применения

- Уплотнительные конусы для кабельных вводов SKINDICHT®.

Примечание

- Поставка осуществляется в максимально возможной ед. упаковки, мин. количество одна упаковка

Технические характеристики

- ETIM** **Классификация ETIM 5/6**
ETIM 5.0/6.0 Class-ID: EC000451
ETIM 5.0/6.0 Class-Description:
Уплотнительный конус
- RAL** **Поставляемые цвета**
CR: черный
FKM: красный
- Материал**
CR black
FKM :red
- Температурный диапазон**
CR: от -20°C до +80°C
FKM: от -15°C до +200°C

Артикул	PG-резьба/размер отверстия	Внутренний Ø, мм	Длина, мм	Штук/ед. упаковки
SKINDICHT® SHV CR				
52021120	SHV 7/5.0	5.0	13.8	100
52021130	SHV 9/6.0	6.0	14.8	100
52021140	SHV 9/7.0	7.0	14.8	100
52021150	SHV 11/7.0	7.0	17.5	100
52021160	SHV 11/9.0	9.0	17.0	100
52021180	SHV 13,5/9.0	9.0	18.5	100
52021170	SHV 13,5/11.0	11.0	18.5	100
52021190	SHV 16/11.0	11.0	19.5	50
52021200	SHV 16/13.0	13.0	19.5	50
52021210	SHV 16/15.0	15.0	19.5	50
52024460	SHV 21/16.0	16.0	19.8	50
52021220	SHV 21/18.0	18.0	19.8	50
52021230	SHV 21/20.0	20.0	19.8	50
52021240	SHV 29/22.0	22.0	24.0	25
52021250	SHV 29/24.0	24.0	24.0	25
52021260	SHV 29/26.0	26.0	24.0	25
SKINDICHT® SHV FKM				
52021259	SHV 7/5.0	5.0	13.8	100
52021146	SHV 9/6.0	6.0	14.8	100
52021261	SHV 9/7.0	7.0	14.8	100
52021262	SHV 11/7.0	7.0	17.5	100
52021263	SHV 11/9.0	9.0	17.0	100
52021271	SHV 13,5/9.0	9.0	18.5	100
52021272	SHV 13,5/11.0	11.0	18.5	100
52021265	SHV 16/13.0	13.0	19.5	50
52021269	SHV 16/15.0	15.0	19.5	50
52021268	SHV 21/18.0	18.0	19.5	50
52021266	SHV 21/20.0	20.0	19.8	50
52021267	SHV 29/22.0	22.0	19.8	50

Фотографии и иллюстрации представлены не в точном масштабе и не являются точными до подробностей иллюстрациями соответствующих изделий.

SKINDICHT® SNR



Преимущества

- Запасные трубки для защиты от перегибов

Области применения

- Трубки для повышенной защиты кабелей от перегибов для кабельных вводов SKINDICHT®

Примечание

- Поставка осуществляется в максимально возможной ед. упаковки, мин. количество одна упаковка

Технические характеристики

	Классификация ETIM 5/6 ETIM 5.0/6.0 Class-ID: EC000451 ETIM 5.0/6.0 Class-Description: Уплотнительный конус
	Поставляемые цвета Чёрный
	Материал CR (хлоропреновая резина)
	Температурный диапазон от -20°C до +80°C

Артикул	PG-резьба наружная/ внутренняя	Макс. Ø кабеля, мм	мин. Ø кабеля, мм	Штук/ед. упаковки
SKINDICHT® SNR				
52001970	7/5	5	3.5	100
52001980	9/7	7	5.5	100
52001990	11/7	7	5.5	100
52002000	11/9	9	7.5	100
52002010	13,5/9	9	7.5	100
52002020	13,5/11	11	9	100
52002030	13,5/13	13	11	100
52002040	16/13	13	11.5	100
52002050	16/15	15	13	100
52002060	21/15	15	13.5	50
52002070	21/17	17	15	50
52002080	21/19	19	17	50
52002090	21/20	20	18	50
52002100	29/20	20	18	25
52002110	29/23	23	21	25
52002120	29/25	25	23	25
52002130	36/26	26	23	25
52002140	36/30	30	27	25
52002150	36/33	33	30	25
52002160	36/35	35	32	25
52002170	42/35	35	32	10
52002180	42/38	38	35	10
52002190	42/40	40	36	10
52002200	48/40	40	36	10
52002210	48/44	44	40	10

Фотографии и иллюстрации представлены не в точном масштабе и не являются точными до подробностей иллюстрациями соответствующих изделий.



SKINMATIC® QUICK Set 1



Преимущества

- Легкая установка, высокая плотность набивки
- Огромная экономия времени и средств
- Простое и надёжное обращение благодаря системе с трещоткой
- 4 размера (M12, 16, 20, 25), только один инструмент

Области применения

- Эффективный набор монтажных инструментов для оптимальных кабельных вводов из полиамида или латуни
- Опциональная ДИНАМОМЕТРИЧЕСКАЯ РУКОЯТКА SKINMATIC® с креплением 9 × 12 мм, дополнение к комплекту SKINMATIC® QUICK SET 1

Характеристики

- Из высококачественной инструментальной стали
- Вкл. упаковку в удобном прочном футляре
- 1x R1- трещотка
- 1x V1 - удлинитель
- 5x открытие гайки для размеров (N) 15, 16, 19, 20, 25, 30, подходит к головке R1

Технические характеристики

Классификация ETIM 5/6
 Обозначение класса ETIM 5.0/6.0: EC000149
 Описание класса ETIM 5.0/6.0: Комплект инструментов

Примечание

- Насадка N15 для M12 полиамид
- Насадка N16 для M12 латунь
- Насадка N19 для M16 полиамид
- Насадка N20 для M16 латунь (удлинитель)
- Насадка N25 для M20 полиамид и латунь
- Насадка N30 для M25 полиамид и латунь

Артикул	Обозначение/Размер	Размер гаечного ключа SW, мм	Штук/ед. упаковки
SKINMATIC® QUICK SET 1			
61610000	QUICK SET 1	15, 16, 19, 20, 25, 30	1
SKINMATIC® TORQUE WRENCH			
61610012	SKINMATIC® DMG 2-10 Nm		1
61610013	SKINMATIC® DMG 5-25 Nm		1

Не подлежит директиве RoHS

Фотографии и иллюстрации представлены не в точном масштабе и не являются точными до подробностей иллюстрациями соответствующих изделий.



SKINMATIC® MH Set

Информация

- Монтажный инструмент для кабельных вводов SKINTOP®, размер резьбовых соединений до M110x2



Преимущества

- Быстрый, надёжный монтаж без поломок
- Форма рабочей поверхности инструмента препятствует соскальзыванию ключа с шестигранной гайки

Области применения

- Специальные ключи для метрических латунных кабельных вводов SKINTOP®

Характеристики

- Набор монтажного инструмента из хромированной стали
- Набор SKINMATIC® MH состоит из 3 специальных ключей:
- ОК 16/20 мм (M12/M16)
- ОК 24/29 мм (M20/M25)
- ОК 36/45 мм (M32/M40)

Технические характеристики

Классификация ETIM 5/6
 Обозначение класса ETIM 5.0/6.0: EC002130
 Описание класса ETIM 5.0/6.0: Гаечный рожковый ключ

Артикул	Размер гаечного ключа SW, мм	Размеры латунных резьбовых соединений	Общая длина, в мм	Ед. упаковки, штук (набор)
SKINMATIC® MH-Set				
61791273	16/20, 24/29, 36/45	M 12, M 16, M 20, M 32, M 40	200/220/250	1
SKINMATIC® MH, гаечный ключ				
61791267	54	M 50		1
61791268	67	M 63		1
61791269	75	M 63 PLUS		1
61791286	95	M 75		1
61791287	115	M 90		1
61791288	135	M 110		1

Не подлежит директиве RoHS

Фотографии и иллюстрации представлены не в точном масштабе и не являются точными до подробностей иллюстрациями соответствующих изделий.

SKINMATIC® KB-M



SKINMATIC® SB-M



SKINMATIC® GB-M



Области применения

SKINMATIC® KB-M

- Для одновременного сверления и нарезки метрической резьбы. Особенно подходит для тонкостенных деталей и листовых металлов.

SKINMATIC® SB-M

- Для сверления и зенкования метрической резьбы.

SKINMATIC® GB-M

- Для нарезания метрической резьбы.

Технические характеристики

Классификация ETIM 5/6
 Обозначение класса ETIM 5.0/6.0: EC000945
 Описание класса ETIM 5.0/6.0: Сверло

Материал
 SKINMATIC® KB-M
 HSSE
 SKINMATIC® SB-M
 HSS
 SKINMATIC® GB-M
 HSSE

Артикул	Обозначение/Размер	Длина отверстия, мм	Общая длина С, мм	Штук/ед. упаковки
SKINMATIC® KB-M				
61791274	M 12 x 1,5	30	130.0	1
61791275	M 16 x 1,5	35	150.0	1
61791276	M 20 x 1,5	40	165.0	1
61791277	M 25 x 1,5	45	185.0	1
SKINMATIC® SB-M				
61791278	M 32 x 1,5	180	301.0	1
61791279	M 40 x 1,5	200	349.0	1
61791280	M 50 x 1,5	220	369.0	1
SKINMATIC® GB-M				
61791282	M 32 x 1,5	28	150.0	1
61791283	M 40 x 1,5	28	170.0	1
61791284	M 50 x 1,5	32	190.0	1

Не подлежит директиве RoHS

Фотографии и иллюстрации представлены не в точном масштабе и не являются точными до подробностей иллюстрациями соответствующих изделий.

Кабельные вводы



SKINMATIC® RZ



Преимущества

- Бесступенчатое регулирование для всех размеров гаечных ключей от 14 до 33 мм
- Монтаж с введённым кабелем
- Удобные в обращении пластмассовые ручки

Области применения

- Для быстрой разводки контактов кабельных вводов и резьбовых соединений для защитных рукавов
- Подходит для кабельных сальников с метрической резьбой.

Характеристики

- Из хромированной инструментальной стали
- С двумя позициями фиксации (позиции растра)
- Маленький зазор (1422 мм): для M12 - M16, PG7 - PG11, NPT 3/8»
- Большой зазор (2433 мм): для M20M25, PG13,5 - PG21, NPT 1/2» - 3/4»

Технические характеристики

Классификация ETIM 5/6
 Обозначение класса ETIM 5.0/6.0: EC002498
 Описание класса ETIM 5.0/6.0: Принадлежности для низковольтной коммутационной техники

Артикул	Обозначение/Размер	Размер гаечного ключа SW, мм	Общая длина С, мм	Штук/ед. упаковки
SKINMATIC® RZ				
61791260	SKINMATIC® RZ	1433	250.0	1

Не подлежит директиве RoHS

Фотографии и иллюстрации представлены не в точном масштабе и не являются точными до подробностей иллюстрациями соответствующих изделий.



7

SILVYN®

Системы защиты кабеля

SILVYN® – представленные в широком ассортименте защитные и ведущие системы предназначены для максимально эффективной защиты кабелей от пыли, влажности, механических, термических или химических нагрузок. SILVYN® CHAIN – буксируемые кабельные цепи, которые также представлены обширной номенклатурой, позволяют обеспечить защиту и работу кабелей в условиях подвижного применения.

Области применения

- Машиностроение и производство промышленного оборудования
- Автомобильная промышленность
- Станкостроение
- Альтернативная энергетика
- Все ситуации, в которых требуются дополнительные возможности защиты кабеля при подвижном применении

Защитные рукава для кабелей, полимерные**Плетёные рукава**

SILVYN® BRAID PA6 / SILVYN® SNAP PET / SILVYN® SHRINK BRAID PET 821

Для простых условий применения

SILVYN® SI 822
 SILVYN® SP 823
 SILVYN® SP-PU 824
 SILVYN® SSV-M / SILVYN® SSVZ-M 825
 SILVYN® SSV / SILVYN® SSVZ 826
 SILVYN® SCH 827
 SILVYN® USK-M / SILVYN® USK 828

Гибкие со спиралью из ПВХ

SILVYN® EL 829
 SILVYN® ELU 830
 SILVYN® ELÖ 831
 SILVYN® ELT 832
 SILVYN® ELR 833
 SILVYN® MPC-M / SILVYN® MPC 90° M 834
 SILVYN® MPC 45° M 835
 SILVYN® MPC / SILVYN® MPC 90° 836

Особо гибкие рукава со спиралью из рессорной стали

SILVYN® FPS 837
 SILVYN® FPS-EDU 838
 SILVYN® FD-PU 839
 SILVYN® MSK-M EE 840
 SILVYN® MSK-M FPS-EDU 841
 SILVYN® US-M EE / SILVYN® US EE 842
 SILVYN® US-M FPS-EDU / SILVYN® US FPS-EDU 843
 SILVYN® LKI-M / SILVYN® LKI 844
 SILVYN® EE-K 845
 SILVYN® US-FPS-EDU-AS 846

Защитные рукава для кабелей, гофрированные**Для универсального применения**

SILVYN® RILL PA 6 847
 SILVYN® RILL PA 12 848
 SILVYN® KCLICK-M 849
 SILVYN® KCLICK 90° M 850
 SILVYN® KCLICK GPZ-M 851
 SILVYN® KCLICK PG 852
 SILVYN® KCLICK 90° PG 853
 SILVYN® KCLICK-GPZ 854
 SILVYN® KSE 855
 SILVYN® KCLICK NPT 856
 SILVYN® KCLICK-Y / SILVYN® KCLICK-Y (TPE) 857
 SILVYN® KCLICK-S / SILVYN® KCLICK-D / SILVYN® KCLICK-V 858
 SILVYN® KCLICK-RH 859
 SILVYN® K-EM 860

Повышенная механическая прочность

SILVYN® FPAS 861
 SILVYN® FPAX-M 862
 SILVYN® FPAX 90° M 863
 SILVYN® FPAX NPT 864
 SILVYN® FPAX T / SILVYN® FPAX Y / SILVYN® FPAX R / SILVYN® FPAX P 865
 SILVYN® FPAG-M 866
 SILVYN® FPAG 90° M 867
 SILVYN® KSE-M 868
 SILVYN® FLEXILOK M / SILVYN® FLEXILOK 90° M 869
 SILVYN® FLEXILOK PG / SILVYN® FLEXILOK 90° PG 870
 SILVYN® FPAG PG / SILVYN® FPAG 90° PG 871
 SILVYN® FCL 872
 SILVYN® FPAC 873
 SILVYN® EC 874

Метрические размеры

SILVYN® HCC 875
 SILVYN® HG-M 876

Большие размеры

SILVYN® MAXI PA 877
 SILVYN® AFG-PA / SILVYN® уплотнение AFG-PA / AFW-PA / SILVYN® AFW-PA 878

Со встроенной соединительной резьбой

SILVYN® TC 879

Разделяемые рукава

SILVYN® SPLIT 880
 SILVYN® SPLIT COV-M / SILVYN® SPLIT GMP-M / SILVYN® SPLIT COS 881

С синусоидальной прорезью

SILVYN® SINUS PA6 882

Защитные рукава для кабелей, металлические**Из оцинкованной стали**

SILVYN® AS 883
 SILVYN® AS-P 884
 SILVYN® EDU-AS 885
 SILVYN® EMC AS-CU 886
 SILVYN® MSK-M US 887
 SILVYN® MSK-M BRUSH 888
 SILVYN® MSK-M ATEX 889
 SILVYN® MSK-M ATEX BRUSH 890
 SILVYN® US-M 891
 SILVYN® US 892
 SILVYN® US-AS / SILVYN® US-EDU-AS / SILVYN® US-MS-DR 893

Из оцинкованной / нержавеющей стали с простым сцепленным профилем

SILVYN® SSU / SILVYN® SSUE 894
 SILVYN® LGEF-M 895
 SILVYN® LGES-M 896
 SILVYN® LGEP 897

Высококачественная сталь с профилем с двойным зацеплением

SILVYN® UI 511 898
 SILVYN® UI COMPACT M 899
 SILVYN® UI 511 Набор втулка + кольцо 900

Водонепроницаемые рукава (металл + оболочка)**Металлический шланг с тонкостенной оболочкой**

SILVYN® LCC-2 901
 SILVYN® LCCH-2 902
 SILVYN® LGF-2-M / SILVYN® LGS-2-M 903
 SILVYN® LCG-M / SILVYN® LCW-M / SILVYN® LCS-M 904
 SILVYN® LCC-C 905
 SILVYN® LCC-E 906

Металлический шланг с толстостенной оболочкой

SILVYN® HTDL 907
 SILVYN® EF / SILVYN® OR 908
 SILVYN® HCX / SILVYN® HFX 909
 SILVYN® COMPACT M 910
 SILVYN® COMPACT PG 911
 SILVYN® COMPACT NPT 912
 SILVYN® LTP 913
 SILVYN® LTPG-M / SILVYN® LTPS-M / SILVYN® LTP 45° M / SILVYN® LTP 90° M 914
 SILVYN® LTP-C 915
 SILVYN® LTP-E 915
 SILVYN® SEALING WASHER 916

Системы защитных рукавов для особого применения**Теплозащита**

SILVYN® HIPROJACKET / SILVYN® HIPROSILTAPE 917
 SILVYN® HIPROJACKET AMG 918

Технология производства продуктов питания и напитков

SILVYN® FG 919
 SILVYN® FG NM 920
 SILVYN® HYGIENIC 921

E-KIT

SILVYN® E-KIT 922

Для специального применения

SILVYN® CNP / SILVYN® CNP NPT 923

Инструменты для SILVYN®**Аксессуары для защитных рукавов**



SILVYN® Инструмент для резки защитных рукавов 924
 Режущий инструмент для защитных рукавов SILVYN® 924
 SILVYN® BMC-M 925
 SILVYN® BW-K-M 925
 SILVYN® BW-M 925

Крепления

SILVYN® RKS 926

Обзор буксируемых кабельных цепей SILVYN® CHAIN

Как поставщик системных решений, мы предлагаем комплексные решения из одних рук, например, буксируемые кабельные цепи и подходящие для них кабели. Подробную информацию по буксируемым кабельным цепям SILVYN® CHAIN Вы найдёте в каталоге

		Характеристики	Области применения
Кабельные цепи из полиамида для многостороннего применения		<ul style="list-style-type: none"> • 30 типов цепи • Внутренняя высота цепи 12 - 75,5 мм • Внутренняя ширина цепи 12 - 400 мм • Радиус изгиба 18 - 600 мм • Самонесущая способность до 6,5 м 	<ul style="list-style-type: none"> • Для самонесущего применения средней нагрузки • Автоматизация производства с высокой частотой перемещения цепи • Подъёмно-транспортное оборудование • Станки с ЧПУ • Малые порталные роботы
Кабельные цепи из полиамида для тяжёлых условий эксплуатации		<ul style="list-style-type: none"> • 13 типов цепи • Внутренняя высота цепи 53,5 - 112 мм • Внутренняя ширина цепи 64 - 600 мм • Радиус изгиба 150 - 750 мм • Самонесущая способность до 9 м 	<ul style="list-style-type: none"> • Загрязнённая среда эксплуатации • Станочные системы • Для электрооборудования наружной установки • Эксплуатация с высоким ускорением
Кабельные цепи из полиамида для больших длин перемещения		<ul style="list-style-type: none"> • 12 типов цепи • Внутренняя высота цепи 37 - 80,5 мм • Внутренняя ширина цепи 61 - 539 мм • Радиус изгиба 107 - 700 мм 	<ul style="list-style-type: none"> • Для применения при высоких скоростях перемещения цепи и большом весе проложенных кабелей/шлангов • Для длительной эксплуатации (сверх долгий срок службы)
Кабельные цепи из стали для многостороннего применения		<ul style="list-style-type: none"> • 10 типов цепи • Внутренняя высота цепи 32 - 182 мм • Внутренняя ширина цепи 79 - 600 мм • Радиус изгиба 75 - 1500 мм • Самонесущая способность до 13 м 	<ul style="list-style-type: none"> • Сталепрокатные / сталелитейные заводы • Нефтедобывающие платформы на море • Центры механизированной обработки с большими длинами перемещения цепи • Экстремальные условия эксплуатации
Кабельные цепи из стали для больших длин перемещения		<ul style="list-style-type: none"> • 9 типов цепи • Внутренняя высота цепи 32 - 138 мм • Внутренняя ширина цепи 79 - 506 мм • Радиус изгиба 115 - 850 мм 	<ul style="list-style-type: none"> • Сталепрокатные / сталелитейные заводы • Нефтедобывающие платформы на море • Центры механизированной обработки с большими длинами перемещения цепи • Экстремальные условия эксплуатации • Для больших длин перемещения с большим весом проложенных кабелей / шлангов
Кабельные цепи серии Robot		<ul style="list-style-type: none"> • 6 типов цепи • Внутренняя высота цепи 30 - 59 мм • Внутренняя ширина цепи 45 - 210 мм • Радиус изгиба 100 - 220 мм 	<ul style="list-style-type: none"> • Сварочные роботы • Окрасочные роботы • Роботы манипуляторы

Фотографии и иллюстрации представлены не в точном масштабе и не являются точными до подробностей иллюстрациями соответствующих изделий.



SILVYN® BRAID PA6 / SILVYN® SNAP PET / SILVYN® SHRINK BRAID PET

Информация

- Быстрое и простое связывание кабелей в пучки



Технические характеристики

Классификация ETIM 5/6
 Обозначение класса ETIM 5.0/6.0: EC001182
 Описание класса ETIM 5.0/6.0: Полный плетёный шланг

По запросу
 Большая длина на ролике
 Больше доступных размеров

Примечание
SILVYN® BRAID PA6
 Без галогенов и кадмия
 Огнестойкость в соответствии с нормами UL94 V-2
SILVYN® SNAP PET
 Без галогенов и кадмия
 Огнестойкость в соответствии с нормами UL94 V-2
SILVYN® SHRINK BRAID PET
 отсутствует электрическая прочность
 Самозатухающий соотв. UL 94 HB

Поставляемые цвета
SILVYN® BRAID PA6
 Чёрный, RAL 9005, стойкие к УФ-лучам
SILVYN® SNAP PET
 Ассортимент наконечников АН1
SILVYN® SHRINK BRAID PET
 Чёрный, RAL 9005, стойкие к УФ-лучам

Материал
SILVYN® BRAID PA6
 Полиамид 6.6 – без галогенов
SILVYN® SNAP PET
 Полиэстер – PET, оплётка, боковая намотка
SILVYN® SHRINK BRAID PET
 Полиэстер – PET, с термоусаживаемыми полиолефиновыми нитями

Температурный диапазон
SILVYN® BRAID PA6
 от -55°C до +125°C
SILVYN® SNAP PET
 от -55°C до +150°C
SILVYN® SHRINK BRAID PET
 -40°C до +150°C
 Обработка: мин. +180°C

Преимущества

- SILVYN® BRAID PA6**
- Режется без инструмента для терморезки
 - Ровная обрезка концов защитных рукавов
 - Защита от истирания
 - Быстрое и простое связывание кабелей в пучки
 - Защита от пыли
- SILVYN® SNAP PET**
- Ввод и вывод кабелей возможен в любой точке рукава SILVYN® SNAP.
 - Самоскручивающийся
 - Быстрое и простое связывание кабелей в пучки
 - Защищает кабель от загрязнения
 - Защита от пыли
- SILVYN® SHRINK BRAID PET**
- Дополнительная защита кабелей от износа в экстремальных условиях
 - Ровная обрезка концов защитных рукавов
 - Быстрое и простое связывание кабелей в пучки
 - Защита от пыли

Области применения

- SILVYN® BRAID PA6**
- Простая защита кабелей
 - Дополнительная изоляция
 - Для связывания в пучки и прокладки кабелей и проводов
 - Лёгкая защита от грызунов
- SILVYN® SNAP PET**
- Простая защита кабелей
 - Для связывания в пучки и прокладки кабелей и проводов
 - Для изготовления кабельных жгутов

SILVYN® SHRINK BRAID PET

- Простая защита кабелей
- Дополнительная изоляция
- Для связывания в пучки и прокладки кабелей и проводов
- Лёгкая защита от грызунов

Характеристики

- SILVYN® BRAID PA6**
- Износостойкие
 - Гибкие
 - Режется холодным инструментом
- SILVYN® SNAP PET**
- Износостойкие
 - Гибкие
 - Самоскручивающийся
 - С продольным прорезом
- SILVYN® SHRINK BRAID PET**
- Износостойкие
 - Гибкие
 - Термоусаживаемые
 - Коэффициент термоусадки: 2:1
 - Максимальная длина усадки – менее 15 %

Конструкция

- SILVYN® BRAID PA6**
- Полиамид 6.6 – без галогенов
- SILVYN® SNAP PET**
- Полиэстер – PET, оплётка, боковая намотка
- SILVYN® SHRINK BRAID PET**
- Полиэстер – PET, с термоусаживаемыми полиолефиновыми нитями

Подходящие инструменты

- Универсальные ножницы тип А и В

Артикул	Номинальный размер	Диапазон зажима, мм	Диапазон термоусадки, мм	Цвет	Метров в ед. упаковки
SILVYN® BRAID PA6					
61721260	6	4.0 - 10.0		чёрный	20
61721261	12	10.0 - 14.0		чёрный	15
61721262	16	14.0 - 24.0		чёрный	15
61721263	20	18.0 - 26.0		чёрный	10
61721264	30	26.0 - 34.0		чёрный	10
61721265	40	32.0 - 42.0		чёрный	5
SILVYN® BRAID PA6 – барабан					
61721266	6	4.0 - 10.0		чёрный	750
61721267	12	10.0 - 14.0		чёрный	500
61721268	16	14.0 - 24.0		чёрный	400
61721269	20	18.0 - 26.0		чёрный	250
61721258	30	26.0 - 34.0		чёрный	250
61721259	40	32.0 - 42.0		чёрный	250
SILVYN® SNAP PET					
61721280	19	19.0 - 25.0		серый	2.5
61721281	19	19.0 - 25.0		оранжевый	2.5
61721282	19	19.0 - 25.0		чёрный	2.5
61721283	19	19.0 - 25.0		Белый	2.5
61721284	19	19.0 - 25.0		желтый	2.5
SILVYN® SHRINK BRAID PET					
61721270	12/06		12.0 - 6.0	чёрный	5
61721271	25/12		25.0 - 12.0	чёрный	5
61721272	30/15		30.0 - 15.0	чёрный	5
61721273	50/25		50.0 - 25.0	чёрный	4
61721274	70/35		70.0 - 35.0	чёрный	4

Фотографии и иллюстрации представлены не в точном масштабе и не являются точными до подробностей иллюстрациями соответствующих изделий.



SILVYN® SI

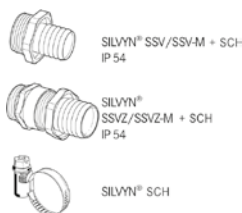

Преимущества

- Защита от пыли
- Защита от влаги
- Лёгкая защита от механического истирания

Области применения

- Простая защита кабелей
- Дополнительная изоляция
- Для связывания в пучки и прокладки кабелей и проводов

Характеристики

- Гибкие
- Мягкие

Конструкция

- Защитный рукав из мягкого ПВХ-пластиката

Технические характеристики

Классификация ETIM 5/6
 Обозначение класса ETIM 5.0/6.0: EC001177
 Описание класса ETIM 5.0/6.0: Защитный пластиковый шланг

Примечание
 Огнестойкие, самозатухающие
 Электрическая пробивная прочность: 25 кВ/мм
 Разрывная прочность: 23 Н/мм²
 Твердость по Шору А: от 75 до 90°C

Поставляемые цвета
 Серебристо-серый (RAL 7001)

Материал
 Мягкий ПВХ-пластикат

Температурный диапазон
 от -5°C до +80°C

Артикул	Внутренний диаметр x внешний диаметр, мм	Подходят для SILVYN® SSV-M/SSVZ-M	Подходят для SILVYN® SSV/SSVZ	Подходят для SILVYN® SCH	Ед. упаковки, бухты в м
SILVYN® SI					
61713210	7.0 x 9.0	12/1 / -		10 - 16 S	50
61713240	9.0 x 12.0	12/2 / -		10 - 16 S	50
61713270	11.0 x 14.0	16/1 / -		10 - 16 S	50
61713300	13.0 x 16.0	16/2 / -		12 - 20 S	50
61713330	14.0 x 18.0	20/1		12 - 20 S	50
61713360	18.0 x 22.0	20/3	13,5/1	16 - 25 S	50
61713390	23.0 x 28.0	25	21	25 - 40 S	50
61713420	32.0 x 38.0	32 / 32/2	29/2	32 - 50 S	50

Фотографии и иллюстрации представлены не в точном масштабе и не являются точными до подробностей иллюстрациями соответствующих изделий.

Аксессуары

- SILVYN® SSV-M см. страницу 825
- SILVYN® SSVZ-M см. страницу 825
- SILVYN® SSV см. страницу 826
- SILVYN® SSVZ см. страницу 826
- SILVYN® SCH см. страницу 827





SILVYN® SP

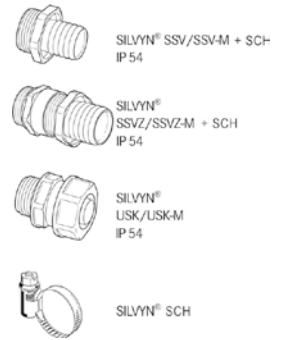

Преимущества

- Защита от механических нагрузок
- Защита от пыли
- Защита от влаги

Области применения

- Защита кабелей
- Дополнительная изоляция
- Для связывания в пучки и прокладки кабелей и проводов

Характеристики

- Гибкие
- Стабильные по форме

Конструкция

- Твердая ПВХ-спираль, находящаяся внутри
- Наружная оболочка из мягкого ПВХ-пластиката

Технические характеристики

Классификация ETIM 5/6
Обозначение класса ETIM 5.0/6.0: EC001177
Описание класса ETIM 5.0/6.0: Защитный пластиковый шланг

Сертификаты соответствия
IEC EN 61386-23

Поставляемые цвета
Серебристо-серый (RAL 7001)

Материал
Мягкий ПВХ пластикат с жёсткой ПВХ спиралью

Температурный диапазон
от -15°C до +60°C

Артикул	Внутренний диаметр x внешний диаметр, мм	Радиус изгиба, мм	Подходят для SILVYN® SSV-M/SSVZ-M	Подходят для SILVYN® USK-M	Подходят для SILVYN® SSV/SSVZ	Подходят для SILVYN® USK	Подходят для SILVYN® SCH	Ед. упаковки, бухты в м
SILVYN® SP								
61714000	10.0 x 14.0	50	16 x 1,5/1	12 x 1,5	9/1	9	10 - 16 S	25
61714010	12.0 x 16.0	60	16 x 1,5/2	16 x 1,5	9/2	11	12 - 20 S	25
61714020	14.0 x 18.0	70	20 x 1,5/1		11/1	13,5	12 - 20 S	25
61714100	16.0 x 20.0	70	20 x 1,5/2	20 x 1,5	11/2	16	16 - 25 S	25
61714110	22.0 x 27.0	90	25 x 1,5	25 x 1,5	16	21	20 - 32 S	25
61714120	30.0 x 36.0	140	32 x 1,5	32 x 1,5	29/1	29	25 - 40 S	25
61714070	38.0 x 44.0	190	40 x 1,5	40 x 1,5	36	36	32 - 50 S	25
61714080	45.0 x 51.0	240	50 x 1,5		42		40 - 60 S	25
61714090	49.0 x 56.0	250	63 x 1,5	50 x 1,5	48	48	40 - 60 S	25

Фотографии и иллюстрации представлены не в точном масштабе и не являются точными до подробностей иллюстрациями соответствующих изделий.

Аналогичная продукция

- SILVYN® SP-PU см. страницу 824

Аксессуары

- SILVYN® SSV-M см. страницу 825
- SILVYN® SSVZ-M см. страницу 825
- SILVYN® USK-M см. страницу 828
- SILVYN® USK см. страницу 828
- SILVYN® SSV см. страницу 826
- SILVYN® SSVZ см. страницу 826
- SILVYN® SCH см. страницу 827





SILVYN® SP-PU



SILVYN® SSV/SSV-M + SCH
IP 54



SILVYN®
SSVZ/SSVZ-M + SCH
IP 54



SILVYN®
USK/USK-M
IP 54



SILVYN® SCH

Преимущества

- Защита от механических нагрузок
- Защита от истирания
- Защита от химикатов
- Стойкие к УФ-лучам и атмосферным воздействиям

Области применения

- Защита кабелей
- Для связывания в пучки и прокладки кабелей и проводов
- Для применения вне помещений
- В экстремальных окружающих условиях

Характеристики

- Высокая прочность на разрыв
- Стойкие к маслам и бензину
- Без галогенов
- Стойкие к микробам
- Стабильные по форме

Конструкция

- Твердая ПВХ-спираль, находящаяся внутри
- Наружная оболочка из полиуретана

Технические характеристики

Классификация ETIM 5/6
Обозначение класса ETIM 5.0/6.0: EC001177
Описание класса ETIM 5.0/6.0: Защитный пластиковый шланг

Сертификаты соответствия
IEC EN 61386-23

Поставляемые цвета
Чёрный, RAL 9005, стойкие к УФ-лучам

Материал
Полиуретан с жесткой ПВХ-спиралью
Огнестойкость по UL 94V-0

Температурный диапазон
от -20°C до +90°C

Артикул	Внутренний диаметр х внешний диаметр, мм	Радиус изгиба, мм	Подходят для SILVYN® SSV-M/ SSVZ-M	Подходят для SILVYN® USK-M	Подходят для SILVYN® SSV/ SSVZ	Подходят для SILVYN® USK	Подходят для SILVYN® SCH	Ед. упаковки, бухты в м
SILVYN® SP-PU								
61793620	10.0 x 14.0	50	16 x 1,5/1	12 x 1,5	9/1	9	10 - 16 S	25
61793630	12.0 x 16.0	60	16 x 1,5/2	16 x 1,5	9/2	11	12 - 20 S	25
61793640	14.0 x 18.0	70	20 x 1,5/1		11/1	13,5	12 - 20 S	25
61793650	16.0 x 20.0	80	20 x 1,5/2	20 x 1,5	11/2	16	16 - 25 S	25
61793660	22.0 x 27.0	110	25 x 1,5	25 x 1,5		21	20 - 32 S	25
61793670	30.0 x 36.0	150	32 x 1,5	32 x 1,5	29/1	29	25 - 40 S	25
61793680	38.0 x 44.0	200	40 x 1,5	40 x 1,5	36	36	32 - 50 S	25

Фотографии и иллюстрации представлены не в точном масштабе и не являются точными до подробностей иллюстрациями соответствующих изделий.

Аксессуары

- SILVYN® SSV-M см. страницу 825
- SILVYN® SSVZ-M см. страницу 825
- SILVYN® USK-M см. страницу 828
- SILVYN® USK см. страницу 828
- SILVYN® SSV см. страницу 826
- SILVYN® SSVZ см. страницу 826
- SILVYN® SCH см. страницу 827





SILVYN® SSV-M / SILVYN® SSVZ-M



Преимущества

SILVYN® SSV-M

- Резьбовые соединения для полимерных защитных рукавов, стойкие к растягивающим усилиям

SILVYN® SSVZ-M

- Резьбовые соединения для полимерных защитных рукавов, стойкие к растягивающим усилиям
- Герметизация кабеля, стойкая к растягивающим усилиям

Области применения

- В комбинации с защитным рукавом:
- SILVYN® SI
- SILVYN® SP
- SILVYN® SP-PU

Характеристики

SILVYN® SSV-M

- Стойкие к растягивающим усилиям
- Износостойкие
- Компактная конструкция

SILVYN® SSVZ-M

- Стойкие к растягивающим усилиям
- Износостойкие
- Компактная конструкция
- Защита кабелей от растягивающих усилий
- Герметизация кабеля

Конструкция

SILVYN® SSV-M

- Метрическая соединительная резьба
- Крепление рукава благодаря специальному захватывающему профилю

SILVYN® SSVZ-M

- Метрическая соединительная резьба
- Встроенный кабельный ввод
- Крепление рукава благодаря специальному захватывающему профилю

Примечание

- Необходимые хомуты для защитных рукавов SILVYN® SCH

Подходящие защитные рукава

- SILVYN® SI Страница 822
- SILVYN® SP Страница 823
- SILVYN® SP-PU Страница 824

Технические характеристики



Классификация ETIM 5/6

Обозначение класса ETIM 5.0/6.0: EC001180

Описание класса ETIM 5.0/6.0: Металлическое винтовое соединение защитного шланга



Материал SILVYN® SSV-M

Корпус: латунь, покрытая никелем
О-кольцо: NBR (бутадиеновая резина)

SILVYN® SSVZ-M

Корпус: латунь, покрытая никелем
Уплотнительное кольцо с насечкой: CR (хлоропреновая резина)
О-кольцо: NBR (бутадиеновая резина)



Температурный диапазон

от -20°C до +80°C

Артикул	Метрическая резьба	SW и размер ключа, мм	SW 1/2, мм	Общая длина, мм	Длина резьбы, мм	Внутренний диаметр, мм	Подходят для SILVYN® SCH	Подходят для SILVYN® SI	Подходят для SILVYN® SP	Подходят для SILVYN® SP-PU	Штук/ед. упаковки
SILVYN® SSV-M											
52002827	12 x 1,5/1	16		25	8	7	10 - 16 S	7 x 9			50
52002828	12 x 1,5/2	19		25	8	9	10 - 16 S	9 x 12			50
52002840	16 x 1,5/1	19		25	8	8	10 - 16 S	11 x 14	10 x 14	10 x 14	50
52002839	16 x 1,5/2	19		25	8	10	12 - 20 S	13 x 16	12 x 16	12 x 16	50
52002841	20x1,5/1	22		25	8	12	16 - 25 S	14 x 18			50
52002842	20x1,5/3	25		25	8	15.5	20 - 32 S	18 x 23			50
52002843	25x1,5	32		29.5	8.5	19	20 - 32 S	23 x 28	22 x 27	22 x 27	25
52002844	32 x 1,5	40		32.5	9.5	27	32 - 50 S	32 x 38	30 x 36	30 x 36	25
52002845	40x1,5	50		36	11	34	32 - 50 S		38 x 44	38 x 44	10
52002846	50x1,5	57		39	12	41	40 - 60 S		45 x 51		5
52002847	63 x 1,5	67		43	12	46	40 - 60 S		49 x 56		5
SILVYN® SSVZ-M											
55501850	16 x 1,5/1		19 / 18	39	5	8	10 - 16 S		10 x 14	10 x 14	50
55501860	16 x 1,5/2		19 / 18	39	5	10	12 - 20 S		12 x 16	12 x 16	50
55501870	20x1,5/1		22 / 22	39.6	6	12	16 - 25 S	14 x 18	14 x 18	14 x 18	50
55501880	20 x 1,5/2		22 / 22	39.6	6	12.5	16 - 25 S		16 x 20	16 x 20	50
55501890	20x1,5/3		25 / 22	43	6	15.5	20 - 32 S	18 x 23			50
55501900	20x1,5/4		30 / 24	44	6	16	20 - 32 S		22 x 27	22 x 27	25
55501910	25 x 1,5		32 / 30	48	7	20	20 - 32 S	23 x 28			25
55501920	32x1,5/1		40 / 40	53.6	8	27	25 - 40 S		30 x 36	30 x 36	25
55501930	32x1,5/2		42 / 40	53.6	8	30	32 - 50 S	32 x 38			25
55501940	40 x 1,5		52 / 50	61.6	8	34	32 - 50 S		38 x 44	38 x 44	10
55501950	50 x 1,5		57 / 57	68.6	9	41	40 - 60 S		45 x 51		5

Фотографии и иллюстрации представлены не в точном масштабе и не являются точными до подробностей иллюстрациями соответствующих изделий.

Аксессуары

- SKINDICHT® SM-M см. страницу 744



SILVYN® SSV / SILVYN® SSVZ



SILVYN® SSV



SILVYN® SSVZ

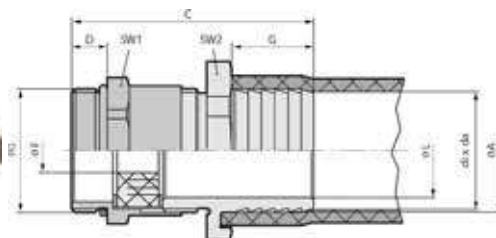
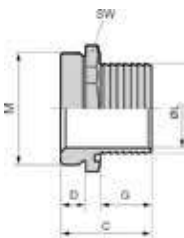

Преимущества

SILVYN® SSV

- Резьбовые соединения для полимерных защитных рукавов, стойкие к растягивающим усилиям

SILVYN® SSVZ

- Резьбовые соединения для полимерных защитных рукавов, стойкие к растягивающим усилиям
- Герметизация кабеля, стойкая к растягивающим усилиям

Области применения

- В комбинации с защитным рукавом:
- SILVYN® SI
- SILVYN® SP
- SILVYN® SP-PU

Характеристики

SILVYN® SSV

- Стойкие к растягивающим усилиям
- Износостойкие
- Компактная конструкция

SILVYN® SSVZ

- Стойкие к растягивающим усилиям
- Износостойкие
- Компактная конструкция
- Защита кабелей от растягивающих усилий
- Герметизация кабеля

Конструкция

SILVYN® SSV

- Соединительная резьба PG
- Крепление рукава благодаря специальному захватывающему профилю

SILVYN® SSVZ

- Соединительная резьба PG
- Встроенный кабельный ввод
- Крепление рукава благодаря специальному захватывающему профилю

Примечание

- Необходимые хомуты для защитных рукавов SILVYN® SCH

Подходящие защитные рукава

- SILVYN® SI Страница 822
- SILVYN® SP Страница 823
- SILVYN® SP-PU Страница 824

Технические характеристики

Классификация ETIM 5/6

Обозначение класса ETIM 5.0/6.0: EC001180

Описание класса ETIM 5.0/6.0: Металлическое винтовое соединение защитного шланга



Материал SILVYN® SSV

Корпус: латунь, покрытая никелем
O-кольцо: NBR (бутадиеновая резина)

SILVYN® SSVZ

Корпус: латунь, покрытая никелем
Уплотнительное кольцо с насечкой: CR (хлоропреновая резина)
O-кольцо: NBR (бутадиеновая резина)



Температурный диапазон

от -20°C до +80°C

Артикул	PG резьба	SW и размер ключа, мм	SW 1/2, мм	Общая длина, мм	Длина резьбы, мм	Внутренний диаметр, мм	Подходят для SILVYN® SCH	Подходят для SILVYN® SI	Подходят для SILVYN® SP	Подходят для SILVYN® SP-PU	Штук/ед. упаковки
SILVYN® SSV											
52003070	9	19		25	5.5	8	10 - 16 S		10 x 14	10 x 14	100
53800020	9	19		25	5.5	10	12 - 20 S		12 x 16	12 x 16	100
52003080	11	22		25	6	12	16 - 25 S		14 x 18	14 x 18	50
52024560	11	22		25	6	14	16 - 25 S		16 x 20	16 x 20	50
52003090	13.5	25		27.5	6.5	15.5	20 - 32 S	18 x 22			50
52003100	16	30		27.5	7.5	19	20 - 32 S		22 x 27	22 x 27	25
52003110	21	32		30	8	21	20 - 32 S	23 x 28			25
53800080	29	40		33	9.5	27	25 - 40 S		30 x 36	30 x 36	25
52024640	29	42		33	9.5	30	32 - 50 S	32 x 38			25
52002980	36	52		37	12	34	32 - 50 S		38 x 44	38 x 44	10
52002990	42	57		41	14	41	40 - 60 S		45 x 51		5
52013000	48	64		44	14	46	40 - 60 S		49 x 56		5
SILVYN® SSVZ											
52021070	9		19 / 17	39.1	6	8	10 - 16 S		10 x 14	10 x 14	50
52021080	9		19 / 17	39.1	6	10	12 - 20 S		12 x 16	12 x 16	50
52003020	11		22 / 20	39.6	6	12	16 - 25 S		14 x 18	14 x 18	50
52024670	11		22 / 20	39.6	6	14	16 - 25 S		16 x 20	16 x 20	50
52003030	13.5		25 / 22	43.1	6.5	15.5	20 - 32 S	18 x 22			50
52003040	16		30 / 24	44.1	6.5	19	20 - 32 S		22 x 27	22 x 27	25
52003050	21		32 / 30	48.1	7	21	20 - 32 S	23 x 28			25
52003060	29		40 / 40	53.6	8	27	25 - 40 S		30 x 36	30 x 36	25
52024680	29		42 / 40	53.6	8	30	32 - 50 S	32 x 38			25

Фотографии и иллюстрации представлены не в точном масштабе и не являются точными до подробностей иллюстрациями соответствующих изделий.

Аксессуары

- SKINDICHT® SM см. страницу 800



SILVYN® SCH



Преимущества

- Надежная защита от растягивающих усилий
- Один хомут подходит к защитным рукавам различных размеров

Области применения

- В сочетании:
- SILVYN® SSV-M/SSVZ-M
- SILVYN® SSV/SSV-Z

Характеристики

- Изменяемый диапазон зажима

Конструкция

- Стальное оцинкованное кольцо
- Червячная передача

Подходящие защитные рукава

- SILVYN® SI Страница 822
- SILVYN® SP Страница 823
- SILVYN® SP-PU Страница 824

Технические характеристики

Классификация ETIM 5/6
 Обозначение класса ETIM 5.0/6.0: EC000127
 Описание класса ETIM 5.0/6.0: Крепежный хомут

Материал
 Оцинкованная сталь

Артикул	Обозначение	Диапазон зажима, мм	Подходят для SILVYN® SI/SP/SP-PU	Штук/ед. упаковки
SILVYN® SCH				
52003130	10 - 16 S	10.0 - 16.0	10 x 14 / 11 x 14	100
52003140	12 - 20 S	12.0 - 20.0	12 x 16 / 13 x 16 / 14 x 18	100
52003160	16 - 25 S	16.0 - 25.0	16 x 20 / 18 x 22 / 18 x 23	100
52003170	20 - 32 S	20.0 - 32.0	22 x 27	100
52009050	25 - 40 S	25.0 - 40.0	30 x 36 / 23 x 28	100
52009061	35 - 50 S	35.0 - 50.0	32 x 38 / 38 x 44	50
52009040	40 - 60 S	40.0 - 60.0	45 x 51 / 50 x 56	25

Фотографии и иллюстрации представлены не в точном масштабе и не являются точными до подробностей иллюстрациями соответствующих изделий.

Аксессуары

- SILVYN® SSV-M см. страницу 825
- SILVYN® SSVZ-M см. страницу 825
- SILVYN® SSV см. страницу 826
- SILVYN® SSVZ см. страницу 826



SILVYN® USK-M / SILVYN® USK

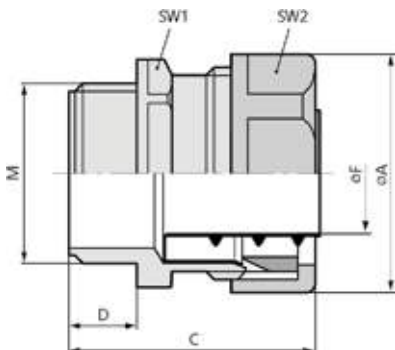

SILVYN® USK-M

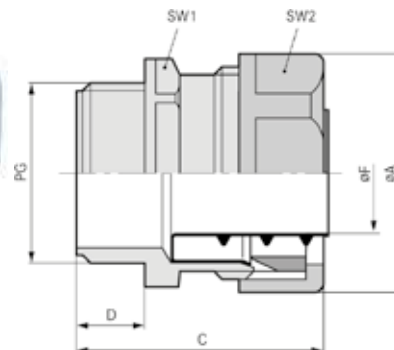

SILVYN® USK

Преимущества

- Быстрый и простой монтаж
- Защита от вибрации
- Нет необходимости в дополнительных деталях

Области применения

- В комбинации с защитным рукавом:
- SILVYN® FPS/FD-PU
- SILVYN® SP/SP-PU
- Для применения внутри помещений
- Лёгкие механические нагрузки

Характеристики

- Большой размер под ключ

Конструкция

SILVYN® USK-M

- Метрическая соединительная резьба
- 6-гранный промежуточный штуцер
- Резьбовая втулка
- Накладная гайка

SILVYN® USK

- Соединительная резьба PG
- 6-гранный промежуточный штуцер
- Резьбовая втулка
- Накладная гайка

Примечание

- Вкл. внутренняя втулка SILVYN® EE-K

Подходящие защитные рукава

- SILVYN® FPS Страница 837
- SILVYN® FD-PU Страница 839
- SILVYN® SP Страница 823
- SILVYN® SP-PU Страница 824

Технические характеристики

Классификация ETIM 5/6
 Обозначение класса ETIM 5.0/6.0: EC001178
 Описание класса ETIM 5.0/6.0: Пластиковое винтовое соединение защитного шланга

Поставляемые цвета
 Серебристо-серый (RAL 7001)

Материал
 PP (полипропилен)

Класс защиты
 IP 54

Температурный диапазон
 от -10°C до +110°C

Артикул	Метрическая резьба	PG резьба	SW 1/2, мм	Общая длина, мм	Длина резьбы, мм	Внутренний диаметр, мм	Подходят для SILVYN® FD-PU/FPS	Подходят для SILVYN® SP	Подходят для SILVYN® SP-PU	Штук/ед. упаковки
SILVYN® USK-M										
55501300	10 x 1,0		16 / 18	40	10	6	7 x 10			50
55501310	12 x 1,5		21 / 23	43	12	8	10 x 14	10 x 14	10 x 14	50
55501320	16 x 1,5		24 / 27	43	12	11	13 x 17	12 x 16	12 x 16	50
55501330	20 x 1,5		29 / 32	44	13	15	16 x 21	16 x 20	16 x 20	50
55501340	25 x 1,5		36 / 40	50	13	20	22 x 27	22 x 27	22 x 27	25
55501350	32x1,5		45 / 49	51	15	27	29 x 36	30 x 36	30 x 36	25
55501360	40 x 1,5		54 / 58	51	15	35	38 x 45	38 x 44	38 x 44	25
55501370	50 x 1,5		66 / 70	58	16	44.5	48 x 56	49 x 56		10
SILVYN® USK										
52005810		7	16 / 18	40	10	6	7 x 10			50
52005820		9	21 / 23	41	10	9	10 x 14	10 x 14		50
52005830		11	24 / 27	41	10	11	13 x 17	12 x 16		50
52005840		13.5	26 / 29	41	10	13	15 x 19	14 x 18		50
52005850		16	29 / 32	42	11	14.5	16 x 21	16 x 20		50
52005860		21	36 / 40	48	11	19.5	22 x 27	22 x 27		25
52005870		29	45 / 49	48	12	27	29 x 36	30 x 36		25
52005880		36	53 / 58	48	12	36	38 x 45	38 x 44		25
52005900		48	65 / 70	57	15	46	48 x 56	49 x 56		10

Фотографии и иллюстрации представлены не в точном масштабе и не являются точными до подробностей иллюстрациями соответствующих изделий.

Аксессуары

- SKINTOP® GMP-GL-M см. страницу 716
- SKINTOP® GMP-GL см. страницу 778



SILVYN® EL



Преимущества

- Лёгкое втягивание кабеля или провода благодаря гладкой внутренней поверхности
- Гибкие
- Прочные
- Полностью герметичная система при использовании в комбинации с SILVYN® MPC/MPC-M

Области применения

- Машиностроение
- Автомобилестроение
- Производство автоматов
- Экспортеры

Характеристики

- Гибкие
- Гладкая внутренняя стенка
- Стабильные по форме

Стандарты / Сертификаты соответствия

- UL File Nr. E308201

Конструкция

- Со встроенной твердой ПВХ спиралью
- Наружная оболочка из мягкого ПВХ-пластиката

Примечание

- Гладкая версия не соотв. UL

Технические характеристики

Классификация ETIM 5/6
 Обозначение класса ETIM 5.0/6.0: EC001177
 Описание класса ETIM 5.0/6.0: Защитный пластиковый шланг

Сертификаты соответствия
 IEC EN 61386-23

Поставляемые цвета
 Серебристо-серый (RAL 7001)

Материал
 Специально гибкая ПВХ-оболочка с жёсткой ПВХ спиралью внутри

Температурный диапазон
 от -20°C до +70°C
 -5°C до +70°C (гладкая версия)

Артикул	Номинальный размер	Внутренний диаметр x внешний диаметр, мм	Радиус изгиба, мм	Подходят для SILVYN® MPC-M/MPC 90°M	Подходят для SILVYN® MPC	Подходят для SILVYN® MPC 90°	Метров в ед. упаковки
SILVYN® EL							
61747360	12	10.0 x 14.5	25	16/1	9	9	30
61747370	16	12.0 x 16.5	25	16/2, 20/1	11, 13,5/1	11, 13,5/1	30
61747380	20	16.0 x 21.0	35	20/2	13,5/2, 16	13,5/2, 16	30
61747390	25	22.0 x 27.5	45	25 x 1,5	21	21	30
61747400	30	25.0 x 30.5	55	32/1	29/1	29/1	30
61747410	32	28.0 x 33.5	60	32/2	29/2	29/2	30
61747420	40	35.0 x 41.0	80	40 x 1,5	36	36	30
61747430	50	40.0 x 46.4	105	50 x 1,5	42		30
61747440	63	50.0 x 57.0	120	63 x 1,5	48		30
SILVYN® EL гладкий							
61747361	12	10.0 x 14.2	50	16/1	9	9	30
61747371	16	12.0 x 17.8	50	16/2, 20/1	11, 13,5/1	11, 13,5/1	30
61747381	20	16.0 x 21.1	70	20/2	13,5/2, 16	13,5/2, 16	30
61747391	25	21.0 x 26.4	90	25x1,5	21	21	30
61747411	32	26.5 x 33.1	140	32/2	29/2	29/2	30
61747421	40	35.4 x 41.8	190	40 x 1,5	36	36	30
61747431	50	40.0 x 47.9	240	50 x 1,5	42		30
61747441	63	51.3 x 59.7	270	63 x 1,5	48		30

Фотографии и иллюстрации представлены не в точном масштабе и не являются точными до подробностей иллюстрациями соответствующих изделий.

Аналогичная продукция

- SILVYN® ELU см. страницу 830
- SILVYN® ELT см. страницу 832
- SILVYN® ELR см. страницу 833

Аксессуары

- SILVYN® MPC-M см. страницу 834
- SILVYN® MPC 45° М см. страницу 835
- SILVYN® MPC 90° М см. страницу 834
- SILVYN® MPC см. страницу 836
- SILVYN® MPC 90° см. страницу 836





SILVYN® ELU



Преимущества

- Лёгкое втягивание кабеля или провода благодаря гладкой внутренней поверхности
- Гибкие
- Прочные
- Полностью герметичная система при использовании в комбинации с SILVYN® MPC/MPC-M

Области применения

- Машиностроение
- Автомобилестроение
- Производство автоматов
- Экспортеры

Характеристики

- Гибкие
- Гладкая внутренняя стенка
- Стабильные по форме

Стандарты / Сертификаты соответствия

- UL File Nr. E308201

Конструкция

- Со встроенной твердой ПВХ спиралью
- Оболочка: мягкий ПВХ-пластикат

Примечание

- Гладкая версия не соотв. UL

Технические характеристики

Классификация ETIM 5/6
 Обозначение класса ETIM 5.0/6.0: EC001177
 Описание класса ETIM 5.0/6.0: Защитный пластиковый шланг

Сертификаты соответствия
 IEC EN 61386-23

Поставляемые цвета
 Чёрный, RAL 9005, стойкие к УФ-лучам

Материал
 Специально гибкая ПВХ-оболочка с жёсткой ПВХ спиралью внутри

Температурный диапазон
 от -20°C до +70°C
 -5°C до +70°C (гладкая версия)

Артикул	Номинальный размер	Внутренний диаметр x внешний диаметр, мм	Радиус изгиба, мм	Подходят для SILVYN® MPC-M/MPC 90°M	Подходят для SILVYN® MPC	Подходят для SILVYN® MPC 90°	Метров в ед. упаковки
SILVYN® ELU							
61751790	12	10.0 x 14.5	25	16/1	9	9	30
61751791	16	12.0 x 16.5	25	16/2, 20/1	11, 13,5/1	11, 13,5/1	30
61751792	20	16.0 x 21.0	35	20/2	13,5/2, 16	13,5/2, 16	30
61751793	25	22.0 x 27.5	45	25x1,5	21	21	30
61751794	30	25.0 x 30.5	55	32/1	29/1	29/1	30
61751795	32	28.0 x 33.5	60	32/2	29/2	29/2	30
61751796	40	35.0 x 41.0	80	40 x 1,5	36	36	30
61751797	50	40.0 x 46.4	105	50 x 1,5	42		30
61751798	63	50.0 x 57.0	120	63 x 1,5	48		30
SILVYN® ELU гладкий							
61751590	12	10.0 x 14.2	50	16/1	9	9	30
61751591	16	12.0 x 17.8	50	16/2, 20/1	11, 13,5/1	11, 13,5/1	30
61751592	20	16.0 x 21.1	70	20/2	13,5/2, 16	13,5/2, 16	30
61751593	25	21.0 x 26.4	90	25x1,5	21	21	30
61751595	32	26.5 x 33.1	140	32/2	29/2	29/2	30
61751596	40	35.4 x 41.8	190	40 x 1,5	36	36	30
61751597	50	40.0 x 47.9	240	50 x 1,5	42		30
61751598	63	51.3 x 59.7	270	63 x 1,5	48		30

Фотографии и иллюстрации представлены не в точном масштабе и не являются точными до подробностей иллюстрациями соответствующих изделий.

Аксессуары

- SILVYN® MPC-M см. страницу 834
- SILVYN® MPC 45° M см. страницу 835
- SILVYN® MPC 90° M см. страницу 834
- SILVYN® MPC см. страницу 836
- SILVYN® MPC 90° см. страницу 836





SILVYN® ELÖ



Преимущества

- Стойкие к жирам, охлаждающим жидкостям, маслам, спец. испытательному маслу ASTM2
- Лёгкое втягивание кабеля или провода благодаря гладкой внутренней поверхности
- Гибкие
- Прочные
- Полностью герметичная система при использовании в комбинации с SILVYN® MPC/MPC-M

Области применения

- Машиностроение
- Металлообрабатывающие станки
- Производство автоматов
- Для применений в средах с воздействием химических веществ

Характеристики

- Маслостойкие
- Гибкие
- Гладкая внутренняя стенка
- Стабильные по форме

Стандарты / Сертификаты соответствия

- UL File Nr. E308201

Конструкция

- Со встроеной твердой ПВХ спиралью
- Оболочка: мягкий ПВХ-пластикат

Примечание

- Гладкая версия не соотв. UL

Технические характеристики

Классификация ETIM 5/6
 Обозначение класса ETIM 5.0/6.0: EC001177
 Описание класса ETIM 5.0/6.0: Защитный пластиковый шланг

Сертификаты соответствия
 IEC EN 61386-23

Поставляемые цвета
 Зеленый, RAL 6001

Материал
 Специально гибкая ПВХ-оболочка с жёсткой ПВХ спиралью внутри

Температурный диапазон
 от -20°C до +70°C

Артикул	Номинальный размер	Внутренний диаметр x внешний диаметр, мм	Радиус изгиба, мм	Подходят для SILVYN® MPC-M/MPC 90°M	Подходят для SILVYN® MPC	Подходят для SILVYN® MPC 90°	Метров в ед. упаковки
SILVYN® ELÖ							
61751610	12	10.0 x 14.5	25	16/1	9	9	30
61751620	16	12.0 x 16.5	25	16/2, 20/1	11, 13,5/1	11, 13,5/1	30
61751630	20	16.0 x 21.0	35	20/2	13,5/2, 16	13,5/2, 16	30
61751640	25	22.0 x 27.5	45	25 x 1,5	21	21	30
61751650	30	25.0 x 30.5	55	32/1	21	21	30
61751660	32	28.0 x 33.5	60	32/2	29/2	29/2	30
61751670	40	35.0 x 41.0	80	40 x 1,5	36	36	30
61751680	50	40.0 x 46.4	105	50 x 1,5	42		30
61751690	63	50.0 x 57.0	120	63 x 1,5	48		30
SILVYN® ELO smooth							
61751611	12	10.0 x 14.2	50	16/1	9	9	30
61751621	16	12.0 x 17.8	50	16/2, 20/1	11, 13,5/1	11, 13,5/1	30
61751631	20	16.0 x 21.1	70	20/2	13,5/2, 16	13,5/2, 16	30
61751641	25	21.0 x 26.4	90	25x1,5	21	21	30
61751661	32	26.5 x 33.1	140	32/2	29/2	29/2	30
61751671	40	35.4 x 41.8	190	40 x 1,5	36	36	30
61751681	50	40.0 x 47.9	240	50 x 1,5	42		30
61751691	63	51.3 x 59.7	270	63 x 1,5	48		30

Фотографии и иллюстрации представлены не в точном масштабе и не являются точными до подробностей иллюстрациями соответствующих изделий.

Аналогичная продукция

- SILVYN® EL см. страницу 829
- SILVYN® ELU см. страницу 830
- SILVYN® ELT см. страницу 832
- SILVYN® ELR см. страницу 833

Аксессуары

- SILVYN® MPC-M см. страницу 834
- SILVYN® MPC 45° М см. страницу 835
- SILVYN® MPC 90° М см. страницу 834
- SILVYN® MPC см. страницу 836
- SILVYN® MPC 90° см. страницу 836



SILVYN® ELT



Преимущества

- Повышенная термостойкость
- Лёгкое втягивание кабеля или провода благодаря гладкой внутренней поверхности
- Гибкие
- Прочные
- Полностью герметичная система при использовании в комбинации с SILVYN® MPC/MPC-M

Области применения

- Машиностроение
- Металлообрабатывающие станки
- Производство автоматов
- Для применения там, где влияют высокие температуры

Характеристики

- Повышенная термостойкость
- Гладкая внутренняя стенка
- Гибкие
- Стабильные по форме

Стандарты / Сертификаты соответствия

- UL File Nr. E308201
- ECOLAB® промышленный стандарт в области профессиональной уборки и дезинфекции

Конструкция

- Со встроенной твердой ПВХ спиралью
- Оболочка: мягкий ПВХ-пластикат

Примечание

- Гладкая версия не соотв. UL

Технические характеристики

	Классификация ETIM 5/6 Обозначение класса ETIM 5.0/6.0: EC001177 Описание класса ETIM 5.0/6.0: Защитный пластиковый шланг
	Сертификаты соответствия IEC EN 61386-23
	Поставляемые цвета Синий, RAL 5012
	Материал Специально гибкая ПВХ-оболочка с жёсткой ПВХ спиралью внутри
	Температурный диапазон от -20°C до +90°C

Артикул	Номинальный размер	Внутренний диаметр x внешний диаметр, мм	Радиус изгиба, мм	Подходят для SILVYN® MPC-M/MPC 90°M	Подходят для SILVYN® MPC	Подходят для SILVYN® MPC 90°	Метров в ед. упаковки
SILVYN® ELT							
61751700	12	10.0 x 14.5	25	16/1	9	9	30
61751710	16	12.0 x 16.5	25	16/2, 20/1	11, 13,5/1	11, 13,5/1	30
61751720	20	16.0 x 21.0	35	20/2	13,5/2, 16	13,5/2, 16	30
61751730	25	22.0 x 27.5	45	25 x 1,5	21	21	30
61751740	30	25.0 x 30.5	55	32/1	29/1	29/1	30
61751750	32	28.0 x 33.5	60	32/2	29/2	29/2	30
61751760	40	35.0 x 41.0	80	40 x 1,5	36	36	30
61751770	50	40.0 x 46.4	105	50 x 1,5	42		30
61751780	63	50.0 x 57.0	120	63 x 1,5	48		30
SILVYN®ELT smooth							
61751701	12	10.0 x 14.2	50	16/1	9	9	30
61751711	16	12.0 x 17.8	50	16/2, 20/1	11, 13,5/1	11, 13,5/1	30
61751721	20	16.0 x 21.1	70	20/2	13,5/2, 16	13,5/2, 16	30
61751731	25	21.0 x 26.4	90	25x1,5	21	21	30
61751751	32	26.5 x 33.1	140	32/2	29/2	29/2	30
61751761	40	35.4 x 41.8	190	40 x 1,5	36	36	30
61751771	50	40.0 x 47.9	240	50 x 1,5	42		30
61751781	63	51.3 x 59.7	270	63 x 1,5	48		30

Фотографии и иллюстрации представлены не в точном масштабе и не являются точными до подробностей иллюстрациями соответствующих изделий.

Аналогичная продукция

- SILVYN® EL см. страницу 829
- SILVYN® ELU см. страницу 830
- SILVYN® ELR см. страницу 833

Аксессуары

- SILVYN® MPC-M см. страницу 834
- SILVYN® MPC 45° M см. страницу 835
- SILVYN® MPC 90° M см. страницу 834
- SILVYN® MPC см. страницу 836
- SILVYN® MPC 90° см. страницу 836



SILVYN® ELR



Преимущества

- Лёгкое втягивание кабеля или провода благодаря гладкой внутренней поверхности
- Гибкие
- Прочные
- Полностью герметичная система при использовании в комбинации с SILVYN® MPC/MPC-M

Области применения

- Машиностроение
- Автомобилестроение
- Производство автоматов

Характеристики

- Гибкие
- Гладкая внутренняя стенка
- Стабильные по форме

Конструкция

- Со встроенной твердой ПВХ спиралью
- Оболочка: мягкий ПВХ-пластикат

Технические характеристики

- Классификация ETIM 5/6**
Обозначение класса ETIM 5.0/6.0: EC001177
Описание класса ETIM 5.0/6.0: Защитный пластиковый шланг
- Сертификаты соответствия**
IEC EN 61386-23
- Поставляемые цвета**
Оранжевый (RAL 2008)
- Материал**
Специально гибкая ПВХ-оболочка с жёсткой ПВХ спиралью внутри
- Температурный диапазон**
от -20°C до +70°C

Артикул	Номинальный размер	Внутренний диаметр x внешний диаметр, мм	Радиус изгиба, мм	Подходят для SILVYN® MPC-M/MPC 90°M	Подходят для SILVYN® MPC	Подходят для SILVYN® MPC 90°	Метров в ед. упаковки
SILVYN® ELR гладкий							
61751600	12	10.0 x 14.2	50	16/1	9	9	30
61751601	16	12.0 x 17.8	50	16/2, 20/1	11, 13,5/1	11, 13,5/1	30
61751602	20	16.0 x 21.1	70	20/2	13,5/2, 16	13,5/2, 16	30
61751603	25	21.0 x 26.4	90	25x1,5	21	21	30
61751604	32	26.5 x 33.1	140	32/2	29/2	29/2	30
61751605	40	35.4 x 41.8	190	40 x 1,5	36	36	30
61751606	50	40.0 x 47.9	240	50 x 1,5	42		30
61751607	63	51.3 x 59.7	270	63 x 1,5	48		30

Фотографии и иллюстрации представлены не в точном масштабе и не являются точными до подробностей иллюстрациями соответствующих изделий.

Аксессуары

- SILVYN® MPC-M см. страницу 834
- SILVYN® MPC 45° M см. страницу 835
- SILVYN® MPC 90° M см. страницу 834
- SILVYN® MPC см. страницу 836
- SILVYN® MPC 90° см. страницу 836



SILVYN® MPC-M / SILVYN® MPC 90° M



SILVYN® MPC-M

Преимущества

SILVYN® MPC-M

- Для универсального применения
- Быстрый и простой монтаж

SILVYN® MPC 90° M

- Для универсального применения
- Быстрый и простой монтаж
- Угол 90° обеспечивает простой монтаж

Области применения

- В комбинации с защитным рукавом:
- SILVYN® EL/ELU/ELO/ELT/ELR (для гофрированных и гладких)

Характеристики

- Защита от пыли
- Защита от влажности
- Обеспечивает хорошую механическую защиту и защиту от растягивающих усилий

SILVYN® MPC 90° M

Стандарты / Сертификаты соответствия

- UL File Nr. E308201

Конструкция

SILVYN® MPC-M

- Метрическая соединительная резьба
- 6-гранный промежуточный штуцер со встроенным приспособлением для крепления рукава

SILVYN® MPC 90° M

- Метрическая соединительная резьба
- Угол 90°, с интегрированным вводом для рукава

Подходящие защитные рукава

- SILVYN® EL Страница 829
- SILVYN® ELU Страница 830
- SILVYN® ELÖ Страница 831
- SILVYN® ELT Страница 832
- SILVYN® ELR Страница 833

Технические характеристики

Классификация ETIM 5/6
 Обозначение класса ETIM 5.0/6.0: EC001178
 Описание класса ETIM 5.0/6.0: Пластиковое винтовое соединение защитного шланга

Сертификаты соответствия
 IEC EN 61386-23

Поставляемые цвета
 Чёрный, RAL 9005, стойкие к УФ-лучам
 Серый, RAL 7001

Материал
 PA 6.6 (полиамид) без галогенов

Класс защиты
 IP 65 с гофрированными рукавами
 IP 67 + IP 68 (2бар) с гладкими рукавами

Температурный диапазон
 от -40°C до +120°C

Артикул	Метрическая резьба	Внутренний диаметр, мм	Подходят для SILVYN® SI	Подходят для SILVYN® SP/SP-PU	Подходят для SILVYN® EL/ELU/ELO/ELT/ELR	Штук/ед. упаковки
SILVYN® MPC-M, цвет черный						
55502460	16 x 1,5/1	9	11 x 14		13	10
55502461	16 x 1,5/2	10.5	13 x 16	12 x 16	16	10
55502462	20x1,5/1	10.5	13 x 16	12 x 16	16	10
55502463	20 x 1,5/2	14.5		16 x 20	20	10
55502464	25 x 1,5	19		22 x 27	25	10
55502465	32x1,5/1	24.5			30	10
55502469	32x1,5/2	24.5			32	10
55502466	40 x 1,5	33			40	2
55502467	50 x 1,5	39			50	2
55502468	63x1,5	48		49 x 56	63	1
SILVYN® MPC-M серый						
55502441	16 x 1,5/1	9	11 x 14		13	10
55502442	16 x 1,5/2	10.5	13 x 16	12 x 16	16	10
55502443	20x1,5/1	10.5	13 x 16	12 x 16	16	10
55502444	20 x 1,5/2	14.5		16 x 20	20	10
55502445	25 x 1,5	19		22 x 27	25	10
55502446	32x1,5/1	24.5			30	10
55502447	32x1,5/2	24.5			32	10
55502448	40 x 1,5	33			40	2
55502449	50 x 1,5	39			50	2
55502439	63x1,5	48		49 x 56	63	1
SILVYN® MPC 90° M черный						
55502480	16 x 1,5	10.5	13 x 16	12 x 16	16	10
55502481	20x1,5/1	10.5	13 x 16	12 x 16	16	10
55502482	20 x 1,5/2	14.5		16 x 20	20	10
55502483	25 x 1,5	19		22 x 27	25	10
55502484	32x1,5	24.5			32	10
55502485	40 x 1,5	33			40	2
SILVYN® MPC 90° M серый						
55502458	16 x 1,5	10.5	13 x 16	12 x 16	16	10
55502459	20x1,5/1	10.5	13 x 16	12 x 16	16	10
55502366	20 x 1,5/2	14.5		16 x 20	20	10
55502367	25 x 1,5	19		22 x 27	25	10
55502368	32x1,5	24.5			32	10
55502369	40 x 1,5	33			40	2

Фотографии и иллюстрации представлены не в точном масштабе и не являются точными до подробностей иллюстрациями соответствующих изделий.

Аксессуары

- SKINTOP® GMP-GL-M см. страницу 716

ÖLFLEX®
 UNITRONIC®
 ETHERLINE®
 HITRONIC®
 EPIC®
 SKINTOP®
 SILVYN®
 FLEXIMARK®
 АКСЕССУАРЫ
 ПРИЛОЖЕНИЕ

SILVYN[®] MPC 45° M



Преимущества

- Для универсального применения
- Быстрый и простой монтаж
- угол в 45° обеспечивает оптимальный монтаж

Области применения

- В комбинации с защитным рукавом:
- SILVYN[®] EL/ELU/ELO/ELT/ELR (для гофрированных и гладких)

Характеристики

- Защита от пыли
- Защита от влажности
- Обеспечивает хорошую механическую защиту и защиту от растягивающих усилий

Стандарты / Сертификаты соответствия

- UL File Nr. E308201

Конструкция

- Метрическая соединительная резьба
- Угловая муфта 45° со встроенным соединителем

Подходящие защитные рукава

- SILVYN[®] EL Страница 829
- SILVYN[®] ELU Страница 830
- SILVYN[®] ELÖ Страница 831
- SILVYN[®] ELT Страница 832
- SILVYN[®] ELR Страница 833

Технические характеристики

Классификация ETIM 5/6
 Обозначение класса ETIM 5.0/6.0: EC001178
 Описание класса ETIM 5.0/6.0: Пластиковое винтовое соединение защитного шланга

Сертификаты соответствия
 IEC EN 61386-23

Поставляемые цвета
 Чёрный, RAL 9005, стойкие к УФ-лучам
 Серый, RAL 7001

Материал
 PA 6.6 (полиамид) без галогенов

Класс защиты
 IP 65 с гофрированными рукавами
 IP 67 + IP 68 (2бар) с гладкими рукавами

Температурный диапазон
 от -40°C до +120°C

Артикул	Метрическая резьба	Внутренний диаметр, мм	Подходят для SILVYN [®] EL/ELU/ELO/ELT/ELR	Штук/ед. упаковки
SILVYN[®]MPC 45° M черный				
55502431	20x1,5/1	10.5	16	10
55502432	20 x 1,5/2	14.5	20	10
55502433	25 x 1,5	19	25	10
55502434	32x1,5	24.5	32	10
SILVYN[®] MPC 45° M серый				
55502435	20x1,5/1	10.5	16	10
55502436	20 x 1,5/2	14.5	20	10
55502437	25 x 1,5	19	25	10
55502438	32x1,5	24.5	32	10

Фотографии и иллюстрации представлены не в точном масштабе и не являются точными до подробностей иллюстрациями соответствующих изделий.

Аксессуары

- SKINTOP[®] GMP-GL-M см. страницу 716



SILVYN® MPC / SILVYN® MPC 90°



SILVYN® MPC

Преимущества

SILVYN® MPC

- Для универсального применения
- Быстрый и простой монтаж

SILVYN® MPC 90°

- Для универсального применения
- Быстрый и простой монтаж
- Угол 90° обеспечивает простой монтаж

Области применения

- В комбинации с защитным рукавом:
- SILVYN® EL/ELU/ELO/ELT/ELR (для гофрированных и гладких)

Характеристики

- Защита от пыли
- Защита от влажности
- Обеспечивает хорошую механическую защиту и защиту от растягивающих усилий

SILVYN® MPC 90°

Стандарты / Сертификаты соответствия

- UL File Nr. E308201

Конструкция

SILVYN® MPC

- Соединительная резьба PG
- 6-гранный промежуточный штуцер со встроенным приспособлением для крепления рукава

SILVYN® MPC 90°

- Соединительная резьба PG
- Угол 90°, с интегрированным вводом для рукава

Подходящие защитные рукава

- SILVYN® EL Страница 829
- SILVYN® ELU Страница 830
- SILVYN® ELÖ Страница 831
- SILVYN® ELT Страница 832
- SILVYN® ELR Страница 833

Технические характеристики



Классификация ETIM 5/6
Обозначение класса ETIM 5.0/6.0: EC001178
Описание класса ETIM 5.0/6.0: Пластиковое винтовое соединение защитного шланга



Сертификаты соответствия
IEC EN 61386-23



Поставляемые цвета
Чёрный, RAL 9005, стойкие к УФ-лучам
Серый, RAL 7001



Материал
РА 6.6 (полиамид) без галогенов



Класс защиты
IP 65 с гофрированными рукавами
IP 67 + IP 68 (2бар) с гладкими рукавами



Температурный диапазон
от -40°C до +120°C

Артикул	PG резьба	Внутренний диаметр, мм	Подходят для SILVYN® SI	Подходят для SILVYN® SP/SP-PU	Подходят для SILVYN®EL/ELU/ELO/ELT/ELR	Штук/ед. упаковки
SILVYN® MPC, цвет черный						
55502470	9	9	11 x 14		13	10
55502471	11	10.5	13 x 16	12 x 16	16	10
55502472	13.5	10.5	13 x 16	12 x 16	16	10
55502494	13.5	14.5		16 x 20	20	10
55502473	16	14.5		16 x 20	20	10
55502474	21	19		22 x 27	25	10
55502476	29	24.5			30	10
55502495	29	24.5			32	10
55502477	36	33			40	2
55502478	42	39			50	2
55502479	48	48			63	1
SILVYN® MPC серый						
55502496	9	9	11 x 14		13	10
55502497	11	10.5	13 x 16	12 x 16	16	10
55502498	13.5	10.5	13 x 16	12 x 16	16	10
55502499	13.5	14.5		16 x 20	20	10
55502451	16	14.5		16 x 20	20	10
55502452	21	19		22 x 27	25	10
55502453	29	24.5			30	10
55502454	29	24.5			32	10
55502455	36	33			40	2
55502456	42	39			50	2
55502457	48	48			63	1
SILVYN® MPC 90° черный						
55502486	11	10.5	13 x 16	12 x 16	16	10
55502487	13.5	10.5	13 x 16	12 x 16	16	10
55502488	16	14.5			20	10
55502489	21	19		16 x 20	25	10
55502490	29	24.5		16 x 20	32	10
55502493	36	33			40	2
SILVYN® MPC 90° серый						
55502370	11	10.5	13 x 16	12 x 16	16	10
55502371	13.5	10.5	13 x 16	12 x 16	16	10
55502372	16	14.5			20	10
55502373	21	19		16 x 20	25	10
55502374	29	24.5		16 x 20	32	10
55502375	36	33			40	2

Фотографии и иллюстрации представлены не в точном масштабе и не являются точными до подробностей иллюстрациями соответствующих изделий.

Аксессуары

- SKINTOP® GMP-GL см. страницу 778

ÖLFLEX®
 UNITRONIC®
 ETHERLINE®
 HITRONIC®
 EPIC®
 SKINTOP®
 SILVYN®
 FLEXIMARK®
 АКСЕССУАРЫ
 ПРИЛОЖЕНИЕ



SILVYN® FPS



Преимущества

- Стабильные по форме
- Пластичные и эластичные
- Стойкие к маслам и кислотам
- Водонепроницаемый
- Стойкий к коррозии

Области применения

- Машиностроение
- в буксируемых кабельных цепях (SILVYN® CHAIN)
- Робототехника
- Для подвижного применения
- Для применения внутри помещений

Характеристики

- Без кадмия

Стандарты / Сертификаты соответствия

- UL File Nr. E308201

Конструкция

- Стальная пружина, изолированная ПВХ
- Наружная оболочка из мягкого ПВХ-пластиката

Примечание

- Норма упаковки = 50 м (по запросу)

Технические характеристики

- Классификация ETIM 5/6**
Обозначение класса ETIM 5.0/6.0: EC001177
Описание класса ETIM 5.0/6.0: Защитный пластиковый шланг
- Сертификаты соответствия**
IEC EN 61386-23
- Поставляемые цвета**
Серый
- Материал**
Мягкий ПВХ-пластикат с изолированной стальной спиралью
- Температурный диапазон**
от -25 °C до +80 °C

Артикул	Номинальный размер	Внутренний диаметр x внешний диаметр, мм	Радиус изгиба, мм	Подходят для SILVYN® USK-M/US-M	Подходят для SILVYN® LKI-M/MSK-M	Подходят для SILVYN® USK/US/LKI/EE-K	Ед. упаковки, бухты в м
SILVYN® FPS							
61711550	10	7.0 x 10.0	8	10 x 1,0	12 x 1,5	7	25
61711590	14	10.0 x 14.0	10	12 x 1,5	16 x 1,5	9	25
61711630	17	12.7 x 17.0	13	16 x 1,5	20 x 1,5	11	25
61711670	19	14.7 x 19.0	15			13,5	25
61711710	21	16.0 x 21.0	17	20 x 1,5	25 x 1,5	16	25
61711750	27	21.6 x 27.0	20	25 x 1,5	32 x 1,5	21	25
61711790	36	29.0 x 36.0	25	32 x 1,5	40 x 1,5	29	25
61711830	45	38.0 x 45.0	36	40 x 1,5	50 x 1,5	36	25
61711910	56	48.0 x 56.0	40	50 x 1,5	63 x 1,5	48	25
SILVYN® FPS 10M							
61721690	10	7.0 x 10.0	8	10 x 1,0	12 x 1,5	7	10
61721700	14	10.0 x 14.0	10	12 x 1,5	16 x 1,5	9	10
61721710	17	12.7 x 17.0	13	16 x 1,5	20 x 1,5	11	10
61721720	19	14.7 x 19.0	15			13,5	10
61721730	21	16.0 x 21.0	17	20 x 1,5	25 x 1,5	16	10
61721740	27	21.6 x 27.0	20	25 x 1,5	32 x 1,5	21	10
61721750	36	29.0 x 36.0	25	32 x 1,5	40 x 1,5	29	10
61721760	45	38.0 x 45.0	36	40 x 1,5	50 x 1,5	36	10
61721780	56	48.0 x 56.0	40	50 x 1,5	63 x 1,5	48	10

Фотографии и иллюстрации представлены не в точном масштабе и не являются точными до подробностей иллюстрациями соответствующих изделий.

Аналогичная продукция

- SILVYN® FD-PU см. страницу 839

Аксессуары

- SILVYN® MSK-M EE см. страницу 840
- SILVYN® US-M EE см. страницу 842
- SILVYN® US EE см. страницу 842
- SILVYN® LKI-M см. страницу 844
- SILVYN® USK-M см. страницу 828
- SILVYN® LKI см. страницу 844
- SILVYN® EE-K см. страницу 845



SILVYN® FPS-EDU



Информация

- Сочетание высокой гибкости и защиты от механических повреждений

Преимущества

- Стойкие к воздействию горячей стружки
- Стойкие к растягивающим усилиям
- Особо гибкие
- Воздухо- и водонепроницаемые
- Для механических нагрузок

Области применения

- Машиностроение
- Производство промышленного оборудования
- Техника автоматизации
- Для использования в местах, где искры от сварки или горячая стружка могут повредить кабель
- Робототехника

Конструкция

- Стальная пружина, изолированная ПВХ
- Наружная оболочка из мягкого ПВХ-пластиката
- Оплетка из оцинкованных стальных проволок

Примечание

- Ед. упаковки=10 м (по запросу)

Технические характеристики

Классификация ETIM 5/6
 Обозначение класса ETIM 5.0/6.0: EC001177
 Описание класса ETIM 5.0/6.0: Защитный пластиковый шланг

Материал
 Изолированная проволока из пружинной стали с мягкой ПВХ-оболочкой и оплетка из оцинкованной стали

Температурный диапазон
 от -25°C до +90°C

Артикул	Номинальный размер	Внутренний диаметр x внешний диаметр, мм	Радиус изгиба, мм	Подходят для SILVYN® MSK-M	Подходят для SILVYN® US-M	Подходят для SILVYN®US	Ед. упаковки, бухты в м
SILVYN® FPS-EDU							
61802330	14	9.0 x 14.0	16	16 x 1,5	16 x 1,5	9	50
61802331	17	12.0 x 17.0	19	20 x 1,5	20 x 1,5	11	50
61802332	19	14.0 x 19.0	22			13,5	50
61802333	21	15.0 x 21.0	24	25 x 1,5	20 x 1,5	16	50
61802334	27	20.0 x 27.0	30	32 x 1,5	25 x 1,5	21	50
61802335	36	28.0 x 36.0	40	40 x 1,5	32 x 1,5	29	25
61802336	45	37.0 x 45.0	48	50 x 1,5	40 x 1,5	36	25
61802337	56	48.0 x 56.0	60	63 x 1,5	50 x 1,5	48	25

Фотографии и иллюстрации представлены не в точном масштабе и не являются точными до подробностей иллюстрациями соответствующих изделий.

Аналогичная продукция

- SILVYN® FPS см. страницу 837
- SILVYN® FD-PU см. страницу 839
- SILVYN® EDU-AS см. страницу 885

Аксессуары

- SILVYN® MSK-M FPS-EDU см. страницу 841
- SILVYN® US-M FPS-EDU см. страницу 843
- SILVYN® US FPS-EDU см. страницу 843
- SILVYN® US-FPS-EDU-AS см. страницу 846



SILVYN® FD-PU



Преимущества

- Стабильные по форме
- Подвижность сохраняется при низких температурах
- Пластичные и эластичные
- Повышенная стойкость к маслам, бензину, кислотам и жирам
- Водонепроницаемый

Области применения

- Для прокладки внутри/вне помещений
- Машиностроение
- в буксируемых кабельных цепях (SILVYN® CHAIN)
- Робототехника
- Для подвижного применения

Характеристики

- Без галогенов и кадмия
- Износостойкие и стойкие к микробам
- Огнестойкость внешней оболочки в соответствии с нормами UL 94V-2

Конструкция

- Стальная пружина, изолированная ПВХ
- Наружная оболочка из полиуретана (PUR)

Примечание

- Норма упаковки = 50 м (по запросу)

Технические характеристики

Классификация ETIM 5/6
 Обозначение класса ETIM 5.0/6.0: EC001177

Описание класса ETIM 5.0/6.0: Защитный пластиковый шланг

Сертификаты соответствия
 IEC EN 61386-23

Поставляемые цвета
 голубой металллик

Материал
 Защитные рукава из полиуретана со стальной пружиной, изолированной ПВХ
 Огнестойкость в соответствии с нормами UL94 V-2

Температурный диапазон
 от -40°C до +80°C

Артикул	Номинальный размер	Внутренний диаметр x внешний диаметр, мм	Радиус изгиба, мм	Подходят для SILVYN® USK-M/US-M	Подходят для SILVYN® LKI-M/MSK-M	Подходят для SILVYN® USK/US/LKI/EE-K	Ед. упаковки, бухты в м
SILVYN® FD-PU							
64453660	10	7.0 x 10.0	8	10 x 1,0	12 x 1,5	7	10
64453670	14	10.0 x 14.0	10	12 x 1,5	16 x 1,5	9	10
64453680	17	12.7 x 17.0	13	16 x 1,5	20 x 1,5	11	10
64453690	19	14.7 x 19.0	15			13,5	10
64453700	21	16.0 x 21.0	17	20 x 1,5	25 x 1,5	16	10
64453710	27	21.6 x 27.0	20	25 x 1,5	32 x 1,5	21	10
64453720	36	29.0 x 36.0	25	32 x 1,5	40 x 1,5	29	10
64453730	45	38.0 x 45.0	36	40 x 1,5	50 x 1,5	36	10
64453750	56	48.0 x 56.0	40	50 x 1,5	63 x 1,5	48	10

Фотографии и иллюстрации представлены не в точном масштабе и не являются точными до подробностей иллюстрациями соответствующих изделий.

Аксессуары

- SILVYN® MSK-M EE см. страницу 840
- SILVYN® US-M EE см. страницу 842
- SILVYN® US EE см. страницу 842
- SILVYN® LKI-M см. страницу 844
- SILVYN® USK-M см. страницу 828
- SILVYN® LKI см. страницу 844
- SILVYN® EE-K см. страницу 845



SILVYN® MSK-M EE



Информация

- Встроенный кабельный ввод SKINTOP® для разгрузки кабеля от натяжения

Преимущества

- Оптимальная защита кабеля и защитного рукава от растягивающих усилий
- Высокая герметичность рукава с кабелем
- Быстрый и простой монтаж
- Большой диапазон размеров резьбы
- Стойкие к кручению

Области применения

- В комбинации с защитным рукавом:
- SILVYN® FPS
- SILVYN® FD-PU
- Для прокладки внутри/вне помещений
- Для использования в местах, где необходима дополнительная герметизация кабелей и дополнительная защита от растягивающих усилий

Характеристики

- Комбинирование SILVYN® и SKINTOP®

Конструкция

- Кабельный ввод SKINTOP® MS-M
- SKINTOP® MS-SC-M (эл. магнитная защита)
- SILVYN® Резьбовое соединение для защитного рукава с внутренней втулкой и накидной гайкой

Подходящие защитные рукава

- SILVYN® FPS Страница 837
- SILVYN® FD-PU Страница 839

Технические характеристики

Классификация ETIM 5/6
 Обозначение класса ETIM 5.0/6.0: EC001180
 Описание класса ETIM 5.0/6.0: Металлическое винтовое соединение защитного шланга

Материал
 Основной тип: Корпус: латунь, покрытая никелем
 Уплотнение резьбового соединения: CR/NBR (хлоропреновая/бутадиеновая резина)
 Уплотнение защитного рукава: TPE (термопластичный эластомер)

Класс защиты IP
 Кабель: IP 68
 Защитный рукав: со стороны рукава: IP 54 с SILVYN® FPS, FD-PU

Температурный диапазон
 от -30°C до +100°C

Артикул	Метрическая резьба	Диапазон зажима, мм	Внутренний диаметр, мм	Подходят для SILVYN® FPS/FD-PU	Штук/ед. упаковки
SILVYN® MSK-M для SILVYN® FPS / FD-PU					
55506070	12 x 1,5	3.0 - 7.0	6	7 x 10	5
55506071	16 x 1,5	4.5 - 10.0	9.3	10 x 14	5
55506072	20 x 1,5	7.0 - 13.0	11.5	13 x 17	5
55506073	25 x 1,5	9.0 - 17.0	13.4	16 x 21	5
55506074	32x1,5	11.0 - 21.0	19.5	22 x 27	5
55506075	40 x 1,5	19.0 - 28.0	27	29 x 36	1
55506076	50 x 1,5	27.0 - 35.0	36.4	38 x 45	1
55506077	63x1,5	34.0 - 45.0	46	48 x 56	1
SILVYN®MSK-SC-M для SILVYN®FPS/FD-PU					
55506101	16 x 1,5	4.5 - 10.0	9.3	10 x 14	5
55506102	20 x 1,5	7.0 - 13.0	11.5	13 x 17	5
55506103	25 x 1,5	9.0 - 17.0	13.4	16 x 21	5
55506104	32x1,5	11.0 - 21.0	19.5	22 x 27	5
55506105	40 x 1,5	19.0 - 28.0	27	29 x 36	1
55506106	50 x 1,5	27.0 - 35.0	36.4	38 x 45	1

По запросам - другие варианты с уплотнительной вставкой SKINTOP® DIX-M

Фотографии и иллюстрации представлены не в точном масштабе и не являются точными до подробностей иллюстрациями соответствующих изделий.

Аксессуары

- SKINDICHT® SM-M см. страницу 744
- SKINTOP® DIX-M см. страницу 718
- SKINTOP® DIX-DV см. страницу 720



SILVYN® MSK-M FPS-EDU



Информация

- Встроенный кабельный ввод SKINTOP® для разгрузки кабеля от натяжения

Преимущества

- Оптимальная защита кабеля и защитного рукава от растягивающих усилий
- Высокая герметичность рукава с кабелем
- Быстрый и простой монтаж
- Большой диапазон размеров резьбы
- Стойкие к кручению

Области применения

- В комбинации с защитным рукавом:
- SILVYN® FPS-EDU
- Производство промышленного оборудования
- Машиностроение
- Для использования в местах, где необходима дополнительная герметизация кабелей и дополнительная защита от растягивающих усилий

Характеристики

- Комбинирование SILVYN® и SKINTOP®

Конструкция

- Кабельный ввод SKINTOP® MS-M
- SKINTOP® MS-SC-M (эл. магнитная защита)
- SILVYN® Резьбовое соединение для защитного рукава с внутренней втулкой и накидной гайкой

Технические характеристики

Классификация ETIM 5/6
 Обозначение класса ETIM 5.0/6.0: EC001180
 Описание класса ETIM 5.0/6.0: Металлическое винтовое соединение защитного шланга

Материал
 Основной тип: Корпус: латунь, покрытая никелем
 Уплотнение резьбового соединения: CR/NBR (хлоропреновая/бутадиеновая резина)
 Уплотнение защитного рукава: TPE (термопластичный эластомер)

Класс защиты
 У кабеля: класс защиты IP 68 У шланга: IP 54 с SILVYN® FPS-EDU

Температурный диапазон
 от -30°C до +100°C

Артикул	Метрическая резьба	Диапазон зажима, мм	Внутренний диаметр, мм	Подходит для SILVYN® FPS-EDU	Штук/ед. упаковки
SILVYN® MSK-M FPS-EDU					
55506146	16 x 1,5	4.5 - 10.0	8.5	14	5
55506147	20 x 1,5	7.0 - 13.0	11	17	5
55506148	25 x 1,5	9.0 - 17.0	14.5	21	5
55506149	32x1,5	11.0 - 21.0	19.5	27	5
55506150	40 x 1,5	19.0 - 28.0	27.5	36	1
55506151	50 x 1,5	27.0 - 35.0	35.5	45	1
55506152	63x1,5	34.0 - 45.0	47	56	1

Фотографии и иллюстрации представлены не в точном масштабе и не являются точными до подробностей иллюстрациями соответствующих изделий.

Аксессуары

- SKINDICHT® SM-M см. страницу 744
- SKINTOP® DIX-M см. страницу 718
- SKINTOP® DIX-DV см. страницу 720

ÖLFLEX®
 UNITRONIC®
 ETHERLINE®
 HITRONIC®
 EPIC®
 SKINTOP®
 SILVYN®
 FLEXIMARK®
 АКСССУАРЫ
 ПРИЛОЖЕНИЕ



SILVYN® US-M EE / SILVYN® US EE



Преимущества

- Стойкие к большим растягивающим нагрузкам
- Экономия пространства монтажа
- Защита от вибрации
- Для универсального применения
- Быстрый и простой монтаж

Области применения

- В комбинации с защитным рукавом:
- SILVYN® FPS
- SILVYN® FD-PU
- Машиностроение
- Производство промышленного оборудования

Характеристики

- Компактная конструкция

Конструкция

SILVYN® US-M EE

- Метрическая соединительная резьба
- 6-гранный промежуточный штуцер
- Резьбовая втулка
- Уплотняющий элемент
- Накладная гайка

SILVYN® US EE

- Соединительная резьба PG
- 6-гранный промежуточный штуцер
- Резьбовая втулка
- Уплотняющий элемент
- Накладная гайка

Подходящие защитные рукава

- SILVYN® FPS Страница 837
- SILVYN® FD-PU Страница 839

Технические характеристики

Классификация ETIM 5/6
 Обозначение класса ETIM 5.0/6.0: EC001180
 Описание класса ETIM 5.0/6.0: Металлическое винтовое соединение защитного шланга

Материал
 Корпус: латунь, покрытая никелем
 Уплотнительное кольцо: TPE (термопластичный эластомер)

Класс защиты
 IP 54 (с SILVYN®FPS, FD-PU)

Температурный диапазон
 от -40°C до + 125°C

Артикул	Метрическая резьба	PG резьба	Внутренний диаметр, мм	Подходят для SILVYN® FPS/FD-PU	Штук/ед. упаковки
SILVYN®US-M для SILVYN®FPS / FD-PU					
55502601	10 x 1,0		6	10	50
55502602	12 x 1,5		9	14	50
55502603	16 x 1,5		11.5	17	50
55502604	20 x 1,5		14.5	21	50
55502605	25 x 1,5		19.5	27	25
55502606	32x1,5		26.5	36	25
55502607	40 x 1,5		35	45	20
55502608	50 x 1,5		45.5	56	10
55502609	63x1,5		45.5	56	10
SILVYN® US для SILVYN® FPS / FD-PU					
55502651		7	6	10	50
55502652		9	9	14	50
55502653		11	11.5	17	50
55502654		13.5	13	19	50
55502655		16	14.5	21	50
55502656		21	19.5	27	25
55502657		29	26.5	36	20
55502658		36	36	45	20
55502659		48	45.5	56	10

По запросам - другие варианты с уплотнительной вставкой SKINTOP® DIX-M

Фотографии и иллюстрации представлены не в точном масштабе и не являются точными до подробностей иллюстрациями соответствующих изделий.

Аксессуары

SILVYN® US-M EE

- SKINDICHT® SM-M см. страницу 744

SILVYN® US EE

- SKINDICHT® SM см. страницу 800



SILVYN® US-M FPS-EDU / SILVYN® US FPS-EDU



Преимущества

- Стойкие к большим растягивающим нагрузкам
- Экономия пространства монтажа
- Защита от вибрации
- Для универсального применения
- Быстрый и простой монтаж

Области применения

- В комбинации с защитным рукавом:
- SILVYN® FPS-EDU
- Машиностроение
- Производство промышленного оборудования

Характеристики

- Компактная конструкция

Конструкция

SILVYN® US-M FPS-EDU

- Метрическая соединительная резьба
- 6-гранный промежуточный штуцер
- Резьбовая втулка
- Уплотняющий элемент
- Накладная гайка

SILVYN® US FPS-EDU

- Соединительная резьба PG
- 6-гранный промежуточный штуцер
- Резьбовая втулка
- Уплотняющий элемент
- Накладная гайка

Технические характеристики



Классификация ETIM 5/6

Обозначение класса ETIM 5.0/6.0: EC001180

Описание класса ETIM 5.0/6.0: Металлическое винтовое соединение защитного шланга



Материал

Корпус: латунь, покрытая никелем
Уплотнительное кольцо: TPE (термопластичный эластомер)



Класс защиты

IP 54 (с SILVYN®FPS-EDU)



Температурный диапазон

от -40°C до + 125°C

Артикул	Метрическая резьба	PG резьба	Внутренний диаметр, мм	Подходят для SILVYN® FPS/FD-PU	Штук/ед. упаковки
SILVYN®US-M для SILVYN®FPS-EDU					
55502642	12 x 1,5		8.5	14	50
55502643	16 x 1,5		11	17	50
55502644	20 x 1,5		14.5	21	50
55502645	25 x 1,5		19.5	27	25
55502646	32x1,5		27.5	36	25
55502647	40 x 1,5		35	45	20
55502648	50 x 1,5		45	56	10
55502649	63x1,5		45	56	10
SILVYN® US для SILVYN® FPS-EDU					
55502689		9	8.5	14	50
55502690		11	11	17	50
55502691		13.5	13	19	50
55502692		16	14.5	21	50
55502693		21	19.5	27	25
55502694		29	27.5	36	20
55502696		36	35.5	45	20
55502697		48	47	56	10

По запросам - другие варианты с уплотнительной вставкой SKINTOP® DIX-M

Фотографии и иллюстрации представлены не в точном масштабе и не являются точными до подробностей иллюстрациями соответствующих изделий.

Аксессуары

SILVYN® US-M FPS-EDU

- SKINDICHT® SM-M см. страницу 744

SILVYN® US FPS-EDU

- SKINDICHT® SM см. страницу 800



SILVYN® LKI-M / SILVYN® LKI



Информация

- Верхняя часть поворачивается, с интегрированной внутренней втулкой

Преимущества

- Быстрый и простой монтаж
- Защита от вибрации
- Стойкие к растягивающим усилиям
- Вращающиеся

Области применения

- В комбинации с защитным рукавом:
- SILVYN® FPS
- SILVYN® FD-PU
- Робототехника
- Для вращающихся применений

Характеристики

- Гладкая внутренняя поверхность
- Оптимальная конструкция

Конструкция

SILVYN® LKI-M

- Метрическая соединительная резьба
- Верхняя часть поворачивается, с интегрированной внутренней втулкой

SILVYN® LKI

- Соединительная резьба PG
- Верхняя часть поворачивается, с интегрированной внутренней втулкой

Подходящие защитные рукава

- SILVYN® FPS Страница 837
- SILVYN® FD-PU Страница 839

Технические характеристики

	Классификация ETIM 5/6 Обозначение класса ETIM 5.0/6.0: EC001178 Описание класса ETIM 5.0/6.0: Пластиковое винтовое соединение защитного шланга
	Поставляемые цвета Серебристо-серый (RAL 7001)
	Материал PP (полипропилен)
	Класс защиты IP 54
	Температурный диапазон от -10°C до +110°C

Артикул	Метрическая резьба	PG резьба	SW и размер ключа, мм	Общая длина, мм	Длина резьбы, мм	Внутренний диаметр, мм	Подходят для SILVYN® FPS/FD-PU	Штук/ед. упаковки
SILVYN® LKI-M								
55501400	12 x 1,5		16	38	10	5.5	7 x 10	50
55501410	16 x 1,5		19	39.5	10	9.5	10 x 14	50
55501420	20 x 1,5		22	42	10	11.5	13 x 17	50
55501430	25 x 1,5		27	48	11	14.5	16 x 21	50
55501440	32x1,5		35	58	12	19.5	22 x 27	25
55501450	40 x 1,5		45	59	12	27	29 x 36	25
55501460	50 x 1,5		54	62.5	12	35.5	38 x 45	25
55501470	63x1,5		65	68	15	46	48 x 56	10
SILVYN® LKI								
55000000		7	16	38	10	5.5	7 x 10	50
55000010		9	19	39.5	10	9.5	10 x 14	50
55000020		11	22	42	10	11.5	13 x 17	50
55000030		13.5	24	42	10	13	15 x 19	50
55000040		16	27	48	11	14.5	16 x 21	50
55000050		21	35	58	11	19.5	22 x 27	25
55000060		29	45	59	12	27	29 x 36	25
55000070		36	54	62.5	12	35.5	38 x 45	25
55000090		48	65	68	15	46	48 x 56	10

Фотографии и иллюстрации представлены не в точном масштабе и не являются точными до подробностей иллюстрациями соответствующих изделий.



SILVYN® EE-K



Преимущества

- Предотвращение повреждения кабеля

Области применения

- В комбинации с защитным рукавом:
- SILVYN® FPS/FD-PU
- Защита концов защитных рукавов

Характеристики

- Фланец втулки полностью закрывает конец защитного рукава

Конструкция

- Резьбовая втулка

Подходящие защитные рукава

- SILVYN® FPS Страница 837
- SILVYN® FD-PU Страница 839

Технические характеристики

Классификация ETIM 5/6
 Обозначение класса ETIM 5.0/6.0: EC0005 19
 Описание класса ETIM 5.0/6.0: Наконечник для защитных шлангов

Поставляемые цвета
 Серебристо-серый (RAL 7001)

Материал
 PP (полипропилен)

Температурный диапазон
 от -10°C до +110°C

Артикул	Номинальный размер	Подходят для SILVYN® FPS/FD-PU	Штук/ед. упаковки
SILVYN® EE-K			
52023340	10	7 x 10	50
52023350	14	10 x 14	50
52023360	17	13 x 17	50
52023370	19	15 x 19	50
52023380	21	16 x 21	50
52023390	27	22 x 27	25
52023400	36	29 x 36	25
52023410	45	38 x 45	20
52023430	56	48 x 56	10

Фотографии и иллюстрации представлены не в точном масштабе и не являются точными до подробностей иллюстрациями соответствующих изделий.



SILVYN® US-FPS-EDU-AS



Преимущества

- Предотвращение повреждения кабеля

Области применения

- В комбинации с защитным рукавом:
- SILVYN® FPS-EDU
- Защита концов защитных рукавов

Характеристики

- Фланец втулки полностью закрывает конец защитного рукава

Конструкция

- Резьбовая втулка

Подходящие защитные рукава

- SILVYN® FPS-EDU Страница 838

Технические характеристики



Классификация ETIM 5/6

Обозначение класса ETIM 5.0/6.0:
EC000519
Описание класса ETIM 5.0/6.0:
Наконечник для защитных шлангов



Материал

Латунь



Температурный диапазон

от -40°C до +250°C

Артикул	Номинальный размер	Размер подходящего гофрорукава	Штук/ед. упаковки
SILVYN® US-FPS-EDU-AS			
61802581	14	14	50
61802582	17	17	50
61802583	19	19	50
61802584	21	21	50
61802585	27	27	25
61802586	36	36	25
61802587	45	45	20
61802588	56	56	10

Фотографии и иллюстрации представлены не в точном масштабе и не являются точными до подробностей иллюстрациями соответствующих изделий.



SILVYN® RILL PA 6

Информация

- Высокая надёжность в случае пожара



Преимущества

- Стабильные по форме
- Гибкие
- Высокая огнестойкость, самозатухающие по UL 94V-0
- Прочные
- Небольшой вес

Области применения

- Машиностроение
- Общественные сооружения
- Для применения в железнодорожном транспорте / транспортное машиностроение
- Для подвижного применения
- Вне помещений (чёрные)

Характеристики

- Без галогенов и кадмия
- Износостойкие
- Повышенная стойкость к маслам, бензину, кислотам и другим химическим веществам

Стандарты / Сертификаты соответствия

- UL File Nr. E308201

Конструкция

- Гофрированные защитные рукава из полиамида (PA6)

Примечание

- Стойкие к УФ-лучам и атмосферным воздействиям, черные

Технические характеристики

Классификация ETIM 5/6
 Обозначение класса ETIM 5.0/6.0: EC001175
 Описание класса ETIM 5.0/6.0: Гофрированный пластиковый шланг

Сертификаты соответствия
 IEC EN 61386-23
 UL File No. E308201
 DNV, Lloyd's Register
 EN 45545-2 (HL-3)

Поставляемые цвета
 Серый (RAL 7031)
 Черный (RAL 9011), стойкость к УФ-излучению

Материал
 PA 6
 Без силикона
 Без галогенов
 Огнестойкость по UL 94V-0

Температурный диапазон
 от -40°C до +115°C
 кратковременно +150°C

Артикул	Номинальный размер	Внутренний диаметр x внешний диаметр, мм	Радиус изгиба, мм	Подходят для SILVYN®CLICK-M/90°M	Подходят для SILVYN®CLICK-PG/90°PG	Подходят для SILVYN®CLICK-GPZ-M/GPZ	Метров в ед. упаковки
SILVYN® RILL PA 6 серый							
61746939	10	6.5 x 10.0	13	10 x 1,0	7/-	12 x 1,5/7	50
61746940	13	10.0 x 13.0	20	12 x 1,5/16 x 1,5	9	16x1,5/9	50
61746950	16	12.0 x 15.8	35	16 x 1,5/20 x 1,5	11	20x1,5/11	50
61747010	18	14.3 x 18.5	40		13,5	-/13,5	50
61746960	21	16.5 x 21.2	45	20 x 1,5	16	25x1,5/16	50
61746970	28	23.0 x 28.5	55	25 x 1,5	21	32x1,5/21	50
61746980	34	29.0 x 34.5	65	32 x 1,5	29	40x1,5/29	25
61746990	42	36.0 x 42.5	90	40 x 1,5	36	50x1,5/36	25
61747000	54	48.0 x 54.5	100	50 x 1,5	48	63x1,5/48	25
SILVYN® RILL PA 6 чёрный							
61746935	10	6.5 x 10.0	13	10 x 1,0	7/-	12 x 1,5/7	50
61746945	13	10.0 x 13.0	20	12 x 1,5/16 x 1,5	9	16x1,5/9	50
61746955	16	12.0 x 15.8	35	16 x 1,5/20 x 1,5	11	20x1,5/11	50
61747015	18	14.3 x 18.5	40		13,5	-/13,5	50
61746965	21	16.5 x 21.2	45	20 x 1,5	16	25x1,5/16	50
61746975	28	23.0 x 28.5	55	25 x 1,5	21	32x1,5/21	50
61746985	34	29.0 x 34.5	65	32 x 1,5	29	40x1,5/29	25
61746995	42	36.0 x 42.5	90	40 x 1,5	36	50x1,5/36	25
61747005	54	48.0 x 54.5	100	50 x 1,5	48	63x1,5/48	25

Фотографии и иллюстрации представлены не в точном масштабе и не являются точными до подробностей иллюстрациями соответствующих изделий.

Аналогичная продукция

- SILVYN® FPAS см. страницу 861
- SILVYN® RILL PA 12 см. страницу 848

Аксессуары

- SILVYN® CLICK-M см. страницу 849
- SILVYN® CLICK 90° M см. страницу 850
- SILVYN® CLICK GPZ-M см. страницу 851
- SILVYN® KSE см. страницу 855
- SILVYN® CLICK PG см. страницу 852
- SILVYN® CLICK 90° PG см. страницу 853
- SILVYN® CLICK-GPZ см. страницу 854
- SILVYN® CLICK NPT см. страницу 856
- SILVYN® CLICK-Y см. страницу 857
- SILVYN® CLICK-RH см. страницу 859
- SILVYN® K-EM см. страницу 860



SILVYN® RILL PA 12



Информация

- Предназначен для непрерывного движения

Преимущества

- Стабильные по форме
- Подвижность сохраняется при низких температурах
- Огнестойкие, самозатухающие по UL 94V-2
- Прочные
- Особо гибкие

Области применения

- Машиностроение
- в буксируемых кабельных цепях (SILVYN® CHAIN)
- Автоматизация зданий
- Робототехника
- Вне помещений (чёрные)

Характеристики

- Без галогенов и кадмия
- Износостойкие
- Повышенная стойкость к маслам, бензину, кислотам и другим химическим веществам

Стандарты / Сертификаты соответствия

- UL File Nr. E308201

Конструкция

- Гофрированные защитные рукава из полиамида (PA 12)

Примечание

- Стойкие к УФ-лучам и атмосферным воздействиям, черные

Технические характеристики

Классификация ETIM 5/6
 Обозначение класса ETIM 5.0/6.0: EC001175
 Описание класса ETIM 5.0/6.0: Гофрированный пластиковый шланг

Сертификаты соответствия
 IEC EN 61386-23
 UL File No. E308201
 DNV, Lloyd's Register
 EN 45545-2 (HL-3)

Поставляемые цвета
 Серый (RAL 7031)
 Черный (RAL 9011), стойкость к УФ-излучению

Материал
 PA 12
 Без силикона
 Без галогенов
 Огнестойкость по UL 94V-2

Температурный диапазон
 от -50°C до +100°C
 кратковременно +150°C

Артикул	Номинальный размер	Внутренний диаметр x внешний диаметр, мм	Радиус изгиба, мм	Подходят для SILVYN® KLICK-M/90°M	Подходят для SILVYN® KLICK PG/90°PG	Подходят для SILVYN® KLICK-GPZ-M/GPZ	Метров в ед. упаковки
SILVYN® RILL PA 12 серый							
61815100	10	6.5 x 10.0	13	10 x 1,5	7/-	12 x 1,5/7	50
61815110	13	10.0 x 13.0	15	12 x 1,5/16 x 1,5	9	16x1,5/9	50
61815120	16	12.0 x 15.8	22	16 x 1,5/20 x 1,5	11	20x1,5/11	50
61815180	18	14.3 x 18.5	27		13,5	-/13,5	50
61815130	21	16.5 x 21.2	35	20 x 1,5	16	25x1,5/16	50
61815140	28	23.0 x 28.5	45	25 x 1,5	21	32x1,5/21	50
61815150	34	29.0 x 34.5	50	32 x 1,5	29	40x1,5/29	25
61815160	42	36.0 x 42.5	80	40 x 1,5	36	50x1,5/36	25
61815170	54	48.0 x 54.5	100	50 x 1,5	48	63x1,5/48	25
SILVYN® RILL PA 12 чёрный							
61815105	10	6.5 x 10.0	13	10 x 1,5	7/-	12 x 1,5/7	50
61815115	13	10.0 x 13.0	15	12 x 1,5/16 x 1,5	9	16x1,5/9	50
61815125	16	12.0 x 15.8	22	16 x 1,5/20 x 1,5	11	20x1,5/11	50
61815185	18	14.3 x 18.5	27		13,5	-/13,5	50
61815135	21	16.5 x 21.2	35	20 x 1,5	16	25x1,5/16	50
61815145	28	23.0 x 28.5	45	25 x 1,5	21	32x1,5/21	50
61815155	34	29.0 x 34.5	50	32 x 1,5	29	40x1,5/29	25
61815165	42	36.0 x 42.5	80	40 x 1,5	36	50x1,5/36	25
61815175	54	48.0 x 54.5	100	50 x 1,5	48	63x1,5/48	25

Фотографии и иллюстрации представлены не в точном масштабе и не являются точными до подробностей иллюстрациями соответствующих изделий.

Аналогичная продукция

- SILVYN® FPAS см. страницу 861
- SILVYN® RILL PA 6 см. страницу 847

Аксессуары

- SILVYN® KLICK-M см. страницу 849
- SILVYN® KLICK 90° M см. страницу 850
- SILVYN® KLICK GPZ-M см. страницу 851
- SILVYN® KSE см. страницу 855
- SILVYN® KLICK PG см. страницу 852
- SILVYN® KLICK 90° PG см. страницу 853
- SILVYN® KLICK-GPZ см. страницу 854
- SILVYN® KLICK NPT см. страницу 856
- SILVYN® KLICK-Y см. страницу 857
- SILVYN® KLICK-RH см. страницу 859
- SILVYN® K-EM см. страницу 860



SILVYN® KLIКK-M



Преимущества

- Быстрый монтаж
- Простой демонтаж
- Стойкие к растягивающим усилиям
- Высокая герметизация
- Вращающиеся

Области применения

- В комбинации с защитным рукавом:
- SILVYN® RILL PA 6
- SILVYN® RILL PA 12
- Робототехника
- Для применений, где возникают вращательные движения

Стандарты / Сертификаты соответствия

- UL File Nr. E308201

Конструкция

- Метрическая соединительная резьба
- Основной корпус с уплотнением
- Верхняя часть с защёлкой

Подходящие защитные рукава

- SILVYN® RILL PA 6 Страница 847
- SILVYN® RILL PA 12 Страница 848

Технические характеристики

- ETIM** **Классификация ETIM 5/6**
Обозначение класса ETIM 5.0/6.0: EC001176
Описание класса ETIM 5.0/6.0: Пластиковое винтовое соединение гофрированного шланга
- RAL** **Поставляемые цвета**
Цвет серый (RAL 7001)
Цвет черный (RAL 9005), стойкие к УФ-лучам
- Material**
PA6
- IP** **Класс защиты**
IP 68
IP 69
- Температурный диапазон**
от -40°С до +115°С

Артикул	Метрическая резьба	SW и размер ключа, мм	Общая длина, мм	Длина резьбы, мм	Внутренний диаметр, мм	Для защитного рукава нар. Ø, мм	Подходят для SILVYN® RILL	Штук/ед. упаковки
SILVYN® KLIКK-M серый								
55501000	10 x 1,0	16	34.5	12	6	10.0	10	50
55501010	12 x 1,5	18	37	12	7	13.0	13	50
55501020	16 x 1,5/1	18	37	12	10	13.0	13	50
55501030	16 x 1,5/2	21	39	12	11	15.8	16	50
55501040	20x1,5/1	21	39	13	12	15.8	16	50
55501050	20 x 1,5/2	27	44.5	13	16	21.2	21	50
55501060	25 x 1,5	34	47	13	20.5	28.5	28	25
55501070	32x1,5	40	51	15	25.5	34.5	34	25
55501080	40 x 1,5	55	76	17	32	42.5	42	25
55501090	50 x 1,5	65	88	17	42.5	54.5	54	10
55500990	63x1,5	70	88	17	49	54.5	54	10
SILVYN® KLIКK-M черный								
55501005	10 x 1,0	16	34.5	12	6	10.0	10	50
55501015	12 x 1,5	18	37	12	7	13.0	13	50
55501025	16 x 1,5/1	18	37	12	10	13.0	13	50
55501035	16 x 1,5/2	21	39	12	11	15.8	16	50
55501045	20x1,5/1	21	39	13	12	15.8	16	50
55501055	20 x 1,5/2	27	44.5	13	16	21.2	21	50
55501065	25 x 1,5	34	47	13	20.5	28.5	28	25
55501075	32x1,5	40	51	15	25.5	34.5	34	25
55501085	40 x 1,5	55	76	17	32	42.5	42	25
55501095	50 x 1,5	65	88	17	42.5	54.5	54	10
55500995	63x1,5	70	88	17	49	54.5	54	10

Фотографии и иллюстрации представлены не в точном масштабе и не являются точными до подробностей иллюстрациями соответствующих изделий.

Аналогичная продукция

- SILVYN® KLIКK GPZ-M см. страницу 851

Аксессуары

- SKINTOP® GMP-GL-M см. страницу 716



SILVYN® KLICK 90° M



Преимущества

- Угол 90° обеспечивает простой монтаж
- Быстрый монтаж
- Простой демонтаж
- Стойкие к растягивающим усилиям
- Высокая герметизация

Области применения

- В комбинации с защитным рукавом:
- SILVYN® RILL PA 6
- SILVYN® RILL PA 12
- Для монтажа в ограниченном пространстве
- Для применений, где возникают вращательные движения

Стандарты / Сертификаты соответствия

- UL File Nr. E308201

Конструкция

- Метрическая соединительная резьба
- 90° угловые
- Основной корпус с уплотнением
- Верхняя часть с защёлкой

Подходящие защитные рукава

- SILVYN® RILL PA 6 Страница 847
- SILVYN® RILL PA 12 Страница 848

Технические характеристики

	Классификация ETIM 5/6 Обозначение класса ETIM 5.0/6.0: EC001176 Описание класса ETIM 5.0/6.0: Пластиковое винтовое соединение гофрированного шланга
	Поставляемые цвета Цвет серый (RAL 7001) Цвет черный (RAL 9005), стойкие к УФ-лучам
	Материал PA6
	Класс защиты IP 68 IP 69
	Температурный диапазон от -40°C до +115°C

Артикул	Метрическая резьба	Длина резьбы, мм	Внутренний диаметр, мм	Для защитного рукава нар. Ø, мм	Подходят для SILVYN® RILL	Штук/ед. упаковки
SILVYN®KLICK 90° M серый						
55501110	10 x 1,0	12	6	10.0	10	50
55501120	12 x 1,5	12	8	13.0	13	50
55501130	16 x 1,5/1	12	12	13.0	13	50
55501140	16 x 1,5/2	12	12	15.8	16	50
55501150	20x1,5/1	13	15	15.8	16	50
55501160	20 x 1,5/2	13	15	21.2	21	50
55501170	25x1,5/1	13	18	21.2	21	50
55501180	25x1,5/2	13	18	28.5	28	25
55501190	32x1,5/1	15	24	28.5	28	25
55501200	32x1,5/2	15	24	34.5	34	10
55501210	40x1,5/1	15	32	34.5	34	10
55501220	40x1,5/2	15	32	42.5	42	10
55501230	50x1,5/1	16	39	42.5	42	10
55501240	50x1,5/2	16	39	54.5	54	5
55501250	63x1,5	16	53	54.5	54	5
SILVYN®KLICK 90° M черный						
55501115	10 x 1,0	12	6	10.0	10	50
55501125	12 x 1,5	12	8	13.0	13	50
55501135	16 x 1,5/1	12	12	13.0	13	50
55501145	16 x 1,5/2	12	12	15.8	16	50
55501155	20x1,5/1	13	15	15.8	16	50
55501165	20 x 1,5/2	13	15	21.2	21	50
55501175	25x1,5/1	13	18	21.2	21	50
55501185	25x1,5/2	13	18	28.5	28	25
55501195	32x1,5/1	15	24	28.5	28	25
55501205	32x1,5/2	15	24	34.5	34	10
55501215	40x1,5/1	15	32	34.5	34	10
55501225	40x1,5/2	15	32	42.5	42	10
55501235	50x1,5/1	16	39	42.5	42	10
55501245	50x1,5/2	16	39	54.5	54	5
55501255	63x1,5	16	53	54.5	54	5

Фотографии и иллюстрации представлены не в точном масштабе и не являются точными до подробностей иллюстрациями соответствующих изделий.

Аксессуары

- SKINTOP® GMP-GL-M см. страницу 716



SILVYN® KCLICK GPZ-M



Преимущества

- Быстрый монтаж
- Простой демонтаж
- Дополнительная защита кабелей от растягивающих усилий
- Дополнительная герметизация кабеля

Области применения

- В комбинации с защитным рукавом:
- SILVYN® RILL PA 6
- SILVYN® RILL PA 12
- Робототехника
- Для использования в местах, где необходима дополнительная герметизация кабелей и дополнительная защита от растягивающих усилий

Стандарты / Сертификаты соответствия

- UL File Nr. E308201

Конструкция

- Метрическая соединительная резьба
- Кабельный ввод
- Основной корпус с уплотнением
- Верхняя часть с защёлкой

Подходящие защитные рукава

- SILVYN® RILL PA 6 Страница 847
- SILVYN® RILL PA 12 Страница 848

Технические характеристики

- ETIM** **Классификация ETIM 5/6**
Обозначение класса ETIM 5.0/6.0: EC001176
Описание класса ETIM 5.0/6.0: Пластиковое винтовое соединение гофрированного шланга
- RAL** **Поставляемые цвета**
Цвет серый (RAL 7001)
Цвет черный (RAL 9005), стойкие к УФ-лучам
- Материал**
PA6
- IP** **Класс защиты**
IP 68
IP 69
- Температурный диапазон**
от -40°C до +115°C

Артикул	Метрическая резьба	Диапазон зажима, мм	SW и размер ключа, мм	Длина резьбы, мм	Внутренний диаметр, мм	Для защитного рукава нар. Ø, мм	Подходят для SILVYN® RILL	Штук/ед. упаковки
SILVYN® KCLICK GPZ-M серый								
55500800	12 x 1,5	4.0 - 6.5	16	8	6.5	10	10	20
55500810	16 x 1,5	5.0 - 9.5	18	8	9.5	13	13	20
55500820	20 x 1,5	8.0 - 12.0	24	8	13	15.8	16	20
55500830	25 x 1,5	11.0 - 16.0	27	8	16	21.2	21	10
55500840	32x1,5	15.0 - 21.0	34	10	18	28.5	28	10
55500850	40 x 1,5	16.0 - 26.0	40	10	25	34.5	34	10
55500860	50 x 1,5	27.0 - 35.0	55	12	32	42.5	42	10
55500870	63x1,5	32.0 - 42.0	65	12	44	54.5	54	10
SILVYN® KCLICK GPZ-M чёрный								
55500805	12 x 1,5	4.0 - 6.5	16	8	6.5	10	10	20
55500815	16 x 1,5	5.0 - 9.5	18	8	9.5	13	13	20
55500825	20 x 1,5	8.0 - 12.0	24	8	13	15.8	16	20
55500835	25 x 1,5	11.0 - 16.0	27	8	16	21.2	21	10
55500845	32x1,5	15.0 - 21.0	34	10	18	28.5	28	10
55500855	40 x 1,5	16.0 - 26.0	40	10	25	34.5	34	10
55500865	50 x 1,5	27.0 - 35.0	55	12	32	42.5	42	10
55500875	63x1,5	32.0 - 42.0	65	12	44	54.5	54	10

Фотографии и иллюстрации представлены не в точном масштабе и не являются точными до подробностей иллюстрациями соответствующих изделий.

Аксессуары

- SKINTOP® GMP-GL-M см. страницу 716



SILVYN® KCLICK PG



Преимущества

- Быстрый монтаж
- Простой демонтаж
- Стойкие к растягивающим усилиям
- Высокая герметизация
- Вращающиеся

Области применения

- В комбинации с защитным рукавом:
- SILVYN® RILL PA 6
- SILVYN® RILL PA 12
- Робототехника
- Для применений, где возникают вращательные движения

Стандарты / Сертификаты соответствия

- UL File Nr. E308201

Конструкция

- Соединительная резьба PG
- Основной корпус с уплотнением
- Верхняя часть с защёлкой

Подходящие защитные рукава

- SILVYN® RILL PA 6 Страница 847
- SILVYN® RILL PA 12 Страница 848

Технические характеристики

- Классификация ETIM 5/6**
Обозначение класса ETIM 5.0/6.0: EC001176
Описание класса ETIM 5.0/6.0: Пластиковое винтовое соединение гофрированного шланга
- Поставляемые цвета**
Цвет серый (RAL 7001)
Цвет черный (RAL 9005), стойкие к УФ-лучам
- Материал**
PA6
- Класс защиты**
IP 68
IP 69
- Температурный диапазон**
от -40°C до +115°C

Артикул	PG резьба	SW и размер ключа, мм	Общая длина, мм	Длина резьбы, мм	Внутренний диаметр, мм	Для защитного рукава нар. Ø, мм	Подходят для SILVYN® RILL	Штук/ед. упаковки
SILVYN®KCLICK PG серый								
61800860	7	16	32.5	10	7	10.0	10	50
61800870	9	18	35	10	10	13.0	13	50
61800880	11	21	37	10	12.5	15.8	16	50
61800850	13.5	24	43	13	13.5	18.5	18	50
61800890	16	27	46	13	17	21.2	21	50
61800900	21	34	48.5	13	23.5	28.5	28	25
61800910	29	40	53.5	14.5	30	34.5	34	25
61800920	36	60	76	17	36	42.5	42	25
61800930	48	70	88	17	47.5	54.5	54	10
SILVYN®KCLICK PG черный								
61800865	7	16	32.5	10	7	10.0	10	50
61800875	9	18	35	10	10	13.0	13	50
61800885	11	21	37	10	12.5	15.8	16	50
61800855	13.5	24	43	13	13.5	18.5	18	50
61800895	16	27	46	13	17	21.2	21	50
61800905	21	34	48.5	13	23.5	28.5	28	25
61800915	29	40	53.5	14.5	30	34.5	34	25
61800925	36	60	76	17	36	42.5	42	25
61800935	48	70	88	17	47.5	54.5	54	10

Фотографии и иллюстрации представлены не в точном масштабе и не являются точными до подробностей иллюстрациями соответствующих изделий.

Аксессуары

- SKINTOP® GMP-GL см. страницу 778



SILVYN® KCLICK 90° PG



Преимущества

- Угол 90° обеспечивает простой монтаж
- Быстрый монтаж
- Простой демонтаж
- Стойкие к растягивающим усилиям
- Высокая герметизация

Области применения

- В комбинации с защитным рукавом:
- SILVYN® RILL PA 6
- SILVYN® RILL PA 12
- Для монтажа в ограниченном пространстве
- Для применений, где возникают вращательные движения

Стандарты / Сертификаты соответствия

- UL File Nr. E308201

Конструкция

- Соединительная резьба PG
- 90° угловые
- Основной корпус с уплотнением
- Верхняя часть с защёлкой

Подходящие защитные рукава

- SILVYN® RILL PA 6 Страница 847
- SILVYN® RILL PA 12 Страница 848

Технические характеристики

- ETIM** **Классификация ETIM 5/6**
Обозначение класса ETIM 5.0/6.0: EC001176
Описание класса ETIM 5.0/6.0: Пластиковое винтовое соединение гофрированного шланга
- RAL** **Поставляемые цвета**
Цвет серый (RAL 7001)
Цвет черный (RAL 9005), стойкие к УФ-лучам
- Material**
PA6
- IP** **Класс защиты**
IP 68
IP 69
- Температурный диапазон**
от -40°C до +115°C

Артикул	PG резьба	Длина резьбы, мм	Внутренний диаметр, мм	Для защитного рукава нар. Ø, мм	Подходят для SILVYN® RILL	Штук/ед. упаковки
SILVYN®KCLICK 90° PG серый						
61801020	9	10	12	13.0	13	50
61801030	11	10	15.5	15.8	16	50
56000100	13.5	13	15.5	18.5	18	50
61801040	16	13	18	21.2	21	50
61801050	21	13	24	28.5	28	25
61801060	29	15	32	34.5	34	10
61801061	36	15	36.5	42.5	42	10
61801062	48	16	48.5	54.5	54	5
SILVYN®KCLICK 90° PG черный						
61801025	9	10	12	13.0	13	50
61801035	11	10	15.5	15.8	16	50
56000105	13.5	13	15.5	18.5	18	50
61801045	16	13	18	21.2	21	50
61801055	21	13	24	28.5	28	25
61801065	29	15	32	34.5	34	10
61801075	36	15	36.5	42.5	42	10
61801085	48	16	48.5	54.5	54	5

Фотографии и иллюстрации представлены не в точном масштабе и не являются точными до подробностей иллюстрациями соответствующих изделий.

Аксессуары

- SKINTOP® GMP-GL см. страницу 778



SILVYN® KLICK-GPZ



Преимущества

- Быстрый монтаж
- Простой демонтаж
- Дополнительная защита кабелей от растягивающих усилий
- Дополнительная герметизация кабеля

Области применения

- В комбинации с защитным рукавом:
- SILVYN® RILL PA 6
- SILVYN® RILL PA 12
- Робототехника
- Для использования в местах, где необходима дополнительная герметизация кабелей и дополнительная защита от растягивающих усилий

Стандарты / Сертификаты соответствия

- UL File Nr. E308201

Конструкция

- Соединительная резьба PG
- Кабельный ввод
- Основной корпус с уплотнением
- Верхняя часть с защёлкой

Подходящие защитные рукава

- SILVYN® RILL PA 6 Страница 847
- SILVYN® RILL PA 12 Страница 848

Технические характеристики

ETIM	Классификация ETIM 5/6 Обозначение класса ETIM 5.0/6.0: EC001176 Описание класса ETIM 5.0/6.0: Пластиковое винтовое соединение гофрированного шланга
RAL	Поставляемые цвета Цвет серый (RAL 7001) Цвет черный (RAL 9005), стойкие к УФ-лучам
IP	Материал PA6
IP	Класс защиты IP 68 IP 69
Т	Температурный диапазон от -40°C до +115°C

Артикул	PG резьба	Диапазон зажима, мм	SW и размер ключа, мм	Длина резьбы, мм	Внутренний диаметр, мм	Для защитного рукава нар. Ø, мм	Подходят для SILVYN® RILL	Штук/ед. упаковки
SILVYN® KLICK-GPZ серый								
61801120	7	3.0 - 6.5	16	8	7	10.0	10	20
61801130	9	4.0 - 8.0	18	8	8	13.0	13	20
61801140	11	5.0 - 10.0	21	8	10	15.8	16	20
61801200	13.5	6.0 - 11.0	21	9	11	15.8	16	20
61801202	13.5	6.0 - 12.0	24	9	12	18.5	18	20
61801150	16	10.0 - 14.0	27	10	14	21.2	21	10
61801160	21	13.0 - 18.0	34	11	20	28.5	28	10
61801170	29	18.0 - 25.0	40	11	25	34.5	34	10
61801180	36	22.0 - 32.0	55	13	32	42.5	42	10
61801190	48	34.0 - 44.0	65	14	44	54.5	54	10
SILVYN® KLICK-GPZ чёрный								
61801125	7	3.0 - 6.5	16	8	7	10.0	10	20
61801135	9	4.0 - 8.0	18	8	8	13.0	13	20
61801145	11	5.0 - 10.0	21	8	10	15.8	16	20
61801205	13.5	6.0 - 11.0	21	9	11	15.8	16	20
61801215	13.5	6.0 - 12.0	24	9	12	18.5	18	20
61801155	16	10.0 - 14.0	27	10	14	21.2	21	10
61801165	21	13.0 - 18.0	34	11	20	28.5	28	10
61801175	29	18.0 - 25.0	40	11	25	34.5	34	10
61801185	36	22.0 - 32.0	55	13	32	42.5	42	10
61801195	48	34.0 - 44.0	65	14	44	54.5	54	10

Фотографии и иллюстрации представлены не в точном масштабе и не являются точными до подробностей иллюстрациями соответствующих изделий.

Аксессуары

- SKINTOP® GMP-GL см. страницу 778



SILVYN® KSE

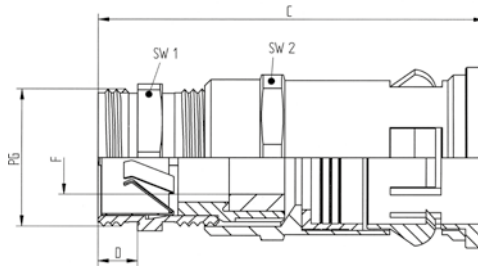

Преимущества

- Быстрый монтаж
- Дополнительная защита кабелей от растягивающих усилий
- Дополнительная герметизация кабеля
- Соединение, оптимальное по электромагнитной совместимости

Области применения

- В комбинации с защитным рукавом:
- SILVYN® RILL PA 6
- SILVYN® RILL PA 12
- Для использования в местах, где экранированные кабели нуждаются в дополнительной защите

Конструкция

- Соединительная резьба PG
- Кабельные вводы для оптимальной электромагнитной совместимости
- Основной корпус с уплотнением
- Верхняя часть с защёлкой

Подходящие защитные рукава

- SILVYN® RILL PA 6 Страница 847
- SILVYN® RILL PA 12 Страница 848

Технические характеристики

- ETIM** **Классификация ETIM 5/6**
 Обозначение класса ETIM 5.0/6.0: EC001176
 Описание класса ETIM 5.0/6.0: Пластиковое винтовое соединение гофрированного шланга
- RAL** **Поставляемые цвета**
 Чёрный, RAL 9005, стойкие к УФ-лучам
- Material**
 Полиамид латунь, покрытая никелем
- IP** **Класс защиты**
 IP 68
- Temperature** **Температурный диапазон**
 от -40°C до +115°C

Артикул	PG резьба	Диапазон зажима, мм	SW 1/2, мм	Общая длина, мм	Длина резьбы, мм	Для защитного рукава нар. Ø, мм	Подходят для SILVYN® RILL	Штук/ед. упаковки
SILVYN® KSE								
55001200	9	4.0 - 8.0	17 / 22	57	12	13.0	13	20
55001230	16	10.0 - 14.0	24 / 31	70	12	21.2	21	10
55001240	21	14.0 - 17.5	30 / 39	75	12	28.5	28	10

Фотографии и иллюстрации представлены не в точном масштабе и не являются точными до подробностей иллюстрациями соответствующих изделий.

Аналогичная продукция

- SILVYN® MSK-M EE см. страницу 840
- SILVYN® MSK-M US см. страницу 887
- SILVYN® KSE-M см. страницу 868

Аксессуары

- SKINDICHT® SM-PE см. страницу 800

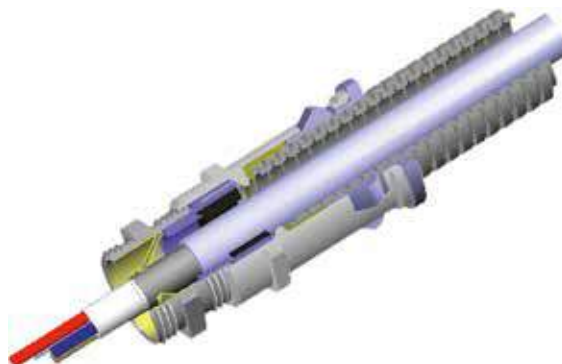



SILVYN® KLICK NPT



Преимущества

- Быстрый монтаж
- Простой демонтаж
- Стойкие к растягивающим усилиям
- Высокая герметизация
- Вращающиеся

Области применения

- В комбинации с защитным рукавом:
- SILVYN® RILL PA 6
- SILVYN® RILL PA 12
- Робототехника
- Для применений, где возникают вращательные движения

Стандарты / Сертификаты соответствия

- UL File Nr. E308201

Конструкция

- Соединительная резьба NPT
- Основной корпус с уплотнением
- Верхняя часть с защёлкой

Подходящие защитные рукава

- SILVYN® RILL PA 6 Страница 847
- SILVYN® RILL PA 12 Страница 848

Технические характеристики

- Классификация ETIM 5/6**
Обозначение класса ETIM 5.0/6.0: EC001176
Описание класса ETIM 5.0/6.0: Пластиковое винтовое соединение гофрированного шланга
- Поставляемые цвета**
Чёрный, RAL 9005, стойкие к УФ-лучам
- Материал**
PA6
- Класс защиты**
IP 68
IP 69
- Температурный диапазон**
от -40°C до +115°C

Артикул	Номинальный размер	Общая длина, мм	Длина резьбы, мм	Внутренний диаметр, мм	Для защитного рукава нар. Ø, мм	Подходят для SILVYN® RILL	Штук/ед. упаковки
SILVYN® KLICK NPT							
61800705	NPT 1/4»	34	11.5	7	10.0	10	50
61800715	NPT 3/8»	37	12	10	13.0	13	50
61800725	NPT 3/8»	39	12	12.5	15.8	16	50
61800745	NPT 1/2»	43.5	13	17	21.2	21	50
61800755	NPT 3/4»	47.5	14	21	28.5	28	25
61800765	NPT 1»	52	16	27.5	34.5	34	25
61800775	NPT 1 1/4»	77	18	36.5	42.5	42	25
61800784	NPT 1 1/2»	89	18	42.5	54.5	54	10
61800785	NPT 2»	92	21	48.5	54.5	54	10

Фотографии и иллюстрации представлены не в точном масштабе и не являются точными до подробностей иллюстрациями соответствующих изделий.

SILVYN® KLICK-Y / SILVYN® KLICK-Y (TPE)



SILVYN® KLICK-Y



SILVYN® KLICK-Y (TPE)

Преимущества

SILVYN® KLICK-Y

- Быстрый монтаж
- Простой демонтаж
- Стойкие к растягивающим усилиям
- Простое соединение рукавов разных размеров

SILVYN® KLICK-Y (TPE)

- Простое применение
- Повышенная термостойкость

Области применения

SILVYN® KLICK-Y

- В комбинации с защитным рукавом:
- SILVYN® RILL PA 6
- SILVYN® RILL PA 12
- Y-разветвитель для рукавов SILVYN® RILL

SILVYN® KLICK-Y (TPE)

- В комбинации с защитным рукавом:
- SILVYN® RILL PA 6
- SILVYN® RILL PA 12
- Y-разветвитель для рукавов SILVYN® RILL

Стандарты / Сертификаты соответствия

SILVYN® KLICK-Y

- UL File Nr. E308201

Конструкция

SILVYN® KLICK-Y

- 3 х подключения для рукава
- 2 х отверстия для крепления винтами M5

SILVYN® KLICK-Y (TPE)

- 3 х подключения для рукава
- 1 х резьбовое отверстие для крепления винтами M4

Подходящие защитные рукава

- SILVYN® RILL PA 6 Страница 847
- SILVYN® RILL PA 12 Страница 848

Технические характеристики

Классификация ETIM 5/6

Обозначение класса ETIM 5.0/6.0: EC001172
Описание класса ETIM 5.0/6.0: Соединитель для гофрированных шлангов

По запросу SILVYN® KLICK-Y

Другие размеры/комбинации

Поставляемые цвета

Цвет серый (RAL 7001)
Цвет черный (RAL 9005), стойкие к УФ-лучам

Материал SILVYN® KLICK-Y

PA6
SILVYN® KLICK-Y (TPE)
TPE

Класс защиты SILVYN® KLICK-Y

IP 68
IP 69
SILVYN® KLICK-Y (TPE)
IP 66

Температурный диапазон

от -40 °C до +115 °C

Артикул	Номинальный размер	Для защитного рукава нар. Ø, мм	Подходят для SILVYN® RILL	Штук/ед. упаковки
SILVYN® KLICK-Y серый				
61801090	2 x 10/1 x 13	10.0 / 13.0	10/13	10
61801100	3 x 13	13.0	13	10
61801110	2 x 13/1 x 16	13.0 / 15.8	13/16	10
56000130	3 x 16	15.8	16	10
SILVYN® KLICK-Y чёрный				
61801095	2 x 10/1 x 13	10.0 / 13.0	10/13	10
61801105	3 x 13	13.0	13	10
61801115	2 x 13/1 x 16	13.0 / 15.8	13/16	10
56000135	3 x 16	15.8	16	10
SILVYN® KLICK-Y (TPE) серый				
56000120	3 x 10	10.0	10	10
56000140	2 x 16/1 x 21	15.8 / 21.2	16/21	10
56000150	2 x 21/1 x 28	21.2 / 28.5	21/28	10
56000160	2 x 28/1 x 34	28.5 / 34.5	28/34	10
SILVYN® KLICK-Y (TPE) чёрный				
56000125	3 x 10	10.0	10	10
56000145	2 x 16/1 x 21	15.8 / 21.2	16/21	10
56000155	2 x 21/1 x 28	21.2 / 28.5	21/28	10
56000165	2 x 28/1 x 34	28.5 / 34.5	28/34	10

Фотографии и иллюстрации представлены не в точном масштабе и не являются точными до подробностей иллюстрациями соответствующих изделий.

SILVYN® KLICK-S / SILVYN® KLICK-D / SILVYN® KLICK-V



SILVYN® KLICK-S



SILVYN® KLICK-D



SILVYN® KLICK-V

Преимущества

SILVYN® KLICK-S

- Быстрый монтаж
- Простой демонтаж
- Стойкость к большим растягивающим нагрузкам
- Защитный рукав фиксируется специальным ребром

SILVYN® KLICK-D

- Исключает расцепление защитного рукава и держателя для рукава

SILVYN® KLICK-V

- Соединяет вместе несколько держателей для рукавов

Области применения

SILVYN® KLICK-S

- В комбинации с защитным рукавом:
- SILVYN® RILL PA 6
- SILVYN® RILL PA 12
- Крепление защитных рукавов к стенкам оборудования в различных областях

SILVYN® KLICK-D

- В комбинации с
- SILVYN® KLICK S
- Крышка для держателя защитных рукавов SILVYN® KLICK S

SILVYN® KLICK-V

- В комбинации с
- SILVYN® KLICK S

Характеристики

SILVYN® KLICK-S

- Ударопрочный полиамид

SILVYN® KLICK-D

- Подходящая конструкция к SILVYN® KLICK S

SILVYN® KLICK-V

- Подходящая конструкция к SILVYN® KLICK S

Конструкция

SILVYN® KLICK-S

- Многокомпонентный держатель для защитных рукавов, с резьбовым отверстием M5 для крепления

SILVYN® KLICK-D

- Крышка с соединительными перемычками

SILVYN® KLICK-V

- Перемычка

Подходящие защитные рукава

- SILVYN® RILL PA 6 Страница 847

Технические характеристики



Классификация ETIM 5/6

Обозначение класса ETIM 5.0/6.0: EC001171
Описание класса ETIM 5.0/6.0: Кронштейн для защитных шлангов



Поставляемые цвета

Цвет серый (RAL 7001)
Цвет черный (RAL 9005), стойкие к УФ-лучам



Материал

PA6



Температурный диапазон

от -40°C до +105°C

Артикул	Номинальный размер	Для защитного рукава нар. Ø, мм	Штук/ед. упаковки
SILVYN® KLICK-S серый			
61811110	10	10	100
61811120	13	13	100
61811130	16	15.8	50
61811190	18	18.5	50
61811140	21	21.2	50
61811150	28	28.5	50
61811160	34	34.5	30
61811170	42	42.5	20
61811180	54	54.5	20
SILVYN® KLICK-S черный			
61811115	10/13	10	100
61811125	13	13	100
61811135	16	15.8	50
61811195	18	18.5	50
61811145	21	21.2	50
61811155	28	28.5	50
61811165	34	34.5	30
61811175	42	42.5	20
61811185	54	54.5	20
SILVYN® KLICK-D серый			
61811200	10/13		100
61811260	16		50
61811210	18/21		50
61811220	28		50
61811230	34		30
61811240	42		20
61811250	54		20
SILVYN® KLICK-D черный			
61811205	10/13		100
61811265	16		50
61811215	18/21		50
61811225	28		50
61811235	34		30
61811245	42		20
61811255	54		20
SILVYN® KLICK-V серый			
61811270			100
SILVYN® KLICK-V черный			
61811275			100

Фотографии и иллюстрации представлены не в точном масштабе и не являются точными до подробностей иллюстрациями соответствующих изделий.



SILVYN® KCLICK-RH

Информация

- Однокомпонентный держатель защитного рукава



Преимущества

- Быстрый монтаж
- Простой демонтаж
- Стойкость к большим растягивающим нагрузкам
- Защитный рукав фиксируется специальным ребром
- Нет теряющихся частей

Области применения

- В комбинации с защитным рукавом:
- SILVYN® RILL PA 6
- SILVYN® RILL PA 12
- Крепление защитных рукавов к стенкам оборудования в различных областях

Характеристики

- Ударопрочный полиамид
- Однокомпонентный держатель защитного рукава
- Подходят монтажа на С-шине
- Штабелируемые

Конструкция

- Однокомпонентный держатель защитного рукава с отверстием M5/M6 для крепления

Подходящие защитные рукава

- SILVYN® RILL PA 6 Страница 847
- SILVYN® RILL PA 12 Страница 848

Технические характеристики

Классификация ETIM 5/6
 Обозначение класса ETIM 5.0/6.0: EC001171
 Описание класса ETIM 5.0/6.0: Кронштейн для защитных шлангов

Поставляемые цвета
 Цвет серый (RAL 7001)
 Цвет черный (RAL 9005), стойкие к УФ-лучам

Материал
 PA6

Температурный диапазон
 от -40°C до +115°C

Артикул	Номинальный размер	Ø отверстия, мм	Подходят для SILVYN® RILL	Штук/ед. упаковки
SILVYN® KCLICK-RH серый				
65500630	10	5	10	50
65500631	13	5	13	50
65500632	16	6	16	50
65500633	18	6	18	50
65500634	21	6	21	50
65500635	28	6	28	25
65500636	34	6	34	25
65500637	42	6	42	25
65500638	54	6	54	10
SILVYN® KCLICK-RH чёрный				
65500639	10	5	10	50
65500640	13	5	13	50
65500641	16	6	16	50
65500642	18	6	18	50
65500643	21	6	21	50
65500644	28	6	28	25
65500645	34	6	34	25
65500646	42	6	42	25
65500647	54	6	54	10

Фотографии и иллюстрации представлены не в точном масштабе и не являются точными до подробностей иллюстрациями соответствующих изделий.



SILVYN® K-EM



Преимущества

- Простое применение
- Повышенная термостойкость
- Предотвращение повреждения кабеля
- Дополнительное уплотнение

Области применения

- В комбинации с защитным рукавом:
- SILVYN® RILL PA 6
- SILVYN® RILL PA 12
- Втулка переходная или концевая

Подходящие защитные рукава

- SILVYN® RILL PA 6 Страница 847
- SILVYN® RILL PA 12 Страница 848

Технические характеристики

	Классификация ETIM 5/6 Обозначение класса ETIM 5.0/6.0: EC000519 Описание класса ETIM 5.0/6.0: Наконечник для защитных шлангов
	Поставляемые цвета Цвет серый (RAL 7001) Цвет черный (RAL 9005), стойкие к УФ-лучам
	Материал TPE-V
	Температурный диапазон от -40°C до +120°C

Артикул	Номинальный размер	Общая длина, мм	Для защитного рукава нар. Ø, мм	Штук/ед. упаковки
SILVYN® K-EM серый				
65500200	10	29	10	50
65500210	13	32.5	13	50
65500220	16	36.5	15.8	50
65500230	21	37.5	21.2	50
65500240	28	40.2	28.5	25
65500250	34	44.2	34.5	25
65500260	42	46	42.5	25
65500270	54	52	54.5	10
SILVYN® K-EM чёрный				
65500205	10	29	10	50
65500215	13	32.5	13	50
65500225	16	36.5	15.8	50
65500235	21	37.5	21.2	50
65500245	28	40.2	28.5	25
65500255	34	44.2	34.5	25
65500265	42	46	42.5	25
65500275	54	52	54.5	10

Фотографии и иллюстрации представлены не в точном масштабе и не являются точными до подробностей иллюстрациями соответствующих изделий.



SILVYN® FPAS

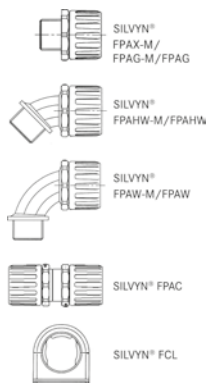

Преимущества

- Стабильные по форме
- Гибкие
- Огнестойкие, самозатухающие по UL 94V-2
- Повышенная прочность
- Ударопрочные

Области применения

- Машиностроение
- Производство промышленного оборудования
- Для применения в железнодорожном транспорте / транспортное машиностроение
- Для подвижного применения
- Для прокладки внутри/вне помещений

Характеристики

- Без галогенов и кадмия
- Износостойкие
- Повышенная стойкость к маслам, бензину, кислотам и другим химическим веществам
- Устойчивость к возгоранию

Стандарты / Сертификаты соответствия

- UL File Nr. E308201

Конструкция

- Гофрированные защитные рукава из полиамида (PA6)

Технические характеристики

- Классификация ETIM 5/6**
Обозначение класса ETIM 5.0/6.0: EC001175
Описание класса ETIM 5.0/6.0: Гофрированный пластиковый шланг
- Сертификаты соответствия**
IEC EN 61386-23
- По запросу**
поставляются из полиамида PA12
- Поставляемые цвета**
Серый (RAL 7031)
Черный (RAL 9005), стойкость к УФ-излучению
- Материал**
PA 6 (полиамид)
без галогенов
Огнестойкость в соответствии с нормами UL94 V-2
- Температурный диапазон**
от -40°C до +120°C неподвижно
от -20°C до +100°C подвижно

Артикул	Номинальный размер	Внутренний диаметр x внешний диаметр, мм	Радиус изгиба, мм	Ед. упаковки, бухты в м
SILVYN® FPAS чёрный				
61754005	10	6.3 x 10.0	15	50
61754015	13	9.8 x 13.0	25	50
61754025	16	11.8 x 15.8	35	50
61754275	18	14.2 x 18.5	40	50
61737162	20	14.8 x 20.0	45	50
61754035	21	16.7 x 21.2	45	50
61737164	25	19.1 x 25.0	50	50
61754045	28	22.8 x 28.5	50	50
61754055	34	28.1 x 34.5	60	25
61754065	42	35.5 x 42.5	70	25
61754075	54	47.2 x 54.5	80	25
61754305	67	56.3 x 67.2	130	10
SILVYN® FPAS серый				
61754000	10	6.3 x 10.0	15	50
61754010	13	9.8 x 13.0	25	50
61754020	16	11.8 x 15.8	35	50
61754270	18	14.2 x 18.5	40	50
61737253	20	14.8 x 20.0	45	50
61754030	21	16.7 x 21.2	45	50
61737163	25	19.1 x 25.0	50	50
61754040	28	22.8 x 28.5	50	50
61754050	34	28.1 x 34.5	60	25
61754060	42	35.5 x 42.5	70	25
61754070	54	47.2 x 54.5	80	25
61754300	67	56.3 x 67.2	130	10

Фотографии и иллюстрации представлены не в точном масштабе и не являются точными до подробностей иллюстрациями соответствующих изделий.

Аксессуары

- SILVYN® FPAX-M см. страницу 862
- SILVYN® FPAX 90° M см. страницу 863
- SILVYN® FPAX NPT см. страницу 864
- SILVYN® FPAG-M см. страницу 866
- SILVYN® FPAG 45° M
- SILVYN® FPAG 90° M см. страницу 867
- SILVYN® KSE-M см. страницу 868
- SILVYN® FPAG PG см. страницу 871
- SILVYN® FPAG 90° PG см. страницу 871
- SILVYN® FLEXILOK M см. страницу 869
- SILVYN® FLEXILOK 90° M см. страницу 869
- SILVYN® FLEXILOK PG см. страницу 870
- SILVYN® FLEXILOK 90° PG см. страницу 870
- SILVYN® FCL см. страницу 872
- SILVYN® FPAC см. страницу 873



SILVYN® FPAX-M



Информация

- IP66
- IP67
- IP68 (2бар)
- IP69

Преимущества

- Быстрый монтаж
- Стойкие к большим растягивающим нагрузкам
- Водонепроницаемый под давлением
- Защита от вибрации

Области применения

- В комбинации с защитным рукавом:
- SILVYN® FPAS
- Для применений в областях с высокими вибрациями

Характеристики

- Черного цвета, стойкие к УФ-лучам и атмосферным воздействиям
- Демонтаж возможен с помощью отвертки

Стандарты / Сертификаты соответствия

- UL File Nr. E308201

Конструкция

- Метрическая соединительная резьба
- Основной корпус с уплотнением
- Верхняя часть с зубцами по диаметру

Подходящие защитные рукава

- SILVYN® FPAS Страница 861

Технические характеристики

Классификация ETIM 5/6
 Обозначение класса ETIM 5.0/6.0: EC001176
 Описание класса ETIM 5.0/6.0: Пластиковое винтовое соединение гофрированного шланга

Сертификаты соответствия
 IEC EN 61386-23

Поставляемые цвета
 Серый (RAL 7031)
 Черный (RAL 9005), стойкость к УФ-излучению

Материал
 PA 6.6 (полиамид) без галогенов

Класс защиты
 IP66
 IP67
 IP68 (2бар)
 IP69

Температурный диапазон
 от -50°C до +135°C

Артикул	Метрическая резьба	Подходят для SILVYN® FPAS	Штук/ед. упаковки
SILVYN® FPAX-M черный			
55506135	16 x 1,5/1	FPAS 13	10
55506145	16 x 1,5/2	FPAS 16	10
55506155	20x1,5/1	FPAS 16	10
55506165	20x1,5/2	FPAS 21	10
55506175	25 x 1,5	FPAS 28	10
55506185	32x1,5	FPAS 34	10
55506195	40 x 1,5	FPAS 42	2
55506205	50x1,5/1	FPAS 42	2
55506215	50x1,5/2	FPAS 54	2
55506225	63x1,5	FPAS 54	2
55506226	63x1,5	FPAS 67	1
SILVYN® FPAX-M серый			
55506235	16 x 1,5/1	FPAS 13	10
55506245	16 x 1,5/2	FPAS 16	10
55506255	20x1,5/1	FPAS 16	10
55506265	20x1,5/2	FPAS 21	10
55506275	25 x 1,5	FPAS 28	10
55506285	32x1,5	FPAS 34	10
55506295	40 x 1,5	FPAS 42	2
55507265	50x1,5/1	FPAS 42	2
55507275	50x1,5/2	FPAS 54	2
55507285	63x1,5	FPAS 54	2
55507286	63x1,5	FPAS 67	1

Фотографии и иллюстрации представлены не в точном масштабе и не являются точными до подробностей иллюстрациями соответствующих изделий.

Аксессуары

- SKINTOP® GMP-GL-M см. страницу 7 16



SILVYN® FPAX 90° M

Информация

- IP66
- IP67
- IP68 (2 бар)
- IP69



Преимущества

- Угол 90° обеспечивает простой монтаж
- Быстрый монтаж
- Стойкие к большим растягивающим нагрузкам
- Водонепроницаемый под давлением
- Защита от вибрации

Области применения

- В комбинации с защитным рукавом:
- SILVYN® FPAS
- Для применений в областях с высокими вибрациями

Характеристики

- Черного цвета, стойкие к УФ-лучам и атмосферным воздействиям
- Демонтаж возможен с помощью отвертки

Стандарты / Сертификаты соответствия

- UL File Nr. E308201

Конструкция

- Метрическая соединительная резьба
- Основной корпус с уплотнением
- Верхняя часть с зубцами по диаметру
- 90° угловые

Подходящие защитные рукава

- SILVYN® FPAS Страница 86 1

Технические характеристики

Классификация ETIM 5/6
 Обозначение класса ETIM 5.0/6.0: EC001176
 Описание класса ETIM 5.0/6.0: Пластиковое винтовое соединение гофрированного шланга

Сертификаты соответствия
 IEC EN 61386-23

Поставляемые цвета
 Серый (RAL 7031)
 Черный (RAL 9005), стойкость к УФ-излучению

Материал
 PA 6.6 (полиамид) без галогенов

Класс защиты
 IP66
 IP67
 IP68 (2 бар)
 IP69

Температурный диапазон
 от -50°C до +135°C

Артикул	Метрическая резьба	Подходят для SILVYN® FPAS	Штук/ед. упаковки
SILVYN®FPAX 90° M черный			
55507300	16 x 1,5/1	FPAS 13	10
55507301	16 x 1,5/2	FPAS 16	10
55507302	20x1,5/1	FPAS 16	10
55507303	20 x 1,5/2	FPAS 21	10
55507304	25 x 1,5	FPAS 28	10
55507305	32x1,5	FPAS 34	10
55507306	40 x 1,5	FPAS 42	1
55507307	50x1,5/1	FPAS 42	1
55507308	50x1,5/2	FPAS 54	1
55507309	63x1,5	FPAS 54	1
SILVYN®FPAX 90° M серый			
55507310	16 x 1,5/1	FPAS 13	10
55507311	16 x 1,5/2	FPAS 16	10
55507312	20x1,5/1	FPAS 16	10
55507313	20 x 1,5/2	FPAS 21	10
55507314	25 x 1,5	FPAS 28	10
55507315	32x1,5	FPAS 34	10
55507316	40 x 1,5	FPAS 42	1
55507317	50x1,5/1	FPAS 42	1
55507318	50x1,5/2	FPAS 54	1
55507319	63x1,5	FPAS 54	1

Фотографии и иллюстрации представлены не в точном масштабе и не являются точными до подробностей иллюстрациями соответствующих изделий.

Аксессуары

- SKINTOP® GMP-GL-M см. страницу 716

ÖLFLEX®
 UNITRONIC®
 ETHERLINE®
 HITRONIC®
 EPIC®
 SKINTOP®
 SILVYN®
 FLEXIMARK®
 АКСЕССУАРЫ
 ПРИЛОЖЕНИЕ



SILVYN® FPAX NPT



Информация

- IP66
IP67
- IP68 (2бар)
IP69

Преимущества

- Быстрый монтаж
- Стойкие к большим растягивающим нагрузкам
- Водонепроницаемый под давлением
- Защита от вибрации

Области применения

- В комбинации с защитным рукавом:
- SILVYN® FPAS
- Для применений в областях с высокими вибрациями

Характеристики

- Черного цвета, стойкие к УФ-лучам и атмосферным воздействиям
- Демонтаж возможен с помощью отвертки

Стандарты / Сертификаты соответствия

- UL File Nr. E308201

Конструкция

- Соединительная резьба NPT
- Основной корпус с уплотнением
- Верхняя часть с зубцами по диаметру

Подходящие защитные рукава

- SILVYN® FPAS Страница 861

Технические характеристики



Классификация ETIM 5/6

Обозначение класса ETIM 5.0/6.0: EC001176
Описание класса ETIM 5.0/6.0: Пластиковое винтовое соединение гофрированного шланга



Сертификаты соответствия

IEC EN 61386-23



Поставляемые цвета

Чёрный, RAL 9005, стойкие к УФ-лучам



Материал

PA 6.6 (полиамид) без галогенов



Класс защиты

IP66
IP67
IP68 (2бар)
IP69



Температурный диапазон

от -50°C до +135°C

Артикул	Номинальный размер	Подходят для SILVYN® FPAS	Штук/ед. упаковки
SILVYN® FPAX NPT черный			
55507700	NPT 3/8»	16	10
55507710	NPT 1/2»	16	10
55507720	NPT 1/2»	21	10
55507730	NPT 3/4»	28	10
55507740	NPT 1»	34	10
55507750	NPT 1 1/4»	42	2
55507760	NPT 1 1/2»	42	2
55507770	NPT 1 1/2»	54	2
55507780	NPT 2»	54	2
55507790	NPT 2»	67	2

Фотографии и иллюстрации представлены не в точном масштабе и не являются точными до подробностей иллюстрациями соответствующих изделий.

SILVYN® FPAX T / SILVYN® FPAX Y / SILVYN® FPAX R / SILVYN® FPAX P



Преимущества

SILVYN® FPAX T

- Быстрый монтаж
- Стойкие к большим растягивающим нагрузкам
- Водонепроницаемый под давлением
- Защита от вибрации

SILVYN® FPAX Y

- Быстрый монтаж
- Стойкие к большим растягивающим нагрузкам
- Водонепроницаемый под давлением
- Защита от вибрации

SILVYN® FPAX R

- Для систем SILVYN®FPAX T/Y

SILVYN® FPAX P

- Заглушки для систем SILVYN®FPAX T/Y

Области применения

- В комбинации с защитным рукавом:
- SILVYN® FPAS

Технические характеристики

- ETIM** **Классификация ETIM 5/6**
 Обозначение класса ETIM 5.0/6.0: EC001172
 Описание класса ETIM 5.0/6.0: Соединитель для гофрированных шлангов
- RAL** **Поставляемые цвета SILVYN® FPAX T**
 Чёрный, RAL 9005, стойкие к УФ-лучам
- Материал**
 PA 6.6 (полиамид) без галогенов
 Сложный полиэфирный эластомер
- IP** **Класс защиты**
 IP66
 IP67
 IP68 (2 бар)
 IP69
- Температурный диапазон**
 от -50 °C до +135 °C

Артикул	Номинальный размер	Ø отверстия, мм	Подходит для SILVYN®FPAX T/Y	Подходят для SILVYN® FPAS	Штук/ед. упаковки
SILVYN® FPAX T					
55507340	16	6		16	3
55507341	21	6		21	3
55507342	28	6		28	3
55507343	34	7		34	3
55507344	42	7		42	3
SILVYN® FPAX Y					
55507350	16-13-13	4		1x16 / 2x13	3
55507351	21-16-16	5		1x21 / 2x16	3
55507352	28-21-21	6		1x28 / 2x21	3
55507353	34-28-28	6,5		1x34 / 2x28	3
SILVYN® FPAX R					
55507360	16-13		16	13	5
55507361	21-16		21	16	5
55507363	28-16		28	16	5
55507362	28-21		28	21	5
55507366	34-16		34	16	5
55507365	34-21		34	21	5
55507364	34-28		34	28	5
55507369	42-21		42	21	3
55507368	42-28		42	28	3
55507367	42-34		42	34	3
SILVYN® FPAX P					
55507370	16		16		5
55507371	21		21		5
55507372	28		28		5
55507373	34		34		3

Фотографии и иллюстрации представлены не в точном масштабе и не являются точными до подробностей иллюстрациями соответствующих изделий.



SILVYN® FPAG-M



Преимущества

- Быстрый монтаж
- Стойкие к растягивающим усилиям
- Герметизация
- Защита от вибрации

Области применения

- В комбинации с защитным рукавом:
- SILVYN® FPAS
- Для применений в областях с высокими вибрациями

Характеристики

- Черного цвета, стойкие к УФ-лучам и атмосферным воздействиям
- Демонтаж возможен с помощью отвертки

Стандарты / Сертификаты соответствия

- UL File Nr. E308201

Конструкция

- Метрическая соединительная резьба
- Верхняя часть с зубцами по диаметру

Подходящие защитные рукава

- SILVYN® FPAS Страница 861

Технические характеристики

Классификация ETIM 5/6
 Обозначение класса ETIM 5.0/6.0: EC001176
 Описание класса ETIM 5.0/6.0: Пластиковое винтовое соединение гофрированного шланга

Сертификаты соответствия
 IEC EN 61386-23

Поставляемые цвета
 Серый (RAL 7031)
 Черный (RAL 9005), стойкость к УФ-излучению

Материал
 PA 6.6 (полиамид) без галогенов

Класс защиты
 IP 66

Температурный диапазон
 от -50°C до +135°C

Артикул	Метрическая резьба	Для защитного рукава нар. Ø, мм	Подходят для SILVYN® FPAS	Штук/ед. упаковки
SILVYN® FPAG-M чёрный				
55506305	12 x 1,5	10.0	10	10
55506315	16 x 1,5	13.0	13	10
55506325	16 x 1,5	15.8	16	10
55506335	20 x 1,5	15.8	16	10
55507055	20 x 1,5	18.5	18	10
55506346	20 x 1,5	20.0	20	10
55506345	20 x 1,5	21.2	21	10
55506357	25 x 1,5	25.0	25	10
55506355	25 x 1,5	28.5	28	10
55506365	32x1,5	34.5	34	10
55506375	40 x 1,5	42.5	42	2
55506385	50 x 1,5	42.5	42	2
55506395	50 x 1,5	54.5	54	2
55506405	63x1,5	54.5	54	2
55506475	63x1,5	67.2	67	2
SILVYN® FPAG-M серый				
55506300	12 x 1,5	10.0	10	10
55506310	16 x 1,5	13.0	13	10
55506320	16 x 1,5	15.8	16	10
55506330	20 x 1,5	15.8	16	10
55507050	20 x 1,5	18.5	18	10
55506341	20 x 1,5	20.0	20	10
55506340	20 x 1,5	21.2	21	10
55506351	25 x 1,5	25.0	25	10
55506350	25 x 1,5	28.5	28	10
55506360	32x1,5	34.5	34	10
55506370	40 x 1,5	42.5	42	2
55506380	50 x 1,5	42.5	42	2
55506390	50 x 1,5	54.5	54	2
55506400	63x1,5	54.5	54	2
55506470	63x1,5	67.2	67	2

Фотографии и иллюстрации представлены не в точном масштабе и не являются точными до подробностей иллюстрациями соответствующих изделий.

Аналогичная продукция

- SILVYN® FPAX-M см. страницу 862
- SILVYN® KSE-M см. страницу 868

Аксессуары

- SKINTOP® GMP-GL-M см. страницу 716



SILVYN® FPAG 90° M



Преимущества

- Угол 90° обеспечивает простой монтаж
- Быстрый монтаж
- Стойкие к растягивающим усилиям
- Герметизация
- Защита от вибрации

Области применения

- В комбинации с защитным рукавом:
- SILVYN® FPAS
- Для применений в областях с высокими вибрациями
- Для монтажа в ограниченном пространстве

Характеристики

- Черного цвета, стойкие к УФ-лучам и атмосферным воздействиям
- Демонтаж возможен с помощью отвертки

Стандарты / Сертификаты соответствия

- UL File Nr. E308201

Конструкция

- Метрическая соединительная резьба
- 90° угловые
- Основной корпус
- Верхняя часть с зубцами по диаметру

Подходящие защитные рукава

- SILVYN® FPAS Страница 861

Технические характеристики

Классификация ETIM 5/6
 Обозначение класса ETIM 5.0/6.0: EC001176
 Описание класса ETIM 5.0/6.0: Пластиковое винтовое соединение гофрированного шланга

Сертификаты соответствия
 IEC EN 61386-23

Поставляемые цвета
 Серый (RAL 7031)
 Черный (RAL 9005), стойкость к УФ-излучению

Материал
 PA 6.6 (полиамид) без галогенов

Класс защиты
 IP66

Температурный диапазон
 от -50°C до +135°C

Артикул	Метрическая резьба	Подходят для SILVYN® FPAS	Штук/ед. упаковки
SILVYN® FPAG 90° M чёрный			
55506485	12 x 1,5	10	10
55506495	16 x 1,5	13	10
55506505	16 x 1,5	16	10
55506515	20 x 1,5	16	10
55507075	20 x 1,5	18	10
55506526	20 x 1,5	20	10
55506525	20 x 1,5	21	10
55506536	25 x 1,5	25	10
55506535	25 x 1,5	28	10
55506545	32x1,5	34	10
55507085	40 x 1,5	42	1
55506555	50 x 1,5	42	1
55506565	50 x 1,5	54	1
55506575	63x1,5	54	1
55507095	63x1,5	67	1
SILVYN® FPAG 90° M серый			
55506480	12 x 1,5	10	10
55506490	16 x 1,5	13	10
55506500	16 x 1,5	16	10
55506510	20 x 1,5	16	10
55507070	20 x 1,5	18	10
55506521	20 x 1,5	20	10
55506520	20 x 1,5	21	10
55506531	25 x 1,5	25	10
55506530	25 x 1,5	28	10
55506540	32x1,5	34	10
55507080	40 x 1,5	42	1
55506550	50 x 1,5	42	1
55506560	50 x 1,5	54	1
55506570	63x1,5	54	1
55507090	63x1,5	67	1

Фотографии и иллюстрации представлены не в точном масштабе и не являются точными до подробностей иллюстрациями соответствующих изделий.

Аксессуары

- SKINTOP® GMP-GL-M см. страницу 716



SILVYN® KSE-M



Преимущества

- Быстрый монтаж
- Защита от вибрации
- Дополнительная защита кабелей от растягивающих усилий
- Дополнительная герметизация кабеля
- Соединение, оптимальное по электромагнитной совместимости

Области применения

- В комбинации с защитным рукавом:
- SILVYN® FPAS
- Для использования в местах, где экранированные кабели нуждаются в дополнительной защите

Характеристики

- Черного цвета, стойкие к УФ-лучам и атмосферным воздействиям
- Демонтаж возможен с помощью отвертки

Конструкция

- Метрическая соединительная резьба
- Кабельные вводы для оптимальной электромагнитной совместимости
- Верхняя часть с зубцами по диаметру

Подходящие защитные рукава

- SILVYN® FPAS Страница 861

Технические характеристики

Классификация ETIM 5/6
 Обозначение класса ETIM 5.0/6.0: EC001176
 Описание класса ETIM 5.0/6.0: Пластиковое винтовое соединение гофрированного шланга

Сертификаты соответствия
 IEC EN 61386-23

По запросу
 без ЭМС-пружины

Поставляемые цвета
 Чёрный, RAL 9005, стойкие к УФ-лучам

Материал
 Никелированная латунь
 PA66 не содержит галогенов

Класс защиты
 Защитный рукав: IP66
 кабель: IP68

Температурный диапазон
 от -30°C до +100°C

Артикул	Метрическая резьба	Диапазон зажима, мм	Длина резьбы, мм	Подходят для SILVYN® FPAS	Для защитного рукава нар. Ø, мм	Штук/ед. упаковки
SILVYN® KSE-M чёрный						
55507105	16x1,5/1	4.5 - 9.0	12	13	13,0	10
55507115	16x1,5/2	4.5 - 9.0	12	16	15,8	10
55507125	20 x 1,5/1	7.0 - 12.5	12	16	15,8	10
55507135	20x1,5/2	7.0 - 12.5	12	21	21,2	10
55507145	25x1,5	9.0 - 16.5	12	28	28,5	10
55507155	32 x 1,5	11.0 - 21.0	15	34	34,5	10
55507165	40x1,5	19.0 - 28.0	15	42	42,5	1
55507175	50x1,5	27.0 - 35.0	15	54	54,5	1

Фотографии и иллюстрации представлены не в точном масштабе и не являются точными до подробностей иллюстрациями соответствующих изделий.

Аксессуары

- SKINDICHT® SM-PE-M см. страницу 744



Информация

- Очень экономичные
- Маленькая ед. упаковки

SILVYN® FLEXILOK M / SILVYN® FLEXILOK 90° M



SILVYN® FLEXILOK M

SILVYN® FLEXILOK 90° M

Преимущества

- Быстрый монтаж
- Простое применение
- Резьбовые соединения для защитных рукавов по оптимальной цене
- Нет теряющихся частей
- Новый дизайн, экономия места для монтажа

Области применения

- Машиностроение
- Монтаж распределительных электрощкафов
- Для подвижного применения
- Для применения в ограниченном пространстве
- Для силовых цепей

Характеристики

- Черного цвета, стойкие к УФ-лучам и атмосферным воздействиям
- Однокомпонентный оптимальный дизайн
- Без галогенов и кадмия

Стандарты / Сертификаты соответствия

- UL File Nr. E308201

Конструкция

SILVYN® FLEXILOK M

- Метрическая соединительная резьба
- Однокомпонентный основной корпус
- Специальная клеммная система

SILVYN® FLEXILOK 90° M

- Метрическая соединительная резьба
- 90° угловые
- Специальная клеммная система

Примечание

- Демонтаж возможен с помощью отвертки

Подходящие защитные рукава

- SILVYN® FPAS Страница 861

Технические характеристики

Классификация ETIM 5/6
Обозначение класса ETIM 5.0/6.0: EC001176
Описание класса ETIM 5.0/6.0: Пластиковое винтовое соединение гофрированного шланга

Стандарты / Сертификаты соответствия
IEC EN 61386-23

Поставляемые цвета
Серый (RAL 7031) Черный (RAL 9005), стойкость к УФ-излучению

Материал
PA 6.6 (полиамид) без галогенов

Класс защиты
IP 66

Температурный диапазон
от -40°C до +120°C

Артикул	Метрическая резьба	Длина резьбы, мм	Подходят для SILVYN® FPAS	Подходит для рукавов нар. Ø, мм	Штук/ед. упаковки
SILVYN FLEXILOK M чёрный					
65500403	12 x 1,5	9	FPAS 10	10,0	10
65500405	16 x 1,5	12	FPAS 13	13,0	10
65500425	16 x 1,5	12	FPAS 16	15,8	10
65500415	20 x 1,5	14	FPAS 13	13,0	10
65500435	20 x 1,5	14	FPAS 16	15,8	10
65500436	20 x 1,5	14	FPAS 20	20	10
65500445	20 x 1,5	14	FPAS 21	21,2	10
65500456	25 x 1,5	15	FPAS 25	25	10
65500455	25 x 1,5	15	FPAS 28	28,5	10
65500464	32x1,5	16	FPAS 32	32	10
65500465	32x1,5	16	FPAS 34	34,5	10
65500458	40 x 1,5	16	FPAS 42	42,5	2
65500459	50 x 1,5	16	FPAS 54	54,5	1
65500468	63x1,5	16	FPAS 54	54,5	1
SILVYN FLEXILOK M серый					
65500404	12 x 1,5	9	FPAS 10	10,0	10
65500600	16 x 1,5	12	FPAS 13	13,0	10
65500420	16 x 1,5	12	FPAS 16	15,8	10
65500410	20 x 1,5	14	FPAS 13	13,0	10
65500430	20 x 1,5	14	FPAS 16	15,8	10
65500431	20 x 1,5	14	FPAS 20	20	10
65500440	20 x 1,5	14	FPAS 21	21,2	10
65500454	25 x 1,5	15	FPAS 25	25	10
65500610	25 x 1,5	15	FPAS 28	28,5	10
65500451	32x1,5	16	FPAS 32	32	10
65500460	32x1,5	16	FPAS 34	34,5	10
65500466	40 x 1,5	16	FPAS 42	42,5	2
65500467	50 x 1,5	16	FPAS 54	54,5	1
65500469	63x1,5	16	FPAS 54	54,5	1
SILVYN® FLEXILOK 90° M чёрный					
68100100	16 x 1,5	12	FPAS 16	15,8	10
68100105	20 x 1,5	13	FPAS 16	15,8	10
68100106	20 x 1,5	13	FPAS 20	20	10
68100110	20 x 1,5	13	FPAS 21	21,2	10
68100114	25 x 1,5	15	FPAS 25	25	10
68100115	25 x 1,5	15	FPAS 28	28,5	10
68100119	32x1,5	16	FPAS 32	32	10
68100120	32x1,5	16	FPAS 34	34,5	10
SILVYN® FLEXILOK 90° M серый					
68100125	16 x 1,5	12	FPAS 16	15,8	10
68100130	20 x 1,5	13	FPAS 16	15,8	10
68100131	20 x 1,5	13	FPAS 20	20	10
68100135	20 x 1,5	13	FPAS 21	21,2	10
68100139	25 x 1,5	15	FPAS 25	25	10
68100140	25 x 1,5	15	FPAS 28	28,5	10
68100144	32x1,5	16	FPAS 32	32	10
68100145	32x1,5	16	FPAS 34	34,5	10

Фотографии и иллюстрации представлены не в точном масштабе и не являются точными до подробностей иллюстрациями соответствующих изделий.

Аксессуары

- SKINTOP® GMP-GL-M см. страницу 716



SILVYN® FLEXILOK PG / SILVYN® FLEXILOK 90° PG



SILVYN® FLEXILOK PG

Преимущества

- Быстрый монтаж
- Простое применение
- Резьбовые соединения для защитных рукавов по оптимальной цене
- Нет теряющихся частей
- Новый дизайн, экономия места для монтажа

Области применения

- Машиностроение
- Монтаж распределительных электрошкафов
- Для подвижного применения
- Для применения в ограниченном пространстве
- Для силовых цепей

Характеристики

- Черного цвета, стойкие к УФ-лучам и атмосферным воздействиям
- Однокомпонентный оптимальный дизайн
- Без галогенов и кадмия

SILVYN® FLEXILOK 90° PG

Стандарты / Сертификаты соответствия

- UL File Nr. E308201

Конструкция

SILVYN® FLEXILOK PG

- Соединительная резьба PG
- Однокомпонентный основной корпус
- Специальная клеммная система

SILVYN® FLEXILOK 90° PG

- Соединительная резьба PG
- 90° угловые
- Специальная клеммная система

Примечание

- Демонтаж возможен с помощью отвертки

Подходящие защитные рукава

- SILVYN® FPAS Страница 861

Информация

- Очень экономичные
- Маленькая ед. упаковки

Технические характеристики

Классификация ETIM 5/6
 Обозначение класса ETIM 5.0/6.0: EC001176
 Описание класса ETIM 5.0/6.0: Пластиковое винтовое соединение гофрированного шланга

Стандарты / Сертификаты соответствия
 IEC EN 61386-23

По запросу SILVYN® FLEXILOK PG
 PG 7 для FPAS 10
 PG 36 для FPAS 42
 PG 48 для FPAS 54

Поставляемые цвета
 Серый (RAL 7031)
 Черный (RAL 9005), стойкость к УФ-излучению

Материал
 PA 6.6 (полиамид) без галогенов

Класс защиты
 IP 66

Температурный диапазон
 от -40°C до +120°C

Артикул	PG резьба	Длина резьбы, мм	Подходят для SILVYN® FPAS	Подходит для рукавов нар. Ø, мм	Штук/ед. упаковки
SILVYN FLEXILOK PG черный					
65500475	9/1	10	FPAS 13	13,0	10
65500495	9/2	10	FPAS 16	15,8	10
65500485	11/1	10	FPAS 13	13,0	10
65500395	11/2	10	FPAS 16	15,8	10
68100055	13,5/1	10	FPAS 16	15,8	10
68100075	13,5/2	10	FPAS 21	21,2	10
68100065	16/1	11	FPAS 16	15,8	10
68100085	16/2	11	FPAS 21	21,2	10
68100095	21	12	FPAS 28	28,5	10
68880005	29	12	FPAS 34	34,5	10
SILVYN® FLEXILOK PG серый					
65500470	9/1	10	FPAS 13	13,0	10
65500490	9/2	10	FPAS 16	15,8	10
65500480	11/1	10	FPAS 13	13,0	10
65500390	11/2	10	FPAS 16	15,8	10
68100050	13,5/1	10	FPAS 16	15,8	10
68100060	16/1	11	FPAS 16	15,8	10
68100080	16/2	11	FPAS 21	21,2	10
68100090	21	12	FPAS 28	28,5	10
65500620	29	12	FPAS 34	34,5	10
SILVYN FLEXILOK 90° PG чёрный					
68100150	9	10	FPAS 16	15,8	10
68100155	11	10	FPAS 16	15,8	10
68100160	13,5/1	10	FPAS 16	15,8	10
68100170	13,5/2	10	FPAS 21	21,2	10
68100165	16/1	11	FPAS 16	15,8	10
68100175	16/2	11	FPAS 21	21,2	10
68100180	21	12	FPAS 28	28,5	10
68100185	29	12	FPAS 34	34,5	10
SILVYN® FLEXILOK 90° PG серый					
68100190	9	10	FPAS 16	15,8	10
68100195	11	10	FPAS 16	15,8	10
68100200	13,5/1	10	FPAS 16	15,8	10
68100210	13,5/2	10	FPAS 21	21,2	10
68100205	16/1	11	FPAS 16	15,8	10
68100215	16/2	11	FPAS 21	21,2	10
68100220	21	12	FPAS 28	28,5	10
68100225	29	12	FPAS 34	34,5	10

Фотографии и иллюстрации представлены не в точном масштабе и не являются точными до подробностей иллюстрациями соответствующих изделий.

Аксессуары

- SKINTOP® GMP-GL см. страницу 778

SILVYN® FPAG PG / SILVYN® FPAG 90° PG



SILVYN® FPAG PG



SILVYN® FPAG 90° PG

Преимущества

SILVYN® FPAG PG

- Быстрый монтаж
- Стойкие к растягивающим усилиям
- Герметизация
- Защита от вибрации

SILVYN® FPAG 90° PG

- Угол 90° обеспечивает простой монтаж
- Быстрый монтаж
- Стойкие к растягивающим усилиям
- Герметизация
- Защита от вибрации

Области применения

- В комбинации с защитным рукавом:
- SILVYN® FPAS
- Для применений в областях с высокими вибрациями

Характеристики

- Черного цвета, стойкие к УФ-лучам и атмосферным воздействиям
- Демонтаж возможен с помощью отвертки

Стандарты / Сертификаты соответствия

- UL File Nr. E308201

Конструкция

SILVYN® FPAG PG

- Соединительная резьба PG
- Основной корпус
- Верхняя часть с зубцами по диаметру

SILVYN® FPAG 90° PG

- Соединительная резьба PG
- 90° угловые
- Основной корпус
- Верхняя часть с зубцами по диаметру

Подходящие защитные рукава

- SILVYN® FPAS Страница 861

Технические характеристики

	Классификация ETIM 5/6 Обозначение класса ETIM 5.0/6.0: EC001176 Описание класса ETIM 5.0/6.0: Пластиковое винтовое соединение гофрированного шланга
	Сертификаты соответствия IEC EN 61386-23
	Поставляемые цвета Серый (RAL 7031) Черный (RAL 9005), стойкость к УФ-излучению
	Материал PA 6.6 (полиамид) без галогенов
	Класс защиты IP 66
	Температурный диапазон от -50°C до +135°C

Артикул	PG резьба	Подходят для SILVYN® FPAS	Штук/ед. упаковки
SILVYN® FPAG PG черный			
55506585	7	10	10
55506595	9/1	10	10
55506605	9/2	13	10
55506615	9/3	16	10
55506625	11	16	10
55506635	13,5/1	16	10
55506645	13,5/2	18	10
55506695	13,5/3	21	10
55506655	16	21	10
55506665	21	28	10
55506675	29	34	10
55506685	36	42	2
55506695	48/1	54	2
55506705	48/2	67	2
SILVYN® FPAG PG серый			
55506580	7	10	10
55506590	9/1	10	10
55506600	9/2	13	10
55506610	9/3	16	10
55506620	11	16	10
55506630	13,5/1	16	10
55506640	13,5/2	18	10
55506990	13,5/3	21	10
55506650	16	21	10
55506660	21	28	10
55506670	29	34	10
55506680	36	42	2

Артикул	PG резьба	Подходят для SILVYN® FPAS	Штук/ед. упаковки
55506690	48/1	54	2
55506700	48/2	67	2
SILVYN® FPAG 90° PG чёрный			
55506715	7	10	10
55506725	9	13	10
55506735	11	16	10
55506745	13,5/1	16	10
55506755	13,5/2	18	10
55506815	13,5/3	21	10
55506765	16	21	10
55506775	21	28	10
55506785	29	34	10
55506795	36	42	1
55506805	48/1	54	1
55506825	48/2	67	1
SILVYN® FPAG 90° PG серый			
55506710	7	10	10
55506720	9	13	10
55506730	11	16	10
55506740	13,5/1	16	10
55506750	13,5/2	18	10
55506810	13,5/3	21	10
55506760	16	21	10
55506770	21	28	10
55506780	29	34	10
55506790	36	42	1
55506800	48/1	54	1
55506820	48/2	67	1

Фотографии и иллюстрации представлены не в точном масштабе и не являются точными до подробностей иллюстрациями соответствующих изделий.

Аксессуары

- SKINTOP® GMP-GL см. страницу 778



SILVYN® FCL



Преимущества

- Быстрый монтаж
- Простой демонтаж
- Высокая механическая прочность
- Защитный рукав фиксируется специальным ребром
- Нет теряющихся частей

Области применения

- В комбинации с защитным рукавом:
- SILVYN® FPAS
- Крепление защитных рукавов к стенкам оборудования в различных областях

Характеристики

- Демонтаж возможен с помощью отвертки
- Однокомпонентный держатель защитного рукава

Конструкция

- Одноэлементный держатель для защитного рукава с винтовым отверстием для крепления

Примечание

- Стойкие к УФ-лучам и атмосферным воздействиям

Подходящие защитные рукава

- SILVYN® FPAS Страница 861

Технические характеристики

Классификация ETIM 5/6
 Обозначение класса ETIM 5.0/6.0: EC001171
 Описание класса ETIM 5.0/6.0: Кронштейн для защитных шлангов

Сертификаты соответствия
 IEC EN 61386-23

Поставляемые цвета
 Серый (RAL 7031)
 Черный (RAL 9005), стойкость к УФ-излучению

Материал
 PA 6.6 (полиамид) без галогенов

Температурный диапазон
 от -50°C до +135°C

Артикул	Номинальный размер	Ø отверстия, мм	Подходят для SILVYN® FPAS	Штук/ед. упаковки
SILVYN® FCL чёрный				
55506905	10	5	10	10
55506915	13	5	13	10
55506925	16	5	16	10
55506985	18	6	18	10
55507405	20	6	20	10
55506935	21	6	21	10
55507415	25	6	25	10
55506945	28	6	28	10
55506954	32	6	32	10
55506955	34	6	34	10
55506965	42	6	42	10
55506975	54	6	54	10
SILVYN® FCL серый				
55506900	10	5	10	10
55506910	13	5	13	10
55506920	16	5	16	10
55506980	18	6	18	10
55507400	20	6	20	10
55506930	21	6	21	10
55507410	25	6	25	10
55506940	28	6	28	10
55506949	32	6	32	10
55506950	34	6	34	10
55506960	42	6	42	10
55506970	54	6	54	10

Фотографии и иллюстрации представлены не в точном масштабе и не являются точными до подробностей иллюстрациями соответствующих изделий.

SILVYN® FPAC



Преимущества

- Быстрый монтаж
- Стойкость к большим растягивающим нагрузкам
- Для удлинения гофрированных защитных рукавов

Области применения

- В комбинации с защитным рукавом:
- SILVYN® FPAS
- Соединительная муфта для удлинения рукавов

Характеристики

- Демонтаж возможен с помощью отвертки







Примечание

- Стойкие к УФ-лучам и атмосферным воздействиям

Подходящие защитные рукава

- SILVYN® FPAS Страница 861

Технические характеристики

-  **Классификация ETIM 5/6**
Обозначение класса ETIM 5.0/6.0: EC001172
Описание класса ETIM 5.0/6.0: Соединитель для гофрированных шлангов
-  **Сертификаты соответствия**
IEC EN 61386-23
-  **По запросу**
IP68 / IP69 исполнение
-  **Поставляемые цвета**
Серый (RAL 7031)
Черный (RAL 9005), стойкость к УФ-излучению
-  **Материал**
PA 6.6 (полиамид) без галогенов
-  **Класс защиты**
IP 66
-  **Температурный диапазон**
от -50 °C до +135 °C

Артикул	Номинальный размер	Подходят для SILVYN® FPAS	Штук/ед. упаковки
SILVYN FPAC чёрные			
55507005	16	16	10
55507006	20	20	10
55507015	21	21	10
55507016	25	25	10
55507025	28	28	10
55507035	34	34	10
55507036	42	42	2
55507037	54	54	2
SILVYN FPAC серый			
55507000	16	16	10
55507001	20	20	10
55507010	21	21	10
55507011	25	25	10
55507020	28	28	10
55507030	34	34	10
55507031	42	42	2
55507032	54	54	2

Фотографии и иллюстрации представлены не в точном масштабе и не являются точными до подробностей иллюстрациями соответствующих изделий.



SILVYN® EC



Преимущества

- Предотвращение повреждения кабеля
- Дополнительное уплотнение
- Простое применение

Области применения

- В комбинации с защитным рукавом:
- SILVYN® FPAS
- Втулка переходная или концевая

Технические характеристики

- Классификация ETIM 5/6**
Обозначение класса ETIM 5.0/6.0: EC000519
Описание класса ETIM 5.0/6.0: Наконечник для защитных шлангов
- По запросу**
SILVYN® REC для FPAS67
- Поставляемые цвета**
Чёрный, RAL 9005, стойкие к УФ-лучам
- Материал**
NEC: PA66
REC: TPE
- Температурный диапазон**
NEC: -50°C до +135°C
REC: -50°C до +120°C

Артикул	Номинальный размер	Диапазон зажима, мм	Внутренний диаметр, мм	Подходят для SILVYN® FPAS	Штук/ед. упаковки
SILVYN® NEC					
55507097	16		10.5	16	10
55507098	21		15	21	10
55507099	28		20	28	10
55507100	34		25.5	34	10
55507101	42		32	42	10
55507102	54		43.5	54	10
SILVYN® REC					
55507040	10	3.0 - 7.0		10	10
55507041	13	3.0 - 7.0		13	10
55507042	16	3.0 - 11.0		16	10
55507043	21	3.0 - 15.0		21	10
55507044	28	3.0 - 21.0		28	10
55507045	34	3.0 - 25.0		34	10
55507046	42	5.0 - 34.0		42	10
55507047	54	5.0 - 46.0		54	10

Фотографии и иллюстрации представлены не в точном масштабе и не являются точными до подробностей иллюстрациями соответствующих изделий.





SILVYN® HCC



Преимущества

- Стабильные по форме
- Гибкие
- Небольшой вес
- Прочные

Области применения

- Машиностроение
- Приборостроение
- Автоматизация зданий
- Для подвижного применения
- Для применения вне помещений

Характеристики

- Метрический защитный рукав
- Без галогенов и кадмия
- Износостойкие
- Повышенная стойкость к маслам, бензину, кислотам и другим химическим веществам

Конструкция

- Гофрированные защитные рукава из полиамида (РА6)

Примечание

- Стойкие к УФ-лучам и атмосферным воздействиям

Технические характеристики

Классификация ETIM 5/6
 Обозначение класса ETIM 5.0/6.0: EC001175
 Описание класса ETIM 5.0/6.0: Гофрированный пластиковый шланг

Поставляемые цвета
 Чёрный, RAL 9005, стойкие к УФ-лучам

Материал
 РА6 (полиамид) без галогенов

Температурный диапазон
 от -25 °С до +100 °С

Артикул	Номинальный размер	Внутренний диаметр x внешний диаметр, мм	Радиус изгиба, мм	Подходят для SILVYN®FPAG-M / FLEXILOK-M	Подходит для SILVYN®HG-M	Ед. упаковки, бухты в м
SILVYN® HCC						
61793970	13	9,8 x 13,0	25	16 + 20		50
61793980	16	11,8 x 16,0	30	16 + 20		50
61793990	20	14,8 x 20,0	40	20		50
61794000	25	19,1 x 25,0	50	25		50
61794010	32	24,3 x 32,0	65	32 (FLEXILOK-M)		25
61794020	40	30,2 x 40,0	85		40	25
61794030	50	40,1 x 50,0	110		50	25
61794035	63	52,5 x 63,0	130		63	25

Фотографии и иллюстрации представлены не в точном масштабе и не являются точными до подробностей иллюстрациями соответствующих изделий.

Аксессуары

- SILVYN® FPAG-M см. страницу 866
- SILVYN® HG-M см. страницу 876
- SILVYN® HW-M
- SILVYN® FLEXILOK M см. страницу 869
- SILVYN® FCL см. страницу 872



SILVYN® HG-M



Преимущества

- Простой демонтаж
- Стойкие к растягивающим усилиям
- Герметизация

Области применения

- В комбинации с защитным рукавом:
- SILVYN® HCC

Конструкция

- Метрическая соединительная резьба
- Основной корпус с уплотнением и клеммным кольцом
- Накидная гайка

Примечание

- Стойкие к УФ-лучам и атмосферным воздействиям

Подходящие защитные рукава

- SILVYN® HCC Страница 875

Технические характеристики

	Классификация ETIM 5/6 Обозначение класса ETIM 5.0/6.0: EC001176 Описание класса ETIM 5.0/6.0: Пластиковое винтовое соединение гофрированного шланга
	Поставляемые цвета Чёрный, RAL 9005, стойкие к УФ-лучам
	Материал PA6
	Класс защиты IP 65
	Температурный диапазон от -25°C до +100°C

Артикул	Обозначение	Общая длина, мм	Длина резьбы, мм	Подходят для SILVYN® HCC	Штук/ед. упаковки
SILVYN® HG-M					
55501650	40 x 1,5	53	15	40	20
55501660	50 x 1,5	57.4	15	50	16
55501670	63 x 1,5	74	20	63	8

Фотографии и иллюстрации представлены не в точном масштабе и не являются точными до подробностей иллюстрациями соответствующих изделий.



SILVYN® MAXI PA



Преимущества

- Стабильные по форме
- Гибкие
- Прочные

Области применения

- Машиностроение
- Общественные сооружения
- Для подвижного применения
- Для применения вне помещений

Характеристики

- Без галогенов и кадмия
- Износостойкие
- Повышенная стойкость к маслам, бензину, кислотам и другим химическим веществам

Стандарты / Сертификаты соответствия

- UL File Nr. E308201

Конструкция

- Защитный гофрированный рукав из материала Полиамид 6, толстостенный

Технические характеристики

- Классификация ETIM 5/6**
Обозначение класса ETIM 5.0/6.0: EC001175
Описание класса ETIM 5.0/6.0: Гофрированный пластиковый шланг
- По запросу**
поставляются из полиамида PA12
- Поставляемые цвета**
Цвет серый (RAL 7001)
Цвет черный (RAL 9005), стойкие к УФ-лучам
- Материал**
PA 6 (полиамид)
без галогенов
Огнестойкость по UL 94 HB
- Температурный диапазон**
от -40°C до +115°C
кратковременно +150°C

Артикул	Номинальный размер	Внутренний диаметр x внешний диаметр, мм	Радиус изгиба, мм	Подходят для SILVYN® AFG-PA/AFW-PA	Ед. упаковки, бухты в м
SILVYN® MAXI PA серый					
61791150	70	66.5 x 79.2	170	70	10
61791160	95	91.0 x 106.0	225	95	10
SILVYN® MAXI PA чёрный					
61791155	70	66.5 x 79.2	170	70	10
61791165	95	91.0 x 106.0	225	95	10

Фотографии и иллюстрации представлены не в точном масштабе и не являются точными до подробностей иллюстрациями соответствующих изделий.

Аксессуары

- SILVYN® AFG-PA см. страницу 878
- SILVYN® AFW-PA см. страницу 878



SILVYN® AFG-PA / SILVYN® уплотнение AFG-PA / AFW-PA / SILVYN® AFW-PA



SILVYN® AFG-PA



SILVYN® уплотнение AFG-PA / AFW-PA



SILVYN® AFW-PA

Преимущества

SILVYN® AFG-PA

- Надёжное соединение, стойкое на разрыв
- Надёжный ввод рукава

SILVYN® уплотнение AFG-PA / AFW-PA

- Уплотнение увеличивает класс защиты IP для SILVYN® AFG-PA и SILVYN® AFW-PA

SILVYN® AFW-PA

- Надёжное соединение, стойкое на разрыв
- Надёжный ввод рукава

Области применения

- В комбинации с защитным рукавом:
- SILVYN® MAXI PA
- Машиностроение
- Для связывания в пучки и прокладки кабелей и проводов

Конструкция

SILVYN® AFG-PA

- Однокомпонентный соединительный фланец с шарнирным механизмом специально для рукава SILVYN® MAXI PA. Благодаря специальной конструкции защитный рукав может быть предварительно собран и затем смонтирован.

SILVYN® AFW-PA

- Цельный угловой соединительный фланец 90° с механизмом складывания специально подготовлен для SILVYN® MAXI PA. Благодаря специальной конструкции шланг можно предварительно зафиксировать и смонтировать в готовом для подключения виде.

Подходящие защитные рукава

- SILVYN® MAXI PA Страница 877

Технические характеристики



Классификация ETIM 5/6

SILVYN® AFG-PA

Обозначение класса ETIM 5.0/6.0: EC001176

Описание класса ETIM 5.0/6.0: Пластиковое винтовое соединение гофрированного шланга

SILVYN® уплотнение AFG-PA / AFW-PA

Обозначение класса ETIM 5.0/6.0: EC000781

Описание класса ETIM 5.0/6.0: Уплотнительное кольцо для резьбовых штуцеров

SILVYN® AFW-PA

Обозначение класса ETIM 5.0/6.0: EC001176

Описание класса ETIM 5.0/6.0: Пластиковое винтовое соединение гофрированного шланга



Поставляемые цвета

Цвет серый (RAL 7001)
Цвет черный (RAL 9005), стойкие к УФ-лучам



Материал

PA6 (полиамид)
без галогенов



Класс защиты

IP 54
IP 66 с уплотнением AFG-PA / AFW-PA



Температурный диапазон

от -40°C до +115°C

Артикул	Номинальный размер	Штук/ед. упаковки
SILVYN® AFG-PA серый		
55001080	70	1
55001081	95	1
SILVYN® AFG-PA черный		
55001085	70	1
55001086	95	1
Уплотнение SILVYN® для AFG-PA, AFW-PA		
55001082	70	1
55001083	95	1
SILVYN® AFW-PA 90° серые		
55001090	70	1
55001091	95	1
SILVYN® AFW-PA 90° черные		
55001093	70	1
55001092	95	1

Фотографии и иллюстрации представлены не в точном масштабе и не являются точными до подробностей иллюстрациями соответствующих изделий.

Аксессуары

SILVYN® AFG-PA

- SILVYN® уплотнение AFG-PA / AFW-PA см. страницу 878

SILVYN® уплотнение AFG-PA / AFW-PA

- SILVYN® AFG-PA см. страницу 878
- SILVYN® AFW-PA см. страницу 878

SILVYN® AFW-PA

- SILVYN® уплотнение AFG-PA / AFW-PA см. страницу 878



SILVYN® TC

Информация

- Резьбовой штуцер не требуется
- Для применения с контргайкой
- Определённая длина сегмента



Преимущества

- Стабильные по форме
- Гибкие
- С резьбой
- Экономия благодаря быстрому и простому монтажу

Области применения

- Монтаж распределительных электрошкафов
- Машиностроение
- Производство промышленного оборудования
- Для прокладки внутри/вне помещений

Характеристики

- Без галогенов и кадмия
- Износостойкие
- Повышенная стойкость к маслам, бензину, кислотам и другим химическим веществам

Конструкция

- Гофрированные защитные рукава из полиамида (PA6)

Примечание

- Для достижения максимального класса защиты рекомендуем применять дополнительно плоское уплотнение
- Длина одного сегмента 222 мм

Технические характеристики

- Классификация ETIM 5/6**
Обозначение класса ETIM 5.0/6.0: EC001175
Описание класса ETIM 5.0/6.0: Гофрированный пластиковый шланг
- Поставляемые цвета**
Чёрный, RAL 9005, стойкие к УФ-лучам
- Материал**
РА 6 (полиамид)
без галогенов
Огнестойкость в соответствии с UL 94 V-2
- Температурный диапазон**
от -40 °C до +120 °C

Артикул	Номинальный размер	Внутренний диаметр x внешний диаметр, мм	Метрическая резьба	Ед. упаковки, бухты в м
SILVYN® TC				
64400823	7,5	6,6 x 10,0	10 x 1,5	50
64400824	8,5	9,8 x 12,8	12 x 1,5	50
64400825	12	12,3 x 15,7	16 x 1,5	50
61221035	17	16,6 x 21,2	20 x 1,5	50
64400650	22	23,1 x 28,4	25 x 1,5	50
64400651	26	28,9 x 34,5	32x1,5	50
64400826	37	34,0 x 42,2	40 x 1,5	50
64400827	50	45,6 x 52,8	50 x 1,5	50

Фотографии и иллюстрации представлены не в точном масштабе и не являются точными до подробностей иллюстрациями соответствующих изделий.

Аналогичная продукция

- SILVYN® FPAS см. страницу 861
- SILVYN® RILL PA 6 см. страницу 847

Аксессуары

- SKINTOP® GMP-GL-M см. страницу 716
- SKINDICHT® JT PTFE, метрич. см. страницу 761
- SILVYN® Инструмент для резки защитных рукавов см. страницу 924
- SILVYN® SPLIT COS см. страницу 881
- SILVYN® SEALING WASHER см. страницу 916





SILVYN® SPLIT



Преимущества

- Стабильные по форме
- Гибкие
- Прочные
- Лёгкая защита от грызунов
- Быстрый и простой монтаж

Области применения

- Автомобилестроение
- Судостроение
- Машиностроение
- Электротехническая промышленность
- Для использования в местах, где кабели должны быть защищены после монтажа

Характеристики

- Без галогенов (PA6)
- Износостойкие
- Повышенная стойкость к маслам, бензину, кислотам и другим химическим веществам
- Очень хорошая стойкость к УФ-лучам и погодным воздействиям (SILVYN® SPLIT PP UV)

Конструкция

- Разделяемый гофрированный защитный рукав

Информация

- Защита кабелей после монтажа

Технические характеристики

Классификация ETIM 5/6
 Обозначение класса ETIM 5.0/6.0: EC001175
 Описание класса ETIM 5.0/6.0: Гофрированный пластиковый шланг

По запросу
 Полиамид 12 исполнение (сверхгибкий)
 ETFE-исполнение (устойчивость к высоким температурам до +200°C)

Поставляемые цвета
 Чёрный, RAL 9005, стойкие к УФ-лучам

Материал
 Полиамид 6 (PA6)
 Полипропилен (PP)

Класс защиты
 IP 43 с SILVYN® SPLIT COV

Температурный диапазон
 PA6 : -40°C до +120°C
 PP : -40°C до +135°C
 PP UV: -40°C до +105°C

Артикул	Номинальный размер	Внутренний диаметр x внешний диаметр, мм	Радиус изгиба, мм	Подходят для SILVYN® COV	Метров в ед. упаковки
SILVYN® SPLIT PA6					
61806621	6	6.3 x 10.0	15		50
61806620	10	8.8 x 13.5	15	M16/PG9	50
61806631	11	11.0 x 16.1	15		50
61806630	14	13.2 x 18.7	15	M20/PG13,5	50
61806641	16	16.0 x 21.5	20		50
61806640	20	20.2 x 25.7	25	M25/PG21	50
61806650	23	23.9 x 31.3	35	M32/PG29	50
61806651	29	27.3 x 35.5	35		50
61806660	37	32.5 x 43.2	40	M40/PG29	25
61806670	45	43.1 x 54.2	70	M50	25
61806671	70	67.0 x 79.8	95		10
61806672	100	87.5 x 102.5	100		10
SILVYN® SPLIT PP					
61806615	6	6.3 x 10.0	15		50
61806625	10	8.4 x 13.4	15	M16/PG9	50
61806616	11	11.0 x 16.1	15		50
61806635	14	12.5 x 18.5	15	M20/PG13,5	50
61806617	16	16.0 x 21.5	20		50
61806645	20	19.2 x 25.3	20	M25/PG21	50
61806655	23	23.4 x 30.8	45	M32/PG29	50
61806618	29	27.3 x 35.5	50		50
61806665	37	31.0 x 41.4	60	M40/PG29	25
61806675	45	42.7 x 54.0	75	M50	25
61806619	70	67.5 x 79.8	95		10
61806622	100	87.5 x 102.5	100		10
SILVYN® SPLIT PP UV					
61806100	6	6.3 x 10.0	15		50
61806110	10	8.4 x 13.4	15	M16/PG9	50
61806120	11	11.0 x 16.1	15		50
61806130	14	12.5 x 18.5	15	M20/PG13,5	50
61806140	16	16.0 x 21.5	20		50
61806150	20	19.2 x 25.3	20	M25/PG21	50
61806160	23	23.4 x 30.8	45	M32/PG29	50
61806170	29	27.3 x 35.5	50		50
61806180	37	31.0 x 41.4	60	M40/PG29	25
61806190	45	42.7 x 54.0	75	M50	25
61806200	70	67.5 x 79.8	95		10
61806210	100	87.5 x 102.5	100		10

Фотографии и иллюстрации представлены не в точном масштабе и не являются точными до подробностей иллюстрациями соответствующих изделий.

Аналогичная продукция

- С синусоидальной прорезью см. страницу

Аксессуары

- SILVYN® SPLIT COV-M см. страницу 881
- SILVYN® SPLIT GMP-M см. страницу 881
- SILVYN® SPLIT COS см. страницу 881
- Запасной инструмент для Cable - Eater см. страницу 1039



SILVYN® SPLIT COV-M / SILVYN® SPLIT GMP-M / SILVYN® SPLIT COS



SILVYN® SPLIT COV-M



SILVYN® SPLIT GMP-M



SILVYN® SPLIT COS

Преимущества

SILVYN® SPLIT COV-M

- Быстрый и простой монтаж
- Для последующего монтажа защитных рукавов

SILVYN® SPLIT GMP-M

- Быстрый монтаж
- Простой демонтаж

SILVYN® SPLIT COS

- Быстрый монтаж
- Простой демонтаж
- Стойкость к большим растягивающим нагрузкам
- Защитный рукав фиксируется специальным ребром
- Нет теряющихся частей

Области применения

SILVYN® SPLIT COV-M

- В комбинации с защитным рукавом:
- SILVYN® SPLIT
- Машиностроение
- Электротехническая промышленность
- Для использования в местах, где кабели должны быть защищены после монтажа

SILVYN® SPLIT COS

- В комбинации с защитным рукавом:
- SILVYN® SPLIT
- Крепление защитных рукавов к стенкам оборудования в различных областях

Характеристики

SILVYN® SPLIT COV-M

- разъемное соединение с метрическим резьбой

SILVYN® SPLIT COS

- Однокомпонентный держатель защитного рукава

Примечание

- Стойкие к УФ-лучам и атмосферным воздействиям

Подходящие защитные рукава

- SILVYN® SPLIT Страница 880

Технические характеристики



Классификация ETIM 5/6

SILVYN® SPLIT COV-M

Обозначение класса ETIM 5.0/6.0: EC001176

Описание класса ETIM 5.0/6.0: Пластиковое винтовое соединение гофрированного шланга

SILVYN® SPLIT GMP-M

Обозначение класса ETIM 5.0/6.0: EC001176

Описание класса ETIM 5.0/6.0: Пластиковое винтовое соединение гофрированного шланга

SILVYN® SPLIT COS

Обозначение класса ETIM 5.0/6.0: EC001171

Описание класса ETIM 5.0/6.0: Кронштейн для защитных шлангов



Поставляемые цвета

Чёрный, RAL 9005, стойкие к УФ-лучам



Материал

РА (полиамид), без галогенов



Температурный диапазон

от -40°C до +120°C

Артикул	Номинальный размер	Метрическая резьба	Ø отверстия, мм	Подходят для SILVYN® SPLIT	Штук/ед. упаковки
SILVYN® SPLIT COV (без контргайки)					
61806680		16 x 1,5		10	100
61806681		20 x 1,5		14	100
61806682		25 x 1,5		20	50
61806683		32x1,5		23	50
61806684		40 x 1,5		37	25
61806685		50 x 1,5		45	25
SILVYN® SPLIT GMP-M (метрич. контргайка)					
61806686		16 x 1,5			100
61806687		20 x 1,5			100
61806688		25 x 1,5			50
61806689		32x1,5			50
61806691		40 x 1,5			25
61806692		50 x 1,5			25
SILVYN® SPLIT COS					
61806693	6		M3	6	100
61806690	10		M3	10	100
61806676	10		M5	10	100
61806694	11		M3	11	100
61806700	14		M3	14	100
61806677	14		M5	14	50
61806695	16		M5	16	50
61806696	16		M6	16	50
61806710	20		M5	20	50
61806678	20		M6	20	50
61806720	23		M5	23	50
61806679	23		M6	23	50
61806697	29		M5	29	50
61806698	29		M6	29	50
61806730	37		M6	37	20
61806740	45		M6	45	20
61806699	70		M6	70	10

Фотографии и иллюстрации представлены не в точном масштабе и не являются точными до подробностей иллюстрациями соответствующих изделий.



SILVYN® SINUS PA6



Информация

- С синусоидальной прорезью для последующего монтажа
- Из термостойкого специального полиамида до +140°C

Преимущества

- Стабильные по форме
- Гибкие
- Прочные
- Защита кабелей после монтажа
- Синусоидальная прорезь остаётся закрытой и при торсионной нагрузке

Области применения

- Машиностроение
- Электротехническая промышленность
- Судостроение
- Для применений в технике получения солнечной энергии

Характеристики

- Повышенная стойкость к маслам, бензину, кислотам и другим химическим веществам
- Без галогенов и кадмия
- Износостойкие

Конструкция

- Гофрированные защитные рукава из полиамида (PA6) с синусоидальной прорезью

Технические характеристики



Классификация ETIM 5/6

Обозначение класса ETIM 5.0/6.0: EC001175
Описание класса ETIM 5.0/6.0: Гофрированный пластиковый шланг



Примечание

Относительное удлинение при разрыве по DIN 53 455: 50-200%
Ударная прочность по DIN 53 453: нет трещин
Ударная прочность с насечкой по DIN 53 453: нет трещин
Огнестойкость по: UL 94HB



Поставляемые цвета

Чёрный, RAL 9005, стойкие к УФ-лучам



Материал

PA6, термостойкий полиамид не содержит кадмия без галогенов



Температурный диапазон

от -40°C до +140°C

Артикул	Внутренний диаметр x внешний диаметр, мм	Подходят для держателя SILVYN®	Ед. упаковки, бухты в м
SILVYN® RILL PA6 SINUS			
61806550	6,7 x 10,0	FCL 10 / 5550 6905	50
61806555	8,4 x 11,4		50
61806560	9,9 x 13,0	FCL 13 / 5550 6915	50
61806565	12,2 x 15,7	FCL 16 / 5550 6925	50
61806570	16,6 x 21,2	FCL 21 / 5550 6935	50
61806575	21,3 x 25,4	FCL 25 / 5550 7415	50
61806580	23,2 x 28,3	FCL 28 / 5550 6945	50

Фотографии и иллюстрации представлены не в точном масштабе и не являются точными до подробностей иллюстрациями соответствующих изделий.

Аналогичная продукция

- SILVYN® SPLIT см. страницу 880

Аксессуары

- SILVYN® SPLIT GMP-M см. страницу 881
- SILVYN® SPLIT COS см. страницу 881
- SILVYN® FCL см. страницу 872
- Инструмент STKP служит для ввода кабелей в защитные рукава Cable-Eater



SILVYN® AS



Преимущества

- Стойкие к растягивающим усилиям
- Повышенная прочность
- Гибкие
- Стойкие к высоким механическим нагрузкам
- Термостойкие

Области применения

- Техника автоматизации
- Машиностроение
- Производство промышленного оборудования
- Применения с высокими механическими нагрузками

Стандарты / Сертификаты соответствия

- VDE
- DIN 49012, конструкция G в соотв. с DIN EN IEC 61386-23
- Для EX-зон в соотв. с EN 1127-1

Конструкция

- Спирально намотанный металлический защитный рукав с перекрывающимся профилем

Примечание

- Ед. упаковки=10 м (по запросу)

Технические характеристики

Классификация ETIM 5/6
 Обозначение класса ETIM 5.0/6.0: EC001179
 Описание класса ETIM 5.0/6.0: Металлический защитный шланг

Сертификаты соответствия
 IEC EN 61386-23

Материал
 Оцинкованная сталь

Температурный диапазон
 До +220°C

Артикул	Номинальный размер	Внутренний диаметр x внешний диаметр, мм	Радиус изгиба, мм	Подходят для SILVYN® MSK-M	Подходят для SILVYN® US-M	Подходят для SILVYN®US	Ед. упаковки, бухты в м
SILVYN® AS							
61802080	10	8.0 x 10.0	28	12 x 1,5	10 x 1,0	7	50
61802090	14	11.0 x 14.0	34	16 x 1,5	12 x 1,5	9	50
61802100	17	14.0 x 17.0	40	20 x 1,5	16 x 1,5	11	50
61802110	19	16.0 x 19.0	45			13,5	50
61802120	21	18.0 x 21.0	50	25 x 1,5	20 x 1,5	16	50
61802130	27	23.0 x 27.0	63	32 x 1,5	25 x 1,5	21	50
61802140	36	31.0 x 36.0	85	40 x 1,5	32 x 1,5	29	25
61802150	45	40.0 x 45.0	100	50 x 1,5	40 x 1,5	36	25
61802170	56	51.0 x 56.0	125	63 x 1,5	50 x 1,5	48	25

Фотографии и иллюстрации представлены не в точном масштабе и не являются точными до подробностей иллюстрациями соответствующих изделий.

Аналогичная продукция

- SILVYN® EDU-AS см. страницу 885

Аксессуары

- SILVYN® MSK-M US см. страницу 887
- SILVYN® US-M см. страницу 891
- SILVYN® US см. страницу 892
- SILVYN® US-AS см. страницу 893



SILVYN® AS-P



Преимущества

- Стойкость к воздействию жидкостей
- Стойкие к растягивающим усилиям
- Повышенная прочность
- Гибкие
- Стойкие к высоким механическим нагрузкам

Области применения

- Машиностроение
- Производство промышленного оборудования
- Техника автоматизации
- Для применения в местах, где используются жидкости
- Применения с высокими механическими нагрузками

Стандарты / Сертификаты соответствия

- VDE
- DIN 490 12, соответствует конструкции I согласно DIN EN IEC 61386-23
- Для EX-зон в соотв. с EN 1127-1

Конструкция

- Спирально намотанный металлический защитный рукав с перекрывающимся профилем
- Наружная оболочка из ПВХ-пластиката

Технические характеристики

- Классификация ETIM 5/6**
Обозначение класса ETIM 5.0/6.0: EC001179
Описание класса ETIM 5.0/6.0: Металлический защитный шланг
- Сертификаты соответствия**
IEC EN 61386-23
- Поставляемые цвета**
Серый
- Материал**
Внутренний рукав: сталь оцинкованная
Наружная оболочка: ПВХ
- Температурный диапазон**
от -25°C до +80°C
кратковременно до +100°C

Артикул	Номинальный размер	Внутренний диаметр x внешний диаметр, мм	Радиус изгиба, мм	Подходят для SILVYN® MSK-M	Подходят для SILVYN® US-M	Подходят для SILVYN® US	Ед. упаковки, бухты в м
SILVYN® AS-P							
64400010	10	7.0 x 10.0	32	12 x 1,5	10 x 1,0	7	50
64400020	14	10.0 x 14.0	40	16 x 1,5	12 x 1,5	9	50
64400030	17	13.0 x 17.0	45	20 x 1,5	16 x 1,5	11	50
64400040	19	15.0 x 19.0	52			13,5	50
64400050	21	17.0 x 21.0	58	25 x 1,5	20 x 1,5	16	50
64400060	27	22.0 x 27.0	72	32 x 1,5	25 x 1,5	21	50
64400070	36	29.0 x 36.0	98	40 x 1,5	32 x 1,5	29	25
64400080	45	38.0 x 45.0	118	50 x 1,5	40 x 1,5	36	25
64400090	56	49.0 x 56.0	140	63 x 1,5	50 x 1,5	48	25
SILVYN® AS-P 10 M							
64400100	10	7.0 x 10.0	32	12 x 1,5	10 x 1,0	7	10
64400110	14	10.0 x 14.0	40	16 x 1,5	12 x 1,5	9	10
64400120	17	13.0 x 17.0	45	20 x 1,5	16 x 1,5	11	10
64400130	19	15.0 x 19.0	52			13,5	10
64400140	21	17.0 x 21.0	58	25 x 1,5	20 x 1,5	16	10
64400150	27	22.0 x 27.0	72	32 x 1,5	25 x 1,5	21	10
64400160	36	29.0 x 36.0	98	40 x 1,5	32 x 1,5	29	10
64400170	45	38.0 x 45.0	118	50 x 1,5	40 x 1,5	36	10
64400180	56	49.0 x 56.0	140	63 x 1,5	50 x 1,5	48	10

Фотографии и иллюстрации представлены не в точном масштабе и не являются точными до подробностей иллюстрациями соответствующих изделий.

Аксессуары

- SILVYN® MSK-M US см. страницу 887
- SILVYN® US-M см. страницу 891
- SILVYN® US см. страницу 892
- SILVYN® US-AS см. страницу 893
- SILVYN® US-EDU-AS см. страницу 893



SILVYN® EDU-AS

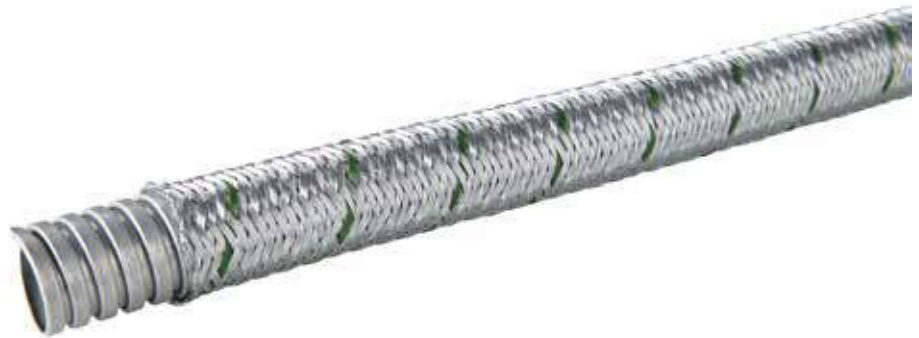

Преимущества

- Стойкие к воздействию горячей стружки
- Стойкие к растягивающим усилиям
- Повышенная прочность
- Гибкие
- Для высоких механических нагрузок

Области применения

- Машиностроение
- Производство промышленного оборудования
- Техника автоматизации
- Для использования в местах, где искры от сварки или горячая стружка могут повредить кабель
- Применения с высокими механическими нагрузками

Стандарты / Сертификаты соответствия

- VDE
- DIN 49012, соответствует конструкции K согласно DIN EN IEC 61386-23
- Для EX-зон в соотв. с EN 1127-1

Конструкция

- Спирально намотанный металлический защитный рукав с перекрывающимся профилем
- Оплетка из оцинкованных стальных проволок

Примечание

- Ед. упаковки= 10 м (по запросу)

Технические характеристики

Классификация ETIM 5/6
 Обозначение класса ETIM 5.0/6.0: EC001179
 Описание класса ETIM 5.0/6.0: Металлический защитный шланг

Сертификаты соответствия
 IEC EN 61386-23

Материал
 Оцинкованная сталь
 Оплетка: проволока из оцинкованной стали

Температурный диапазон
 До +220°С

Артикул	Номинальный размер	Внутренний диаметр x внешний диаметр, мм	Радиус изгиба, мм	Подходят для SILVYN® MSK-M	Подходят для SILVYN® US-M	Подходят для SILVYN®US	Ед. упаковки, бухты в м
SILVYN® EDU-AS							
61802380	10	7.0 x 10.0	28	12 x 1,5	10 x 1,0	7	50
61802390	14	10.0 x 14.0	34	16 x 1,5	12 x 1,5	9	50
61802400	17	13.0 x 17.0	40	20 x 1,5	16 x 1,5	11	50
61802410	19	15.0 x 19.0	45			13,5	50
61802420	21	17.0 x 21.0	50	25 x 1,5	20 x 1,5	16	50
61802430	27	22.0 x 27.0	63	32 x 1,5	25 x 1,5	21	50
61802440	36	29.0 x 36.0	85	40 x 1,5	32 x 1,5	29	25
61802450	45	38.0 x 45.0	100	50 x 1,5	40 x 1,5	36	25
61802470	56	49.0 x 56.0	135	63 x 1,5	50 x 1,5	48	25

Фотографии и иллюстрации представлены не в точном масштабе и не являются точными до подробностей иллюстрациями соответствующих изделий.

Аксессуары

- SILVYN® MSK-M US см. страницу 887
- SILVYN® US-M см. страницу 891
- SILVYN® US см. страницу 892
- SILVYN® US-EDU-AS см. страницу 893
- SILVYN® US-MS-DR см. страницу 893



SILVYN® EMC AS-CU



Преимущества

- Оптимальная электромагнитная совместимость
- Стойкие к растягивающим усилиям
- Повышенная прочность
- Гибкие
- Стойкие к высоким механическим нагрузкам

Области применения

- Машиностроение
- Автомобильная промышленность
- Для подъемно-транспортного оборудования
- Для применения в железнодорожном транспорте / транспортное машиностроение
- Для использования в местах, где возможно наличие электромагнитных полей.

Характеристики

- Соответствует EN 50289-1-6, коэффициент экранирования от 30 МГц до 80 дБ

Конструкция

- Спирально намотанный металлический защитный рукав с перекрывающимся профилем
- Оплетка из медных луженых проволок

Технические характеристики

Классификация ETIM 5/6
Обозначение класса ETIM 5.0/6.0: EC001179
Описание класса ETIM 5.0/6.0: Металлический защитный шланг

Сертификаты соответствия
IEC EN 61386-23

Материал
Внутренний рукав: оцинкованная сталь
Оплетка: медная луженая проволока

Температурный диапазон
от -50°C до +250°C

Артикул	Номинальный размер	Внутренний диаметр x внешний диаметр, мм	Радиус изгиба, мм	Подходят для SILVYN® MSK-M	Подходят для SILVYN® US-M	Подходят для SILVYN® US	Ед. упаковки, бухты в м
SILVYN® EMC AS-CU							
64400500	10	7.0 x 10.0	28	12 x 1,5	10 x 1,0	7	50
64400501	14	10.0 x 14.0	34	16 x 1,5	12 x 1,5	9	50
64400502	17	13.0 x 17.0	40	20 x 1,5	16 x 1,5	11	50
64400504	21	17.0 x 21.0	50	25 x 1,5	20 x 1,5	16	50
64400505	27	22.0 x 27.0	63	32 x 1,5	25 x 1,5	21	50
64400506	36	29.0 x 36.0	85	40 x 1,5	32 x 1,5	29	25
64400507	45	38.0 x 45.0	100	50 x 1,5	40 x 1,5	36	25
64400508	56	49.0 x 56.0	135	63 x 1,5	50 x 1,5	48	25

Фотографии и иллюстрации представлены не в точном масштабе и не являются точными до подробностей иллюстрациями соответствующих изделий.

Аксессуары

- Экранирующая лента 3M Scotch™ 1183 см. страницу 1030
- SILVYN® MSK-M US см. страницу 887
- SILVYN® US-M см. страницу 891
- SILVYN® US см. страницу 892
- SILVYN® US-EDU-AS см. страницу 893
- SILVYN® US-MS-DR см. страницу 893



SILVYN® MSK-M US

Информация

- Встроенный кабельный ввод SKINTOP® для разгрузки кабеля от натяжения



Преимущества

- Оптимальная защита кабеля и защитного рукава от растягивающих усилий
- Высокая герметичность рукава с кабелем
- Быстрый и простой монтаж
- Большой диапазон размеров резьбы
- Стойкие к кручению

Области применения

- В комбинации с защитным рукавом:
- SILVYN® AS/AS-P/EDU-AS/EMC AS-CU
- Для внутренней/наружной прокладки
- Для использования в местах, где необходима дополнительная герметизация кабелей и дополнительная защита от растягивающих усилий

Характеристики

- Комбинирование SILVYN® и SKINTOP®

Конструкция

- Частично:
- Кабельный ввод SKINTOP® MS-M
- SKINTOP® MS-SC-M (эл. магнитная защита)
- SKINTOP® DIX уплотнительные вставки для нескольких кабелей
- SILVYN® Резьбовое соединение для защитного рукава с внутренней втулкой и накидной гайкой

Примечание

- Подходящие детали см. SKINTOP® метрические аксессуары

Подходящие защитные рукава

- SILVYN® AS Страница 883
- SILVYN® AS-P Страница 884
- SILVYN® EDU-AS Страница 885
- SILVYN® EMC AS-CU Страница 886

Технические характеристики

- ETIM** **Классификация ETIM 5/6**
Обозначение класса ETIM 5.0/6.0: EC001180
Описание класса ETIM 5.0/6.0: Металлическое винтовое соединение защитного шланга
- Материал**
Основной тип: Корпус: латунь, покрытая никелем
Уплотнение резьбового соединения: CR/NBR (хлоропреновая/бутадиеновая резина) Уплотнение защитного рукава: TPE (термопластичный эластомер)
- IP** **Класс защиты**
Кабель: IP 68
Рукав: IP 40 с SILVYN®AS, EDU-AS, EMC AS-CU
IP 65 с SILVYN® AS-P
- Температурный диапазон**
от -30°C до +100°C

Артикул	Метрическая резьба	Диапазон зажима, мм	Внутренний диаметр, мм	Подходит для рукавов нар. Ø, мм	Штук/ед. упаковки
SILVYN® MSK-M для SILVYN® AS					
55506080	12 x 1,5	3.0 - 7.0	6.3	10	5
55506081	16 x 1,5	4.5 - 10.0	9	14	5
55506082	20 x 1,5	7.0 - 13.0	11.5	17	5
55506083	25 x 1,5	9.0 - 17.0	14.5	21	5
55506084	32x1,5	11.0 - 21.0	19.5	27	5
55506085	40 x 1,5	19.0 - 28.0	26.5	36	1
55506086	50 x 1,5	27.0 - 35.0	36	45	1
55506087	63x1,5	34.0 - 45.0	45.5	56	1
SILVYN® MSK-M для SILVYN® AS-P / EDU-AS / EMC AS-CU					
55506090	12 x 1,5	3.0 - 7.0	6.3	10	5
55506091	16 x 1,5	4.5 - 10.0	9	14	5
55506092	20 x 1,5	7.0 - 13.0	11.5	17	5
55506093	25 x 1,5	9.0 - 17.0	14.5	21	5
55506094	32x1,5	11.0 - 21.0	19.5	27	5
55506095	40 x 1,5	19.0 - 28.0	26.5	36	1
55506096	50 x 1,5	27.0 - 35.0	36	45	1
55506097	63x1,5	34.0 - 45.0	45.5	56	1
SILVYN® MSK-SC-M для SILVYN® AS					
55506110	12 x 1,5	3.0 - 7.0	6.3	10	5
55506111	16 x 1,5	4.5 - 10.0	9	14	5
55506112	20 x 1,5	7.0 - 13.0	11.5	17	5
55506113	25 x 1,5	9.0 - 17.0	14.5	21	5
55506114	32x1,5	11.0 - 21.0	19.5	27	5
55506115	40 x 1,5	19.0 - 28.0	26.5	36	1
55506116	50 x 1,5	27.0 - 35.0	36	45	1
SILVYN® MSK-SC-M для SILVYN® AS-P / EDU-AS / EMC AS-CU					
55506120	12 x 1,5	3.0 - 7.0	6.3	10	5
55506121	16 x 1,5	4.5 - 10.0	9	14	5
55506122	20 x 1,5	7.0 - 13.0	11.5	17	5
55506123	25 x 1,5	9.0 - 17.0	14.5	21	5
55506124	32x1,5	11.0 - 21.0	19.5	27	5
55506125	40 x 1,5	19.0 - 28.0	26.5	36	1
55506126	50 x 1,5	27.0 - 35.0	36	45	1

По запросам - другие варианты с уплотнительной вставкой SKINTOP® DIX-M
Фотографии и иллюстрации представлены не в точном масштабе и не являются точными до подробностей иллюстрациями соответствующих изделий.

Аксессуары

- SKINDICHT® SM-M см. страницу 744
- SKINTOP® DIX-M см. страницу 718
- SKINTOP® DIX-M AUTOMATION см. страницу 719
- SKINTOP® DIX-DV см. страницу 720



SILVYN® MSK-M BRUSH



Информация

- Резьбовой штуцер с инновационным решением BRUSH
- Оптимальный контакт с экраном 360°

Преимущества

- Простой монтаж
- Быстрый, удобный контакт с экраном
- Оптимальная защита кабеля и защитного рукава от растягивающих усилий
- Высокая герметичность рукава с кабелем
- Большой диапазон размеров резьбы

Области применения

- Машиностроение
- Производство промышленного оборудования
- Тяжёлая промышленность
- Высокий уровень электромагнитного излучения

Характеристики

- Комбинирование SILVYN® и SKINTOP®

Примечание

- Подходящие детали см. SKINTOP® метрические аксессуары

Подходящие защитные рукава

- SILVYN® AS Страница 883
- SILVYN® AS-P Страница 884
- SILVYN® EDU-AS Страница 885
- SILVYN® EMC AS-CU Страница 886

Технические характеристики

Классификация ETIM 5/6
 Обозначение класса ETIM 5.0/6.0: EC001180
 Описание класса ETIM 5.0/6.0: Металлическое винтовое соединение защитного шланга

Материал
 Основной тип: Корпус: латунь, покрытая никелем
 Уплотнение резьбового соединения: CR/NBR (хлоропреновая/бутадиеновая резина)
 Уплотнение защитного рукава: TPE (термопластичный эластомер)
 ЭМС-щётки: латунь

Класс защиты
 Кабель: IP 68
 Рукав: IP 40 с SILVYN®AS, EDU-AS, EMC AS-CU
 IP 65 с SILVYN® AS-P

Температурный диапазон
 от -30°C до +100°C

Артикул	Метрическая резьба	Диапазон зажима, мм	Внутренний диаметр, мм	Подходит для рукавов нар. Ø, мм	Штук/ед. упаковки
SILVYN® MSK-M BRUSH для SILVYN® AS					
55506020	25 x 1,5	9.0 - 17.0	14.5	21	1
55506021	32x1,5	11.0 - 21.0	19.5	27	1
55506022	40 x 1,5	19.0 - 28.0	26.5	36	1
55506023	50 x 1,5	27.0 - 35.0	36	45	1
55506024	63x1,5	34.0 - 45.0	45.5	56	1
SILVYN®MSK-M BRUSH для SILVYN®AS-P / EDU-AS / EMC AS-CU					
55506025	25 x 1,5	9.0 - 17.0	14.5	21	1
55506026	32x1,5	11.0 - 21.0	19.5	27	1
55506027	40 x 1,5	19.0 - 28.0	26.5	36	1
55506028	50 x 1,5	27.0 - 35.0	36	45	1
55506029	63x1,5	34.0 - 45.0	45.5	56	1

Фотографии и иллюстрации представлены не в точном масштабе и не являются точными до подробностей иллюстрациями соответствующих изделий.

Аксессуары

- SKINDICHT® SM-M см. страницу 744
- SKINTOP® DIX-M см. страницу 718
- SKINTOP® DIX-M AUTOMATION см. страницу 719
- SKINTOP® DIX-DV см. страницу 720

ÖLFLEX®
 UNITRONIC®
 ETHERLINE®
 HITRONIC®
 EPIC®
 SKINTOP®
 SILVYN®
 FLEXIMARK®
 АКССУАРЫ
 ПРИЛОЖЕНИЕ



SILVYN® MSK-M ATEX

Информация

- Сертифицированы для применения в IECEx зонах



Преимущества

- Оптимальная защита кабеля и защитного рукава от растягивающих усилий
- Высокая герметичность рукава с кабелем
- Быстрый и простой монтаж
- Большой диапазон размеров резьбы
- Стойкие к кручению

Области применения

- Приборы, машины и оборудование для типа взрывозащиты повышенной безопасности «е»
- Химическая и нефтехимическая промышленность
- Производство промышленного оборудования
- Для использования в местах, где требуется дополнительная защита от механических повреждений для кабелей и проводов

Характеристики

- Комбинирование SILVYN® и SKINTOP®

Конструкция

- SILVYN® Резьбовое соединение для защитного рукава с внутренней втулкой и накидной гайкой
- Метрическая соединительная резьба в соответствии с EN 50262

Подходящие защитные рукава

- SILVYN® AS Страница 883
- SILVYN® EDU-AS Страница 885
- SILVYN® EMC AS-CU Страница 886

Технические характеристики

Классификация ETIM 5/6
 Обозначение класса ETIM 5.0/6.0: EC001180
 Описание класса ETIM 5.0/6.0: Металлическое винтовое соединение защитного шланга

Сертификаты соответствия
 SILVYN® MSK-M 16x1,5 AS ATEX IBEExU06ATEX 10 12X
 II 2G EEx eII
 II 1D EEx eII
 CE 0637 Ex II 2G
 Ex eb IIC Ex II 1D
 Ex ta IIIC
 IECEx IBE 13.0033X

Материал
 Основной тип:
 Корпус: латунь, покрытая никелем
 Уплотнение резьбового соединения: CR/NBR (хлоропреновая/бутадиеновая резина)
 Уплотнение защитного рукава: TPE (термопластичный эластомер)

Испытания
 DIN EN 60079-0
 DIN EN 60079-7
 DIN EN 60079-31

Класс защиты
 Кабель: IP 68
 Защитный рукав:
 IP 40 с SILVYN® AS, EDU-AS, EMC AS-CU

Температурный диапазон
 от -30°C до +90°C

Артикул	Метрическая резьба	Диапазон зажима, мм	Внутренний диаметр, мм	Подходит для рукавов нар. Ø, мм	Штук/ед. упаковки
SILVYN®MSK-M ATEX для SILVYN®AS					
55506010	12 x 1,5	3.0 - 7.0	6.3	10	5
55506011	16 x 1,5	4.5 - 10.0	9	14	5
55506012	20 x 1,5	7.0 - 13.0	11.5	17	5
55506013	25 x 1,5	9.0 - 17.0	14.5	21	5
55506014	32x1,5	11.0 - 21.0	19.5	27	5
55506015	40 x 1,5	19.0 - 28.0	26.5	36	1
55506016	50 x 1,5	27.0 - 35.0	36	45	1
55506017	63x1,5	34.0 - 45.0	45.5	56	1
SILVYN®MSK-M ATEX для SILVYN®EDU-AS / EMC AS-CU					
55506018	12 x 1,5	3.0 - 7.0	6.3	10	5
55506019	16 x 1,5	4.5 - 10.0	9	14	5
55506036	20 x 1,5	7.0 - 13.0	11.5	17	5
55506037	25 x 1,5	9.0 - 17.0	14.5	21	5
55506038	32x1,5	11.0 - 21.0	19.5	27	5
55506039	40 x 1,5	19.0 - 28.0	26.5	36	1
55506040	50 x 1,5	27.0 - 35.0	36	45	1
55506041	63x1,5	34.0 - 45.0	45.5	56	1

Фотографии и иллюстрации представлены не в точном масштабе и не являются точными до подробностей иллюстрациями соответствующих изделий.

Аксессуары

- SKINDICHT® SM-M см. страницу 744
- SKINMATIC® MH Set см. страницу 815

ÖLFLEX®
 UNITRONIC®
 ETHERLINE®
 HITRONIC®
 EPIC®
 SKINTOP®
 SILVYN®
 FLEXIMARK®
 АКССУАРЫ
 ПРИЛОЖЕНИЕ



SILVYN® MSK-M ATEX BRUSH



Информация

- Сертифицированы для применения в IECEx зонах
- Оптимальный контакт с экраном 360°

Преимущества

- Простой монтаж
- Быстрый, удобный контакт с экраном
- Оптимальная защита кабеля и защитного рукава от растягивающих усилий
- Высокая герметичность рукава с кабелем
- Большой диапазон размеров резьбы

Области применения

- Приборы, машины и оборудование для типа взрывозащиты повышенной безопасности «е»
- Химическая и нефтехимическая промышленность
- Производство промышленного оборудования
- Для использования в местах, где требуется дополнительная защита от механических повреждений для кабелей и проводов

Характеристики

- Комбинирование SILVYN® и SKINTOP®

Конструкция

- SILVYN® Резьбовое соединение для защитного рукава с внутренней втулкой и накидной гайкой
- Метрическая соединительная резьба в соответствии с EN 50262

Подходящие защитные рукава

- SILVYN® AS Страница 883
- SILVYN® EDU-AS Страница 885
- SILVYN® EMC AS-CU Страница 886

Технические характеристики

Классификация ETIM 5/6
 Обозначение класса ETIM 5.0/6.0: EC001180
 Описание класса ETIM 5.0/6.0: Металлическое винтовое соединение защитного шланга

Сертификаты соответствия
 CE 0637 Ex II 2G
 Ex eb IIC Ex II 1D
 Ex ta IIC
 IECEx IBE 13.0033X

Материал
 Основной тип:
 Корпус: латунь, покрытая никелем
 Уплотнение резьбового соединения: CR/NBR (хлоропреновая/бутадиеновая резина)
 Уплотнение защитного рукава: TPE (термопластичный эластомер)
 ЭМС-щётки: латунь

Испытания
 DIN EN 60079-0
 DIN EN 60079-7
 DIN EN 60079-31

Класс защиты
 Кабель: IP 68
 Защитный рукав:
 IP 40 с SILVYN® AS, EDU-AS, EMC AS-CU

Температурный диапазон
 от -30°C до +90°C

Артикул	Метрическая резьба	Диапазон зажима, мм	Внутренний диаметр, мм	Подходит для рукавов нар. Ø, мм	Штук/ед. упаковки
SILVYN®MSK-M ATEX BRUSH для SILVYN®AS					
55506042	25 x 1,5	9.0 - 17.0	14.5	21	1
55506043	32x1,5	11.0 - 21.0	19.5	27	1
55506044	40 x 1,5	19.0 - 28.0	26.5	36	1
55506045	50 x 1,5	27.0 - 35.0	36	45	1
55506030	63x1,5	34.0 - 45.0	45.5	56	1
SILVYN®MSK-M ATEX BRUSH для SILVYN®EDU-AS / EMC AS-CU					
55506031	25 x 1,5	9.0 - 17.0	14.5	21	1
55506032	32x1,5	11.0 - 21.0	19.5	27	1
55506033	40 x 1,5	19.0 - 28.0	26.5	36	1
55506034	50 x 1,5	27.0 - 35.0	36	45	1
55506035	63x1,5	34.0 - 45.0	45.5	56	1

Фотографии и иллюстрации представлены не в точном масштабе и не являются точными до подробностей иллюстрациями соответствующих изделий.

Аксессуары

- SKINDICHT® SM-M см. страницу 744
- SKINMATIC® MH Set см. страницу 815



SILVYN® US-M



Преимущества

- Стойкие к большим растягивающим нагрузкам
- Экономия пространства монтажа
- Защита от вибрации
- Для универсального применения
- Быстрый и простой монтаж

Области применения

- В комбинации с защитным рукавом:
- SILVYN® AS/AS-P/EDU-AS/EMC AS-CU
- Машиностроение
- Производство промышленного оборудования

Характеристики

- Компактная конструкция

Конструкция

- Метрическая соединительная резьба
- 6-гранный промежуточный штуцер
- Резьбовая втулка
- Уплотняющий элемент
- Накладная гайка

Подходящие защитные рукава

- SILVYN® AS Страница 883
- SILVYN® AS-P Страница 884
- SILVYN® EDU-AS Страница 885
- SILVYN® EMC AS-CU Страница 886

Технические характеристики

Классификация ETIM 5/6
 Обозначение класса ETIM 5.0/6.0: EC001180
 Описание класса ETIM 5.0/6.0: Металлическое винтовое соединение защитного шланга

Материал
 Корпус: латунь, покрытая никелем
 Уплотнительное кольцо: TPE (термопластичный эластомер)

Класс защиты
 IP 40 (с SILVYN®AS, EDU-AS и EMC AS-CU)
 IP 65 (с SILVYN®AS-P)

Температурный диапазон
 от -40°C до + 125°C

Артикул	Метрическая резьба	Внутренний диаметр, мм	Размер подходящего гофрорукава	Штук/ед. упаковки
SILVYN®US-M для SILVYN®AS				
55502611	10 x 1,0	6.5	10	50
55502612	12 x 1,5	9	14	50
55502613	16 x 1,5	12.5	17	50
55502614	20 x 1,5	16	21	50
55502615	25 x 1,5	21	27	25
55502616	32x1,5	27.5	36	25
55502617	40 x 1,5	35	45	20
55502618	50 x 1,5	45	56	10
55502619	63x1,5	45	56	10
SILVYN®US-M для SILVYN®AS-P				
55502621	10 x 1,0	6	10	50
55502622	12 x 1,5	8.5	14	50
55502623	16 x 1,5	11.5	17	50
55502624	20 x 1,5	15.5	21	50
55502625	25 x 1,5	20.5	27	25
55502626	32x1,5	27.5	36	25
55502627	40 x 1,5	35	45	20
55502628	50 x 1,5	45	56	10
55502629	63x1,5	45	56	10
SILVYN®US-M для SILVYN®EDU-AS / EMC AS-CU				
55502631	10 x 1,0	6	10	50
55502642	12 x 1,5	8.5	14	50
55502633	16 x 1,5	11	17	50
55502634	20 x 1,5	15.5	21	50
55502636	25 x 1,5	20.5	27	25
55502646	32x1,5	27.5	36	25
55502638	40 x 1,5	35	45	20
55502639	50 x 1,5	45	56	10
55502641	63x1,5	45	56	10

Фотографии и иллюстрации представлены не в точном масштабе и не являются точными до подробностей иллюстрациями соответствующих изделий.

Аналогичная продукция

- SILVYN® MSK-M EE см. страницу 840
- SILVYN® MSK-M FPS-EDU см. страницу 841
- SILVYN® MSK-M US см. страницу 887

Аксессуары

- SKINDICHT® SM-M см. страницу 744



SILVYN® US



Преимущества

- Стойкие к большим растягивающим нагрузкам
- Экономия пространства монтажа
- Защита от вибрации
- Для универсального применения

Области применения

- В комбинации с защитным рукавом:
- SILVYN® AS/AS-P/EDU-AS/EMC AS-CU
- Машиностроение
- Производство промышленного оборудования

Характеристики

- Компактная конструкция

Конструкция

- Соединительная резьба PG
- 6-гранный промежуточный штуцер
- Резьбовая втулка
- Уплотняющий элемент
- Накладная гайка

Подходящие защитные рукава

- SILVYN® AS Страница 883
- SILVYN® AS-P Страница 884
- SILVYN® EDU-AS Страница 885
- SILVYN® EMC AS-CU Страница 886

Технические характеристики

- Классификация ETIM 5/6**
Обозначение класса ETIM 5.0/6.0: EC001180
Описание класса ETIM 5.0/6.0: Металлическое винтовое соединение защитного шланга
- Материал**
Корпус: латунь, покрытая никелем
Уплотнительное кольцо: TPE (термопластичный эластомер)
- Класс защиты**
IP 40 (с SILVYN®AS, EDU-AS и EMC AS-CU)
IP 65 (с SILVYN®AS-P)
- Температурный диапазон**
от -40 до + 125°C

Артикул	PG резьба	Внутренний диаметр, мм	Размер подходящего гофрорукава	Штук/ед. упаковки
SILVYN® US для SILVYN® AS				
55502661	7	6.5	10	50
55502662	9	10	14	50
55502663	11	12.5	17	50
55502664	13.5	14.5	19	50
55502665	16	16	21	50
55502666	21	21.5	27	25
55502667	29	29	36	20
55502668	36	38	45	20
55502669	48	49	56	10
SILVYN®US для SILVYN®AS-P				
55502671	7	6	10	50
55502672	9	8.5	14	50
55502673	11	11.5	17	50
55502674	13.5	13.5	19	50
55502675	16	15.5	21	50
55502676	21	20.5	27	25
55502677	29	27.5	36	20
55502678	36	36.5	45	20
55502679	48	47.5	56	10
SILVYN® US для SILVYN® EDU-AS / EMC AS-CU				
55502680	7	6	10	50
55502689	9	8.5	14	50
55502682	11	11.5	17	50
55502683	13.5	13.5	19	50
55502684	16	15.5	21	50
55502685	21	20.5	27	25
55502694	29	27.5	36	20
55502687	36	36.5	45	20
55502688	48	47.5	56	10

Фотографии и иллюстрации представлены не в точном масштабе и не являются точными до подробностей иллюстрациями соответствующих изделий.

Аксессуары

- SKINDICHT® SM см. страницу 800



SILVYN® US-AS / SILVYN® US-EDU-AS / SILVYN® US-MS-DR



Преимущества

SILVYN® US-AS

- Предотвращение повреждения кабеля

SILVYN® US-EDU-AS

- Предотвращение повреждения кабеля

SILVYN® US-MS-DR

- Обеспечивает отвод токов утечки через резьбовое соединение SILVYN® US-M/US
- При температуре свыше 100°C вместо уплотнения можно использовать нажимное кольцо

Области применения

SILVYN® US-AS

- В комбинации с защитным рукавом: SILVYN® AS
- Защита концов защитных рукавов

SILVYN® US-EDU-AS

- В комбинации с защитным рукавом: SILVYN® EDU-AS/EMC AS-CU/AS-P
- Защита концов защитных рукавов

SILVYN® US-MS-DR

- В комбинации с защитным рукавом: SILVYN® EDU-AS/EMC AS-CU
- Соединение оптимальное по электромагнитной совместимости

Характеристики

SILVYN® US-AS

- Фланец втулки полностью закрывает конец защитного рукава

SILVYN® US-EDU-AS

- Фланец втулки полностью закрывает конец защитного рукава

Конструкция

SILVYN® US-AS

- Резьбовая втулка
- **SILVYN® US-EDU-AS**
- Резьбовая втулка

Подходящие защитные рукава

SILVYN® US-AS

- SILVYN® AS Страница 883

SILVYN® US-EDU-AS

- SILVYN® AS-P Страница 884
- SILVYN® EDU-AS Страница 885
- SILVYN® EMC AS-CU Страница 886

SILVYN® US-MS-DR

- SILVYN® FPS-EDU Страница 838
- SILVYN® EDU-AS Страница 885
- SILVYN® EMC AS-CU Страница 886

Технические характеристики



Классификация ETIM 5/6 SILVYN® US-AS

Обозначение класса ETIM 5.0/6.0: EC0005 19

Описание класса ETIM 5.0/6.0: Наконечник для защитных шлангов

SILVYN® US-EDU-AS

Обозначение класса ETIM 5.0/6.0: EC0005 19

Описание класса ETIM 5.0/6.0: Наконечник для защитных шлангов



Материал SILVYN® US-AS

Латунь, покрытая никелем

SILVYN® US-EDU-AS

Латунь

SILVYN® US-MS-DR

Латунь



Температурный диапазон

от -40°C до +250°C

Артикул	Номинальный размер	Размер подходящего гофро рукава	Штук/ед. упаковки
SILVYN® US-AS для SILVYN® AS			
61802180	10	10	50
61802190	14	14	50
61802200	17	17	50
61802210	19	19	50
61802220	21	21	50
61802230	27	27	25
61802240	36	36	25
61802250	45	45	20
61802270	56	56	10
SILVYN® US-EDU-AS для SILVYN® AS-P / EDU-AS / EMC AS-CU			
61802480	10	10	50
61802490	14	14	50
61802500	17	17	50
61802510	19	19	50
61802520	21	21	50
61802530	27	27	25
61802540	36	36	25
61802550	45	45	20
61802570	56	56	10
SILVYN® US-MS-DR для SILVYN® US-AS / US-EDU-AS			
61808168	10	10	50
61808169	14	14	50
61808170	17	17	50
61808180	19	19	50
61808190	21	21	50
61808200	27	27	25
61808201	36	36	25
61808202	45	45	20
61808204	56	56	10

Фотографии и иллюстрации представлены не в точном масштабе и не являются точными до подробностей иллюстрациями соответствующих изделий.



SILVYN® SSU / SILVYN® SSUE



SILVYN® SSU



SILVYN® SSUE

Преимущества

SILVYN® SSU

- Стойкие к растягивающим усилиям
- Гибкие
- Для высоких механических нагрузок
- Термостойкие

SILVYN® SSUE

- Стойкие к растягивающим усилиям
- Стойкий к коррозии
- Гибкие
- Для высоких механических нагрузок
- Термостойкие

Области применения

SILVYN® SSU

- Измерительная техника
- Производство промышленного оборудования
- Применения с высокими механическими нагрузками

SILVYN® SSUE

- Морские установки
- Измерительная техника
- Производство промышленного оборудования
- В помещениях с влажной средой или вне помещений
- Применения с высокими механическими нагрузками

Характеристики

- Устойчивость к возгоранию

Конструкция

- Спирально намотанный металлический защитный рукав с перекрывающимся профилем

Примечание

- SILVYN® SSU 10 с профилем с двойным сцеплением (Agraff)
- SILVYN® SSUE 10 + 12 с профилем с двойным сцеплением (Agraff)

Технические характеристики

SILVYN® SSUE
 Обозначение класса ETIM 5.0/6.0: EC001179
 Описание класса ETIM 5.0/6.0: Металлический защитный шланг

Сертификаты соответствия
 IEC EN 61386-23

Материал
SILVYN® SSU
 Оцинкованная сталь
SILVYN® SSUE
 Нержавеющая сталь AISI316
 DW Nr. 1.4404

Температурный диапазон
SILVYN® SSU
 от -100°C до +300°C
SILVYN® SSUE
 от -100°C до +400°C

Артикул	Номинальный размер	Внутренний диаметр x внешний диаметр, мм	Радиус изгиба, мм	Подходят для SILVYN® LGEF-M/LGES-M	Ед. упаковки, бухты в м
SILVYN® SSU – оцинков. сталь – 10 м					
61804635	16	13.0 x 16.0	40	M 16x1,5 + M20x1,5	10
61804636	20	16.9 x 20.5	45	M 20 x 1,5	10
61804637	25	21.1 x 25.0	55	M 25 x 1,5	10
61804638	32	28.1 x 32.0	60	M 32 x 1,5	10
61804639	40	37.6 x 42.5	80	M 40 x 1,5	10
61804640	50	48.4 x 53.0	90	M 50 x 1,5	10
61804629	63	57.5 x 62.5	115	M 63 x 1,5	10
61804630	75	70.0 x 77.0	150	M 75 x 1,5	10
SILVYN® SSU - оцинков. сталь - 25 м					
61804631	10	6.8 x 9.0	25	M 12 x 1,5	25
61804632	12	10.2 x 13.0	30	M 16 x 1,5	25
61804633	16	13.0 x 16.0	40	M16x1,5 + M20x1,5	25
61804634	20	16.9 x 20.5	45	M 20 x 1,5	25
61804614	25	21.1 x 25.0	55	M 25 x 1,5	25
61804626	32	28.1 x 32.0	60	M 32 x 1,5	25
61804627	40	37.6 x 42.5	80	M 40 x 1,5	25
61804628	50	48.4 x 53.0	90	M 50 x 1,5	25
SILVYN® SSU - оцинков. сталь - 50 м					
61804615	10	6.8 x 9.0	25	M 12 x 1,5	50
61804623	12	10.2 x 13.0	30	M 16 x 1,5	50
61804624	16	13.0 x 16.0	40	M16x1,5 + M20x1,5	50
61804625	20	16.9 x 20.5	45	M 20 x 1,5	50
SILVYN® SSUE – нержавеющая сталь					
61804600	10	6,8 x 9,1	25	M 12 x 1,5	25
61804601	12	10,0 x 12,3	30	M 16 x 1,5/1	25
61804602	16	12,9 x 16,4	40	M 16 x 1,5/2	25
61804603	20	16,9 x 20,4	45	M 20 x 1,5	25
61804604	25	20,9 x 24,3	55	M 25 x 1,5	25
61804605	32	27,8 x 31,7	70	M 32 x 1,5	25
61804612	40	37,3 x 42,1	80	M 40 x 1,5	10
61804613	50	48.0 x 52,8	90	M 50 x 1,5	10

Фотографии и иллюстрации представлены не в точном масштабе и не являются точными до подробностей иллюстрациями соответствующих изделий.

Аналогичная продукция

- SILVYN® SSU
- SILVYN® AS см. страницу 883

Аксессуары

- SILVYN® LGEF-M см. страницу 895
- SILVYN® LGES-M см. страницу 896
- SILVYN® LGEP см. страницу 897



SILVYN® LGEF-M



Преимущества

- Для неподвижного применения
- Стойкие к большим растягивающим нагрузкам
- Экономия пространства монтажа

Области применения

- В комбинации с защитным рукавом:
- SILVYN® SSU / SSUE
- Применения с высокими механическими нагрузками

Конструкция

- Метрическая соединительная резьба
- 6-гранный промежуточный штуцер
- Накладная гайка

Подходящие защитные рукава

- SILVYN® SSU Страница 894
- SILVYN® SSUE Страница 894

Технические характеристики

Классификация ETIM 5/6
 Обозначение класса ETIM 5.0/6.0: EC001180
 Описание класса ETIM 5.0/6.0: Металлическое винтовое соединение защитного шланга

Сертификаты соответствия
 IEC EN 61386-23

Материал
 Латунь, покрытая никелем
 Нержавеющая сталь AISI316

Класс защиты
 IP 40

Температурный диапазон
 от -100 до +400°C

Артикул	Метрическая резьба	SW и размер ключа, мм	Общая длина, мм	Длина резьбы, мм	Подходят SILVYN® SSU / SSUE	Штук/ед. упаковки
SILVYN®LGEF-M (никелированная латунь)						
55503168	12 x 1,5	13	21	7	10	10
55503169	16 x 1,5	17	23	10	12	10
55503170	16 x 1,5	20	25	10	16	10
55503171	20 x 1,5	22	25	10	16	10
55503172	20 x 1,5	24	26.3	10	20	10
55503173	25 x 1,5	29	29.5	10	25	10
55503174	32x1,5	36	36.8	13	32	2
55503175	40 x 1,5	48	39	14	40	2
55503176	50 x 1,5	58	42	15	50	1
55503177	63x1,5	70	50	18	63	1
55503178	75 x 1,5	84	60	20	75	1
SILVYN®LGEF-M (нержавеющая сталь)						
55503200	12 x 1,5	14	21	7	10	1
55503201	16 x 1,5	19	23	10	12	1
55503202	16 x 1,5	19	25	10	16	1
55503203	20 x 1,5	24	26.3	10	20	1
55503204	25 x 1,5	29	29.5	10	25	1
55503205	32x1,5	38	36.8	13	32	1
55503206	40 x 1,5	48	39	14	40	1
55503207	50 x 1,5	58	42	15	50	1

Фотографии и иллюстрации представлены не в точном масштабе и не являются точными до подробностей иллюстрациями соответствующих изделий.





SILVYN® LGES-M



Информация

- Верхняя часть поворачивается, с интегрированной внутренней втулкой

Преимущества

- Для вращающихся применений
- Стойкие к большим растягивающим нагрузкам
- Экономия пространства монтажа

Области применения

- В комбинации с защитным рукавом:
- SILVYN® SSU / SSUE
- Применения с высокими механическими нагрузками

Конструкция

- Метрическая соединительная резьба
- 6-гранный промежуточный штуцер с торсионным элементом
- Накидная гайка

Подходящие защитные рукава

- SILVYN® SSU Страница 894
- SILVYN® SSUE Страница 894

Технические характеристики

Классификация ETIM 5/6
 Обозначение класса ETIM 5.0/6.0: EC001180
 Описание класса ETIM 5.0/6.0: Металлическое винтовое соединение защитного шланга

Сертификаты соответствия
 IEC EN 61386-23

Материал
 Латунь, покрытая никелем
 Нержавеющая сталь AISI316

Класс защиты
 IP 40

Температурный диапазон
 от -100°C до +400°C

Артикул	Метрическая резьба	SW и размер ключа, мм	Общая длина, мм	Длина резьбы, мм	Подходят SILVYN® SSU / SSUE	Штук/ед. упаковки
SILVYN® LGES-M (никелированная латунь)						
55503489	12 x 1,5	13	30	8	10	10
55503490	16 x 1,5	17	32.2	8	12	10
55503491	16 x 1,5	20	34.2	10	16	10
55503492	20 x 1,5	22	34.2	10	16	10
55503493	20 x 1,5	24	35.5	10	20	10
55503494	25 x 1,5	29	43.7	12	25	10
55503495	32x1,5	37	48	13	32	2
55503496	40 x 1,5	48	51.2	14	40	2
55503497	50 x 1,5	58	54.2	15	50	1
55503498	63x1,5	70	63.2	18	63	1
SILVYN® LGES-M (нержавеющая сталь)						
55503210	12 x 1,5	14	30.2	8	10	1
55503211	16 x 1,5	19	35.5	8	12	1
55503212	16 x 1,5	19	35.5	10	16	1
55503213	20 x 1,5	24	38.5	10	20	1
55503214	25 x 1,5	29	41.5	10	25	1
55503215	32x1,5	38	49	13	32	1

Фотографии и иллюстрации представлены не в точном масштабе и не являются точными до подробностей иллюстрациями соответствующих изделий.



SILVYN® LGEP



Информация

- Обеспечивает защиту кабелей от повреждения

Преимущества

- Предотвращение повреждения кабеля
- Стойкие к большим растягивающим нагрузкам
- Экономия пространства монтажа

Области применения

- В комбинации с защитным рукавом:
- SILVYN® SSU / SSUE
- Защита концов защитных рукавов
- Если не используется фиттинг
- Применения с высокими механическими нагрузками

Технические характеристики



Классификация ETIM 5/6

Обозначение класса ETIM 5.0/6.0: EC001180

Описание класса ETIM 5.0/6.0:

Металлическое винтовое соединение защитного шланга



Сертификаты соответствия

IEC EN 61386-23



Материал

Латунь, покрытая никелем



Класс защиты

IP 40



Температурный диапазон

от -50°C до +300°C

Артикул	Номинальный размер	Подходят SILVYN® SSU / SSUE	Штук/ед. упаковки
SILVYN® LGEP			
55503179	10	10	10
55503180	12	13	10
55503181	16	16	10
55503182	20	20	10
55503183	25	25	10
55503184	32	32	10
55503185	40	40	4
55503186	50	50	4
55503187	63	63	1
55503188	75	75	1

Фотографии и иллюстрации представлены не в точном масштабе и не являются точными до подробностей иллюстрациями соответствующих изделий.





SILVYN® UI 511



Информация

- Профиль Agraff
- Для самых высоких механических нагрузок

Преимущества

- Стойкие к торсионным нагрузкам и особо гибкие
- Стойкий к коррозии
- Для высоких механических нагрузок
- Для наружной прокладки и прокладки в грунт
- Стойкие к растягивающим усилиям

Области применения

- Морские установки
- Измерительная техника
- Производство промышленного оборудования
- Производство стали
- Применения с высокими механическими нагрузками

Характеристики

- Нержавеющая сталь AISI304

Конструкция

- Спирально намотанный защитный рукав из нержавеющей стали с зацепляющимся дважды фальцованным профилем (AGRAFF)

Технические характеристики

Классификация ETIM 5/6
 Обозначение класса ETIM 5.0/6.0: EC001179
 Описание класса ETIM 5.0/6.0: Металлический защитный шланг



Примечание

Размер 2" под заказ!



Материал

Нержавеющая сталь AISI 304
 DW № 1.4301



Класс защиты

IP40



Температурный диапазон

от -100°C до +600°C

Артикул	Номинальный размер	Внутренний диаметр x внешний диаметр, мм	Радиус изгиба подвижно/неподвижно, мм	Метров в ед. упаковки
SILVYN® UI 511				
61799815	5/16»	9.5 x 12.5	50.0/60.0	30
61799816	3/8»	13.0 x 16.0	65.0/80.0	30
61799817	1/2»	17.0 x 21.0	75.0/100.0	30
61799818	3/4»	22.0 x 26.0	90.0/125.0	30
61799819	1»	26.0 x 30.0	120.0/160.0	30
61799820	1 1/4»	34.0 x 39.0	175.0/220.0	30
61799831	1 1/2»	40.3 x 44.4	230.0/280.0	15
61799822	2»	51.6 x 55.7	285.0/340.0	15

Фотографии и иллюстрации представлены не в точном масштабе и не являются точными до подробностей иллюстрациями соответствующих изделий.

Аксессуары

- SILVYN® UI COMPACT M см. страницу 899
- SILVYN®UI 511 Набор втулка + кольцо см. страницу 900



SILVYN® UI COMPACT M

Информация

- Экономия места для монтажа благодаря габаритам



Преимущества

- Повышенная химическая стойкость
- Для высоких механических нагрузок
- Стойкие к большим растягивающим нагрузкам
- Стойкий к коррозии

Области применения

- В комбинации с защитным рукавом:
- SILVYN® UI 511

Конструкция

- Метрическая соединительная резьба
- 6-гранный промежуточный штуцер
- Резьбовая втулка
- Накладная гайка

Технические характеристики

Классификация ETIM 5/6
 Обозначение класса ETIM 5.0/6.0: EC001180
 Описание класса ETIM 5.0/6.0: Металлическое винтовое соединение защитного шланга

Материал
 Нержавеющая сталь AISI 304
 DW № 1.4301
 Латунь, покрытая никелем

Класс защиты
 IP 40

Температурный диапазон
 от -55 °C до +260 °C

Артикул	Метрическая резьба	Внутренний диаметр, мм	Подходят для SILVYN® UI 511	Штук/ед. упаковки
SILVYN® UI COMPACT M (нержавеющая сталь)				
61803880	16 x 1,5	9,8	3/8»	1
61803881	20x1,5/1	9,8	3/8»	1
61803882	20 x 1,5/2	13,9	1/2»	1
61803883	25 x 1,5	18,5	3/4»	1
61803884	32x1,5	22,8	1»	1
61803885	40 x 1,5	30,8	1 1/4»	1
61803886	50 x 1,5	36,8	1 1/2»	1
61803887	63x1,5	47,8	2»	1
SILVYN® UI COMPACT M (никелированная латунь)				
61803870	16 x 1,5/1	6,8	5/16»	1
61803871	16 x 1,5/2	9,8	3/8»	1
61803872	20x1,5/1	6,8	5/16»	1
61803873	20 x 1,5/2	9,8	3/8»	1
61803874	20x1,5/3	13,9	1/2»	1
61803875	25 x 1,5	18,5	3/4»	1
61803876	32x1,5	22,8	1»	1
61803877	40 x 1,5	30,8	1 1/4»	1
61803878	50 x 1,5	36,9	1 1/2»	1
61803879	63x1,5	47,9	2»	1

Фотографии и иллюстрации представлены не в точном масштабе и не являются точными до подробностей иллюстрациями соответствующих изделий.





SILVYN®UI 5 11 Набор втулка + кольцо



Информация

- Обеспечивает защиту кабелей от повреждения

Преимущества

- Предотвращение повреждения кабеля

Области применения

- Защита концов защитных рукавов
- Если не используется фиттинг
- В комбинации с защитным рукавом:
- SILVYN® UI 5 11

Характеристики

- Фланец втулки полностью закрывает конец защитного рукава

Технические характеристики

Классификация ETIM 5/6
 Обозначение класса ETIM 5.0/6.0: EC000519
 Описание класса ETIM 5.0/6.0: Наконечник для защитных шлангов

Материал
 Латунь, покрытая никелем

Температурный диапазон
 от -55°C до +260°C

Артикул	Номинальный размер	Подходят для SILVYN® UI 5 11	Штук/ед. упаковки
SILVYN®UI 5 11 Набор втулка + кольцо			
61798091	5/16»	5/16»	10
61798096	3/8»	3/8»	10
61798097	1/2»	1/2»	10
61798092	3/4»	3/4»	5
61798093	1»	1»	5
61798094	1 1/4»	1 1/4»	2
61798090	1 1/2»	1 1/2»	2
61798095	2»	2»	2

Фотографии и иллюстрации представлены не в точном масштабе и не являются точными до подробностей иллюстрациями соответствующих изделий.



SILVYN® LCC-2



Преимущества

- Стойкость к воздействию жидкостей
- Стойкие к растягивающим усилиям
- Повышенная прочность
- Для наружной прокладки и прокладки в грунт
- Стойкие к высоким механическим нагрузкам

Области применения

- Машиностроение
- Производство промышленного оборудования
- Для применения вне помещений
- Для применения в местах, где используются жидкости
- Применения с высокими механическими нагрузками

Конструкция

- Спирально намотанный металлический защитный рукав с перекрывающимся профилем
- Наружная оболочка из ПВХ-пластиката

Примечание

- По запросу: Цвет серый

Технические характеристики

Классификация ETIM 5/6
 Обозначение класса ETIM 5.0/6.0: EC001179
 Описание класса ETIM 5.0/6.0: Металлический защитный шланг

Стандарты / Сертификаты соответствия
 IEC EN 61386-23

Поставляемые цвета
 Чёрный, RAL 9005, стойкие к УФ-лучам

Материал
 Внутренний рукав: сталь оцинкованная
 Наружная оболочка: ПВХ

Температурный диапазон
 от -15 °С до +70 °С

Артикул	Номинальный размер	Внутренний диаметр x внешний диаметр, мм	Радиус изгиба, мм	Подходят для SILVYN® LGF-2-М/LGS-2-М	Ед. упаковки, бухты в м
SILVYN® LCC-2					
61804702	10	6.8 x 10.0	25	M12x1,5	30
61804712	12	10.2 x 14.0	30	M16x1,5/1	30
61804722	16	13.0 x 17.0	40	M16x1,5/2 + M20x1,5/1	30
61804732	20	16.9 x 21.5	45	M20x1,5/2	30
61804742	25	21.1 x 26.0	55	M25x1,5	30
61804752	32	28.1 x 34.0	60	M32x1,5	30
61804762	40	37.6 x 44.5	80	M40x1,5	10
61804772	50	48.4 x 55.0	90	M50x1,5	10
61804792	63	57.5 x 64.5	115	M63x1,5	10
61804787	75	70.0 x 79.0	150	M75x1,5	10

Фотографии и иллюстрации представлены не в точном масштабе и не являются точными до подробностей иллюстрациями соответствующих изделий.

Аналогичная продукция

- SILVYN® LCCH-2 см. страницу 902

Аксессуары

- SILVYN® LGF-2-М см. страницу 903
- SILVYN® LGS-2-М см. страницу 903
- SILVYN® LCG-М см. страницу 904
- SILVYN® LCW-М см. страницу 904
- SILVYN® LCS-М см. страницу 904
- SILVYN® LCC-С см. страницу 905
- SILVYN® LCC-E см. страницу 906



SILVYN® LCCH-2



Информация

- Без галогенов

Преимущества

- Высокая огнестойкость, самозатухающие по UL 94V-0
- Стойкость к воздействию жидкостей
- Повышенная прочность
- Для наружной прокладки и прокладки в грунт
- Стойкие к высоким механическим нагрузкам

Области применения

- Общественные сооружения
- Машиностроение
- Для применения в местах, где используются жидкости
- Применения с высокими механическими нагрузками
- Для применения вне помещений

Характеристики

- Без галогенов
- С низким дымовыделением
- Низкая токсичность дымовых газов

Конструкция

- Спирально намотанный металлический защитный рукав с перекрывающимся профилем
- Оболочка из полимера

Технические характеристики

Классификация ETIM 5/6
 Обозначение класса ETIM 5.0/6.0: EC001179
 Описание класса ETIM 5.0/6.0: Металлический защитный шланг

Стандарты / Сертификаты соответствия
 IEC EN 61386-23

Поставляемые цвета
 Чёрный, RAL 9005, стойкие к УФ-лучам

Материал
 Внутренний рукав: оцинкованная сталь
 Наружная оболочка: безгалогеновый полимер
 Огнестойкость по UL 94V-0

Температурный диапазон
 от -25 до +90 °C

Артикул	Номинальный размер	Внутренний диаметр x внешний диаметр, мм	Радиус изгиба, мм	Ед. упаковки, бухты в м
SILVYN® LCCH-2				
61804793	12	10.2 x 14.0	30	25
61804794	16	13.0 x 17.0	40	25
61804795	20	16.9 x 21.5	45	25
61804796	25	21.1 x 26.0	55	25
61804797	32	28.1 x 34.0	60	25
61804798	40	37.6 x 44.5	80	10
61804799	50	48.4 x 55.0	90	10
61804788	63	57,5 x 64,5	115	10
61804789	75	70.0 x 79.0	150	10

Фотографии и иллюстрации представлены не в точном масштабе и не являются точными до подробностей иллюстрациями соответствующих изделий.

Аксессуары

- SILVYN® LGF-2-M см. страницу 903
- SILVYN® LGS-2-M см. страницу 903
- SILVYN® LCG-M см. страницу 904
- SILVYN® LCW-M см. страницу 904
- SILVYN® LCS-M см. страницу 904
- SILVYN® LCC-C см. страницу 905
- SILVYN® LCC-E см. страницу 906



SILVYN® LGF-2-M / SILVYN® LGS-2-M



SILVYN® LGF-2-M

SILVYN® LGS-2-M

Преимущества

SILVYN® LGF-2-M

- Для неподвижного применения
- Стойкие к большим растягивающим нагрузкам
- Экономия пространства монтажа

SILVYN® LGS-2-M

- Для вращающихся применений
- Стойкие к большим растягивающим нагрузкам
- Экономия пространства монтажа

Области применения

- В комбинации с защитным рукавом:
- SILVYN® LCC-2
- SILVYN® LCCH-2
- Применения с высокими механическими нагрузками
- Для применения вне помещений

Конструкция

SILVYN® LGF-2-M

- Метрическая соединительная резьба
- 6-гранный промежуточный штуцер
- Накладная гайка

SILVYN® LGS-2-M

- Метрическая соединительная резьба
- 6-гранный промежуточный штуцер с торсионным элементом
- Накладная гайка

Подходящие защитные рукава

- SILVYN® LCC-2 Страница 901
- SILVYN® LCCH-2 Страница 902

Технические характеристики

Классификация ETIM 5/6
 Обозначение класса ETIM 5.0/6.0: EC001180
 Описание класса ETIM 5.0/6.0: Металлическое винтовое соединение защитного шланга

Стандарты / Сертификаты соответствия
 IEC EN 61386-23

Материал
 Латунь, покрытая никелем

Класс защиты
 IP 54

Температурный диапазон
 от -50 °C до +300 °C

Артикул	Метрическая резьба	SW и размер ключа, мм	Общая длина, мм	Длина резьбы, мм	Подходят для SILVYN® LCC-2 / LCCH-2	Штук/ед. упаковки
SILVYN® LGF-2-M						
55501981	12 x 1,5	13	21	8	10	10
55502001	16 x 1,5/1	17	23	8	12	10
55502002	16 x 1,5/2	20	25	10	16	10
55502021	20 x 1,5/1	22	25	10	16	10
55502022	20 x 1,5/2	24	26.3	10	20	10
55502031	25 x 1,5	29	32.5	10	25	10
55502041	32x1,5	38	36.8	13	32	10
55502051	40 x 1,5	48	39	14	40	4
55502061	50 x 1,5	58	42	15	50	4
55502071	63x1,5	70	50	18	63	1
55502073	75 x 1,5	84	60	20	75	1
SILVYN® LGS-2-M						
55501982	12 x 1,5	13	30.2	8	10	10
55502003	16 x 1,5/1	17	32.2	8	12	10
55502004	16 x 1,5/2	20	34.2	10	16	10
55502023	20x1,5/1	22	34.2	10	16	10
55502024	20 x 1,5/2	24	35.5	10	20	10
55502032	25 x 1,5	29	43.7	10	25	10
55502042	32x1,5	38	48	13	32	10
55502052	40 x 1,5	48	51.2	14	40	4
55502062	50 x 1,5	58	54.2	15	50	4
55502072	63x1,5	70	63.2	18	63	1

Фотографии и иллюстрации представлены не в точном масштабе и не являются точными до подробностей иллюстрациями соответствующих изделий.

Аксессуары

- SKINDICHT® SM-M см. страницу 744



SILVYN® LCG-M / SILVYN® LCW-M / SILVYN® LCS-M



SILVYN® LCG-M



SILVYN® LCW-M



SILVYN® LCS-M

Преимущества

- Стойкие к большим растягивающим нагрузкам
- Защита от вибрации
- Повышенная герметичность

Области применения

- В комбинации с защитным рукавом:
- SILVYN® LCC-2 / LCCH-2
- Применения с высокими механическими нагрузками
- Для применения в местах, где используются жидкости

Конструкция

SILVYN® LCG-M

- Метрическая соединительная резьба
- 6-гранный промежуточный штуцер
- Резьбовая втулка
- Накладная гайка

SILVYN® LCW-M

- Метрическая соединительная резьба
- 90° угловой 6-гранный промежуточный штуцер
- Резьбовая втулка
- Накладная гайка

SILVYN® LCS-M

- Метрическая соединительная резьба
- 6-гранный промежуточный штуцер с торсионным элементом
- Резьбовая втулка
- Накладная гайка

Подходящие защитные рукава

- SILVYN® LCC-2 Страница 901
- SILVYN® LCCH-2 Страница 902

Технические характеристики

Классификация ETIM 5/6
 Обозначение класса ETIM 5.0/6.0: EC001180
 Описание класса ETIM 5.0/6.0: Металлическое винтовое соединение защитного шланга

Стандарты / Сертификаты соответствия
 IEC EN 61386-23

Материал
 Корпус: латунь, покрытая никелем
 Уплотнение: PA (полиамид)

Класс защиты
 IP 65

Температурный диапазон
 от -50°C до +135°C

Артикул	Метрическая резьба	SW 1/2, мм	Общая длина, мм	Длина резьбы, мм	Подходят для SILVYN® LCC-2/LCCH-2	Штук/ед. упаковки
SILVYN® LCG-M						
55503220	12 x 1,5	20 / 20	29.8	10	10	10
55503221	16 x 1,5/1	20 / 22	29.8	10	12	10
55503222	16 x 1,5/2	24 / 26	33	12	16	10
55503223	20x1,5/1	24 / 26	33	12	16	10
55503224	20 x 1,5/2	26 / 29	33.5	12	20	10
55503225	25 x 1,5	33 / 35	40.5	14	25	10
55503226	32x1,5	40 / 42	45.8	15	32	2
55503227	40 x 1,5	56 / 58	47.5	16	40	1
55503228	50 x 1,5	70 / 70	51	16	50	1
SILVYN® LCW-M						
55503234	16 x 1,5/1	20 / 24	31	10	12	10
55503235	16 x 1,5/2	20 / 26	31	10	16	10
55503230	20x1,5/1	24 / 26	36	13	16	10
55503231	20 x 1,5/2	24 / 29	37	13	20	10
55503232	25 x 1,5	30 / 35	44	14	25	10
55503233	32x1,5	36 / 42	53	15	32	2
SILVYN® LCS-M						
55503470	16 x 1,5/1	20 / 22	39	10	12	10
55503471	16 x 1,5/2	24 / 26	40.9	10	16	10
55503472	20x1,5/1	24 / 26	41	10	16	10
55503473	20 x 1,5/2	26 / 29	41.8	10	20	10
55503474	25 x 1,5	33 / 35	50.7	12	25	10
55503475	32x1,5	40 / 42	56.9	13	32	2

Фотографии и иллюстрации представлены не в точном масштабе и не являются точными до подробностей иллюстрациями соответствующих изделий.

Аксессуары

- SKINDICHT® SM-M см. страницу 744



SILVYN® LCC-C

Информация

- Соединение двух шлангов различной длины



Преимущества

- Дополнительное расширение SILVYN®LCC-2 / LCCH-2
- Быстрый монтаж
- Стойкость к большим растягивающим нагрузкам

Области применения

- В комбинации с защитным рукавом: SILVYN® LCC-2 / LCCH-2
- Соединительная муфта для удлинения рукавов

Подходящие защитные рукава

- SILVYN® LCC-2 Страница 901
- SILVYN® LCCH-2 Страница 902

Технические характеристики

Классификация ETIM 5/6
 Обозначение класса ETIM 5.0/6.0: EC001180
 Описание класса ETIM 5.0/6.0: Металлическое винтовое соединение защитного шланга

Сертификаты соответствия
 IEC EN 61386-23

Материал
 Латунь, покрытая никелем

Класс защиты
 IP 65

Температурный диапазон
 от -50°C до +135°C

Артикул	Номинальный размер	Подходят для SILVYN® LCC-2/LCCH-2	Штук/ед. упаковки
SILVYN® LCC-C			
55503476	16	16	2
55503477	20	20	2
55503478	25	25	2
55503479	32	32	2

Фотографии и иллюстрации представлены не в точном масштабе и не являются точными до подробностей иллюстрациями соответствующих изделий.



SILVYN® LCC-E



Информация

- Обеспечивает защиту кабелей от повреждения

Преимущества

- Предотвращение повреждения кабеля

Области применения

- Защита концов защитных рукавов
- Если не используется фиттинг

Характеристики

- Фланец втулки полностью закрывает конец защитного рукава

Конструкция

- Резьбовая втулка

Подходящие защитные рукава

- SILVYN® LCC-2 Страница 901
- SILVYN® LCCH-2 Страница 902

Технические характеристики



Классификация ETIM 5/6

Обозначение класса ETIM 5.0/6.0:
EC000519
Описание класса ETIM 5.0/6.0:
Наконечник для защитных шлангов



Материал

Латунь, покрытая никелем



Температурный диапазон

от -50°C до +135°C

Артикул	Номинальный размер	Подходят для SILVYN®LCC-2 / LCCH-2	Штук/ед. упаковки
SILVYN® LCC-E			
61805600	10	10	10
61805610	12	13	10
61805620	16	16	10
61805630	20	20	10
61805640	25	25	10
61805650	32	32	10
61805660	40	40	10
61805670	50	50	4
61805680	63	63	1
61805690	75	75	1

Фотографии и иллюстрации представлены не в точном масштабе и не являются точными до подробностей иллюстрациями соответствующих изделий.



SILVYN® HTDL



Преимущества

- Стойкость к воздействию жидкостей
- Стойкие к растягивающим усилиям
- Износостойкие
- Повышенная прочность

Области применения

- Машиностроение
- Производство промышленного оборудования
- Производство трансформаторов
- Для применения в железнодорожном транспорте
- Экспортеры

Конструкция

- Спирально намотанный прочный металлический защитный рукав с зацепляющимся профилем
- Оболочка из полимера

Примечание

- Размеры от 3/8» до 1 1/4» включительно с медной жилой для заземления. Прочный корпус из оцинкованной стальной ленты со специальной оболочкой из пластика, стойкой к высоким температурам и солнечному свету. Для использования во взрывоопасных зонах по NEC 50 1-4В.

Технические характеристики

Классификация ETIM 5/6
 Обозначение класса ETIM 5.0/6.0: EC001179
 Описание класса ETIM 5.0/6.0: Металлический защитный шланг

Стандарты / Сертификаты соответствия
 UL 360
 NEC 501-4B

Поставляемые цвета
 Чёрный

Материал
 Металлические с ПВХ-оболочкой

Температурный диапазон
 от -40°C до +105°C
 кратковременно до +120°C

Артикул	Номинальный размер	Внутренний диаметр x внешний диаметр, мм	Радиус изгиба, мм	Ед. упаковки, бухты в м
SILVYN® HTDL				
61814190	3/8»	12.6 x 17.8	85	60
61814200	1/2»	16.1 x 21.1	110	60
61814210	3/4»	21.1 x 26.4	140	45
61814220	1»	26.8 x 33.1	170	30
61814230	1 1/4»	35.4 x 41.8	215	15
61814240	1 1/2»	40.3 x 47.8	250	15
61814250	2»	51.6 x 59.9	300	15

* Торговый продукт Lapp
 Размеры 1 1/2" и 2" без медного проводника
 Фотографии и иллюстрации представлены не в точном масштабе и не являются точными до подробностей иллюстрациями соответствующих изделий.

Аксессуары

- SILVYN® COMPACT M см. страницу 910
- SILVYN® COMPACT PG см. страницу 911
- SILVYN® COMPACT NPT см. страницу 912
- SILVYN® LTP-E см. страницу 915



SILVYN® EF / SILVYN® OR



SILVYN® EF



SILVYN® OR

Преимущества

SILVYN® EF

- Стойкость к воздействию жидкостей
- Стойкие к растягивающим усилиям
- Износостойкие
- Повышенная прочность
- Особо гибкие

SILVYN® OR

- Стойкость к воздействию жидкостей
- Стойкие к растягивающим усилиям
- Износостойкие
- Повышенная прочность
- Стойкие к маслам и кислотам

Области применения

- Машиностроение
- Производство промышленного оборудования
- Производство трансформаторов
- Для применения в железнодорожном транспорте
- Бумажная промышленность

Конструкция

- Спирально намотанный прочный металлический защитный рукав с зацепляющимся профилем
- Оболочка из полимера

Примечание

- Ед. упаковки=10 м (по запросу)

Технические характеристики

Классификация ETIM 5/6
 Обозначение класса ETIM 5.0/6.0: EC001179
 Описание класса ETIM 5.0/6.0: Металлический защитный шланг

По запросу
 Другие длины

Поставляемые цвета
SILVYN® EF
 Серый
SILVYN® OR
 Чёрный

Материал
SILVYN® EF
 Оцинкованная сталь с оболочкой из ПВХ
SILVYN® OR
 Оцинкованная сталь с оболочкой из специального ПВХ

Температурный диапазон
SILVYN® EF
 от -25°C до +70°C,
 кратковременно до +90°C
SILVYN® OR
 от -20°C до +100°C,
 кратковременно до +120°C

Артикул	Номинальный размер	Внутренний диаметр x внешний диаметр, мм	Радиус изгиба, мм	Ед. упаковки, бухты в м
SILVYN® EF				
61722240	5/16»	10.1 x 14.4	65	50
61712470	3/8»	12.6 x 17.8	85	75
61712480	1/2»	16.0 x 21.1	110	60
61712490	3/4»	21.0 x 26.4	140	50
61712500	1»	26.5 x 33.1	170	30
61712510	1 1/4»	35.1 x 41.8	215	30
61712520	1 1/2»	40.3 x 47.8	250	15
61712530	2»	51.6 x 59.9	300	15
SILVYN® OR				
61712840	3/8»	12.6 x 17.8	85	75
61712850	1/2»	16.0 x 21.1	110	60
61712860	3/4»	21.0 x 26.4	140	50
61712870	1»	26.5 x 33.0	170	30
61712880	1 1/4»	35.1 x 41.8	215	30
61712890	1 1/2»	40.3 x 47.8	250	15
61712900	2»	51.6 x 59.9	300	15

* Торговый продукт Lapp

Фотографии и иллюстрации представлены не в точном масштабе и не являются точными до подробностей иллюстрациями соответствующих изделий.

Аксессуары

- SILVYN® COMPACT M см. страницу 910
- SILVYN® COMPACT PG см. страницу 911
- SILVYN® COMPACT NPT см. страницу 912
- SILVYN® LTP-E см. страницу 915



SILVYN® HCX / SILVYN® HFX



SILVYN® HCX



SILVYN® HFX

Преимущества

SILVYN® HCX

- Стойкость к воздействию жидкостей
- Стойкие к растягивающим усилиям
- Износостойкие
- Повышенная прочность
- Повышенная термостойкость

SILVYN® HFX

- Ударопрочные
- Износостойкие
- Защита от истирания
- Повышенная стойкость к маслам, бензину, кислотам и жирам
- Водонепроницаемый

Области применения

- Машиностроение
- Бумажная промышленность
- Техника измерения, управления и регулирования
- Для применения в железнодорожном транспорте
- Для применения вне помещений

Характеристики

SILVYN® HCX

- Стойкие к УФ-лучам
- SILVYN® HFX**
- Стойкие к УФ-лучам
 - Без галогенов, самозатухающий
 - Повышенная механическая и химическая стойкость

Конструкция

SILVYN® HCX

- Спирально намотанный тяжелый металлический защитный рукав с зацепляющимся профилем
- Оболочка из термостойкого полимера

SILVYN® HFX

- Спирально намотанный тяжелый металлический защитный рукав с зацепляющимся профилем
- Наружная оболочка из полиуретана (PUR)

Примечание

- Ед. упаковки=10 м (по запросу)

Технические характеристики

Классификация ETIM 5/6
 Обозначение класса ETIM 5.0/6.0: EC001179

Описание класса ETIM 5.0/6.0: Металлический защитный шланг

По запросу
 Другие длины

Поставляемые цвета
 Чёрный

Материал SILVYN® HCX
 Металлический с оболочкой из термопластичного эластомера

SILVYN® HFX
 Металлический с полиуретановой оболочкой

Температурный диапазон SILVYN® HCX
 от -55 °C до +145 °C
 кратковременно до +160 °C

SILVYN® HFX
 от -55 °C до +105 °C
 кратковременно до +125 °C

Артикул	Номинальный размер	Внутренний диаметр x внешний диаметр, мм	Радиус изгиба, мм	Ед. упаковки, бухты в м
SILVYN® HCX				
61744228	3/8»	12,6 x 17,8	85	30
61744229	1/2»	16,0 x 21,1	110	30
61744230	3/4»	21,0 x 26,4	140	30
61744231	1»	26,5 x 33,1	170	30
61744240	1 1/4»	35,1 x 41,8	215	15
61744242	1 1/2»	40,3 x 47,8	250	15
61744244	2»	51,6 x 59,9	300	15
SILVYN® HFX				
64400200	5/16»	10,1 x 14,4	65	30
64400210	3/8»	12,6 x 17,8	85	30
64400220	1/2»	16,0 x 21,1	110	30
64400230	3/4»	21,0 x 26,4	140	30
64400240	1»	26,5 x 33,1	170	30
64400250	1 1/4»	35,1 x 41,8	215	15
64400251	1 1/2»	40,3 x 47,8	250	15
64400252	2»	51,6 x 59,9	300	15

* Торговый продукт Lapp

Фотографии и иллюстрации представлены не в точном масштабе и не являются точными до подробностей иллюстрациями соответствующих изделий.

Аксессуары

- SILVYN® COMPACT M см. страницу 910
- SILVYN® COMPACT PG см. страницу 911
- SILVYN® COMPACT NPT см. страницу 912
- SILVYN® LTP-E см. страницу 915



SILVYN® COMPACT M



Информация

- Экономия места для монтажа благодаря габаритам

Преимущества

- Экономия пространства монтажа
- Для высоких механических нагрузок
- Стойкие к большим растягивающим нагрузкам
- Стойкий к коррозии

Области применения

- В комбинации с защитным рукавом:
- Подходят для SILVYN® HTDL/EF/OR/HCX/HFX
- Машиностроение
- Для применения в железнодорожном транспорте

Конструкция

- Метрическая соединительная резьба
- 6-гранный промежуточный штуцер
- Резьбовая втулка
- Накладная гайка

Подходящие защитные рукава

- SILVYN® HTDL Страница 907
- SILVYN® EF Страница 908
- SILVYN® OR Страница 908
- SILVYN® HCX Страница 909
- SILVYN® HFX Страница 909

Технические характеристики

Классификация ETIM 5/6
 Обозначение класса ETIM 5.0/6.0: EC001180
 Описание класса ETIM 5.0/6.0: Металлическое винтовое соединение защитного шланга

Стандарты / Сертификаты соответствия
 UL 514B

По запросу
 Доступно из нержавеющей стали

Материал
 Корпус: латунь, покрытая никелем,
 Уплотнение: полиамид,
 O-кольцо: NBR (бутадиеновая резина)

Класс защиты
 IP 66
 IP 67

Температурный диапазон
 от -45°C до +105°C

Артикул	Метрическая резьба	Подходят для SILVYN® HTDL/EF/OR/HCX/HFX	Штук/ед. упаковки
SILVYN® COMPACT M			
61803846	16 x 1,5	5/16»	10
61803800	16 x 1,5	3/8»	10
61803847	20 x 1,5	5/16»	10
61803801	20 x 1,5	3/8»	10
61803802	20 x 1,5	1/2»	10
61803803	25 x 1,5	3/4»	5
61803804	32x1,5	1»	5
61803805	40 x 1,5	1 1/4»	5
61803806	50 x 1,5	1 1/2»	2
61803807	63x1,5	2»	2
SILVYN® COMPACT 45° M			
61803848	16 x 1,5	5/16»	10
61803850	16 x 1,5	3/8»	10
61803849	20 x 1,5	5/16»	10
61803851	20 x 1,5	3/8»	10
61803852	20 x 1,5	1/2»	10
61803853	25 x 1,5	3/4»	5
61803854	32x1,5	1»	5
SILVYN® COMPACT 90° M			
61803808	16 x 1,5	3/8»	10
61803809	20 x 1,5	3/8»	10
61803810	20 x 1,5	1/2»	10
61803811	25 x 1,5	3/4»	5
61803812	32x1,5	1»	5
61803813	40 x 1,5	1 1/4»	5
61803814	50 x 1,5	1 1/2»	2
61803815	63x1,5	2»	2

Фотографии и иллюстрации представлены не в точном масштабе и не являются точными до подробностей иллюстрациями соответствующих изделий.

Аксессуары

- SKINDICHT® SM-M см. страницу 744



SILVYN® COMPACT PG

Информация

- Экономия места для монтажа благодаря габаритам



Преимущества

- Экономия пространства монтажа
- Для высоких механических нагрузок
- Стойкие к большим растягивающим нагрузкам
- Стойкий к коррозии

Области применения

- В комбинации с защитным рукавом:
- Подходят для SILVYN® HTDL/EF/OR/HCX/HFX
- Машиностроение
- Для применения в железнодорожном транспорте

Конструкция

- Соединительная резьба PG
- 6-гранный промежуточный штуцер
- Резьбовая втулка
- Накладная гайка

Подходящие защитные рукава

- SILVYN® HTDL Страница 907
- SILVYN® EF Страница 908
- SILVYN® OR Страница 908
- SILVYN® HCX Страница 909
- SILVYN® HFX Страница 909

Технические характеристики

Классификация ETIM 5/6
 Обозначение класса ETIM 5.0/6.0: EC001180
 Описание класса ETIM 5.0/6.0: Металлическое винтовое соединение защитного шланга

Стандарты / Сертификаты соответствия
 UL 514B

Материал
 Корпус: латунь, покрытая никелем,
 Уплотнение: полиамид,
 O-кольцо: NBR (бутадиеновая резина)

Класс защиты
 IP 67

Температурный диапазон
 от -45 °C до +105 °C

Артикул	PG резьба	Подходят для SILVYN® HTDL/EF/OR/HCX/HFX	Штук/ед. упаковки
SILVYN® COMPACT PG			
61803816	11	3/8»	10
61803817	13.5	3/8»	10
61803818	16	1/2»	10
61803819	21	3/4»	5
61803820	29	1»	5
61803821	36	1 1/4»	5
61803822	42	1 1/2»	2
61803823	48	2»	2
SILVYN® COMPACT 90° PG			
61803824	11	3/8»	10
61803825	13.5	3/8»	10
61803826	16	1/2»	10
61803827	21	3/4»	5
61803828	29	1»	5
61803829	36	1 1/4»	5
61803830	42	1 1/2»	2
61803831	48	2»	2

Фотографии и иллюстрации представлены не в точном масштабе и не являются точными до подробностей иллюстрациями соответствующих изделий.

Аксессуары

- SKINDICHT® SM см. страницу 800



SILVYN® COMPACT NPT



Информация

- Экономия места для монтажа благодаря габаритам

Преимущества

- Экономия пространства монтажа
- Для высоких механических нагрузок
- Стойкие к большим растягивающим нагрузкам
- Стойкий к коррозии

Области применения

- В комбинации с защитным рукавом:
- Подходят для SILVYN® HTDL/EF/OR/HCX/HFX
- Машиностроение
- Для применения в железнодорожном транспорте

Конструкция

- Соединительная резьба NPT
- 6-гранный промежуточный штуцер
- Резьбовая втулка
- Накладная гайка

Подходящие защитные рукава

- SILVYN® HTDL Страница 907
- SILVYN® EF Страница 908
- SILVYN® OR Страница 908
- SILVYN® HCX Страница 909
- SILVYN® HFX Страница 909

Технические характеристики

Классификация ETIM 5/6
 Обозначение класса ETIM 5.0/6.0: EC001180
 Описание класса ETIM 5.0/6.0: Металлическое винтовое соединение защитного шланга

Стандарты / Сертификаты соответствия
 UL 514B

Материал
 Корпус: латунь, покрытая никелем,
 Уплотнение: полиамид,
 O-кольцо: NBR (бутадиеновая резина)

Класс защиты
 IP 67

Температурный диапазон
 от -45°C до +105°C

Артикул	NPT резьба	Подходят для SILVYN® HTDL/EF/OR/HCX/HFX	Штук/ед. упаковки
SILVYN® COMPACT NPT			
61803832	1/2»	3/8»	10
61803833	1/2»	1/2»	10
61803834	3/4»	3/4»	5
61803835	1»	1»	5
61803836	1 1/4»	1 1/4»	2
61803837	1 1/2»	1 1/2»	2
61803838	2»	2»	2
SILVYN® COMPACT 90° NPT			
61803839	1/2»	3/8»	10
61803840	1/2»	1/2»	10
61803841	3/4»	3/4»	5
61803842	1»	1»	5
61803843	1 1/4»	1 1/4»	2
61803844	1 1/2»	1 1/2»	2
61803845	2»	2»	2

Фотографии и иллюстрации представлены не в точном масштабе и не являются точными до подробностей иллюстрациями соответствующих изделий.

Аксессуары

- SKINDICHT® SM-NPT см. страницу 770



SILVYN® LTP



Преимущества

- Стойкость к воздействию жидкостей
- Стойкие к растягивающим усилиям
- Износостойкие
- Повышенная прочность
- Стойкие к маслам, кислотам и к УФ-излучению

Области применения

- Машиностроение
- Для применения вне помещений
- Производство трансформаторов
- Для применения в железнодорожном транспорте
- Бумажная промышленность

Конструкция

- Спирально намотанный прочный металлический защитный рукав с зацепляющимся профилем
- Оболочка из полимера

Технические характеристики

Классификация ETIM 5/6
 Обозначение класса ETIM 5.0/6.0: EC001179
 Описание класса ETIM 5.0/6.0: Металлический защитный шланг

Сертификаты соответствия
 IEC EN 61386-23

Поставляемые цвета
 Чёрный, RAL 9005, стойкие к УФ-лучам

Материал
 Оцинкованная сталь
 ПВХ-оболочка

Температурный диапазон
 от -20°C до +105°C

Артикул	Номинальный размер	Внутренний диаметр x внешний диаметр, мм	Радиус изгиба, мм	Ед. упаковки, бухты в м
SILVYN® LTP				
61805400	10 - 1/4»	7.0 x 11.8	35	50
61805410	12 - 5/16»	10.0 x 14.2	40	50
61805420	16 - 3/8»	12.6 x 17.8	45	50
61805430	20 - 1/2»	16.0 x 21.1	65	50
61805440	25 - 3/4»	21.0 x 26.4	100	25
61805450	32 - 1»	26.5 x 33.1	135	25
61805460	40 - 1 1/4»	35.4 x 41.8	175	10
61805470	50 - 1 1/2»	40.4 x 47.9	230	10
61805480	63 - 2»	51.6 x 59.7	280	10

Фотографии и иллюстрации представлены не в точном масштабе и не являются точными до подробностей иллюстрациями соответствующих изделий.

Аналогичная продукция

- SILVYN® OR см. страницу 908

Аксессуары

- SILVYN® LTPG-M см. страницу 914
- SILVYN® LTPS-M см. страницу 914
- SILVYN® LTP 45° M см. страницу 914
- SILVYN® LTP 90° M см. страницу 914



SILVYN® LTPG-M / SILVYN® LTPS-M / SILVYN® LTP 45° M / SILVYN® LTP 90° M



SILVYN® LTPG-M



SILVYN® LTPS-M



SILVYN® LTP 45° M



SILVYN® LTP 90° M

Преимущества

- Стойкие к большим растягивающим нагрузкам
- Защита от вибрации
- Высокая герметизация

Области применения

- В комбинации с защитным рукавом:
- SILVYN®LTP
- Применения с высокими механическими нагрузками
- Для применения в местах, где используются жидкости

Конструкция

SILVYN® LTPG-M

- Метрическая соединительная резьба
- 6-гранный промежуточный штуцер
- Резьбовая втулка
- Накладная гайка

SILVYN® LTPS-M

- Метрическая соединительная резьба
- 6-гранный промежуточный штуцер с торсионным элементом
- Резьбовая втулка
- Накладная гайка

SILVYN® LTP 45° M

- Метрическая соединительная резьба
- 45° угловой 6-гранный промежуточный штуцер
- Резьбовая втулка
- Накладная гайка

SILVYN® LTP 90° M

- Метрическая соединительная резьба
- 90° угловой 6-гранный промежуточный штуцер
- Резьбовая втулка
- Накладная гайка

Подходящие защитные рукава

- SILVYN® LTP Страница 9 13

Технические характеристики

Классификация ETIM 5/6
Обозначение класса ETIM 5.0/6.0: EC001180
Описание класса ETIM 5.0/6.0: Металлическое винтовое соединение защитного шланга

Сертификаты соответствия
IEC EN 61386-23

Материал
Корпус: латунь, покрытая никелем
Уплотнение: PA (полиамид)

Класс защиты
IP66
IP67
IP68 (5 бар)
IP69

Температурный диапазон
от -50 до +135°C

Артикул	Метрическая резьба	SW и размер ключа, мм	Длина резьбы, мм	Подходят для SILVYN® LTP	Штук/ед. упаковки
SILVYN® LTPG-M					
555 10200	12 x 1,5	20	10	10	10
555 10210	16 x 1,5/1	20	10	12	10
555 10220	16 x 1,5/2	24	10	16	10
555 10230	20x1,5/1	24	12	16	10
555 10240	20 x 1,5/2	26	12	20	10
555 10250	25 x 1,5	33	14	25	10
555 10260	32x1,5	40	15	32	2
555 10270	40 x 1,5	50	16	40	1
555 10280	50 x 1,5	58	16	50	1
555 10290	63x1,5	70	20	63	1
SILVYN® LTPS-M					
555 10600	16 x 1,5/1	20	10	12	10
555 10610	16 x 1,5/2	24	10	16	10
555 10620	20x1,5/1	24	10	16	10
555 10630	20 x 1,5/2	26	10	20	10
555 10640	25 x 1,5	33	12	25	10
555 10650	32x1,5	40	13	32	2
SILVYN® LTP 45° M					
555 10300	20x1,5/1	24	13	16	10
555 10301	20 x 1,5/2	24	13	20	10
555 10302	25 x 1,5	30	14	25	10
555 10303	32x1,5	36	15	32	2
555 10304	40 x 1,5	47	18	40	1
555 10305	50 x 1,5	61	18	50	1
555 10306	63x1,5	67	20	63	1
SILVYN® LTP 90° M					
555 10400	16 x 1,5/1	20	10	12	10
555 10410	16 x 1,5/2	20	10	16	10
555 10420	20x1,5/1	24	13	16	10
555 10430	20 x 1,5/2	24	13	20	10
555 10440	25 x 1,5	30	14	25	10
555 10450	32x1,5	36	15	32	2
555 10460	40 x 1,5	46	18	40	1
555 10470	50 x 1,5	57	18	50	1
555 10480	63x1,5	72	20	63	1

Фотографии и иллюстрации представлены не в точном масштабе и не являются точными до подробностей иллюстрациями соответствующих изделий.

Аксессуары

- SKINDICHT® SM-M см. страницу 744

- SILVYN® SEALING WASHER см. страницу 9 16



SILVYN® LTP-C

Информация

- Соединение двух шлангов различной длины

Технические характеристики

Классификация ETIM 5/6
 Обозначение класса ETIM 5.0/6.0: EC001180
 Описание класса ETIM 5.0/6.0: Металлическое винтовое соединение защитного шланга

Сертификаты соответствия
 IEC EN 61386-23

Материал
 Латунь, покрытая никелем

Класс защиты
 IP66
 IP67
 IP68 (5 бар)
 IP69

Температурный диапазон
 от -50°C до +135°C

Преимущества

- Дополнительное удлинение для SILVYN® LTP
- Быстрый монтаж
- Стойкость к большим растягивающим нагрузкам

Области применения

- В комбинации с защитным рукавом:
- SILVYN® LTP
- Соединительная муфта для удлинения рукавов

Подходящие защитные рукава

- SILVYN® LTP Страница 913



Артикул	Номинальный размер	Подходят для SILVYN® LTP	Штук/ед. упаковки
SILVYN® LTP-C			
55510310	16	16	2
55510311	20	20	2
55510312	25	25	2
55510313	32	32	2

Фотографии и иллюстрации представлены не в точном масштабе и не являются точными до подробностей иллюстрациями соответствующих изделий.



SILVYN® LTP-E

Информация

- Обеспечивает защиту кабелей от повреждения

Технические характеристики

Классификация ETIM 5/6
 Обозначение класса ETIM 5.0/6.0: EC001180
 Описание класса ETIM 5.0/6.0: Металлическое винтовое соединение защитного шланга

Материал
 Латунь, покрытая никелем

Температурный диапазон
 от -50°C до +135°C

Преимущества

- Предотвращение повреждения кабеля

Области применения

- Защита концов защитных рукавов
- Если не используется фиттинг

Характеристики

- Фланец втулки полностью закрывает конец защитного рукава

Конструкция

- Резьбовая втулка

Подходящие защитные рукава

- SILVYN® HTDL Страница 907
- SILVYN® EF Страница 908
- SILVYN® OR Страница 908
- SILVYN® HCX Страница 909
- SILVYN® HFX Страница 909
- SILVYN® LTP Страница 913



Артикул	Номинальный размер	Размер подходящего гофрорукава	Штук/ед. упаковки
SILVYN® LTP-E			
61802300	10	1/4»	10
61802301	12	5/16»	10
61802302	16	3/8»	10
61802303	20	1/2»	10
61802305	25	3/4»	10
61802306	32	1»	10
61802307	40	1 1/4»	10
61802304	50	1 1/2»	4
61802308	63	2»	1

Фотографии и иллюстрации представлены не в точном масштабе и не являются точными до подробностей иллюстрациями соответствующих изделий.



SILVYN® SEALING WASHER



Области применения

- Для надёжной герметизации корпусов. Защита от масел, пыли и воды на соединительной резьбе кабельного ввода или аналогичных частях

Характеристики

- Ребристая поверхность с обеих сторон обеспечивает герметизацию.
- Маслостойкие

Технические характеристики

	Классификация ETIM 5/6 Обозначение класса ETIM 5.0/6.0: EC001181 Описание класса ETIM 5.0/6.0: Уплотнительное кольцо
	Поставляемые цвета Голубой
	Материал Сложный полиэфирный эластомер
	Класс защиты IP66 IP67 IP68 (5 бар) IP69
	Температурный диапазон от -50°C до +135°C

Артикул	Внутренний диаметр x внешний диаметр, мм	Метрическая резьба	Штук/ед. упаковки
SILVYN® SEALING WASHER			
61809400	16.0 x 24.0	16 x 1,5	10
61809410	20.0 x 27.0	20 x 1,5	10
61809420	25.0 x 34.0	25 x 1,5	10
61809430	32.0 x 42.0	32x1,5	10
61809440	40.0 x 50.0	40 x 1,5	10
61809450	50.0 x 62.0	50 x 1,5	10
61809460	63.0 x 73.0	63x1,5	10

Фотографии и иллюстрации представлены не в точном масштабе и не являются точными до подробностей иллюстрациями соответствующих изделий.

Аксессуары

- SILVYN® LTPG-M
- SILVYN® LTPS-M





SILVYN® HIPROJACKET / SILVYN® HIPROSILTAPE

Информация

- Высокая защита от экстремального теплового воздействия
- Уровень опасности: HL 3



SILVYN® HIPROJACKET

SILVYN® HIPROSILTAPE

Преимущества

- Термостойкие
- Гибкие
- Снижает за короткое время температуру в защитном рукаве до 30%
- При использовании SILVYN® HIPROSIL TAPE гарантирует IP67

Области применения

- Тяжелая промышленность, металлургические и литейные комбинаты, стекольная, керамическая и химическая промышленности
- Производство стали
- Для применения в железнодорожном транспорте / транспортное машиностроение
- Машиностроение
- Для использования в местах, где кабели и провода подвергаются экстремально высоким температурам

Конструкция

SILVYN® HIPROJACKET

- Нити из стекловолокна
- Силиконовая оболочка с содержанием оксида железа

Подходящие инструменты

- Универсальные ножницы тип А и В

Технические характеристики

Классификация ETIM 5/6 SILVYN® HIPROJACKET
 Обозначение класса ETIM 5.0/6.0: EC002254
 Описание класса ETIM 5.0/6.0: Изоляционный шланг для кабеля
SILVYN® HIPROSILTAPE
 Обозначение класса ETIM 5.0/6.0: EC000128
 Описание класса ETIM 5.0/6.0: Скотч

Сертификаты соответствия SILVYN® HIPROJACKET
 EN 45545-2 HL1 / HL2 / HL3
 NF F 16-101 I2/F1
 NF EN ISO 11925-2
 DIN 55 10-2 S4/SR2/ST2
 SAE AS 1072 Type 2

По запросу SILVYN® HIPROJACKET
 30 м ед. упаковки

Поставляемые цвета
 Красный

Материал SILVYN® HIPROJACKET
 Стеклонити и оболочка из силикона с примесью оксида железа LOI 39,2
SILVYN® HIPROSILTAPE
 Смесь из силикона и резины, самовулканизирующийся, без галогенов

Класс защиты SILVYN® HIPROJACKET
 IP 54 в комбинации с SILVYN® HIPROJACKET AMG
 IP 67 в комбинации с SILVYN® HIPROSIL TAPE

Температурный диапазон SILVYN® HIPROJACKET
 -55°C до +260°C постоянная темп.
 +800°C в течение прибл. 20 мин (контакт с открытым пламенем)
 +800°C в течение прибл. 20 мин (теплота излучения)
 +1640°C в течение прибл. 15–30 с (контакт с жидким металлом)
SILVYN® HIPROSILTAPE
 -55°C до +260°C постоянная темп.

Артикул	Номинальный размер	Внутренний диаметр x внешний диаметр, мм	Подходящий размер ввода	Ед. упаковки, бухты в м
SILVYN® HIPROJACKET				
52021385	6	6.0 x 15.0		15
61713003	10	10.0 x 15.0	M16 + PG 9, 11, 13,5	15
61713005	13	13.0 x 18.0	M16, M20 PG 9, 11, 13,5, 16	15
61713007	16	16.0 x 22.0	M20 + PG 16	15
61713010	19	19.0 x 25.0	M25 + PG 21	15
61713011	22	22.0 x 28.0	M25 + PG 21	15
61713000	25	25.0 x 31.0	M32 + PG 29	15
61713014	29	29.0 x 35.0		15
61713015	32	32.0 x 38.0	M40 + PG 36	15
61713016	35	35.0 x 41.0	M40 + PG 36	15
61713017	38	38.0 x 44.0	M50 + PG 42	15
61713018	41	41.0 x 47.0		15
61713021	44	44.0 x 50.0		15
61713019	51	51.0 x 57.0	M63 + PG 48	15
61713022	57	57.0 x 63.0		15
61713025	64	64.0 x 70.0		15
61713027	70	70.0 x 76.0		15
61713028	76	76.0 x 82.0		15
61713029	83	83.0 x 89.0		15
61713037	89	89.0 x 95.0		15
61713038	95	95.0 x 101.0		15
61713039	102	102.0 x 108.0		15
SILVYN® HIPROSILTAPE				
61713040	25	25.0 x 0.5		11

Фотографии и иллюстрации представлены не в точном масштабе и не являются точными до подробностей иллюстрациями соответствующих изделий.

Аксессуары

SILVYN® HIPROJACKET

- Универсальные ножницы тип А и В



SILVYN® HIPROJACKET AMG



Преимущества

- Стойкие к большому растягивающим нагрузкам
- Для высоких механических нагрузок
- Угол 45 и 90° обеспечивает оптимальный монтаж

Области применения

- В комбинации с защитным рукавом:
- SILVYN® HIPROJACKET

Конструкция

- Соединительная резьба, метрическая/PG
- 6-гранный промежуточный штуцер прямой/угловой
- Резьбовая втулка
- Накладная гайка

Примечание

- Возможно расширение температурного диапазона за счет удаления пластиковых компонентов



Информация

- Промежуточный штуцер для SILVYN® HIPROJACKET

Технические характеристики

Классификация ETIM 5/6
 Обозначение класса ETIM 5.0/6.0: EC001180
 Описание класса ETIM 5.0/6.0: Металлическое винтовое соединение защитного шланга

По запросу
 Соединительная резьба NPT

Материал
 Корпус: латунь, покрытая никелем
 Зажимное кольцо: латунь, покрытая никелем
 O-кольцо: NBR

Класс защиты
 IP 54
 IP 67 в комбинации с SILVYN® HIPROSIL TAPE

Температурный диапазон
 от -45°C до +105°C

Артикул	Метрическая резьба	PG резьба	Штук/ед. упаковки
SILVYN® HIPROJACKET AMG M			
55503516	16 x 1,5		50
55503517	20 x 1,5		50
55503518	25 x 1,5		25
55503519	32x1,5		10
55503520	40 x 1,5		5
55503521	50 x 1,5		5
55503522	63x1,5		4
SILVYN® HIPROJACKET AMG 45° M			
55503523	16 x 1,5		50
55503524	20 x 1,5		50
55503525	25 x 1,5		25
55503526	32x1,5		10
55503527	40 x 1,5		5
55503528	50 x 1,5		5
55503529	63x1,5		4
SILVYN® HIPROJACKET AMG 90° M			
55503530	16 x 1,5		50
55503531	20 x 1,5		50
55503532	25 x 1,5		25
55503533	32x1,5		10
55503534	40 x 1,5		5
55503535	50 x 1,5		5
55503536	63x1,5		4
SILVYN® HIPROJACKET AMG PG			
55503537		9	50
55503538		11	50
55503539		13.5	50
55503540		16	50
55503541		21	25
55503542		29	10
55503543		36	5
55503544		42	5
55503499		48	4
SILVYN® HIPROJACKET AMG 45° PG			
55503500		11	50
55503501		13.5	50
55503502		16	50
55503503		21	25
55503504		29	10
55503505		36	5
55503506		42	5
55503507		48	4
SILVYN® HIPROJACKET AMG 90° PG			
55503508		11	50
55503509		13.5	50
55503510		16	50
55503511		21	25
55503512		29	10
55503513		36	5
55503514		42	5
55503515		48	4

Фотографии и иллюстрации представлены не в точном масштабе и не являются точными до подробностей иллюстрациями соответствующих изделий.



SILVYN® FG

Информация

- Специально для пищевой промышленности и производства напитков



Преимущества

- Наружная оболочка испытана организацией FDA
- Легкая очистка благодаря гладкой, белой поверхности
- Стойкость к воздействию жидкостей
- Стойкие к растягивающим усилиям
- Повышенная прочность

Области применения

- Для применений в пищевой промышленности, производстве напитков, переработке молока и мяса
- Машины для упаковки продуктов питания
- Фармацевтическая промышленность
- Машиностроение
- Производство промышленного оборудования

Характеристики

- Гибкие
- Прочные
- Ударопрочные
- Стойкие к растягивающим усилиям

Стандарты / Сертификаты соответствия

- Сертификация по FDA CFR 21/ NSF 51 (USA-стандарт)

Конструкция

- Спирально намотанный тяжелый металлический защитный рукав с зацепляющимся профилем
- Специальная оболочка из полимера, разрешение FDA

Технические характеристики

Классификация ETIM 5/6
 Обозначение класса ETIM 5.0/6.0: EC001179
 Описание класса ETIM 5.0/6.0: Металлический защитный шланг

Поставляемые цвета
 Белый
 голубой

Материал
 Электро-оцинковка, рукав с внутренней оболочкой из стальной ленты и внешней оболочкой из пластика

Температурный диапазон
 от -20°C до +60°C
 кратковременно: +80°C

Артикул	Номинальный размер	Внутренний диаметр x внешний диаметр, мм	Радиус изгиба, мм	Ед. упаковки, бухты в м
SILVYN® FG белый				
55503279	3/8»	12.6 x 17.8	60	30
55503280	1/2»	16.0 x 21.1	75	30
55503281	3/4»	21.0 x 26.4	90	30
55503282	1»	26.5 x 33.1	120	30
55503283	1 1/4»	35.1 x 41.8	135	15
55503284	1 1/2»	40.3 x 47.8	165	15
55503285	2»	51.6 x 59.9	210	15
SILVYN® FG синий				
55503286	3/8»	12.6 x 17.8	60	30
55503287	1/2»	16.0 x 21.1	75	30
55503288	3/4»	21.0 x 26.4	90	30
55503289	1»	26.5 x 33.1	120	30
55503290	1 1/4»	35.1 x 41.8	135	15
55503291	1 1/2»	40.3 x 47.8	165	15
55503292	2»	51.6 x 59.9	210	15

* Торговый продукт Ларр
 Фотографии и иллюстрации представлены не в точном масштабе и не являются точными до подробностей иллюстрациями соответствующих изделий.

Аксессуары

- Кабельные стяжки с элементом обнаружения см. страницу 1042
- SILVYN® HYGIENIC см. страницу 921
- SILVYN® LTP-E см. страницу 915



SILVYN® FG NM



Информация

- Полимерный защитный рукав
- Специально для пищевой промышленности и производства напитков

Преимущества

- Наружная оболочка испытана организацией FDA
- Легко чистится благодаря гладкой поверхности
- Стойкость к воздействию жидкостей

Области применения

- Для применений в пищевой промышленности, производстве напитков, переработке молока и мяса
- Машины для упаковки продуктов питания
- Фармацевтическая промышленность
- Машиностроение
- Производство промышленного оборудования

Характеристики

- Гибкие
- Стабильные по форме
- Не поддерживают горение

Стандарты / Сертификаты соответствия

- Сертификация по FDA CFR 21/ NSF 51 стандарт США
- ECOLAB® промышленный стандарт в области профессиональной уборки и дезинфекции

Конструкция

- Твердая ПВХ-спираль, находящаяся внутри
- Специальная оболочка из полимера, разрешение FDA

Технические характеристики

Классификация ETIM 5/6
 Обозначение класса ETIM 5.0/6.0: EC001177
 Описание класса ETIM 5.0/6.0: Защитный пластиковый шланг

Сертификаты соответствия
 FDA CFR 21
 NSF 51

По запросу
 Доступен серый и белый цвет

Поставляемые цвета
 голубой

Материал
 Специально гибкая ПВХ-оболочка с жёсткой ПВХ спиралью внутри

Температурный диапазон
 от -20°C до +60°C
 кратковременно: +80°C

Артикул	Номинальный размер	Внутренний диаметр x внешний диаметр, мм	Радиус изгиба, мм	Ед. упаковки, бухты в м
SILVYN® FG NM голубой				
55503370	3/8»	12.6 x 17.8	70	30
55503371	1/2»	16.0 x 21.1	100	30
55503372	3/4»	21.0 x 26.4	130	30
55503373	1»	26.5 x 33.1	180	30
55503374	1 1/4»	35.1 x 41.8	225	15
55503375	1 1/2»	40.3 x 47.8	255	15
55503376	2»	51.6 x 59.9	310	15

* Торговый продукт Lapp

Фотографии и иллюстрации представлены не в точном масштабе и не являются точными до подробностей иллюстрациями соответствующих изделий.

Аналогичная продукция

- SILVYN® FG см. страницу 919

Аксессуары

- SILVYN® HYGIENIC см. страницу 921



SILVYN® HYGIENIC

Информация

- Идеален для применения в гигиенических зонах - с гладкой поверхностью, без кромок, прочный и надёжный
- Нет щелей, пустот или наружной резьбы - поэтому нет риска загрязнения оборудования и компонентов в пищевой промышленности



Преимущества

- Гигиеническое исполнение для обеспечения оптимальной стойкости к процессам чистки
- Ровная поверхность и отсутствие кромок препятствуют проникновению жидкостей и образованию микроорганизмов

Стандарты / Сертификаты соответствия

- DIN EN 1672-2
Руководство по проектированию оборудования для пищевой промышленности
- DIN EN ISO 14159
Безопасность оборудования гигиенические требования к проектированию оборудования

Технические характеристики

Классификация ETIM 5/6
 Обозначение класса ETIM 5.0/6.0: EC001180
 Описание класса ETIM 5.0/6.0: Металлическое винтовое соединение защитного шланга

Стандарты / Сертификаты соответствия
 IEC EN 61386-23

Материал
 Корпус: нерж. сталь - AISI 316
 Завинчивающаяся втулка: никелированная латунь
 Вставка: полиамид 6
 Уплотнения: спец. эластомер

Класс защиты
 IP66
 IP67
 IP68 (2 бар)
 IP69

Температурный диапазон
 от -50 °C до +135 °C

Области применения

- Машины, установки и компоненты для пищевой промышленности
- Фармацевтическая промышленность
- Машиностроение

Конструкция

- Материал и форма обеспечивают легкое и безопасное очищение
- Благодаря синему цвету изолирующего материала легко распознается среди пищевых продуктов
- Скругленные формы для монтажа с помощью стандартных инструментов

Характеристики

- Высокая химическая и термическая стойкость в очень агрессивной среде, например под воздействием чистящих и дезинфицирующих средств, кислот и щелочей в процессе очистки и т. д.

Подходящие защитные рукава

- SILVYN® FG Страница 919
- SILVYN® FG NM Страница 920

Артикул	Метрическая резьба	Внутренний диаметр, мм	Размер подходящего гофрукава	Штук/ед. упаковки
SILVYN® HYGIENIC				
55510700	16 x 1,5	10.7	3/8»	1
55510701	20 x 1,5	14.5	1/2»	1
55510702	25 x 1,5	18.7	3/4»	1
55510703	32x1,5	24.6	1»	1
55510704	40 x 1,5	32.7	1 1/4»	1
55510705	50 x 1,5	37.7	1 1/2»	1
55510706	63x1,5	49	2»	1

Фотографии и иллюстрации представлены не в точном масштабе и не являются точными до подробностей иллюстрациями соответствующих изделий.





SILVYN® E-KIT



Информация

- Набор оранжевых защитных шлангов короткой длины

Преимущества

- Защита и объединение кабелей, проводов, жил
- Техническое обслуживание и оснащение
- Дополнительная защита кабелей от износа в экстремальных условиях
- Лёгкая защита от грызунов

Области применения

- Электротранспорт

Характеристики

- Разъемные и закрытые защитные шланги
- Повышенная механическая и химическая стойкость

Стандарты / Сертификаты соответствия

- Применение в соответствии с европейским положением ECE/TRANS/WM.29/GRSP/2009/16 по маркировке высоковольтных систем и компонентов (> 25В AC / > 60В DC) с цветом сигнала оранжевого цвета

Комплектация

- Гофрированный шланг, с прорезью и запирающиеся
- Гофрированный шланг, из двух частей и запирающийся
- Трикотажное плетение, сплошное, устойчивость к проколам
- Плетеный шланг, с прорезью и самонаматывающийся
- Кабельная стяжка (200 x 2,5 мм) и пробная установка

Технические характеристики



Поставляемые цвета
Оранжевый



Материал
Полиамид 6 (PA6) полипропилен (PP) полиэстер (PET)
Огнестойкость в соответствии с нормами UL94 V-2



Температурный диапазон
PP: от -30°C до +105°C
PA6: от -55°C до +125°C
PET: от -40°C до +160°C

Артикул	Гофрированный шланг (м)	Ткань/плетение (м)	Кабельные стяжки (шт)	Содержимое (м)	Кол-во полосок	Длина, м
SILVYN® E-KIT						
61737407	Полипропилен (PP)	Polyester (PET)	Полиамид 6 (PA6)	3	100	1

По запросам - другие размеры и цвета

Фотографии и иллюстрации представлены не в точном масштабе и не являются точными до подробностей иллюстрациями соответствующих изделий.



SILVYN® CNP / SILVYN® CNP NPT



SILVYN® CNP

SILVYN® CNP NPT

Преимущества

SILVYN® CNP

- Защита от механических нагрузок
- Стойкость к воздействию жидкостей
- Гибкие
- Стойкие к маслам и кислотам

SILVYN® CNP NPT

- Не поддерживают горение
- Стойкие к большим растягивающим нагрузкам
- Для высоких механических нагрузок
- Повышенная химическая стойкость

Области применения

- Машиностроение
- Робототехника
- Производство автоматов
- Экспортеры

Конструкция

SILVYN® CNP

- Внутренний рукав из ПВХ-пластиката
- Нейлоновая оплётка
- Оболочка из полимера

SILVYN® CNP NPT

- Основной корпус – стальное литье с оцинкованной поверхностью. Внутренняя втулка из полиамида и служит для ввода рукава. Специальный профиль внутренней втулки вдавливает ее накидной гайкой внутрь рукава.
- Вкл. уплотнительное кольцо и контргайка

Технические характеристики



Классификация ETIM 5/6

SILVYN® CNP

Обозначение класса ETIM 5.0/6.0: EC001177

Описание класса ETIM 5.0/6.0: Защитный пластиковый шланг

SILVYN® CNP NPT

Обозначение класса ETIM 5.0/6.0: EC001180

Описание класса ETIM 5.0/6.0: Металлическое винтовое соединение защитного шланга



Сертификаты соответствия

SILVYN® CNP

UL 1660



Поставляемые цвета

SILVYN® CNP

Оранжевый



Материал

SILVYN® CNP

Внутренний рукав из ПВХ-пластиката с нейлоновой тканью

SILVYN® CNP NPT

Корпус: литьё из стали с оцинкованной поверхностью

Внутренняя втулка: полиамид (PA)



Класс защиты

IP 67



Температурный диапазон

SILVYN® CNP

от -20°C до +60°C

CSA: от -18°C до +75°C

кратковременно до +80°C

SILVYN® CNP NPT

от -45°C до +105°C

Артикул	Номинальный размер	Внутренний диаметр x внешний диаметр, мм	Радиус изгиба подвижно/неподвижно, мм	SW и размер ключа, мм	Общая длина, мм	Подходят для SILVYN® CNP	Ед. упаковки, бухты в м
SILVYN® CNP							
61712930	3/8»	12.6 x 19.4	70.0/100.0			1/2»	76
61722330	1/2»	16.1 x 23.4	90.0/125.0			1/2»	60
61722340	3/4»	21.0 x 29.5	115.0/160.0			3/4»	53
61712460	1»	26.5 x 36.3	170.0/200.0			1»	30
61712910	1 1/4»	31.5 x 46.0	200.0/240.0			1 1/4»	15
61722270	1 1/2»	40.4 x 52.4	230.0/290.0			1 1/2»	15
61722320	2»	52.4 x 66.6	260.0/350.0			2»	15
SILVYN® CNP NPT соединение							
55500400	1/2»			27	55	3/8»	1
55500410	1/2»			32	66	1/2»	1
55500420	3/4»			39	66	3/4»	1
55500430	1»			45	73	1»	1
55500440	1 1/4»			59	87	1 1/4»	1
55500450	1 1/2»			67	87	1 1/2»	1
55500460	2»			82	101	2»	1

Фотографии и иллюстрации представлены не в точном масштабе и не являются точными до подробностей иллюстрациями соответствующих изделий.

Аксессуары

SILVYN® CNP

- SILVYN® CNP NPT см. страницу 923



SILVYN® Инструмент для резки защитных рукавов



Преимущества

- Инструмент для надёжной и точной резки защитных рукавов из полимера

Области применения

- Ножницы для неметаллических защитных рукавов, например, для гофрированных защитных рукавов.

Подходящие защитные рукава

- Гибкие со спиралью из ПВХ Страница
- SILVYN® HIPROJACKET Страница 917
- SILVYN® FPAS Страница 861
- SILVYN® HCC Страница 875
- SILVYN® RILL PA 6 Страница 847
- SILVYN® SI Страница 822
- SILVYN® SINUS PA6 Страница 882
- SILVYN® SPLIT Страница 880
- SILVYN® RILL PA 12 Страница 848
- SILVYN® SP Страница 823
- SILVYN® SP-PU Страница 824

Технические характеристики

	Классификация ETIM 5/6
	Обозначение класса ETIM 5.0/6.0: EC000160 Описание класса ETIM 5.0/6.0: Ножницы

Артикул	Обозначение	Ø диапазон для резки, мм	Штук/ед. упаковки
SILVYN® Инструмент для резки защитных рукавов			
61722285	CC01	0 - 34	1
61722286	CC02	0 - 67	1

Фотографии и иллюстрации представлены не в точном масштабе и не являются точными до подробностей иллюстрациями соответствующих изделий.

Режущий инструмент для защитных рукавов SILVYN®



Области применения

- Для распиливания металлических защитных рукавов под прямым углом.

Подходящие защитные рукава

- SILVYN® HTDL Страница 907
- SILVYN® SSUE Страница 894
- SILVYN® UI 511 Страница 898
- SILVYN® FPS-EDU Страница 838
- SILVYN® EF Страница 908
- SILVYN® OR Страница 908
- SILVYN® HCX Страница 909
- SILVYN® HFX Страница 909
- SILVYN® AS-P Страница 884
- SILVYN® EDU-AS Страница 885
- SILVYN® EMC AS-CU Страница 886

Технические характеристики

	Классификация ETIM 5/6
	Обозначение класса ETIM 5.0/6.0: EC002199 Описание класса ETIM 5.0/6.0: Тиски

Артикул	Обозначение	Для диаметра рукавов, Ø мм	Штук/ед. упаковки
Режущий инструмент для защитных рукавов SILVYN®			
61722280	Приспособление для распиливания WZ	18 - 45	1

Фотографии и иллюстрации представлены не в точном масштабе и не являются точными до подробностей иллюстрациями соответствующих изделий.



SILVYN® BMC-M



Преимущества

- Простое применение
- Стойкость к большим растягивающим нагрузкам
- Для удлинения защитных рукавов

Области применения

- В сочетании:
- Для всех метрических резьбовых соединений для защитных рукавов

Технические характеристики

Классификация ETIM 5/6
 Обозначение класса ETIM 5.0/6.0: EC000938
 Описание класса ETIM 5.0/6.0: Расширительное/редукционное кольцо

Материал
 Латунь, покрытая никелем

Температурный диапазон
 Зависит от применяемых резьбовых соединений

Артикул	Обозначение	Метрическая резьба	SW и размер ключа, мм	Общая длина, мм	Наружный Ø в мм	Штук/ед. упаковки
SILVYN® BMC-M						
55510000	16	M16x1,5	20	22,5	22	10
55510010	20	M20x1,5	24	25	26	10
55510020	25	M25x1,5	29	30	32	10
55510030	32	M32x1,5	35	32,5	38	10
55510040	40	M40x1,5	48	34	53	2
55510050	50	M50x1,5	58	38	64	1
55510060	63	M63x1,5	70	45	77	1
55510070	75	75 x 1,5	84	45	93	1

Фотографии и иллюстрации представлены не в точном масштабе и не являются точными до подробностей иллюстрациями соответствующих изделий.



SILVYN® BW-M

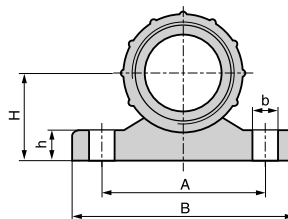

SILVYN® BW-K-M



Преимущества

- Экономия пространства монтажа

Области применения

- Машиностроение
- Производство промышленного оборудования
- Монтаж распределительных электрощитов
- Для использования в местах, где защитные рукава SILVYN® не могут монтироваться в оборудовании и приборах

Конструкция

SILVYN® BW-K-M

- Крепёжный уголок из полимера
- 2 х отверстия для крепления

SILVYN® BW-M

- Крепёжный уголок из стали
- 2 х отверстия для крепления

Технические характеристики

Классификация ETIM 5/6
 Обозначение класса ETIM 5.0/6.0: EC001458
 Описание класса ETIM 5.0/6.0: Уголок крепления для резьбовых штуцеров

Поставляемые цвета
SILVYN® BW-K-M
 Серый, RAL 7001

Материал
SILVYN® BW-K-M
 PP (полипропилен)
SILVYN® BW-M
 Пассивированная сталь

Температурный диапазон
SILVYN® BW-K-M
 от -40°C до +100°C

Артикул	Обозначение	Метрическая резьба	А, мм	В, мм	Штук/ед. упаковки
SILVYN® BW-K-M					
55000911		20 x 1,5	37,5	50	50
55000921		25 x 1,5	43	57	50
55000931		32x1,5	53,5	67	50
55000941		40 x 1,5	65,5	79,5	50
55000951		50 x 1,5	69,5	86	50
SILVYN® BW-M					
55000531	16		20	50	25
55000541	20		20	50	25
55000551	25		20	60	25
55000561	32		20	70	25
55000571	40		20	80	25
55000572	50		20	90	25

Фотографии и иллюстрации представлены не в точном масштабе и не являются точными до подробностей иллюстрациями соответствующих изделий.



SILVYN® RKS



Преимущества

- Быстрое и простое крепление
- Для универсального применения

Области применения

- Производство промышленного оборудования
- Для применения в железнодорожном транспорте
- Автомобильная промышленность
- Хомуты для крепления кабелей, труб, защитных рукавов

Технические характеристики

	Классификация ETIM 5/6 Обозначение класса ETIM 5.0/6.0: EC001171 Описание класса ETIM 5.0/6.0: Кронштейн для защитных шлангов
	Материал Оцинкованная сталь полихлоропрен
	Температурный диапазон от -35°C до +100°C

Артикул	Обозначение	Ширина металлической части, мм	Ширина x Толщина резинового профиля, мм	Диаметр, мм	Ø отверстия, мм	Штук/ед. упаковки
SILVYN® RKS 1						
61825170	6/12	12	15 x 1,2	6	5,3 (M5)	100
61825180	8/12	12	15 x 1,2	8	5,3 (M5)	100
61825190	10/12	12	15 x 1,2	10	5,3 (M5)	100
61825200	12/12	12	15 x 1,2	12	5,3 (M5)	100
61825210	13/15	15	18,5 x 1,5	13	6,4 (M6)	100
61825355	14/15	15	18,5 x 1,5	14	6,4 (M6)	100
61825365	15/15	15	18,5 x 1,5	15	6,4 (M6)	100
61825375	16/15	15	18,5 x 1,5	16	6,4 (M6)	100
61825040	18/15	15	18,5 x 1,5	18	6,4 (M6)	100
61825052	19/15	15	18,5 x 1,5	19	6,4 (M6)	100
61825380	20/15	15	18,5 x 1,5	20	6,4 (M6)	100
61825382	21/15	15	18,5 x 1,5	21	6,4 (M6)	100
61825050	22/15	15	18,5 x 1,5	22	6,4 (M6)	100
61825390	23/15	15	18,5 x 1,5	23	6,4 (M6)	100
61825400	25/15	15	18,5 x 1,5	25	6,4 (M6)	100
61825402	26/15	15	18,5 x 1,5	26	6,4 (M6)	100
61825250	28/15	15	18,5 x 1,5	28	6,4 (M6)	100
61825255	30/15	15	18,5 x 1,5	30	6,4 (M6)	100
61825257	32/15	15	18,5 x 1,5	32	6,4 (M6)	100
61825259	34/15	15	18,5 x 1,5	34	6,4 (M6)	100
61825260	35/15	15	18,5 x 1,5	35	6,4 (M6)	100
61825392	24/20	20	25 x 1,5	24	8,4 (M8)	100
61825262	36/20	20	25 x 1,5	36	8,4 (M8)	100
61825264	38/20	20	25 x 1,5	38	8,4 (M8)	100
61825295	40/20	20	25 x 1,5	40	8,4 (M8)	100

Фотографии и иллюстрации представлены не в точном масштабе и не являются точными до подробностей иллюстрациями соответствующих изделий.

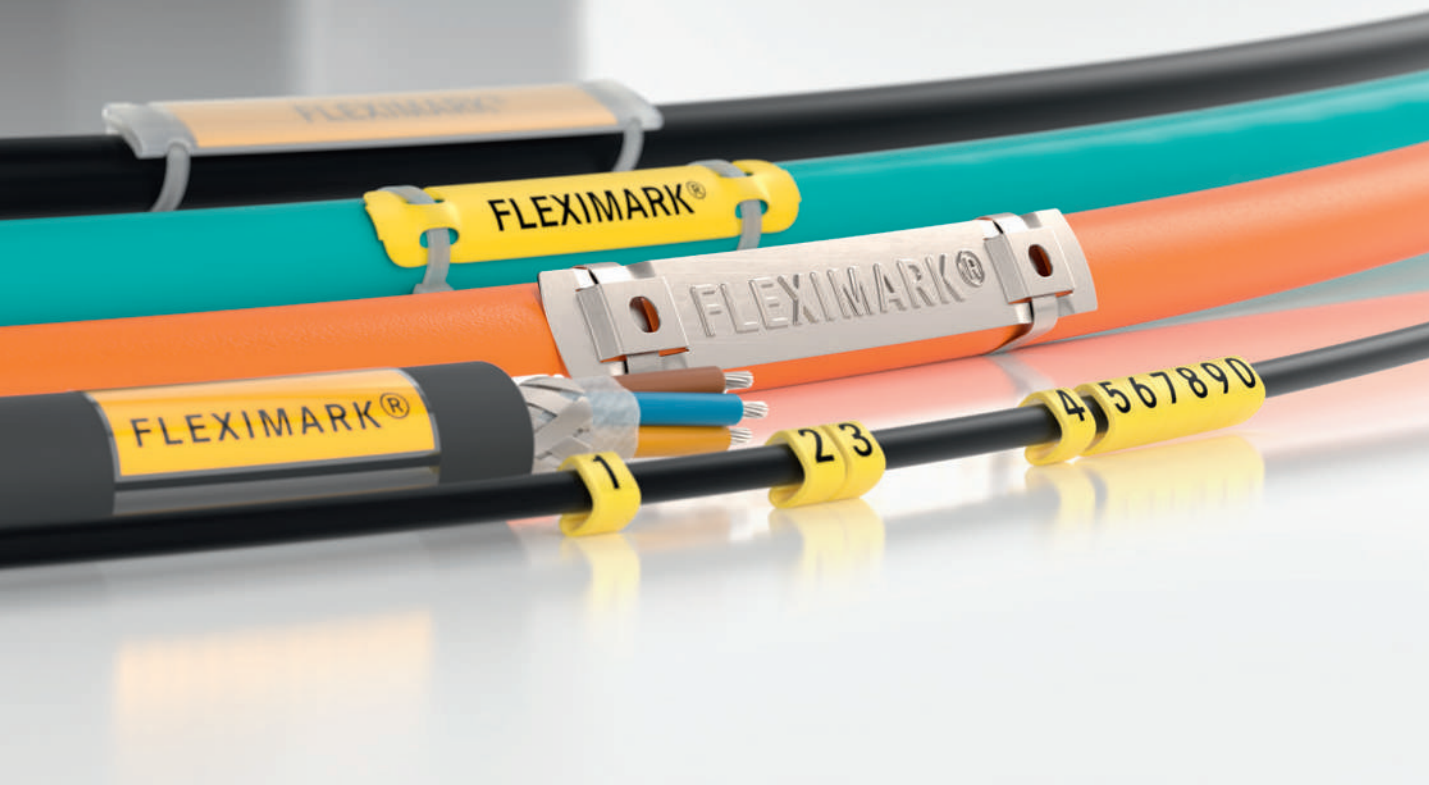

8

FLEXIMARK®

Системы маркировки

Требование: устойчивая маркировка. Решение: FLEXIMARK®. Эта надёжная система маркировки соответствует всем современным требованиям. Простота и удобство использования, стойкость к различным видам воздействий. Ассортимент очень широк: от простых поверхностей для ручного нанесения надписей до систем электронной маркировки. FLEXIMARK® гарантирует стойкую и долговечную маркировку.

Области применения

- Монтаж распределительных электрощитов
- Техника автоматизации
- Машиностроение и производство промышленного оборудования
- Альтернативная энергетика
- Все ситуации, в которых применяются кабели

FLEXIMARK® индивидуальные маркировки**FLEXIMARK® FCC**

Ярлыки FLEXIMARK® FCC из нержавеющей стали	933
Кабельные ярлыки FLEXIMARK® PUR FCC	934
Маркировка кабелей FLEXIMARK® FCC	935
FLEXIMARK® FCC перфорированная термоусадочная трубка	936
Термоусадочные шланги FLEXIMARK® FCC	937
FLEXIMARK® Flexiprint FCC	938

FLEXIMARK® этикетки с лазерной печатью**Маркировка кабелей и одиночных жил**

FLEXIMARK® LCK ярлыки для маркировки кабелей	939
FLEXIMARK® ярлыки для кабелей LFL	940
FLEXIMARK® Flexilabel LFL	941
Ярлык FLEXIMARK® LMB	942
FLEXIMARK® Flexiprint LF	943

Маркировка компонентов

FLEXIMARK® LA ярлыки	944
----------------------	-----

FLEXIMARK® этикетки с термографической печатью**Маркировка кабелей и одиночных жил**

Ярлыки FLEXIMARK® TCK	945
FLEXIMARK® ярлыки из полиуретана	946
FLEXIMARK® термоусаживаемая трубка, перфорированная	947
FLEXIMARK® термоусаживаемые трубки	948
FLEXIMARK® Flexiprint TF	949

Маркировка компонентов

FLEXIMARK® TA ярлыки для маркировки компонентов оборудования	950
FLEXIMARK® TA маркировка компонентов оборудования, из пористого материала	951
FLEXIMARK® TA панели из пенопласта	951
FLEXIMARK® Software 10.0	952

FLEXIMARK® ПО и принтеры**Системы печати**

Термографические принтеры FLEXIMARK® SQUIX и EOS4*	953
Ленты FLEXIMARK® SQUIX и EOS4	954

Электронные принтеры для печати ярлыков**Электронные принтеры для печати ярлыков**

DYMO® Industrie Rhino Pro 4200	955
DYMO® XTL 300 / 500	956

Аксессуары FLEXIMARK®**Держатели для ярлыков**

Манжеты для символов FLEXIMARK® PTE	957
FLEXIMARK® крепления для знаков PTEF / CAB	958
Манжеты для символов FLEXIMARK® PGS	959
FLEXIMARK® маркировочные гильзы Snap-on	960
FLEXIMARK® закрытые манжеты	960
FLEXIMARK® Маркировочные гильзы для крепления кабельными стяжками	960
WM BW пустые ярлыки для маркировки кабелей	961
FLEXIMARK® перфоратор FL52ERA	961

Связывание кабелей в пучки

KMK маркировочные таблички	962
ETB маркировочные таблички	962

FLEXIMARK® числа и буквы**Системы маркировки из нержавеющей стали**

FLEXIMARK® базовый набор для маркировки из нержавеющей стали	963
FLEXIMARK® MR крепления из нержавеющей стали	964
FLEXIMARK® NM крепления из нержавеющей стали	965

Маркировочные кольца

Маркировочные кольца PA	966
Маркировочные кольца PC	968
Маркировочные кольца Pliosnap	970

Приборы для тиснения**Ручные приборы для тиснения**

M1011 Ручной прибор для тиснения	973
SP Прибор для тиснения	974



FLEXIMARK®





















FLEXIMARK®

RK®

1

2 3

4 5 6 7

Как? Что?	Маркировочные системы по требованиям клиентов	Маркировка "на местах"
Кабели и жилы После монтажа	<p>Мы поставляем готовую к монтажу маркировку по Вашим требованиям</p>  <p>Маркировка из нержавеющей стали FCC 933</p>  <p>Ярлыки PUR FCC 934</p>  <p>Ярлыки FCC 935</p>	<p>Маркировка для любых условий окружающей среды из полимера или нержавеющей стали</p>  <p>Маркировка из нержавеющей стали MR и NM 964/965</p>  <p>M1011 Ручной прибор для тиснения 973</p>  <p>Маркировочные кольца PC 968</p>  <p>Маркировочные кольца Pliosnap 970</p>  <p>DYMO® ручной принтер 955/956</p> 
	До монтажа	<p>Термоусаживаемая трубка FCC 936</p>  <p>Термоусаживаемая маркировка FCC 937</p>  <p>Flexiprint FCC 938</p> 
Компоненты Маркировка приборов	<p>Гравированные таблички FCC</p>  <p>Компоненты для маркировки из нержавеющей стали FCC 933</p> 	 <p>DYMO® ручной принтер 955/956</p> 
Аксессуары	<p>Маркировочные гильзы 957-960</p>  <p>Пробивные клещи FL52ERA 961</p>  <p>Кабельные стяжки из стали LS 1047</p>  <p>Инструмент для монтажа кабельных стяжек HT 338 1049</p> 	

Фотографии и иллюстрации представлены не в точном масштабе и не являются точными до подробностей иллюстрациями соответствующих изделий. DYMO® - зарегистрированная торговая марка SANFORD GmbH.

Маркировка при помощи печатных устройств

Лазерный принтер

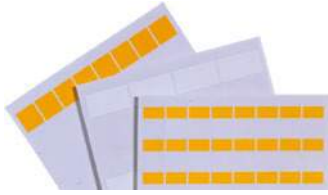

Ярлыки LCK

939

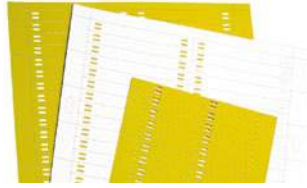

Ярлыки LFL

940



Ярлыки LFL

941



Ярлыки LMB

942

Термотрансферный принтер



Ярлыки TCK

945



Ярлыки PUR

946



Ярлыки TFL



Ярлыки TMB



Термоусаживаемые
трубки, перфорирован-
ные

947



Термоусаживаемая
маркировка

948



Flexiprint TF

949

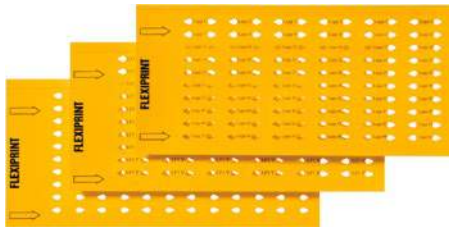

Flexiprint LF

943



Ярлыки LA

944



Ярлыки TA

950



Ярлыки из вспененного
материала TA

951

FLEXIMARK® SOFTWARE 10.0

- Печатайте Ваши собственные ярлыки и таблички
- Для работы используются Excel файлы
- Возможность печати штрих-кодов

952



Принтер для термографической печати

953



Фотографии и иллюстрации представлены не в точном масштабе и не являются точными до подробностей иллюстрациями соответствующих изделий.

FLEXIMARK® FCC

Индивидуальные системы маркировки

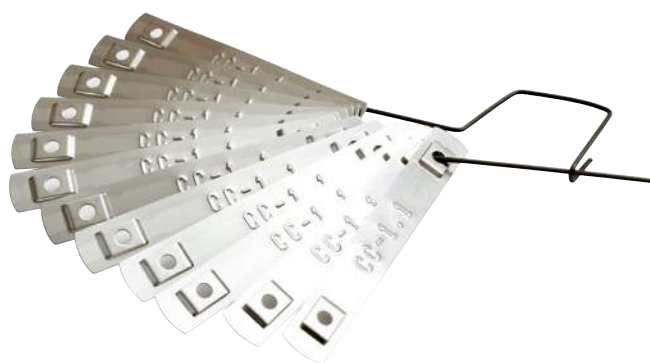

Индивидуальные системы маркировки предварительно проходят сортировку и поставляются готовыми к применению.

Преимущества:

- Нанесение надписей включено в стоимость продукта
- Экономия времени
- Отсутствие минимального количества нормы упаковки
- Возможность нанесения надписей в одну или две строки

ARTICLE NUMBER:		
LENGTH (in mm):		
TEXT ROW 1	TEXT ROW 2	AMOUNT

Доступны следующие варианты маркировочных ярлыков:



FLEXIMARK® FCC из нержавеющей стали



FLEXIMARK® PUR FCC кабельные ярлыки



FLEXIMARK® FCC термоусаживаемые ярлыки



FLEXIMARK® FCC кабельная маркировка

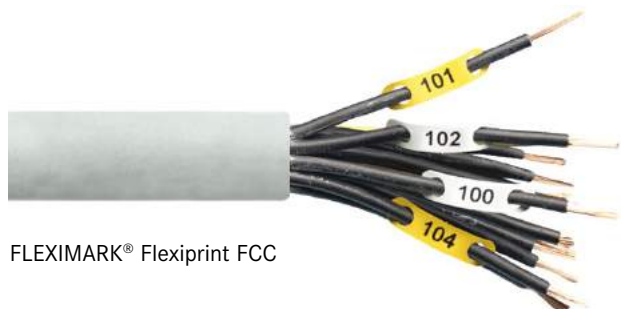

FLEXIMARK® Flexiprint FCC



FLEXIMARK® FCC термоусаживаемые трубки

Фотографии и иллюстрации представлены не в точном масштабе и не являются точными до подробностей иллюстрациями соответствующих изделий.

ÖLFLEX®
UNITRONIC®
ETHERLINE®
HITRONIC®
EPIC®
SKINTOP®
SILVYN®
FLEXIMARK®
АКСЕССУАРЫ
ПРИЛОЖЕНИЕ



Ярлыки FLEXIMARK® FCC из нержавеющей стали

Информация

- Входит в пакет с образцами FLEXIMARK® (арт. № M3251010)

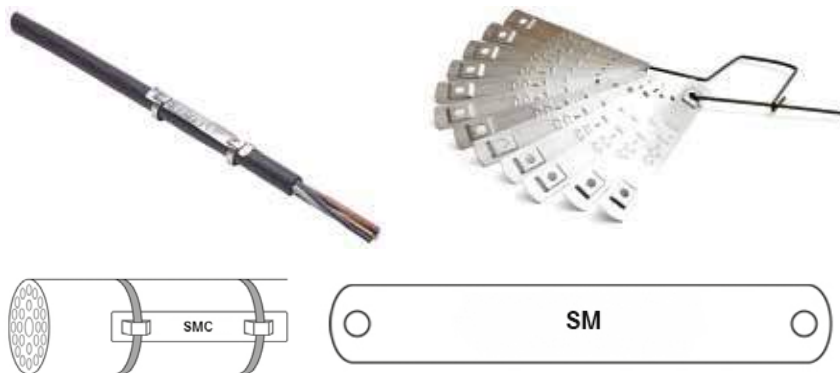

Преимущества

- Стойкие к кислотам
- Превосходная химическая стойкость
- Высокая термостойкость
- Необычайная долговечность

Области применения

- Стойкие к экстремальным воздействиям окружающей среды и погодных условий
- Железнодорожный транспорт, пищевая промышленность, ветровая энергетика, нефтегазовая промышленность

Стандарты / Сертификаты соответствия

- Achilles JQS сертифицирован

Примечание

- Ярлыки поставляются с нанесенным текстом по требованию клиента (услуги печати включены в стоимость)
- Процедура заказа: Клиентские данные параллельно с заказом пересылаются по электронной почте в файле Excel ответственному исполнителю компании Lapp. Столбец A: содержание первой строки, столбец B: содержание второй строки, столбец B или C: количество ярлыков с соответствующим текстом

- Длина ярлыка зависит от количества символов
- Все символы печатаются заглавными буквами
- Колонка «Количество символов» означает количество символов в одной строке (макс. количество символов при нанесении в 2 строки - 30, то есть 15 символов на строку)

Комплектация

- 1 ед. упак. = 1 ярлык, ограничений по мин. объёму заказа нет
- Ярлыки сортируются перед доставкой
- Кабельные стяжки прилагаются к артикулам 83251406, 83251456, 83251426, 83251468: кабельные стяжки из нержавеющей стали LS 4,6-200 (артикул 61812950)

Подходящие инструменты

- Steel Gun HT-338 инструмент для кабельных стяжек см. страницу 1049

Технические характеристики

- Классификация ETIM 5/6**
 Описание класса ETIM 5.0/6.0: Система маркировки кабеля
- Размеры**
 Высота символа: 4,2 мм
 Расстояние между 2 символами: прим. 1 мм
 Диаметр просверленного отверстия: 3,2 мм
 Ширина кабельной стяжки: макс. 7,9 мм
- Примечание**
 Версии без покрытия, арт. № 83251575 и 83251576
- Информация**
 Доступные символы: A-Ü, 0-9, +, -, /, ., : , = знак заземления
- Материал**
 Сталь стойкая к кислотам EN 1.4404 (SS2348, AISI 316L)
- Температурный диапазон**
 от -80 °C до +500 °C

Артикул	Обозначение	Высота, мм	Конструкция	Количество знаков	Кол-во ярлыков в единице упаковки
Тиснение в одну строку / с креплением для кабельной стяжки					
83251406	FLEXIMARK® нерж. сталь SMC FCC LS200 0-15	9.9	с кабельной стяжкой	0-15	1
83251456	FLEXIMARK® нерж. сталь SMC FCC LS 16-25	9.9	с кабельной стяжкой	16-25	1
83251402	FLEXIMARK® нерж. сталь SMC FCC 0-15	9.9	без кабельной стяжки	0-15	1
83251454	FLEXIMARK® нерж. сталь SMC FCC 16-25	9.9	без кабельной стяжки	16-25	1
Тиснение в одну строку / с резьбовым отверстием					
83251450	FLEXIMARK®, нерж. сталь, SM FCC 0-15	9.9	с резьбовым отверстием	0-15	1
83251478	FLEXIMARK® нерж. сталь SM FCC 16-25	9.9	с резьбовым отверстием	16-25	1
Тиснение в две строки / с креплением для кабельной стяжки					
83251426	FLEXIMARK® нерж. сталь SMC2R FCC LS 0-15	13.9	с кабельной стяжкой	0-15	1
83251468	FLEXIMARK® нерж. сталь SMC2R FCC LS 16-25	13.9	с кабельной стяжкой	16-25	1
83251422	FLEXIMARK® нерж. сталь SMC2R FCC 0-15	13.9	без кабельной стяжки	0-15	1
83251466	FLEXIMARK® нерж. сталь SMC2R FCC 16-25	13.9	без кабельной стяжки	16-25	1
Тиснение в две строки / с резьбовым отверстием					
83251451	FLEXIMARK® нерж. сталь SM2R FCC 0-15	13.9	с резьбовым отверстием	0-15	1
83251479	FLEXIMARK® нерж. сталь SM2R FCC 16-25	13.9	с резьбовым отверстием	16-25	1

Фотографии и иллюстрации представлены не в точном масштабе и не являются точными до подробностей иллюстрациями соответствующих изделий. Пустые ярлыки можно найти на странице «SP Metalprint» (арт. 83251575 и 83251576).

Аналогичная продукция

- FLEXIMARK® базовый набор для маркировки из нержавеющей стали см. страницу 963
- M1011 Ручной прибор для тиснения см. страницу 973
- SP Прибор для тиснения см. страницу 974

Аксессуары

- Steel Gun HT-338 инструмент для кабельных стяжек см. страницу 1049
- LS стальные кабельные стяжки см. страницу 1047



Кабельные ярлыки FLEXIMARK® PUR FCC



Информация

- PUR 60x10 входит в набор с образцами FLEXIMARK® (арт. № M3251010)

Преимущества

- Хорошая стойкость к воздействию УФ-лучей
- Высокая стойкость к воздействию химических веществ
- Особо гибкий материал
- Устойчивость к гидролизу и микроорганизмам

Области применения

- Ярлыки могут быть использованы в любой отрасли со сложными условиями эксплуатации (например, нефть и газ, железная дорога)
- Можно установить прямо на кабель при помощи полимерных кабельных стяжек.

Стандарты / Сертификаты соответствия

- Высокая огнестойкость по UL 94 V0
- MIL 81531 и MIL-STD-202G

Примечание

- Ярлыки поставляются с нанесенным текстом по требованию клиента (услуги печати включены в стоимость)
- Печать в 1 или 2 строки
- Длина текста произвольная, с увеличением длины текста уменьшается шрифт
- Процедура заказа: Клиентские данные параллельно с заказом пересылаются по электронной почте в файле Excel ответственному исполнителю компании Lapp. Столбец А: содержание первой строки, столбец В: содержание второй строки, столбец С: количество ярлычков с соответствующим текстом

Комплектация

- 1 ед. упак.= 1 ярлык, ограничений по мин. объёму заказа нет

Технические характеристики

- Классификация ETIM 5/6**
Описание класса ETIM 5.0/6.0:
Система маркировки кабеля
- Поставляемые цвета**
Чёрный цвет текста (чёрные ярлыки:
белый цвет текста)
- Материал**
Безгалогеновый полиуретан
- Температурный диапазон**
от -50 до +100°C
Способны кратковременно
выдерживать температуру до +125° C

Артикул	Обозначение	Цвет	Ширина x Длина, мм	Кол-во ярлычков в единице упаковки
Крепление по центру (1 кабельной стяжкой)				
83255364	FLEXIMARK® ярлык для кабеля, полиуретан 23x30 желтый Diamond FCC	желтый	20.0 x 30.0	1
83255369	FLEXIMARK® ярлык для кабеля, полиуретан 20x30 белый Diamond FCC	белый	20.0 x 30.0	1
Крепление слева (1 кабельной стяжкой)				
83255366	FLEXIMARK® ярлык для кабеля, полиуретан 55x12 желтый FCC	желтый	55.0 x 12.0	1
83255371	FLEXIMARK® ярлык для кабеля, полиуретан 55x12 белый FCC	белый	55.0 x 12.0	1
Крепление с обеих сторон (2 кабельными стяжками)				
83255365	FLEXIMARK® ярлык для кабеля, полиуретан 35x10 желтый FCC	желтый	35.0 x 10.0	1
61800391	Полиуретановый кабельный ярлык FLEXIMARK® PUR 60x10 YE FCC	желтый	60.0 x 10.0	1
61800392	Полиуретановый кабельный ярлык FLEXIMARK® PUR 75x15 YE FCC	желтый	75.0 x 15.0	1
61800393	Полиуретановый кабельный ярлык FLEXIMARK® PUR 75x25 YE FCC	желтый	75.0 x 25.0	1
83255368	FLEXIMARK® ярлык для кабеля, полиуретан 100x60 желтый FCC	желтый	100.0 x 60.0	1
83255370	FLEXIMARK® ярлык для кабеля, полиуретан 35x10 белый FCC	белый	35.0 x 10.0	1
61800394	Полиуретановый кабельный ярлык FLEXIMARK® PUR 60x10 WH FCC	белый	60.0 x 10.0	1
61800395	Полиуретановый кабельный ярлык FLEXIMARK® PUR 75x15 WH FCC	белый	75.0 x 15.0	1
61800396	Полиуретановый кабельный ярлык FLEXIMARK® PUR 75x25 WH FCC	белый	75.0 x 25.0	1
83255372	FLEXIMARK® ярлык для кабеля, полиуретан 100x60 белый FCC	белый	100.0 x 60.0	1
61800397	Полиуретановый кабельный ярлык FLEXIMARK® PUR 60x10 RD FCC	красный	60.0 x 10.0	1
61800398	Полиуретановый кабельный ярлык FLEXIMARK® PUR 75x15 RD FCC	красный	75.0 x 15.0	1
61800399	Полиуретановый кабельный ярлык FLEXIMARK® PUR 75x25 RD FCC	красный	75.0 x 25.0	1
61800400	Полиуретановый кабельный ярлык FLEXIMARK® PUR 60x10 OG FCC	оранжевый	60.0 x 10.0	1
61800401	Полиуретановый кабельный ярлык FLEXIMARK® PUR 75x15 OG FCC	оранжевый	75.0 x 15.0	1
61800402	Полиуретановый кабельный ярлык FLEXIMARK® PUR 75x25 OG FCC	оранжевый	75.0 x 25.0	1
61800403	Полиуретановый кабельный ярлык FLEXIMARK® PUR 60x10 BU FCC	голубой	60.0 x 10.0	1
61800404	Полиуретановый кабельный ярлык FLEXIMARK® PUR 75x15 BU FCC	голубой	75.0 x 15.0	1
61800412	Полиуретановый кабельный ярлык FLEXIMARK® PUR 75x25 BU FCC	голубой	75.0 x 25.0	1
61800406	Полиуретановый кабельный ярлык FLEXIMARK® PUR 60x10 BK FCC	чёрный	60.0 x 10.0	1
61800407	Полиуретановый кабельный ярлык FLEXIMARK® PUR 75x15 BK FCC	чёрный	75.0 x 15.0	1
61800413	Полиуретановый кабельный ярлык FLEXIMARK® PUR 75x25 BK FCC	чёрный	75.0 x 25.0	1

Фотографии и иллюстрации представлены не в точном масштабе и не являются точными до подробностей иллюстрациями соответствующих изделий.

Продукция FLEXIMARK® продаётся в упаковках. Как пример, если Вы хотите заказать 640 ярлычков LCK 32, Вам нужно заказать только 1 упаковку вместо 640 штук ярлычков поштучно.

Аналогичная продукция

- FLEXIMARK® ярлыки из полиуретана см. страницу 946

Аксессуары

- Basic Tie кабельные стяжки см. страницу 1040



Маркировка кабелей FLEXIMARK® FCC



Преимущества

- Не требуется подготовка к монтажу
- Устойчивость к воздействию химикатов, УФ-излучения, влаги и масел (дизельного топлива, щелочных чистящих средств, соленой воды, этанола и других веществ)

Области применения

- Для маркировки кабелей

Примечание

- Ярлыки поставляются с нанесенным текстом по требованию клиента (услуги печати включены в стоимость)
- Печать в 1 или 2 строки
- Длина текста произвольная, с увеличением длины текста уменьшается шрифт
- Процедура заказа: Клиентские данные параллельно с заказом пересылаются по электронной почте в файле Excel ответственному исполнителю компании Lapp. Столбец А: содержание первой строки, столбец В: содержание второй строки, столбец В или С: количество ярлыков с соответствующим текстом

Комплектация

- В комплект включены FLEXIMARK® манжеты PTEF напечатанные FLEXIMARK® пластиковые ярлыки (не безгалогеновые) или Flexilabel LFL (безгалогеновые) и 2 стандартные кабельные стяжки PA 6.6 (черные)
- Ярлыки (вкл. кабельные стяжки) поставляются смонтированными
- 1 ед. упак. = 1 ярлык, ограничений по мин. объёму заказа нет

Технические характеристики

- ETIM** **Классификация ETIM 5/6**
Обозначение класса ETIM 5.0/6.0: EC001288
Описание класса ETIM 5.0/6.0: Маркировочный материал
- Размеры**
Длина текста: 35 мм
Длина ярлыка: 50 мм
- Примечание**
Стандартные кабельные стяжки: черные (142 x 2,4 мм)
- RAL** **Поставляемые цвета**
Стандартный цвет: черный текст на желтом или белом фоне также доступны в зеленом, синем и красном исполнении
- Материал**
Материал манжет: безгалогеновый полиэтилен
Ярлыки: не безгалогеновый ПВХ или безгалогеновый полиэстер (версия LFL)
- Температурный диапазон**
от -30 до +70 °C

Артикул	Обозначение	Цвет	Высота, мм	Кол-во ярлыков в единице упаковки
С желтыми маркерами из ПВХ (содержат галогены)				
83251300	Кабельный маркер FLEXIMARK® FCC 6 YE	желтый	6.0	1
83251320	Кабельный маркер FLEXIMARK® FCC 9,5 YE	желтый	9.5	1
83251350	Кабельный маркер FLEXIMARK® FCC 19 YE	желтый	19.0	1
С желтыми этикетками LFL из полиэфира (не содержат галогенов)				
83274670	Кабельный маркер FLEXIMARK® LFL 9,5-35 YE FCC	желтый	9.5	1
С белыми маркерами из ПВХ (содержат галогены)				
83251301	Кабельный маркер FLEXIMARK® FCC 6 WH	белый	6.0	1
83251321	Кабельный маркер FLEXIMARK® FCC 9,5 WH	белый	9.5	1
83251351	Кабельный маркер FLEXIMARK® FCC 19 WH	белый	19.0	1

Фотографии и иллюстрации представлены не в точном масштабе и не являются точными до подробностей иллюстрациями соответствующих изделий.
Продукция FLEXIMARK® продаётся в упаковках. Как пример, если Вы хотите заказать 640 ярлыков LCK 32, Вам нужно заказать только 1 упаковку вместо 640 штук ярлыков поштучно.

Аналогичная продукция

- FLEXIMARK® крепления для знаков PTEF / CAB см. страницу 958
- FLEXIMARK® Flexilabel LFL см. страницу 941



FLEXIMARK® FCC перфорированная термоусадочная трубка



Преимущества

- Термоусаживаемая трубка без галогенов с текстом согласно требованиям клиента
- Преимущества по сравнению с маркировочными колцами: на втулку можно нанести более длинный текст, экономия времени для монтажа
- Обрезан точно в размер

Области применения

- Для маркировки отдельных жил
- Маркировка жил кабелей до их монтажа

Примечание

- Ярлыки поставляются с нанесенным текстом по требованию клиента (услуги печати включены в стоимость)
- Процедура заказа: Клиентские данные параллельно с заказом пересылаются по электронной почте в файле Excel ответственному исполнителю компании Lapp. Столбец А: содержание первой строки, столбец В: содержание второй строки, столбец В или С: количество ярлыков с соответствующим текстом

Комплектация

- 1 ед. упак. = 1 ярлык, ограничений по мин. объёму заказа нет

Технические характеристики

- Классификация ETIM 5/6**
Обозначение класса ETIM 5.0/6.0: EC001288
Описание класса ETIM 5.0/6.0: Маркировочный материал
- По запросу**
Также доступен в версии с коэфф. термоусадки 3:1 (не безгалогеновые, в соотв. с UL 224)
- Поставляемые цвета**
желтый
- Материал**
Полиолефин (без галогенов)
Коэффициент термоусадки: 2:1
- Температурный диапазон**
-30°C до +105°C
Температура усадки: +90°C

Артикул	Обозначение	Цвет	Диапазон термоусадки (мм)	Длина, мм	Кол-во ярлыков в единице упаковки
FLEXIMARK® FCC перфорированная термоусадочная трубка					
83280249	FLEXIMARK® Терм.трубка FCC 2.4/1.2-12.5 YE	желтый	1,2 - 2,4	12	1
83280252	FLEXIMARK® FCC перфорированная термоусадочная трубка 2.4/0.8-16.6 YE	желтый	1,2 - 2,4	16	1
83255385	FLEXIMARK® FCC перфорированная термоусадочная трубка 2.4/1.2-25 YE	желтый	1,2 - 2,4	25	1
83280250	FLEXIMARK® FCC перфорированная термоусадочная трубка 3.2/1.6-12.5 YE	желтый	1,6 - 3,2	12	1
83280253	FLEXIMARK® FCC перфорированная термоусадочная трубка 3.2/1.6-16.6 YE	желтый	1,6 - 3,2	16	1
83255386	FLEXIMARK® FCC перфорированная термоусадочная трубка 3.2/1.6-25 YE	желтый	1,6 - 3,2	25	1
83280251	FLEXIMARK® FCC перфорированная термоусадочная трубка 4.8/1.6-12.5 YE	желтый	2,4 - 4,8	12	1
83280254	FLEXIMARK® FCC перфорированная термоусадочная трубка 4.8/1.6-16.6 YE	желтый	2,4 - 4,8	16	1
83255387	FLEXIMARK® FCC перфорированная термоусадочная трубка 4.8/2.4-25 WH	белый	2,4 - 4,8	25	1
83255388	FLEXIMARK® FCC перфорированная термоусадочная трубка 2.4/1.2-12.5 WH	белый	1,2 - 2,4	12	1
83255389	FLEXIMARK® FCC перфорированная термоусадочная трубка 2.4/1.2-16.6 WH	белый	1,2 - 2,4	16	1
83255390	FLEXIMARK® FCC перфорированная термоусадочная трубка 2.4/1.2-25 WH	белый	1,2 - 2,4	25	1
83255391	FLEXIMARK® FCC перфорированная термоусадочная трубка 3.2/1.6-12.5 WH	белый	1,6 - 3,2	12	1
83255392	FLEXIMARK® FCC перфорированная термоусадочная трубка 3.2/1.6-16.6 WH	белый	1,6 - 3,2	16	1
83255393	FLEXIMARK® FCC перфорированная термоусадочная трубка 3.2/1.6-25 WH	белый	1,6 - 3,2	25	1
83255394	FLEXIMARK® FCC перфорированная термоусадочная трубка 4.8/2.4-12.5 WH	белый	2,4 - 4,8	12	1
83255395	FLEXIMARK® FCC перфорированная термоусадочная трубка 4.8/2.4-16.6 WH	белый	2,4 - 4,8	16	1
83255396	FLEXIMARK® FCC перфорированная термоусадочная трубка 4.8/2.4-25 WH	белый	2,4 - 4,8	25	1

Фотографии и иллюстрации представлены не в точном масштабе и не являются точными до подробностей иллюстрациями соответствующих изделий.

Продукция FLEXIMARK® продаётся в упаковках. Как пример, если Вы хотите заказать 640 ярлыков LCK 32, Вам нужно заказать только 1 упаковку вместо 640 штук ярлыков поштучно.

Аналогичная продукция

- FLEXIMARK® термоусаживаемая трубка, перфорированная см. страницу 947
- Термоусадочные трубки FLEXIMARK® FCC-FK см. страницу 937



Термоусадочные трубки FLEXIMARK® FCC-FK

Информация

- Термоусадочная трубка FK 12,7 RD 5-7 входит в набор с образцами FLEXIMARK® (арт. № M3251010)



Преимущества

- Индивидуальная печать на отрезках термоусаживаемых трубок по требованиям клиентов
- Защита изоляции кабеля

Области применения

- Для маркировки кабелей
- Для применения в местах с ограниченным пространством
- Подходят для применения на железнодорожном транспорте и на ветроэлектрических установках

Стандарты / Сертификаты соответствия

- Не распространяют горение в соотв. с ASTM D635-HB

Примечание

- Ярлыки поставляются с нанесенным текстом по требованию клиента (услуги печати включены в стоимость)
- Печать в 1 или 2 строки
- Укажите в письме-заказе нужный цвет текста, тип шрифта и требуемую форму отгрузки (нарезка или перфорация)
- Процедура заказа: Клиентские данные параллельно с заказом пересылаются по электронной почте в файле Excel ответственному исполнителю компании Lapp. Столбец A: содержание первой строки, столбец B: содержание второй строки, столбец C: количество ярлыков с соответствующим текстом

Комплектация

- 1 ед. упак.= 1 ярлык, ограничений по мин. объёму заказа нет
- Поставка нарезанными частями или одним куском (уже с перфорацией)

Технические характеристики

- Классификация ETIM 5/6**
Обозначение класса ETIM 5.0/6.0: EC001288
Описание класса ETIM 5.0/6.0: Маркировочный материал
- Поставляемые цвета**
Чёрный
По запросу: синий, красный, желтый, белый
- Материал**
Полиолефин
- Коэффициент термоусадки**
2:1
- Температурный диапазон**
от -55 до +125 °C

Артикул	Обозначение	Цвет	Ø перед термоусадкой, мм	Ø после термоусадки, мм	Количество знаков	Кол-во ярлыков в единице упаковки
Термоусадочные трубки FLEXIMARK® FCC-FK						
83280029	FLEXIMARK® термоусадочная трубка FCC-FK 3,2 BK	чёрный	3.2	1.6	1-7	1
83280030	FLEXIMARK® термоусадочная трубка FCC-FK 3,2 BK	чёрный	3.2	1.6	8-12	1
83280031	FLEXIMARK® термоусадочная трубка FCC-FK 3,2 BK	чёрный	3.2	1.6	13-17	1
83280032	FLEXIMARK® термоусадочная трубка FCC-FK 4,8 BK	чёрный	4.8	2.4	1-7	1
83280033	FLEXIMARK® термоусадочная трубка FCC-FK 4,8 BK	чёрный	4.8	2.4	8-12	1
83280034	FLEXIMARK® термоусадочная трубка FCC-FK 4,8 BK	чёрный	4.8	2.4	13-17	1
83280035	FLEXIMARK® термоусадочная трубка FCC-FK 6,4 BK	чёрный	6.4	3.2	1-7	1
83280036	FLEXIMARK® термоусадочная трубка FCC-FK 6,4 BK	чёрный	6.4	3.2	8-12	1
83280037	FLEXIMARK® термоусадочная трубка FCC-FK 6,4 BK	чёрный	6.4	3.2	13-17	1
83280038	FLEXIMARK® термоусадочная трубка FCC-FK 9,5 BK	чёрный	9.5	4.75	1-7	1
83280039	FLEXIMARK® термоусадочная трубка FCC-FK 9,5 BK	чёрный	9.5	4.75	8-12	1
83280040	FLEXIMARK® термоусадочная трубка FCC-FK 9,5 BK	чёрный	9.5	4.75	13-17	1
83280041	FLEXIMARK® термоусадочная трубка FCC-FK 12,7 BK	чёрный	12.7	6.35	1-7	1
83280042	FLEXIMARK® термоусадочная трубка FCC-FK 12,7 BK	чёрный	12.7	6.35	8-12	1
83280043	FLEXIMARK® термоусадочная трубка FCC-FK 12,7 BK	чёрный	12.7	6.35	13-17	1
83280044	FLEXIMARK® термоусадочная трубка FCC-FK 19,1 BK	чёрный	19.1	9.55	1-7	1
83280045	FLEXIMARK® термоусадочная трубка FCC-FK 19,1 BK	чёрный	19.1	9.55	8-12	1
83280046	FLEXIMARK® термоусадочная трубка FCC-FK 19,1 BK	чёрный	19.1	9.55	13-17	1

Фотографии и иллюстрации представлены не в точном масштабе и не являются точными до подробностей иллюстрациями соответствующих изделий. Продукция FLEXIMARK® продаётся в упаковках. Как пример, если Вы хотите заказать 640 ярлыков LCK 32, Вам нужно заказать только 1 упаковку вместо 640 штук ярлыков поштучно.

Аналогичная продукция

- FLEXIMARK® термоусаживаемые трубки см. страницу 948

Аксессуары

- HG 2320 Пистолет подачи горячего воздуха см. страницу 1036



FLEXIMARK® Flexiprint FCC

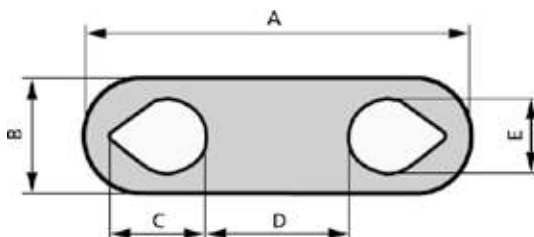

Преимущества

- Печатные ярлыки различных размеров, изготавливаются по индивидуальному заказу
- Простой монтаж
- Стойкие к УФ-излучению

Области применения

- Для маркировки отдельных жил
- Маркировка жил кабелей до их монтажа
- Маркировка волоконно-оптических кабелей

Примечание

- Ярлыки поставляются с нанесенным текстом по требованию клиента (услуги печати включены в стоимость)
- Стандартное исполнение: Макс. до 7 знаков, версия L (например, LF1L): Макс. до 15 знаков
- Процедура заказа: Клиентские данные параллельно с заказом пересылаются по электронной почте в файле Excel ответственному исполнителю компании Lapp. Столбец A: содержание первой строки, столбец B: содержание второй строки, столбец C: количество ярлыков с соответствующим текстом

Комплектация

- 1 ед. упак.= 1 ярлык, ограничений по мин. объёму заказа нет

Технические характеристики

	Классификация ETIM 5/6 Обозначение класса ETIM 5.0/6.0: EC001288 Описание класса ETIM 5.0/6.0: Маркировочный материал
	Поставляемые цвета Белый Также доступен желтый, зеленый, синий и красный
	Материал Безгалогеновый полиэстер Толщина: 0,175 мм
	Температурный диапазон от -40 до + 125 °C

Артикул	Обозначение	Цвет	A мм	B (мм)	C (мм)	D (мм)	E (мм)	Для сеч. мм²	Кол-во ярлыков в единице упаковки
FLEXIMARK® Flexiprint FCC									
83251100	FLEXIMARK® Flexiprint F0 YE FCC	желтый	22.9	5.2	3.9	13.1	2.4	0.25 - 0.75	1
83251110	FLEXIMARK® Flexiprint F1 YE FCC	желтый	23	5.2	4.9	11.2	3.5	0.75 - 1.5	1
83251160	FLEXIMARK® Flexiprint F1L YE FCC	желтый	34	5.2	5	22	3.5	0.75 - 1.5	1
83251120	FLEXIMARK® Flexiprint F1B YE FCC	желтый	25	5.7	5.9	11.2	4.2	1.5 - 2.5	1
83251170	FLEXIMARK® Flexiprint F1BL YE FCC	желтый	36	5.7	6	22	4.2	1.5 - 2.5	1
83251130	FLEXIMARK® Flexiprint F2 YE FCC	желтый	26	7	6.5	11	5.5	2.5 - 6.0	1
83251140	FLEXIMARK® Flexiprint F3 YE FCC	желтый	41	11	10.5	17	8.4	6.0 - 16.0	1
83251101	FLEXIMARK® Flexiprint F0 WH FCC	белый	22.9	5.2	3.9	13.1	2.4	0.25 - 0.75	1
83251111	FLEXIMARK® Flexiprint F1 WH FCC	белый	23	5.2	4.9	11.2	3.5	0.75 - 1.5	1
83251161	FLEXIMARK® Flexiprint F1L WH FCC	белый	34	5.2	5	22	3.5	0.75 - 1.5	1
83251121	FLEXIMARK® Flexiprint F1B WH FCC	белый	25	5.7	5.9	11.2	4.2	1.5 - 2.5	1
83251171	FLEXIMARK® Flexiprint F1BL WH FCC	белый	36	5.7	6	22	4.2	1.5 - 2.5	1
83251131	FLEXIMARK® Flexiprint F2 WH FCC	белый	26	7	6.5	11	5.5	2.5 - 6.0	1
83251141	FLEXIMARK® Flexiprint F3 WH FCC	белый	41	11	10.5	17	8.4	6.0 - 16.0	1
83251102	FLEXIMARK® Flexiprint F0 GN FCC	зеленый	22.9	5.2	3.9	13.1	2.4	0.25 - 0.75	1
83251112	FLEXIMARK® Flexiprint F1 GN FCC	зеленый	23	5.2	4.9	11.2	3.5	0.75 - 1.5	1
83251162	FLEXIMARK® Flexiprint F1L GN FCC	зеленый	34	5.2	5	22	3.5	0.75 - 1.5	1
83251122	FLEXIMARK® Flexiprint F1B GN FCC	зеленый	25	5.7	5.9	11.2	4.2	1.5 - 2.5	1
83251172	FLEXIMARK® Flexiprint F1BL GN FCC	зеленый	36	5.7	6	22	4.2	1.5 - 2.5	1
83251132	FLEXIMARK® Flexiprint F2 GN FCC	зеленый	26	7	6.5	11	5.5	2.5 - 6.0	1
83251142	FLEXIMARK® Flexiprint F3 GN FCC	зеленый	41	11	10.5	17	8.4	6.0 - 16.0	1
83251103	FLEXIMARK® Flexiprint F0 BU FCC	голубой	22.9	5.2	3.9	13.1	2.4	0.25 - 0.75	1
83251113	FLEXIMARK® Flexiprint F1 BU FCC	голубой	23	5.2	4.9	11.2	3.5	0.75 - 1.5	1
83251163	FLEXIMARK® Flexiprint F1L BU FCC	голубой	34	5.2	5	22	3.5	0.75 - 1.5	1
83251123	FLEXIMARK® Flexiprint F1B BU FCC	голубой	25	5.7	5.9	11.2	4.2	1.5 - 2.5	1
83251173	FLEXIMARK® Flexiprint F1BL BU FCC	голубой	36	5.7	6	22	4.2	1.5 - 2.5	1
83251133	FLEXIMARK® Flexiprint F2 BU FCC	голубой	26	7	6.5	11	5.5	2.5 - 6.0	1
83251143	FLEXIMARK® Flexiprint F3 BU FCC	голубой	41	11	10.5	17	8.4	6.0 - 16.0	1
83251104	FLEXIMARK® Flexiprint F0 RD FCC	красный	22.9	5.2	3.9	13.1	2.4	0.25 - 0.75	1
83251114	FLEXIMARK® Flexiprint F1 RD FCC	красный	23	5.2	4.9	11.2	3.5	0.75 - 1.5	1
83251164	FLEXIMARK® Flexiprint F1L RD FCC	красный	34	5.2	5	22	3.5	0.75 - 1.5	1
83251124	FLEXIMARK® Flexiprint F1B RD FCC	красный	25	5.7	5.9	11.2	4.2	1.5 - 2.5	1
83251174	FLEXIMARK® Flexiprint F1BL RD FCC	красный	36	5.7	6	22	4.2	1.5 - 2.5	1
83251134	FLEXIMARK® Flexiprint F2 RD FCC	красный	26	7	6.5	11	5.5	2.5 - 6.0	1
83251144	FLEXIMARK® Flexiprint F3 RD FCC	красный	41	11	10.5	17	8.4	6.0 - 16.0	1

Фотографии и иллюстрации представлены не в точном масштабе и не являются точными до подробностей иллюстрациями соответствующих изделий.

Продукция FLEXIMARK® продается в упаковках. Как пример, если Вы хотите заказать 640 ярлыков LCK 32, Вам нужно заказать только 1 упаковку вместо 640 штук ярлыков поштучно.

Аналогичная продукция

- FLEXIMARK® Flexiprint TF см. страницу 949

- FLEXIMARK® Flexiprint LF см. страницу 943



FLEXIMARK® LCK ярлыки для маркировки кабелей



Информация

- LCK 32 YE входит в пакет с образцами FLEXIMARK® (арт. № M3251010)



Преимущества

- Прозрачная часть пленки оборачивается вокруг кабеля и заклеивает место печати, чтобы предотвратить вытирание надписи, защитить ее от загрязнения и воздействия растворителей
- Устойчивость к воздействию химикатов, УФ-излучения, влаги и масел (дизельного топлива, щелочных чистящих средств, соленой воды, этанола и других веществ)
- Компактность за счет плотно прилегающей обмотки

Области применения

- Для маркировки кабелей

Примечание

- Для печати можно использовать программу FLEXIMARK® и обычный лазерный принтер
- Используйте лоток для ручной подачи бумаги
- Лучшие результаты печати при использовании лазерного принтера с прямой подачей листов

Комплектация

- 10 или 100 перфорированных листов DIN A4 (в зависимости от выбранного размера упаковки)

Технические характеристики

- Классификация ETIM 5/6**
Описание класса ETIM 5.0/6.0:
Система маркировки кабеля
- Клей**
Перманентный на основе акрила
- Поставляемые цвета**
Желтый, белый
- Материал**
Безгалогеновый полиэстер
Толщина: 0,025 мм
- Температурный диапазон**
от -40 до + 125°C
Мин. температура монтажа: +10°C

Артикул	Обозначение	Цвет	Ширина x Длина, мм	Поверхность для надписи, мм	Для наружного Ø, мм	Кол-во ярлыков в единице упаковки	Упаковка
Малая упаковка (10 листов), желтая версия							
83256142	FLEXIMARK® Ярлык LCK 32 YE	желтый	25.0 x 33.5	25 x 12	4 - 7	640	1
83256144	FLEXIMARK® Ярлык LCK 35 YE	желтый	25.0 x 55.0	25 x 19	6 - 12	400	1
83256146	FLEXIMARK® Ярлык LCK 40 YE	желтый	25.0 x 94.0	25 x 25	8 - 21	240	1
83256148	FLEXIMARK® Ярлык LCK 45 YE	желтый	25.5 x 142.5	25 x 25	8 - 36	160	1
83256161	FLEXIMARK® Ярлык LCK 48 YE	желтый	34.0 x 93.0	34 x 25	8 - 21	180	1
83256150	FLEXIMARK® Ярлык LCK 60 YE	желтый	50.0 x 56.0	50 x 19	6 - 12	200	1
83256152	FLEXIMARK® Ярлык LCK 65 YE	желтый	50.0 x 94.0	50 x 25	8 - 21	120	1
83256154	FLEXIMARK® Ярлык LCK 70 YE	желтый	50.0 x 142.5	50 x 25	8 - 36	80	1
83256143	FLEXIMARK® Ярлык LCK 32 WH	белый	25.0 x 33.5	25 x 12	4 - 7	640	1
83256145	FLEXIMARK® Ярлык LCK 35 WH	белый	25.0 x 55.0	25 x 19	6 - 12	400	1
83256147	FLEXIMARK® Ярлык LCK 40 WH	белый	25.0 x 94.0	25 x 25	8 - 21	240	1
83256149	FLEXIMARK® Ярлык LCK 45 WH	белый	25.0 x 142.5	25 x 25	8 - 36	160	1
83256160	FLEXIMARK® Ярлык LCK 48 WH	белый	34.0 x 93.0	34 x 25	8 - 21	180	1
83256151	FLEXIMARK® Ярлык LCK 60 WH	белый	50.0 x 56.0	50 x 19	6 - 12	200	1
83256153	FLEXIMARK® Ярлык LCK 65 WH	белый	50.0 x 94.0	50 x 25	8 - 21	120	1
83256155	FLEXIMARK® Ярлык LCK 70 WH	белый	50.0 x 142.5	50 x 25	8 - 36	80	1
Большая упаковка (100 листов), желтая версия							
83256542	FLEXIMARK® Ярлык LCK 32 YE-100	желтый	25.0 x 33.5	25 x 12	4 - 7	6400	1
83256544	FLEXIMARK® Ярлык LCK 35 YE-100	желтый	25.0 x 55.0	25 x 19	6 - 12	4000	1
83256546	FLEXIMARK® Ярлык LCK 40 YE-100	желтый	25.0 x 94.0	25 x 25	8 - 21	2400	1
83256548	FLEXIMARK® Ярлык LCK 45 YE-100	желтый	25.0 x 142.5	25 x 25	8 - 36	1600	1
83256550	FLEXIMARK® Ярлык LCK 60 YE-100	желтый	50.0 x 56.0	50 x 19	6 - 12	2000	1
83256552	FLEXIMARK® ярлык LCK 65 желтый 100	желтый	50.0 x 95.0	50 x 25	8 - 21	1200	1
83256554	FLEXIMARK® ярлык LCK 70 желтый 100	желтый	50.0 x 142.5	50 x 25	8 - 36	800	1
83256543	FLEXIMARK® ярлык LCK 32 белый 100	белый	25.0 x 33.5	25 x 12	4 - 7	6400	1
83256545	FLEXIMARK® Ярлык LCK 35 WH-100	белый	25.0 x 55.0	25 x 19	6 - 12	4000	1
83256547	FLEXIMARK® ярлык LCK 40 белый 100	белый	25.0 x 94.0	25 x 25	8 - 21	2400	1
83256549	FLEXIMARK® Ярлык LCK 45 WH-100	белый	25.0 x 142.5	25 x 25	8 - 36	1600	1
83256551	FLEXIMARK® Ярлык LCK 60 WH-100	белый	50.0 x 56.0	50 x 19	6 - 12	2000	1
83256553	FLEXIMARK® Ярлык LCK 65 WH-100	белый	50.0 x 94.0	50 x 25	8 - 21	1200	1
83256555	FLEXIMARK® Ярлык LCK 70 WH-100	белый	50.0 x 142.5	50 x 25	8 - 36	800	1

Фотографии и иллюстрации представлены не в точном масштабе и не являются точными до подробностей иллюстрациями соответствующих изделий. Продукция FLEXIMARK® продается в упаковках. Как пример, если Вы хотите заказать 640 ярлыков LCK 32, Вам нужно заказать только 1 упаковку вместо 640 штук ярлыков поштучно.

Аналогичная продукция

- Ярлыки FLEXIMARK® TCK см. страницу 945

Аксессуары

- FLEXIMARK® Software 10.0 см. страницу 952



FLEXIMARK® ярлыки для кабелей LFL



Преимущества

- Устойчивость к воздействию химикатов, УФ-излучения, влаги и масел (дизельного топлива, щелочных чистящих средств, соленой воды, этанола и других веществ)
- Возможна печать с обеих сторон

Области применения

- Для маркировки кабелей
- Крепление к кабелю возможно полиамидными кабельными стяжками
- Не требует манжет для символов

Примечание

- Для печати можно использовать программу FLEXIMARK® и обычный лазерный принтер
- Используйте лоток для ручной подачи бумаги
- Лучшие результаты печати при использовании лазерного принтера с прямой подачей листов

Состав изделия

- Одностороннее (LFL 1H) или двухстороннее (LFL 2H) крепление с кабельными стяжками (до 4,5 мм шириной)

Комплектация

- Перфорированные листы DIN A4/A5

Информация

- LFL2H 9,9-26 входит в пакет с образцами FLEXIMARK® (арт. № M325 10 10)

Технические характеристики

	Классификация ETIM 5/6 Описание класса ETIM 5.0/6.0: Система маркировки кабеля
	Поставляемые цвета Желтый/белый (печать возможна с двух сторон)
	Материал Безгалогеновый полиэстер Толщина: 0,175 мм
	Температурный диапазон от -40 до + 125°C

Артикул	Обозначение	Цвет	Ширина x Длина, мм	Поверхность для надписи, мм	Кол-во ярлыков в единице упаковки	Упаковка
FLEXIMARK® ярлыки для кабелей LFL						
83254750	FLEXIMARK® ярлык LFL2H 9,9-26 желтый белый	желтый/белый	9.9 x 48.0	9 x 26	400	1
83254760	FLEXIMARK® ярлык LFL 1H 9,9-35 желтый белый	желтый/белый	9.9 x 48.0	9 x 35	400	1
83254765	FLEXIMARK® Ярлык LFL2H 66-9.9 YEWH	желтый/белый	9.9 x 89.0	9 x 66	560	1

Фотографии и иллюстрации представлены не в точном масштабе и не являются точными до подробностей иллюстрациями соответствующих изделий. Продукция FLEXIMARK® продаётся в упаковках. Как пример, если Вы хотите заказать 640 ярлыков LCK 32, Вам нужно заказать только 1 упаковку вместо 640 штук ярлыков поштучно.

Аналогичная продукция

- FLEXIMARK® ярлыки из полиуретана см. страницу 946

Аксессуары

- Basic Tie кабельные стяжки см. страницу 1040
- FLEXIMARK® Software 10.0 см. страницу 952



FLEXIMARK® Flexilabel LFL



Информация

- LFL 9,5-35 входит в пакет с образцами FLEXIMARK® (арт. № M3251010)



Преимущества

- Устойчивость к воздействию химикатов, УФ-излучения, влаги и масел (дизельного топлива, щелочных чистящих средств, соленой воды, этанола и других веществ)
- Возможна печать с обеих сторон

Области применения

- Для маркировки кабелей
- Подходящие ярлыки для манжет PTE / PTFE и CAB (смотри раздел «Манжеты для маркировки и аксессуары»)

Примечание

- Для печати можно использовать программу FLEXIMARK® и обычный лазерный принтер
- Используйте лоток для ручной подачи бумаги
- Лучшие результаты печати при использовании лазерного принтера с прямой подачей листов

Комплектация

- Перфорированные листы DIN A4

Технические характеристики

- Классификация ETIM 5/6**
Обозначение класса ETIM 5.0/6.0: EC001288
Описание класса ETIM 5.0/6.0: Маркировочный материал
- Поставляемые цвета**
Желтый/белый (печать возможна с двух сторон)
- Материал**
Безгалогеновый полиэстер
Толщина: 0,175 мм
- Температурный диапазон**
от -40 до + 125°C

Артикул	Обозначение	Цвет	Ширина x Длина, мм	Кол-во ярлыков в единице упаковки	Упаковка
FLEXIMARK® Flexilabel LFL					
83254620	FLEXIMARK® Ярлык LFL 6-35 YEWH	желтый/белый	6.0 x 35.0	2350	1
83254650	FLEXIMARK® Ярлык LFL 9.5-17.5 YEWH	желтый/белый	9.5 x 17.5	3190	1
83254660	FLEXIMARK® Ярлык LFL 9.5-28 YEWH	желтый/белый	9.5 x 28.0	2030	1
83254670	FLEXIMARK® Ярлык LFL 9.5-35 YEWH	желтый/белый	9.5 x 35.0	1450	1
83254701	FLEXIMARK® Ярлык LFL 9.9-66 YEWH	желтый/белый	9.9 x 66.0	840	1
83254690	FLEXIMARK® Ярлык LFL 9,5-196 YEWH	желтый/белый	9.5 x 196.0	290	1
83254710	FLEXIMARK® ярлык LFL 12-38 желтый белый	желтый/белый	12.0 x 38.0	1150	1
83254714	FLEXIMARK® ярлык LFL 15-45 желтый белый	желтый/белый	15.0 x 45.0	720	1
83254718	FLEXIMARK® ярлык LFL 19-50 желтый белый	желтый/белый	19.0 x 50.0	560	1
83254719	FLEXIMARK® Ярлык LFL 19-100 YEWH	желтый/белый	19.0 x 100.0	280	1

Фотографии и иллюстрации представлены не в точном масштабе и не являются точными до подробностей иллюстрациями соответствующих изделий. Продукция FLEXIMARK® продается в упаковках. Как пример, если Вы хотите заказать 640 ярлыков LCK 32, Вам нужно заказать только 1 упаковку вместо 640 штук ярлыков поштучно.

Аналогичная продукция

- FLEXIMARK® Flexilabel TFL

Аксессуары

- Манжеты для символов FLEXIMARK® PTE см. страницу 957
- FLEXIMARK® крепления для знаков PTEF / CAB см. страницу 958
- Манжеты для символов FLEXIMARK® PGS см. страницу 959
- Basic Tie кабельные стяжки см. страницу 1040
- FLEXIMARK® Software 10.0 см. страницу 952



Ярлык FLEXIMARK® LMB



Информация

- Входит в пакет с образцами FLEXIMARK® (арт. № M3251010)

Преимущества

- Устойчивость к воздействию химикатов, УФ-излучения, влаги и масел (дизельного топлива, щелочных чистящих средств, соленой воды, этанола и других веществ)
- Возможна печать с обеих сторон

Области применения

- Этикетки для маркировочных втулок Snap-on, закрытых маркировочных втулок и маркировочных втулок для кабельных стяжек (см. раздел «Манжеты для знаков и принадлежности»)

Примечание

- Для печати можно использовать программу FLEXIMARK® и обычный лазерный принтер
- Используйте лоток для ручной подачи бумаги
- Лучшие результаты печати при использовании лазерного принтера с прямой подачей листов

Комплектация

- Перфорированные листы DIN A5

Технические характеристики

	Классификация ETIM 5/6 Обозначение класса ETIM 5.0/6.0: EC001288 Описание класса ETIM 5.0/6.0: Маркировочный материал
	По запросу Также возможна поставка в виде роликов для термографического принтера (ТМВ)
	Поставляемые цвета Желтый/белый (печать возможна с двух сторон)
	Материал Безгалогеновый полиэстер Толщина: 0,175 мм
	Температурный диапазон от -40 до +125°C

Артикул	Обозначение	Цвет	Ширина x Длина, мм	Кол-во ярлыков в единице упаковки	Упаковка
Ярлык FLEXIMARK® LMB					
83254680	FLEXIMARK® Ярлык LMB 30-4,6 YEWH	желтый/белый	4.6 x 30.0	480	1

Фотографии и иллюстрации представлены не в точном масштабе и не являются точными до подробностей иллюстрациями соответствующих изделий.

Продукция FLEXIMARK® продаётся в упаковках. Как пример, если Вы хотите заказать 640 ярлыков LCK 32, Вам нужно заказать только 1 упаковку вместо 640 штук ярлыков поштучно.

Аксессуары

- FLEXIMARK® Software 10.0 см. страницу 952
- FLEXIMARK® маркировочные гильзы Snap-on см. страницу 960
- FLEXIMARK® закрытые манжеты см. страницу 960
- FLEXIMARK® Маркировочные гильзы для крепления кабельными стяжками см. страницу 960



FLEXIMARK® Flexiprint LF

Информация

- LF1 входит в пакет с образцами FLEXIMARK® (арт. № M3251010)

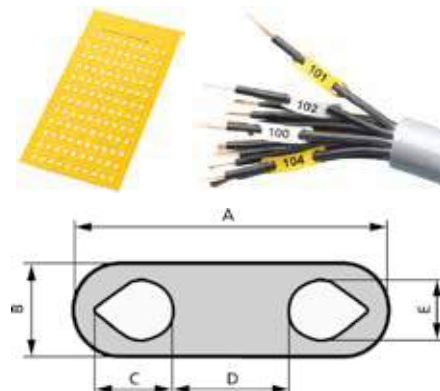

Преимущества

- Устойчивость к воздействию химикатов, УФ-излучения, влаги и масел (дизельного топлива, щелочных чистящих средств, соленой воды, этанола и других веществ)
- Простой монтаж

Области применения

- Для маркировки отдельных жил
- Маркировка волоконно-оптических кабелей
- Маркировка жил кабелей до их монтажа
- Для маркировки кабелей с сеч. более 16 мм² могут использоваться кабельные стяжки для крепления ярлыков

Примечание

- Для печати можно использовать программу FLEXIMARK® и обычный лазерный принтер
- Используйте лоток для ручной подачи бумаги
- Лучшие результаты печати при использовании лазерного принтера с прямой подачей листов
- Стандартное исполнение: Макс. до 7 знаков, версия L (например, LF1L): Макс. до 15 знаков

Комплектация

- На одном листе помещаются от 20 до 60 перфорированных этикеток в зависимости от их размера
- Размер листа: 80-100 x 210 мм

Технические характеристики

- Классификация ETIM 5/6**
Обозначение класса ETIM 5.0/6.0: EC001288
Описание класса ETIM 5.0/6.0: Маркировочный материал
- Поставляемые цвета**
Желтый, белый
По запросу: зеленый, синий и красный
- Материал**
Безгалогеновый полиэстер
Толщина: 0,175 мм
- Температурный диапазон**
от -40 до + 125°C

Артикул	Обозначение	Цвет	A мм	B (мм)	C (мм)	D (мм)	E (мм)	Для сеч. мм ²	Кол-во ярлыков в единице упаковки	Упаковка
Малая упаковка (10 листов), желтая версия										
83254410	FLEXIMARK® Flexiprint LF0 YE	желтый	22.9	5.2	3.9	13.1	2.4	0.25 - 0.75	600	1
83254430	FLEXIMARK® Flexiprint LF1 YE	желтый	23	5.2	4.9	11.2	3.5	0.75 - 1.5	600	1
83254447	FLEXIMARK® Flexiprint LF1L YE	желтый	34	5.2	5	22	3.5	0.75 - 1.5	300	1
83254470	FLEXIMARK® Flexiprint LF1B YE	желтый	25	5.7	5.9	11.2	4.2	1.5 - 2.5	600	1
83254487	FLEXIMARK® Flexiprint LF1BL YE	желтый	36	5.7	6	22	4.2	1.5 - 2.5	300	1
83254510	FLEXIMARK® Flexiprint LF2 YE	желтый	26	7	6.5	11	5.5	2.5 - 6.0	300	1
83254530	FLEXIMARK® Flexiprint LF3 YE	желтый	41	11	10.5	17	8.4	6.0 - 16.0	200	1
83254416	FLEXIMARK® Flexiprint LF0 WH	белый	22.9	5.2	3.9	13.1	2.4	0.25 - 0.75	600	1
83254436	FLEXIMARK® Flexiprint LF1 WH	белый	23	5.2	4.9	11.2	3.5	0.75 - 1.5	600	1
83254448	FLEXIMARK® Flexiprint LF1L WH	белый	34	5.2	5	22	3.5	0.75 - 1.5	300	1
83254476	FLEXIMARK® Flexiprint LF1B WH	белый	25	5.7	5.9	11.2	4.2	1.5 - 2.5	600	1
83254488	FLEXIMARK® Flexiprint LF1BL WH	белый	36	5.7	6	22	4.2	1.5 - 2.5	300	1
83254516	FLEXIMARK® Flexiprint LF2 WH	белый	26	7	6.5	11	5.5	2.5 - 6.0	300	1
83254536	FLEXIMARK® Flexiprint LF3 WH	белый	41	11	10.5	17	8.4	6.0 - 16.0	200	1
Большая упаковка (75 листов)										
83280005	FLEXIMARK® Flexiprint LF0 YE-75	желтый	22.9	5.2	3.9	13.1	2.4	0.25 - 0.75	4500	1
83254420	FLEXIMARK® Flexiprint LF1 YE-75	желтый	23	5.2	4.9	11.2	3.5	0.75 - 1.5	4500	1
83254440	FLEXIMARK® Flexiprint LF1L YE-75	желтый	34	5.2	5	22	3.5	0.75 - 1.5	2250	1
83254460	FLEXIMARK® Flexiprint LF1B YE-75	желтый	25	5.7	5.9	11.2	4.2	1.5 - 2.5	4500	1
83254480	FLEXIMARK® Flexiprint LF1BL YE-75	желтый	36	5.7	6	22	4.2	1.5 - 2.5	2250	1
83254500	FLEXIMARK® Flexiprint LF2 YE-75	желтый	26	7	6.5	11	5.5	2.5 - 6.0	4500	1
83254520	FLEXIMARK® Flexiprint LF3 YE-75	желтый	41	11	10.5	17	8.4	6.0 - 16.0	1500	1
83254406	FLEXIMARK® Flexiprint LF0 WH-75	белый	22.9	5.2	3.9	13.1	2.4	0.25 - 0.75	4500	1
83254426	FLEXIMARK® Flexiprint LF1 WH-75	белый	23	5.2	4.9	11.2	3.5	0.75 - 1.5	4500	1
83254446	FLEXIMARK® Flexiprint LF1L WH-75	белый	34	5.2	5	22	3.5	0.75 - 1.5	2250	1
83254466	FLEXIMARK® Flexiprint LF1B WH-75	белый	25	5.7	5.9	11.2	4.2	1.5 - 2.5	4500	1
83254486	FLEXIMARK® Flexiprint LF1BL WH-75	белый	36	5.7	6	22	4.2	1.5 - 2.5	2250	1
83254506	FLEXIMARK® Flexiprint LF2 WH-75	белый	26	7	6.5	11	5.5	2.5 - 6.0	4500	1
83254526	FLEXIMARK® Flexiprint LF3 WH-75	белый	41	11	10.5	17	8.4	6.0 - 16.0	1500	1

Фотографии и иллюстрации представлены не в точном масштабе и не являются точными до подробностей иллюстрациями соответствующих изделий. Продукция FLEXIMARK® продаётся в упаковках. Как пример, если Вы хотите заказать 640 ярлыков LCK 32, Вам нужно заказать только 1 упаковку вместо 640 штук ярлыков поштучно.

Аналогичная продукция

- FLEXIMARK® Flexiprint TF см. страницу 949

Аксессуары

- FLEXIMARK® Software 10.0 см. страницу 952



FLEXIMARK® LA ярлыки



Преимущества

- Самоклеящиеся ярлыки из полиэстера для печати на лазерном принтере
- Лучше клеятся благодаря скруглённым уголкам
- Устойчивость к воздействию химикатов, УФ-излучения, влаги и масел (дизельного топлива, щелочных чистящих средств, соленой воды, этанола и других веществ)

Области применения

- Для маркировки компонентов оборудования, например, распределительных шкафов

Характеристики

- Для склеивания необходимо до 24 часов

Примечание

- Для печати можно использовать программу FLEXIMARK® и обычный лазерный принтер
- Используйте лоток для ручной подачи бумаги
- Лучшие результаты печати при использовании лазерного принтера с прямой подачей листов

Комплектация

- Перфорированные листы DIN A4

Информация

- LA 16,9-9 YE входит в пакет с образцами FLEXIMARK® (арт. № M325 10 10)

Технические характеристики

	Классификация ETIM 5/6 Обозначение класса ETIM 5.0/6.0: EC00 1288 Описание класса ETIM 5.0/6.0: Маркировочный материал
	Клей Перманентный на основе акрила
	Поставляемые цвета Белый или желтый Доступны в серебрянном цвете
	Материал Безгалогеновый полиэстер Толщина: 0,05 мм
	Температурный диапазон от -40 до + 125 °C Температура монтажа: мин. +10 °C

Артикул	Обозначение	Цвет	Ширина x Высота, мм	Кол-во ярлыков в единице упаковки	Ярлыков на странице	Упаковка
FLEXIMARK® LA ярлыки						
83256199	FLEXIMARK® LA ярлыки 7-8 YE	желтый	7.0 x 8.0	5600	560	1
83256228	FLEXIMARK® LA ярлыки 11-8 YE	желтый	11.0 x 8.0	4200	420	1
83256231	FLEXIMARK® LA ярлыки 12-6 YE	желтый	12.0 x 6.0	6110	611	1
83256204	FLEXIMARK® LA ярлыки 15-6 YE	желтый	15.0 x 6.0	5170	517	1
83256234	FLEXIMARK® LA ярлыки 16-8 YE	желтый	16.0 x 8.0	3150	315	1
83256207	FLEXIMARK® LA ярлыки 16.9-7 YE	желтый	16.9 x 7.0	4000	400	1
83256210	FLEXIMARK® LA ярлыки 16.9-9 YE	желтый	16.9 x 9.0	3100	310	1
83256213	FLEXIMARK® LA ярлыки 20-8 YE	желтый	20.0 x 8.0	2800	280	1
83256216	FLEXIMARK® LA ярлыки 25-12 YE	желтый	25.0 x 12.0	1610	161	1
83256219	FLEXIMARK® LA ярлыки 25.6-10 YE	желтый	25.6 x 10.0	1960	196	1
83256240	FLEXIMARK® LA ярлыки 30.5-12.7 YE	желтый	30.5 x 12.7	1100	110	1
83256222	FLEXIMARK® LA ярлыки 46.9-9 YE	желтый	46.9 x 9.0	1240	124	1
83256225	FLEXIMARK® LA ярлыки 56-21.8 YE	желтый	56.0 x 21.8	390	39	1
83256243	FLEXIMARK® LA ярлыки 60-30 YE	желтый	60.0 x 30.0	270	27	1
83256237	FLEXIMARK® LA ярлыки 80-7.5 YE	желтый	80.0 x 7.5	740	74	1
83256198	FLEXIMARK® LA ярлыки 7-8 WH	белый	7.0 x 8.0	5600	560	1
83256227	FLEXIMARK® Etikett LA 11-8 WH	белый	11.0 x 8.0	4200	420	1
83256230	FLEXIMARK® LA ярлыки 12-6 WH	белый	12.0 x 6.0	6110	611	1
83256203	FLEXIMARK® LA ярлыки 15-6 WH	белый	15.0 x 6.0	5170	517	1
83256233	FLEXIMARK® LA ярлыки 16-8 WH	белый	16.0 x 8.0	3150	315	1
83256206	FLEXIMARK® LA ярлыки 16.9-7 WH	белый	16.9 x 7.0	4000	400	1
83256209	FLEXIMARK® LA ярлыки 16.9-9 WH	белый	16.9 x 9.0	3100	310	1
83256212	FLEXIMARK® LA ярлыки 20-8 WH	белый	20.0 x 8.0	2800	280	1
83256215	FLEXIMARK® LA ярлыки 25-12 WH	белый	25.0 x 12.0	1610	161	1
83256218	FLEXIMARK® LA ярлыки 25.6-10 WH	белый	25.6 x 10.0	1960	196	1
83256239	FLEXIMARK® LA ярлыки 30.5-12.7 WH	белый	30.5 x 12.7	1100	110	1
83256221	FLEXIMARK® LA ярлыки 46.9-9 WH	белый	46.9 x 9.0	1240	124	1
83256224	FLEXIMARK® LA ярлыки 56-21.8 WH	белый	56.0 x 21.8	390	39	1
83256242	FLEXIMARK® LA ярлыки 60-30 WH	белый	60.0 x 30.0	270	27	1
83256236	FLEXIMARK® LA ярлыки 80-7.5 WH	белый	80.0 x 7.5	740	74	1
83256200	FLEXIMARK® LA ярлыки 7-8 SR	серебристый	7.0 x 8.0	5600	560	1
83256229	FLEXIMARK® LA ярлыки 11-8 SR	серебристый	11.0 x 8.0	3850	385	1
83256232	FLEXIMARK® LA ярлыки 12-6 SR	серебристый	12.0 x 6.0	6110	611	1
83256235	FLEXIMARK® LA ярлыки 16-8 SR	серебристый	16.0 x 8.0	3150	315	1
83256241	FLEXIMARK® LA ярлыки 30.5-12.7 SR	серебристый	30.5 x 12.7	1100	110	1
83256244	FLEXIMARK® LA ярлыки 60-30 SR	серебристый	60.0 x 30.0	270	27	1
83256238	FLEXIMARK® LA ярлыки 80-7.5 SR	серебристый	80.0 x 7.5	740	74	1

Фотографии и иллюстрации представлены не в точном масштабе и не являются точными до подробностей иллюстрациями соответствующих изделий.

Производство FLEXIMARK® производится в упаковках. Как пример, если Вы хотите заказать 640 ярлыков LCK 32, Вам нужно заказать только 1 упаковку вместо 640 штук ярлыков поштучно.

Аналогичная продукция

- FLEXIMARK® TA ярлыки для маркировки компонентов оборудования см. страницу 950

Аксессуары

- FLEXIMARK® Software 10.0 см. страницу 952



Ярлыки FLEXIMARK® TCK



Преимущества

- Прозрачная часть пленки оборачивается вокруг кабеля и заклеивает место печати, чтобы предотвратить стирание надписи, защитить ее от загрязнения и воздействия растворителей
- Устойчивость к воздействию химикатов, УФ-излучения, влаги и масел (дизельного топлива, щелочных чистящих средств, соленой воды, этанола и других веществ)
- Компактность за счет плотно прилегающей обмотки

Области применения

- Для маркировки кабелей

Примечание

- Печать с помощью программы FLEXIMARK® и термографического принтера FLEXIMARK® SQUIX или EOS4
- Рекомендованная лента: R71 110-360 Harz BK (арт. № 83259609)

Комплектация

- По запросам - маркировка по требованиям клиентов

Технические характеристики

	Классификация ETIM 5/6 Обозначение класса ETIM 5.0/6.0: EC001288 Описание класса ETIM 5.0/6.0: Маркировочный материал
	Клей Перманентный на основе акрила
	Поставляемые цвета Белый или желтый
	Материал Безгалогеновый полиэстер Толщина: 0,025 мм
	Температурный диапазон от -40 до + 125 °C Мин. температура монтажа: +10 °C

Артикул	Обозначение	Цвет	Ширина x Длина, мм	Поверхность для надписи (ширина x высота), мм	Для Ø, мм	Кол-во ярлыков в единице упаковки	Упаковка
Белая версия							
83259874	FLEXIMARK® Ярлык TCK 32 WH	белый	25.0 x 33.5	25.0 x 12.7	4.0 - 7.0	1200	1
83259875	FLEXIMARK® Ярлык TCK 35 WH	белый	25.0 x 55.0	25.0 x 19.0	6.0 - 12.0	1200	1
83259876	FLEXIMARK® Ярлык TCK 40 WH	белый	25.0 x 94.0	25.0 x 25.0	8.0 - 21.0	600	1
83259877	FLEXIMARK® Ярлык TCK 45 WH	белый	25.0 x 142.5	25.0 x 25.0	8.0 - 36.0	600	1
83259890	FLEXIMARK® Ярлык TCK 48 WH	белый	34.0 x 93.0	34.0 x 93.0	8.0 - 21.0	600	1
83259878	FLEXIMARK® Ярлык TCK 60 WH	белый	50.0 x 56.0	50.0 x 19.0	6.0 - 12.0	600	1
83259879	FLEXIMARK® Ярлык TCK 65 WH	белый	50.0 x 94.0	50.0 x 25.4	8.0 - 21.0	600	1
83259881	FLEXIMARK® Ярлык TCK 70 WH	белый	50.0 x 142.5	50.0 x 25.4	8.0 - 36.0	600	1
Желтая версия							
83259882	FLEXIMARK® Ярлык TCK 32 YE	желтый	25.0 x 33.5	25.0 x 12.7	4.0 - 7.0	1200	1
83259883	FLEXIMARK® Ярлык TCK 35 YE	желтый	25.0 x 55.0	25.0 x 19.0	6.0 - 12.0	1200	1
83259884	FLEXIMARK® Ярлык TCK 40 YE	желтый	25.0 x 94.0	25.0 x 25.0	8.0 - 21.0	600	1
83259885	FLEXIMARK® Ярлык TCK 45 YE	желтый	25.0 x 142.5	25.0 x 25.0	8.0 - 36.0	600	1
83259889	FLEXIMARK® Ярлык TCK 48 YE	желтый	34.0 x 93.0	34.0 x 93.0	8.0 - 21.0	600	1
83259886	FLEXIMARK® Ярлык TCK 60 YE	желтый	50.0 x 56.0	50.0 x 19.0	6.0 - 12.0	600	1
83259887	FLEXIMARK® Ярлык TCK 65 YE	желтый	50.0 x 94.0	50.0 x 25.4	8.0 - 21.0	600	1
83259888	FLEXIMARK® Ярлык TCK 70 YE	желтый	50.0 x 142.5	50.0 x 25.4	8.0 - 36.0	600	1

Фотографии и иллюстрации представлены не в точном масштабе и не являются точными до подробностей иллюстрациями соответствующих изделий.

Продукция FLEXIMARK® продаётся в упаковках. Как пример, если Вы хотите заказать 640 ярлыков LCK 32, Вам нужно заказать только 1 упаковку вместо 640 штук ярлыков поштучно.

Аксессуары

- FLEXIMARK® Software 10.0 см. страницу 952
- Термографические принтеры FLEXIMARK® SQUIX и EOS4* см. страницу 953



FLEXIMARK® ярлыки из полиуретана



Информация

- PUR 60x10 входит в набор с образцами FLEXIMARK® (арт. № M3251010)

Преимущества

- Хорошая стойкость к воздействию УФ-лучей
- Высокая стойкость к воздействию химических веществ
- Особо гибкий материал
- Устойчивость к гидролизу и микроорганизмам

Области применения

- Ярлыки могут быть использованы в любой отрасли со сложными условиями эксплуатации (например, нефть и газ, железнодорожный транспорт)
- Можно установить прямо на кабель при помощи полимерных кабельных стяжек.

Стандарты / Сертификаты соответствия

- Высокая огнестойкость по UL 94 V0
- MIL 81531 и MIL-STD-202G

Примечание

- Печать с помощью программы FLEXIMARK® и термографического принтера FLEXIMARK® SQUIX или EOS4
- Рекомендованная лента: Черный шрифт: FTI-Y 60-360 BK (арт. № 83260201), белый шрифт: FTI-X 55-300 WH (арт. № 83260260)
- С индивидуальным текстом: см. кабельные ярлыки из полиуретана FLEXIMARK® PUR FCC

Комплектация

- По запросам - маркировка по требованиям клиентов

Технические характеристики

- Классификация ETIM 5/6**
Описание класса ETIM 5.0/6.0:
Система маркировки кабеля
- Поставляемые цвета**
Стандартный цвет: желтый, белый по запросу - красный, оранжевый, голубой, зеленый и черный
- Материал**
Безгалогеновый полиуретан
- Температурный диапазон**
от -50 до +100°C
Способны кратковременно выдерживать температуру до +125° C

Артикул	Обозначение	Цвет	Ширина x Длина, мм	Кол-во ярлыков в единице упаковки	Упаковка
Крепление по центру (1 кабельной стяжкой)					
83280275	FLEXIMARK® ярлык для кабеля, полиуретан 20x30 желтый Diamond	желтый	30.0 x 20.0	1000	1
83280276	FLEXIMARK® ярлык для кабеля, полиуретан 20x30 белый Diamond	белый	30.0 x 20.0	1000	1
Крепление слева (1 кабельной стяжкой)					
83280277	FLEXIMARK® ярлык для кабеля, полиуретан 55x12 желтый	желтый	12.0 x 55.0	1000	1
83280278	FLEXIMARK® ярлык для кабеля, полиуретан 55x12 белый	белый	12.0 x 55.0	1000	1
Крепление с обеих сторон (2 кабельными стяжками)					
83280279	FLEXIMARK® ярлык для кабеля, полиуретан 35x10 желтый	желтый	10.0 x 35.0	1000	1
83260191	FLEXIMARK® ярлык для кабеля, полиуретан 60x10 желтый	желтый	10.0 x 60.0	1000	1
83260192	FLEXIMARK® ярлык для кабеля, полиуретан 75x15 желтый	желтый	15.0 x 75.0	1000	1
83260193	FLEXIMARK® ярлык для кабеля, полиуретан 75x25 желтый	желтый	25.0 x 75.0	500	1
83255321	FLEXIMARK® ярлык для кабеля, полиуретан 100x60 желтый	желтый	60.0 x 100.0	250	1
83280280	FLEXIMARK® ярлык для кабеля, полиуретан 35x10 белый	белый	10.0 x 35.0	1000	1
83260194	FLEXIMARK® ярлык для кабеля, полиуретан 60x10 белый	белый	10.0 x 60.0	1000	1
83260195	FLEXIMARK® ярлык для кабеля, полиуретан 75x15 белый	белый	15.0 x 75.0	1000	1
83260196	FLEXIMARK® ярлык для кабеля, полиуретан 75x25 белый	белый	25.0 x 75.0	500	1
83255322	FLEXIMARK® ярлык для кабеля, полиуретан 100x60 белый	белый	60.0 x 100.0	250	1
83280260	FLEXIMARK® ярлык для кабеля, полиуретан 60x10 красный	красный	10.0 x 60.0	1000	1
83280261	FLEXIMARK® ярлык для кабеля, полиуретан 75x15 красный	красный	15.0 x 75.0	1000	1
83280262	FLEXIMARK® ярлык для кабеля, полиуретан 75x25 красный	красный	25.0 x 75.0	500	1
83280263	FLEXIMARK® ярлык для кабеля, полиуретан 60x10 оранжевый	оранжевый	10.0 x 60.0	1000	1
83280264	FLEXIMARK® ярлык для кабеля, полиуретан 75x15 оранжевый	оранжевый	15.0 x 75.0	1000	1
83280265	FLEXIMARK® ярлык для кабеля, полиуретан 75x25 оранжевый	оранжевый	25.0 x 75.0	500	1
83280266	FLEXIMARK® ярлык для кабеля, полиуретан 60x10 синий	голубой	10.0 x 60.0	1000	1
83280267	FLEXIMARK® ярлык для кабеля, полиуретан 75x15 синий	голубой	15.0 x 75.0	1000	1
83280268	FLEXIMARK® ярлык для кабеля, полиуретан 75x25 синий	голубой	25.0 x 75.0	500	1
83280269	FLEXIMARK® ярлык для кабеля, полиуретан 60x10 черный	чёрный	10.0 x 60.0	1000	1
83280270	FLEXIMARK® ярлык для кабеля, полиуретан 75x15 черный	чёрный	15.0 x 75.0	1000	1
83280271	FLEXIMARK® ярлык для кабеля, полиуретан 75x25 черный	чёрный	25.0 x 75.0	500	1
83280272	FLEXIMARK® ярлык для кабеля, полиуретан 60x10 зеленый	зеленый	10.0 x 60.0	1000	1
83280273	FLEXIMARK® ярлык для кабеля, полиуретан 75x15 зеленый	зеленый	15.0 x 75.0	1000	1
83280274	FLEXIMARK® ярлык для кабеля, полиуретан 75x25 зеленый	зеленый	25.0 x 75.0	500	1

Фотографии и иллюстрации представлены не в точном масштабе и не являются точными до подробностей иллюстрациями соответствующих изделий.

Продукция FLEXIMARK® продаётся в упаковках. Как пример, если Вы хотите заказать 640 ярлыков LCK 32, Вам нужно заказать только 1 упаковку вместо 640 штук ярлыков поштучно.

Аксессуары

- Basic Tie кабельные стяжки см. страницу 1040
- FLEXIMARK® Software 10.0 см. страницу 952
- Термографические принтеры FLEXIMARK® SQUIX и EOS4* см. страницу 953



FLEXIMARK® термоусаживаемая трубка, перфорированная



Технические характеристики

Классификация ETIM 5/6
 Обозначение класса ETIM 5.0/6.0: EC001288
 Описание класса ETIM 5.0/6.0: Маркировочный материал

По запросу
 Поставляется также в устойчивом к воздействию дизеля исполнении (с сертификацией SNCF- NF F00-608)

Поставляемые цвета
 стандартный цвет: желтый
 по запросу - белый и другие цвета
 Также доступна в белом цвете

Материал
 Полиолефин
 Коэффициент усадки: Кабели безгалогеновые: 2:1 Кабели галогеновые: 3:1

Температурный диапазон
 Кабели безгалогеновые: от -30 до +105°C
 Кабели галогеновые: от -55 до +135°C
 Температура усадки: +90°C

Преимущества

- Экономия рабочего времени
- Обрезан точно в размер

Области применения

- Подходит для маркировки кабелей различного диаметра, а также для маркировки отдельных жил

Стандарты / Сертификаты соответствия

- Кабели галогеновые: Сертификация UL 224

Примечание

- Печать с помощью программы FLEXIMARK® и термографического принтера FLEXIMARK® SQUIX или EOS4
- Рекомендованная лента: FTI-X 60-300 BK (арт. № 83260206)

Комплектация

- По запросам - маркировка по требованиям клиентов

Артикул	Обозначение	Цвет	Диапазон термоусадки (мм)	Длина, мм	Кол-во ярлычков в единице упаковки	Упаковка
Без галогенов						
83260225	FLEXIMARK® перфорированный термоусадочный шланг 2.4/1.2-12.5	желтый	1.20 - 2.40	12	4000	1
83260228	FLEXIMARK® перфорированный термоусадочный шланг 2.4/1.2-16.6	желтый	1.20 - 2.40	16	3000	1
83260100	FLEXIMARK® перфорированный термоусадочный шланг 2.4/1.2-25	желтый	1.20 - 2.40	25	2000	1
83260090	FLEXIMARK® перфорированный термоусадочный шланг 2.4/1.2-38	желтый	1.20 - 2.40	38	1000	1
83260080	FLEXIMARK® перфорированный термоусадочный шланг 2.4/1.2-50	желтый	1.20 - 2.40	50	1000	1
83260226	FLEXIMARK® перфорированный термоусадочный шланг 3.2/1.6-12.5	желтый	1.60 - 3.20	12	4000	1
83260229	FLEXIMARK® перфорированный термоусадочный шланг 3.2/1.6-16.6	желтый	1.60 - 3.20	16	3000	1
83260101	FLEXIMARK® перфорированный термоусадочный шланг 3.2/1.6-25	желтый	1.60 - 3.20	25	2000	1
83260091	FLEXIMARK® перфорированный термоусадочный шланг 3.2/1.6-38	желтый	1.60 - 3.20	38	1000	1
83260081	FLEXIMARK® перфорированный термоусадочный шланг 3.2/1.6-50	желтый	1.60 - 3.20	50	1000	1
83260227	FLEXIMARK® перфорированный термоусадочный шланг 4.8/2.4-12.5	желтый	2.40 - 4.80	12	4000	1
83260230	FLEXIMARK® перфорированный термоусадочный шланг 4.8/2.4-16.6	желтый	2.40 - 4.80	16	3000	1
83260102	FLEXIMARK® перфорированный термоусадочный шланг 4.8/2.4-25	желтый	2.40 - 4.80	25	2000	1
83260092	FLEXIMARK® перфорированный термоусадочный шланг 4.8/2.4-38	желтый	2.40 - 4.80	38	1000	1
83260082	FLEXIMARK® перфорированный термоусадочный шланг 4.8/2.4-50	желтый	2.40 - 4.80	50	1000	1
83260103	FLEXIMARK® перфорированный термоусадочный шланг 6.4/3.2-25	желтый	3.20 - 6.40	25	2000	1
83260093	FLEXIMARK® перфорированный термоусадочный шланг 6.4/3.2-38	желтый	3.20 - 6.40	38	1000	1
83260083	FLEXIMARK® перфорированный термоусадочный шланг 6.4/3.2-50	желтый	3.20 - 6.40	50	1000	1
83260104	FLEXIMARK® перфорированный термоусадочный шланг 9.5/4.8-25	желтый	4.80 - 9.50	25	1000	1
83260094	FLEXIMARK® перфорированный термоусадочный шланг 9.5/4.8-38	желтый	4.80 - 9.50	38	500	1
83260084	FLEXIMARK® перфорированный термоусадочный шланг 9.5/4.8-50	желтый	4.80 - 9.50	50	500	1
83260105	FLEXIMARK® перфорированный термоусадочный шланг 12.7/6.4-25	желтый	6.40 - 12.70	25	1000	1
83260095	FLEXIMARK® перфорированный термоусадочный шланг 12.7/6.4-38	желтый	6.40 - 12.70	38	500	1
83260085	FLEXIMARK® перфорированный термоусадочный шланг 12.7/6.4-50	желтый	6.40 - 12.70	50	500	1
83260106	FLEXIMARK® перфорированный термоусадочный шланг 19.1/9.5-25	желтый	9.50 - 19.10	25	1000	1
83260096	FLEXIMARK® перфорированный термоусадочный шланг 19.1/9.5-38	желтый	9.50 - 19.10	38	500	1
83260086	FLEXIMARK® перфорированный термоусадочный шланг 19.1/9.5-50	желтый	9.50 - 19.10	50	500	1
83260107	FLEXIMARK® перфорированный термоусадочный шланг 25.4/12.7-25	желтый	12.70 - 25.40	25	600	1
83260097	FLEXIMARK® перфорированный термоусадочный шланг 25.4/12.7-38	желтый	12.70 - 25.40	38	300	1
83260087	FLEXIMARK® перфорированный термоусадочный шланг 25.4/12.7-50	желтый	12.70 - 25.40	50	300	1
83260098	FLEXIMARK® перфорированный термоусадочный шланг 38.1/19.1-38	желтый	19.10 - 38.10	38	100	1
83260088	FLEXIMARK® перфорированный термоусадочный шланг 38.1/19.1-50	желтый	19.10 - 38.10	50	100	1
83260099	FLEXIMARK® перфорированный термоусадочный шланг 50.8/25.4-38	желтый	25.40 - 50.80	38	100	1
83260089	FLEXIMARK® перфорированный термоусадочный шланг 50.8/25.4-50	желтый	25.40 - 50.80	50	100	1

Фотографии и иллюстрации представлены не в точном масштабе и не являются точными до подробностей иллюстрациями соответствующих изделий.
 Продукция FLEXIMARK® продается в упаковках. Как пример, если Вы хотите заказать 640 ярлычков LCK 32, Вам нужно заказать только 1 упаковку вместо 640 штук ярлычков поштучно.

Аналогичная продукция

- FLEXIMARK® термоусаживаемые трубки см. страницу 948

Аксессуары

- FLEXIMARK® Software 10.0 см. страницу 952
- Термографические принтеры FLEXIMARK® SQUIX и EOS4* см. страницу 953
- HG 2320 Пистолет подачи горячего воздуха см. страницу 1036



FLEXIMARK® термоусаживаемые трубки



Преимущества

- Плоская термоусадочная трубка, которую можно порезать на любую длину

Области применения

- Для маркировки кабелей
- Для применения в местах с ограниченным пространством
- Защита изоляции кабеля
- Специально для ремонтных целей

Стандарты / Сертификаты соответствия

- Сертификация UL 224

Примечание

- Печать с помощью программы FLEXIMARK® и термографического принтера FLEXIMARK® SQUIX или EOS4
- Рекомендованная лента: Черный шрифт: FTI-X 60-300 BK (арт. № 83260206), белый шрифт: FTI-X 55-300 WH (арт. № 83260260)
- Для резки используйте принтер EOS4 с опциональным ножом, для перфорирования термоусадочных шлангов использовать SQUIX с опциональным ножом для перфорирования
- С индивидуальным текстом: см. термоусадочную трубку FLEXIMARK® FCC

Комплектация

- По запросам - маркировка по требованиям клиентов

Технические характеристики

	Поставляемые цвета Черный, желтый и белый
	Материал Полиолефин Коэффициент термоусадки: 3:1
	Температурный диапазон от -55 до +135°C

Артикул	Обозначение	Цвет	Диапазон термоусадки (мм)	Метров в ед. упаковки	Упаковка
FLEXIMARK® термоусаживаемые трубки					
83251670	FLEXIMARK® Термоусаживаемая трубка 3/1 BK	чёрный	1.0 - 3.0	30	1
83251671	FLEXIMARK® Термоусаживаемая трубка 6/2 BK	чёрный	2.0 - 6.0	25	1
83251672	FLEXIMARK® Термоусаживаемая трубка 9/3 BK	чёрный	3.0 - 9.0	20	1
83251673	FLEXIMARK® Термоусаживаемая трубка 12/4 BK	чёрный	4.0 - 12.0	20	1
83251674	FLEXIMARK® Термоусаживаемая трубка 18/6 BK	чёрный	6.0 - 18.0	20	1
83251680	FLEXIMARK® Термоусаживаемая трубка 3/1 YE	желтый	1.0 - 3.0	30	1
83251681	FLEXIMARK® Термоусаживаемая трубка 6/2 YE	желтый	2.0 - 6.0	25	1
83251682	FLEXIMARK® Термоусаживаемая трубка 9/3 YE	желтый	3.0 - 9.0	20	1
83251683	FLEXIMARK® Термоусаживаемая трубка 12/4 YE	желтый	4.0 - 12.0	20	1
83251684	FLEXIMARK® Термоусаживаемая трубка 18/6 YE	желтый	6.0 - 18.0	20	1
83251690	FLEXIMARK® термоусадочная трубка 3/1 белая	белый	1.0 - 3.0	30	1
83251691	FLEXIMARK® Термоусаживаемая трубка 6/2 WH	белый	2.0 - 6.0	25	1
83251692	FLEXIMARK® Термоусаживаемая трубка 9/3 WH	белый	3.0 - 9.0	20	1
83251693	FLEXIMARK® Термоусаживаемая трубка 12/4 WH	белый	4.0 - 12.0	20	1
83251694	FLEXIMARK® Термоусаживаемая трубка 18/6 WH	белый	6.0 - 18.0	20	1

Фотографии и иллюстрации представлены не в точном масштабе и не являются точными до подробностей иллюстрациями соответствующих изделий. Продукция FLEXIMARK® продаётся в упаковках. Как пример, если Вы хотите заказать 640 ярлыков LCK 32, Вам нужно заказать только 1 упаковку вместо 640 штук ярлыков поштучно.

Аксессуары

- FLEXIMARK® Software 10.0 см. страницу 952
- Термографические принтеры FLEXIMARK® SQUIX и EOS4* см. страницу 953
- HG 2320 Пистолет подачи горячего воздуха см. страницу 1036



FLEXIMARK® Flexiprint TF

Информация

- TF 1 входит в пакет с образцами FLEXIMARK® (арт. № M3251010)

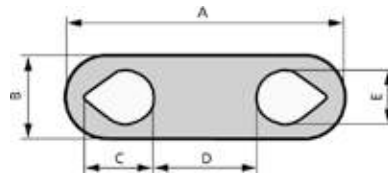

Преимущества

- Устойчивость к воздействию химикатов, УФ-излучения, влаги и масел (дизельного топлива, щелочных чистящих средств, соленой воды, этанола и других веществ)
- Простой монтаж

Области применения

- Для маркировки отдельных жил
- Маркировка волоконно-оптических кабелей
- Маркировка жил кабелей до их монтажа
- Для маркировки кабелей с сеч. более 16 мм² могут использоваться кабельные стяжки для крепления ярлыков

Примечание

- Печать с помощью программы FLEXIMARK® и термографического принтера FLEXIMARK® SQUIX или EOS4
- Рекомендованная лента: R71 110-360 Harz BK (арт. № 83259609)
- Стандартное исполнение: Макс. до 7 знаков, версия L (например, LF1L): Макс. до 15 знаков

Комплектация

- По запросам - маркировка по требованиям клиентов

Технические характеристики

- ETIM** **Классификация ETIM 5/6**
Обозначение класса ETIM 5.0/6.0: EC001288
Описание класса ETIM 5.0/6.0: Маркировочный материал
- RAL** **Поставляемые цвета**
желтый
также доступны в зеленом, синем и красном исполнении
- Материал**
Безгалогеновый полиэстер
Толщина: 0,175 мм
- Температурный диапазон**
от -40 до + 125°C

Артикул	Обозначение	Цвет	Для сеч. мм ²	A мм	B (мм)	C (мм)	D (мм)	E (мм)	Кол-во ярлыков в единице упаковки	Упаковка
Маленькая упаковка										
83255011	FLEXIMARK® Flexiprint TF0 WH600	белый	0.25 - 0.75	22.9	5.2	3.9	13.1	2.4	600	1
83255012	FLEXIMARK® Flexiprint TF1 WH600	белый	0.75 - 1.5	23	5.2	4.9	11.2	3.5	600	1
83255013	FLEXIMARK® Flexiprint TF1B WH600	белый	1.5 - 2.5	25	5.7	5.9	11.2	4.2	600	1
83255014	FLEXIMARK® Flexiprint TF2 WH600	белый	2.5 - 6.0	26	7	6.5	11	5.5	600	1
83255015	FLEXIMARK® Flexiprint TF3 WH600	белый	6.0 - 16.0	41	11	10.5	17	8.4	200	1
Большая упаковка										
83254372	FLEXIMARK® Flexiprint TF0 YE	желтый	0.25 - 0.75	22.9	5.2	3.9	13.1	2.4	2000	1
83254378	FLEXIMARK® Flexiprint TF1 YE	желтый	0.75 - 1.5	23	5.2	4.9	11.2	3.5	2000	1
83254354	FLEXIMARK® Flexiprint TF1L WH	желтый	0.75 - 1.5	34	5.2	5	22	3.5	2000	1
83254374	FLEXIMARK® Flexiprint TF1B YE	желтый	1.5 - 2.5	25	5.7	5.9	11.2	4.2	2000	1
83254359	FLEXIMARK® Flexiprint TF1BL YE	желтый	1.5 - 2.5	36	5.7	6	22	4.2	2000	1
83254375	FLEXIMARK® Flexiprint TF2 YE	желтый	2.5 - 6.0	26	7	6.5	11	5.5	2000	1
83254376	FLEXIMARK® Flexiprint TF3 YE	желтый	6.0 - 16.0	41	11	10.5	17	8.4	1000	1
83254365	FLEXIMARK® Flexiprint TF0 WH	белый	0.25 - 0.75	22.9	5.2	3.9	13.1	2.4	2000	1
83254366	FLEXIMARK® Flexiprint TF1 WH	белый	0.75 - 1.5	23	5.2	4.9	11.2	3.5	2000	1
83254355	FLEXIMARK® Flexiprint TF1L WH	белый	0.75 - 1.5	34	5.2	5	22	3.5	2000	1
83254367	FLEXIMARK® Flexiprint TF1B WH	белый	1.5 - 2.5	25	5.7	5.9	11.2	4.2	2000	1
83254360	FLEXIMARK® Flexiprint TF1BL WH	белый	1.5 - 2.5	36	5.7	6	22	4.2	2000	1
83254368	FLEXIMARK® Flexiprint TF2 WH	белый	2.5 - 6.0	26	7	6.5	11	5.5	2000	1
83254369	FLEXIMARK® Flexiprint TF3 WH	белый	6.0 - 16.0	41	11	10.5	17	8.4	1000	1

Фотографии и иллюстрации представлены не в точном масштабе и не являются точными до подробностей иллюстрациями соответствующих изделий. Продукция FLEXIMARK® продаётся в упаковках. Как пример, если Вы хотите заказать 640 ярлыков LCK 32, Вам нужно заказать только 1 упаковку вместо 640 штук ярлыков поштучно.

Аксессуары

- FLEXIMARK® Software 10.0 см. страницу 952
- Термографические принтеры FLEXIMARK® SQUIX и EOS4* см. страницу 953



FLEXIMARK® TA ярлыки для маркировки компонентов оборудования



Информация

- Образцы ярлыков предоставляются по запросу

Преимущества

- Стойкие к УФ-излучению
- Не стирается и не повреждается, устойчив к воздействию многих масел и хим. реагентов

Области применения

- Маркировка электронных компонентов, панелей, клавиш и предупредительных табличек

Примечание

- Печать с помощью программы FLEXIMARK® и термографического принтера FLEXIMARK® SQUIX или EOS4
- Рекомендованная лента: R71 110-360 Harz BK (арт. № 83259609)

Комплектация

- По запросам - маркировка по требованиям клиентов

Технические характеристики



Клей

Длительное клеящее действие на базе акрила, адгезионная способность: 15 Н/мм



Поставляемые цвета

Желтый, белый
Серебро по запросу



Материал

Безгалогеновый полиэстер



Температурный диапазон

от -40 до +125°C при монтаже:
мин. +10°C

Артикул	Обозначение	Цвет	Ширина x Высота, мм	Кол-во ярлыков в единице упаковки	Упаковка
FLEXIMARK® TA ярлыки для маркировки компонентов оборудования					
83259611	FLEXIMARK® ярлык TA 15-6 желтый	желтый	15.6 x 6.0	10000	1
83259628	FLEXIMARK® ярлык TA 18-9 желтый	желтый	18.0 x 9.0	10000	1
83259634	FLEXIMARK® ярлык TA 20-8 желтый	желтый	20.0 x 8.0	10000	1
83259641	FLEXIMARK® ярлык TA 25.4-12.7 желтый	желтый	25.4 x 12.7	10000	1
83259653	FLEXIMARK® ярлык TA 26-10 желтый	желтый	26.0 x 10.0	10000	1
83259664	FLEXIMARK® ярлык TA 26.5-17.5 желтый	желтый	26.5 x 17.5	5000	1
83259683	FLEXIMARK® ярлык TA 32-9.5 желтый	желтый	32.0 x 9.5	10000	1
83259594	FLEXIMARK® ярлык TA 37-9 желтый	желтый	37.0 x 9.0	2000	1
83259574	FLEXIMARK® ярлык TA 38-13 желтый	желтый	38.0 x 13.0	5000	1
83259694	FLEXIMARK® ярлык TA 38-19 желтый	желтый	38.0 x 19.0	2000	1
83259700	FLEXIMARK® ярлык TA 45-23 желтый	желтый	45.0 x 23.0	2000	1
83259706	FLEXIMARK® ярлык TA 47-28 желтый	желтый	47.0 x 28.0	1500	1
83259712	FLEXIMARK® ярлык TA 50-23 желтый	желтый	50.0 x 23.0	2000	1
83259718	FLEXIMARK® ярлык TA 60-36 желтый	желтый	60.0 x 36.0	1000	1
83259724	FLEXIMARK® ярлык TA 65-35 желтый	желтый	65.0 x 35.0	1000	1
83259736	FLEXIMARK® ярлык TA 70-48 желтый	желтый	70.0 x 48.0	1000	1
83259783	FLEXIMARK® ярлык TA 75-28 желтый	желтый	75.0 x 28.0	2000	1
83259755	FLEXIMARK® ярлык TA 101.6-23 желтый	желтый	101.6 x 23.0	2000	1
83259763	FLEXIMARK® ярлык TA 101.6-36 желтый	желтый	101.6 x 36.0	1000	1
83259610	FLEXIMARK® ярлык TA 15-6 белый	белый	15.6 x 6.0	10000	1
83259629	FLEXIMARK® ярлык TA 18-9 белый	белый	18.0 x 9.0	10000	1
83259635	FLEXIMARK® ярлык TA 20-8 белый	белый	20.0 x 8.0	10000	1
83259643	FLEXIMARK® ярлык TA 25.4-12.7 белый	белый	25.4 x 12.7	10000	1
83259655	FLEXIMARK® ярлык TA 26-10 белый	белый	26.0 x 10.0	10000	1
83259665	FLEXIMARK® ярлык TA 26.5-17.5 белый	белый	26.5 x 17.5	5000	1
83259685	FLEXIMARK® ярлык TA 32-9.5 белый	белый	32.0 x 9.5	10000	1
83259593	FLEXIMARK® ярлык TA 37-9 белый	белый	37.0 x 9.0	2000	1
83259573	FLEXIMARK® ярлык TA 38-13 белый	белый	38.0 x 13.0	5000	1
83259695	FLEXIMARK® ярлык TA 38-19 белый	белый	38.0 x 19.0	2000	1
83259701	FLEXIMARK® ярлык TA 45-23 белый	белый	45.0 x 23.0	2000	1
83259707	FLEXIMARK® ярлык TA 47-28 белый	белый	47.0 x 28.0	1500	1
83259713	FLEXIMARK® ярлык TA 50-23 белый	белый	50.0 x 23.0	2000	1
83259719	FLEXIMARK® ярлык TA 60-36 белый	белый	60.0 x 36.0	1000	1
83259725	FLEXIMARK® ярлык TA 65-35 белый	белый	65.0 x 35.0	1000	1
83259737	FLEXIMARK® ярлык TA 70-48 белый	белый	70.0 x 48.0	1000	1
83259782	FLEXIMARK® ярлык TA 75-28 белый	белый	75.0 x 28.0	2000	1
83259756	FLEXIMARK® ярлык TA 101.6-23 белый	белый	101.6 x 23.0	2000	1
83259764	FLEXIMARK® ярлык TA 101.6-36 белый	белый	101.6 x 36.0	1000	1

Фотографии и иллюстрации представлены не в точном масштабе и не являются точными до подробностей иллюстрациями соответствующих изделий.

Продукция FLEXIMARK® продаётся в упаковках. Как пример, если Вы хотите заказать 640 ярлыков LCK 32, Вам нужно заказать только 1 упаковку вместо 640 штук ярлыков поштучно.

Аналогичная продукция

- FLEXIMARK® TA маркировка компонентов оборудования, из пористого материала см. страницу 951
- FLEXIMARK® TA панели из пенопласта см. страницу 951

Аксессуары

- FLEXIMARK® Software 10.0 см. страницу 952
- Термографические принтеры FLEXIMARK® SQUIX и EOS4* см. страницу 953



FLEXIMARK® TA маркировка компонентов оборудования, из пористого материала

Информация

- Входит в пакет с образцами FLEXIMARK® (арт. № M3251010)



FLEXIMARK® TA панели из пенопласта



Преимущества

- Хорошая стойкость к воздействию УФ-лучей
- Самоклеящиеся на различные поверхности
- Экономичная альтернатива гравированным полимерным табличкам

Области применения

- Маркировка электронных компонентов, панелей, клавиш и предупредительных табличек

Примечание

- Печать с помощью программы FLEXIMARK® и термографического принтера FLEXIMARK® SQUIX или EOS4
- Рекомендованная лента: FTI-Y 60-360 BK (арт. № 83260201)

Комплектация

- По запросам - маркировка по требованиям клиентов

Технические характеристики

- Классификация ETIM 5/6**
FLEXIMARK® TA маркировка компонентов оборудования, из пористого материала
Обозначение класса ETIM 5.0/6.0: EC001288
Описание класса ETIM 5.0/6.0: Маркировочный материал
- Клей**
Перманентный на основе акрила
- Поставляемые цвета**
Серебристый
Белый в онлайн-каталоге
- Материал**
Полиэстерный пористый материал
- Температурный диапазон**
от -40 до +90 °C

Артикул	Обозначение	Цвет	Ширина, мм	Длина (мм)	Кол-во ярлыков в единице упаковки	Метров в ед. упаковки	Упаковка
Прямоугольная форма							
83255338	FLEXIMARK® TA пеноматериал 13-7 SR	серебристый	7	13	1000		1
83255339	FLEXIMARK® TA пеноматериал 22-22 SR	серебристый	22	22	1000		1
83255340	FLEXIMARK® TA пеноматериал 27-8 SR	серебристый	8	27	1000		1
83260166	FLEXIMARK® TA пеноматериал 27-12.5 SR	серебристый	12.5	27	1000		1
83260167	FLEXIMARK® TA пеноматериал 27-15 SR	серебристый	15	27	1000		1
83260168	FLEXIMARK® TA пеноматериал 27-18 SR	серебристый	18	27	1000		1
83255341	FLEXIMARK® TA пеноматериал 27-27 SR	серебристый	27	27	1000		1
83260170	FLEXIMARK® TA пеноматериал 30-40 SR	серебристый	40	30	1000		1
83260171	FLEXIMARK® TA пеноматериал 35-15 SR	серебристый	15	35	1000		1
83260172	FLEXIMARK® TA пеноматериал 35-18 SR	серебристый	18	35	1000		1
83260173	FLEXIMARK® TA пеноматериал 45-15 SR	серебристый	15	45	1000		1
83255342	FLEXIMARK® TA пеноматериал 45-25 SR	серебристый	25	45	1000		1
83255343	FLEXIMARK® TA пеноматериал 48-19 SR	серебристый	19	48	1000		1

Артикул	Обозначение	Цвет	Ширина, мм	Длина (мм)	Кол-во ярлыков в единице упаковки	Метров в ед. упаковки	Упаковка
83260176	FLEXIMARK® TA пеноматериал 50-15 SR	серебристый	15	50	1000		1
83260177	FLEXIMARK® TA пеноматериал 50-25 SR	серебристый	25	50	750		1
83260179	FLEXIMARK® TA пеноматериал 60-30 SR	серебристый	30	60	500		1
83260180	FLEXIMARK® TA пеноматериал 70-18 SR	серебристый	18	70	1000		1
83255344	FLEXIMARK® TA пеноматериал 90-15 SR	серебристый	15	90	250		1
83260182	FLEXIMARK® TA пеноматериал 90-30 SR	серебристый	30	90	250		1
83260183	FLEXIMARK® TA пеноматериал 90-45 SR	серебристый	45	90	250		1
83260185	FLEXIMARK® TA пеноматериал 100-30 SR	серебристый	30	100	250		1
83260186	FLEXIMARK® TA пеноматериал 100-50 SR	серебристый	50	100	250		1
83255345	FLEXIMARK® TA пеноматериал 100-70 SR	серебристый	70	100	250		1
83260188	FLEXIMARK® TA пеноматериал 105-140 SR	серебристый	140	105	500		1
Круглый вырез							
83260189	FLEXIMARK® TA пеноматериал 40-30 Ø 24мм SR	серебристый	30	40	1000		1
Полоса для панели							
83255355	FLEXIMARK® TA пеноматериал 13-20 м SR	серебристый	13			20	1
83255356	FLEXIMARK® TA пеноматериал 15-20 м SR	серебристый	15			20	1
83255357	FLEXIMARK® TA пеноматериал 18-20 м SR	серебристый	18			20	1
83255358	FLEXIMARK® TA пеноматериал 25-20 м SR	серебристый	25			20	1
83255359	FLEXIMARK® TA пеноматериал 30-20 м SR	серебристый	30			20	1
83255360	FLEXIMARK® TA пеноматериал 35-20 м SR	серебристый	35			20	1
83255361	FLEXIMARK® TA пеноматериал 50-20 м SR	серебристый	50			20	1
83255362	FLEXIMARK® TA пеноматериал 80-20 м SR	серебристый	80			20	1
83255363	FLEXIMARK® TA пеноматериал 100-20 м SR	серебристый	100			20	1

Фотографии и иллюстрации представлены не в точном масштабе и не являются точными до подробностей иллюстрациями соответствующих изделий.

Продукция FLEXIMARK® продаётся в упаковках. Как пример, если Вы хотите заказать 640 ярлыков LCK 32, Вам нужно заказать только 1 упаковку вместо 640 штук ярлыков поштучно.

Аксессуары

- FLEXIMARK® Software 10.0 см. страницу 952
- Термографические принтеры FLEXIMARK® SQUIX и EOS4* см. страницу 953

Системы маркировки

FLEXIMARK® Software 10.0

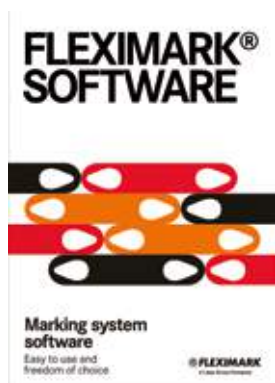

Информация

Преимущества

- Для простоты использования интерфейс разработан так, чтобы не вызывать затруднений у пользователей приложений Microsoft® Office
- Позволяет печатать штрих-коды, логотипы и другие изображения
- Библиотека изображений включает символы, которые используются в электротехнической промышленности
- Интернет-служба онлайн-обновлений ярлыков

Области применения

- Программное обеспечение для быстрой и простой печати различных ярлыков FLEXIMARK®

Характеристики

- Принтер: лазерный, термопечать
- Доступные языки: немецкий, английский, шведский и французский
- Доступные штрих-коды EAN-8, EAN-13, EAN-128, Code-128, Code-39, чередующийся 2/5, UPC-A

- Системные требования: 20 МБ памяти на жестком диске, принтер и драйвер для Microsoft® Windows 2000 или выше

Примечание

Комплектация

- Рекомендации по применению непосредственно в программе

Артикул	Обозначение	Язык	Шт.
FLEXIMARK® Software 10.0			
83251080	FLEXIMARK® Software 10.0	DE / EN / SE / FR	1

Фотографии и иллюстрации представлены не в точном масштабе и не являются точными до подробностей иллюстрациями соответствующих изделий.



Термографические принтеры FLEXIMARK® SQUIX и EOS4*

Информация



Преимущества

- Высокая скорость печати (до 125 мм/с)
- Высокое разрешение печати: 300 dpi
- Простое управление с помощью ПО FLEXIMARK®
- Несложное техобслуживание (чистка датчика этикеток, замена нажимного валика и кнопки) можно выполнить самостоятельно

Области применения

- Печать на ярлыках из различных материалов (например, на термоусаживаемых трубках, на ярлыках из полиуретана для маркировки кабелей, на ярлыках TA из вспененного материала для маркировки компонентов).
- Благодаря принципу термопереноса печать на поверхности не стирается и не повреждается, а также не растворяется маслом и другими реагентами

Примечание

- Для разрезания термоусадочных трубок используйте дополнительный нож для принтера EOS 4
- Для перфорирования плоских термоусадочных трубок используйте термографический принтер SQUIX с дополнительным ножом для перфорирования

Комплектация

- Программное обеспечение FLEXIMARK®
- Термографический принтер FLEXIMARK® SQUIX или EOS 4 с инструкцией по эксплуатации и справочником по обслуживанию
- Windows® драйвер
- Лента FLEXIMARK® R71 55/360 смола BK (арт. 83259604)
- Кабель питания USB (длина 1,8 м)

Технические характеристики

- Классификация ETIM 5/6**
 Описание класса ETIM 5.0/6.0:
 Принадлежности для телефакса/принтера/многофункционального ПК
- Размеры**
 SQUIX: 274 × 242 × 446 мм (В × Ш × Г)
 EOS4: 245 × 264 × 412 мм (В × Ш × Г)
- Ролики с ярлыками**
 Толщина материала:
 0,055–1,2 мм (SQUIX)
 0,055–0,7 мм (EOS4)
 Ширина носителя:
 10–120 мм (SQUIX)
 10–116 мм (EOS4)
 Макс. диаметр сердечника:
 38,0–100,0 мм (SQUIX)
 38–76 мм (EOS4)
- Красящие ленты**
 Длина трассы до 500 м (SQUIX) или 360 м (EOS4)
- Скорость**
 До 125 мм/с
- Вес**
 SQUIX: 9,0 кг
 EOS4: 5 кг
- Материал**
 Ярлыки или лента в ролике

Артикул	Обозначение	Шт.
Термографические принтеры FLEXIMARK® SQUIX и EOS4*		
83259598	FLEXIMARK® Термотрансферный принтер EOS4/300	1
83259602	FLEXIMARK® Термотрансферный принтер SQUIX 4/300M	1
83259584	FLEXIMARK® Резак EOS4	1
83259603	Нож для перфорирования FLEXIMARK® PCU400 SQUIX	1

* Торговый продукт Lapp
 Фотографии и иллюстрации представлены не в точном масштабе и не являются точными до подробностей иллюстрациями соответствующих изделий.
 Продукция FLEXIMARK® продаётся в упаковках. Как пример, если Вы хотите заказать 640 ярлыков LCK 32, Вам нужно заказать только 1 упаковку вместо 640 штук ярлыков поштучно.

Аксессуары

- Ленты FLEXIMARK® SQUIX и EOS4 см. страницу 954

Ленты FLEXIMARK® SQUIX и EOS4



Преимущества

- Надпись не стирается и не повреждается

Области применения

- Используйте ленту, соответствующую конкретному применению
- Красящие ленты R71: Исключительно для пластиковых ярлыков с гладкой/ блестящей поверхностью (Flexiprint TF, TCK, TA, TFL)
- FTI-Y: Для полиуретана, TA пенопласта, Flexiprint TF
- FTI-X: рекомендуется для печати на ярлыках, стойких к дизельному топливу

Артикул	Обозначение	Цвет	Ширина, мм × длина, м	Материал	Шт. в ед. упаковки
Ленты FLEXIMARK® SQUIX и EOS4					
83259604	Ribbon R71 55-360 resin BK	чёрный	55.0 x 360.0	Смола	1
83259609	Ribbon R71 110-360 resin BK	чёрный	110.0 x 360.0	Смола	1
83260201	Ribbon FTI-Y 60-360 BK	чёрный	60.0 x 300.0	Смола	1
83260200	Ribbon FTI-Y 110-360 BK	чёрный	110.0 x 360.0	Смола	1
83260206	Ribbon FTI-X 60-300 BK	чёрный	60.0 x 300.0	Смола	1
83260205	Ribbon FTI-X 100-300 BK	чёрный	100.0 x 300.0	Смола	1
83260262	Ribbon Y501P 30-450 WH	белый	30.0 x 450.0	Смола	1
83260260	Ribbon FTI-X 55-300 WH	белый	55.0 x 300.0	Смола	1
83260261	Ribbon FTI-X 110-300 WH	белый	110.0 x 300.0	Смола	1

* Торговый продукт Lapp

По запросам - другие цвета, размеры и материалы.

Фотографии и иллюстрации представлены не в точном масштабе и не являются точными до подробностей иллюстрациями соответствующих изделий.

Продукция FLEXIMARK® продаётся в упаковках. Как пример, если Вы хотите заказать 640 ярлыков LCK 32, Вам нужно заказать только 1 упаковку вместо 640 штук ярлыков поштучно.



DYMO® Industrie Rhino Pro 4200



Преимущества

- Компактное мобильное устройство с большим сроком службы благодаря резиновому кожуху
- Стойкий к УФ-излучению, маслу, царапинам и растворителям
- Для применения внутри и вне помещений

Области применения

- Маркировка кабелей, одножильных проводов и компонентов
- Цветные самоклеящиеся виниловые ленты
- Термоусадочные шланги

Характеристики

- Технология термотрансферной печати
- Клавиатура с QWERTZ-раскладкой

Примечание

- Сетевой кабель не входит в комплект поставки (арт. № 61800150)

Технические характеристики

- Классификация ETIM 5/6**
Описание класса ETIM 5.0/6.0: Лента с надписью
- Материал**
Виниловые ленты / ленты из термоусаживаемой трубки: Полиолефин (не распространяют горение UL224), коэффициент усадки 3:1
- Температурный диапазон**
Виниловые ленты: от -18 до +90° C
Ленты из термоусаживаемой трубки: от -18 до 135° C

Артикул	Обозначение	Ширина, мм	Длина, м	Для кабелей Ø, мм	Цвет шрифта	Цвет ленты
DYMO® Industrie Rhino Pro 4200						
61800337	DYMO RHINO PRO 4200					
Виниловые ленты						
61800274	RP/ID1 9мм VINYL SW/WS black	9	5.5		чёрный	белый
61800275	RP/ID1 12мм VINYL SW/YELLOW	12	5.5		чёрный	желтый
61800276	RP/ID1 12мм VINYL SW/ORANGE	12	5.5		чёрный	оранжевый
61800277	RP/ID1 12 мм VINYL WH/ROT	12	5.5		белый	красный
61800278	RP/ID1 12мм VINYL SW/GREEN	12	5.5		чёрный	зеленый
61800279	RP/ID1 12мм VINYL SW/WHITE	12	5.5		чёрный	белый
61800280	RP/ID1 19мм VINYL SW/YELLOW	19	5.5		чёрный	желтый
61800281	RP/ID1 19мм VINYL SW/ORANGE	19	5.5		чёрный	оранжевый
61800282	RP/ID1 19 мм VINYL WH/ROT	19	5.5		белый	красный
61800283	RP/ID1 19мм VINYL SW/GREEN	19	5.5		чёрный	зеленый
61800284	RP/ID1 19мм VINYL SW/WHITE	19	5.5		чёрный	белый
Ленты из термоусаживаемой трубки						
61800290	RP/ID1 Shrink 1-6-1400	6	1.5	1.1 - 2.3	чёрный	белый
61800291	RP/ID1 Shrink 1-9-1400	9	1.5	1.7 - 3.7	чёрный	белый
61800295	RP/ID1 Shrink 1-9-1400YL	9	1.5	1.7 - 3.7	чёрный	желтый
61800292	RP/ID1 Shrink 1-12-1400	12	1.5	2.9 - 5.1	чёрный	белый
61800296	RP/ID1 Shrink 1-12-1400YL	12	1.5	2.9 - 5.1	чёрный	желтый
61800293	RP/ID1 Shrink 1-19-1400	19	1.5	4.6 - 8.7	чёрный	белый
61800297	RP/ID1 Shrink 1-19-1400YL	19	1.5	4.6 - 8.7	чёрный	желтый

DYMO® - зарегистрированная торговая марка Sanford GmbH, Newell Rubbermaid Company
 Фотографии и иллюстрации представлены не в точном масштабе и не являются точными до подробностей иллюстрациями соответствующих изделий.

Аналогичная продукция

- DYMO® XTL 300 / 500 см. страницу 956

Аксессуары

- FLEXIMARK® крепления для знаков PTEF / CAB см. страницу 958



DYMO® XTL 300 / 500



Преимущества

- Принтер для этикеток автоматически распознает вложенную этикетку
- Интуитивное управление благодаря встроенным приложениям для печати этикеток
- Экономия времени благодаря готовым этикеткам
- Точный предварительный просмотр с большим сроком службы благодаря резиновому кожуху

Области применения

- Маркировка кабелей, одножильных проводов и компонентов
- Стойкий к УФ-излучению, маслу, влаге и химикатам

Характеристики

- Технология термотранферной печати
- XTL 300: макс. ширина этикетки 24 мм, цветной дисплей, ручной нож
- XTL 500: макс. ширина этикетки 54 мм, сенсорный экран, автоматический нож

Технические характеристики



Материал

Виниловые ленты и оборачиваемые этикетки / Виниловые термоусаживаемые трубки: Полиолефин (не распространяют горение UL224), коэффициент усадки 3:1



Температурный диапазон

от -40 до +60°C

Комплектация

- Набор содержит 1 DYMO XTL 300 (включая этикетки VIN 24BK/WH и LAM 21x39 WH) или XTL 500 (включая этикетки VIN 54BK/WH и LAM 38x39 WH), адаптер для зарядки, USB-кабель, литий-ионный аккумулятор, ремень для переноски и инструкцию в формованном чемодане

Артикул	Обозначение	Ширина, мм	Длина (мм)	Для кабелей Ø, мм	Цвет ленты	Цвет шрифта	Принтер	Кол-во ярлыков в единице упаковки	Метров в ед. упаковки
DYMO XTL —чемоданчик									
83257106	DYMO XTL KIT 300								
83257107	DYMO XTL KIT 500								
Виниловые ленты									
83257146	DYMO XTL VIN 12BK/TR	12			прозрачный	чёрный	XTL 300/500		7
83257147	DYMO XTL VIN 19BK/TR	19			прозрачный	чёрный	XTL 300/500		7
83257150	DYMO XTL VIN 54BK/TR	54			прозрачный	чёрный	XTL 500		7
83257156	DYMO XTL VIN 12BK/WH	12			белый	чёрный	XTL 300/500		7
83257157	DYMO XTL VIN 19BK/WH	19			белый	чёрный	XTL 300/500		7
83257160	DYMO XTL VIN 54BK/WH	54			белый	чёрный	XTL 500		7
83257166	DYMO XTL VIN 12WH/RD	12			красный	белый	XTL 300/500		7
83257167	DYMO XTL VIN 19WH/RD	19			красный	белый	XTL 300/500		7
83257170	DYMO XTL VIN 54WH/RD	54			красный	белый	XTL 500		7
83257176	DYMO XTL VIN 12BK/YE	12			желтый	чёрный	XTL 300/500		7
83257177	DYMO XTL VIN 19BK/YE	19			желтый	чёрный	XTL 300/500		7
83257180	DYMO XTL VIN 54BK/YE	54			желтый	чёрный	XTL 500		7
Ленты из термоусаживаемой трубки									
83257214	DYMO XTL SHRINK 6-2700BK/WH	6		2.0 - 6.0	белый	чёрный	XTL 300/500		2.7
83257215	DYMO XTL SHRINK 12-2700BK/WH	12		4.0 - 12.0	белый	чёрный	XTL 300/500		2.7
83257216	DYMO XTL SHRINK 24-2700BK/WH	24		8.0 - 24.0	белый	чёрный	XTL 300/500		2.7
83257217	DYMO XTL SHRINK 54-1800BK/WH	54		18.0 - 54.0	белый	чёрный	XTL 500		1.8
Готовые термоусадочные шланги									
83257132	DYMO XTL SHRINK 6X34WH	6	34	2.0 - 6.0	белый	чёрный	XTL 500	81	
83257133	DYMO XTL SHRINK 12X34WH	12	34	4.0 - 12.0	белый	чёрный	XTL 500	65	
83257134	DYMO XTL SHRINK 24X34WH	24	34	8.0 - 24.0	белый	чёрный	XTL 500	60	
83257135	DYMO XTL SHRINK 54X34WH	54	34	18.0 - 54.0	белый	чёрный	XTL 500	25	
83257136	DYMO XTL SHRINK 6X47WH	6	47	2.0 - 6.0	белый	чёрный	XTL 500	81	
83257137	DYMO XTL SHRINK 12X47WH	12	47	4.0 - 12.0	белый	чёрный	XTL 500	65	
83257138	DYMO XTL SHRINK 24X47WH	24	47	8.0 - 24.0	белый	чёрный	XTL 500	60	
83257139	DYMO XTL SHRINK 54X47WH	54	47	18.0 - 54.0	белый	чёрный	XTL 500	25	
Ламинированные оборачиваемые этикетки									
83257119	DYMO XTL LAM 21X21 WH	21	21		белый	чёрный	XTL 300/500	250	
83257120	DYMO XTL LAM 21X39 WH	21	39		белый	чёрный	XTL 300/500	150	
83257121	DYMO XTL LAM 21X102 WH	21	102		белый	чёрный	XTL 300/500	75	
83257122	DYMO XTL LAM 38X21 WH	38	21		белый	чёрный	XTL 500	250	
83257123	DYMO XTL LAM 38X39 WH	38	39		белый	чёрный	XTL 500	150	
83257124	DYMO XTL LAM 38X102 WH	38	102		белый	чёрный	XTL 500	75	
83257125	DYMO XTL LAM 51X21 WH	51	21		белый	чёрный	XTL 500	250	
83257126	DYMO XTL LAM 51X39 WH	51	39		белый	чёрный	XTL 500	100	
83257127	DYMO XTL LAM 51X102 WH	51	102		белый	чёрный	XTL 500	70	

DYMO® - зарегистрированная торговая марка Sanford GmbH, Newell Rubbermaid Company

Фотографии и иллюстрации представлены не в точном масштабе и не являются точными до подробностей иллюстрациями соответствующих изделий.

Аксессуары

- FLEXIMARK® крепления для знаков PTEF / CAB см. страницу 958



Манжеты для символов FLEXIMARK® PTE



Преимущества

- Дополнительная защита ярлыков от УФ-излучения и от воздействия химических веществ
- Гарантируем высокую гибкость: Крепления для знаков могут быть обрезаны до необходимой длины

Области применения

- Для FLEXIMARK® Flexilabels LFL, а также ДУМО® подходят промышленные ленты
- Для маркировки кабелей/защитных рукавов
- Крепление манжет с маркировкой кабельными стяжками 2,6 мм (вне помещений применяйте кабельные стяжки, стойкие к УФ-лучам) или крепление с помощью винтов и заклёпок при использовании концевых заглушек.

Комплектация

- Поставляются в пластиковом пакете или коробке (см. изображение): манжеты в пакете уже нарезаны в необходимом размере.

Подходящие инструменты

- FLEXIMARK® перфоратор FL52ERA см. страницу 961

Технические характеристики

- Классификация ETIM 5/6**
Описание класса ETIM 5.0/6.0: Кронштейн для материала обозначения
- Материал**
Полиэтилен, без галогенов
- Температурный диапазон**
от -75 до +80 °C

Артикул	Обозначение	Длина, мм	Макс. высота манжет, мм	Кол-во ярлыков в единице упаковки	Упаковка
Манжеты для символов PTE					
83253012	FLEXIMARK® PTE 6-1000 мм TR (В пакете)	1,000	6	10	1
83259950	FLEXIMARK® PTE 6-10 м TR (Box)	10,000	6	1	1
83252081	FLEXIMARK® PTE 9,5-285 мм TR (В пакете)	285	9,5	10	1
83252084	FLEXIMARK® PTE 9,5-1000 мм TR (В пакете)	1,000	9,5	10	1
83259951	FLEXIMARK® PTE 9,5-10 м TR (Box)	10,000	9,5	1	1
83252028	FLEXIMARK® PTE 12-285 мм TR (В пакете)	285	12	10	1
83252027	FLEXIMARK® PTE 12-1000 мм TR (В пакете)	1,000	12	10	1
83259952	FLEXIMARK® PTE 12-10 м TR (Box)	10,000	12	1	1
83251060	FLEXIMARK® PTE 19-285 мм TR (В пакете)	285	19	10	1
83259953	FLEXIMARK® PTE 19-5 м TR (Box)	5,000	19	1	1
83251061	FLEXIMARK® PTE 19-1000 мм TR (В пакете)	1,000	19	10	1
83259954	FLEXIMARK® PTE 25-5 м TR (Box)	5,000	25	1	1
Принадлежности для манжет PTE 9,5 мм					
83252005	FLEXIMARK® Блокиратор Mini FLKA 5206 YE			500	1
83252020	FLEXIMARK® Заглушка Mini FLG 5242 YE			100	1

Фотографии и иллюстрации представлены не в точном масштабе и не являются точными до подробностей иллюстрациями соответствующих изделий. Продукция FLEXIMARK® продаётся в упаковках. Как пример, если Вы хотите заказать 640 ярлыков LCK 32, Вам нужно заказать только 1 упаковку вместо 640 штук ярлыков поштучно.

Аналогичная продукция

- FLEXIMARK® крепления для знаков PTFE / CAB см. страницу 958

Аксессуары

- Basic Tie кабельные стяжки см. страницу 1040



FLEXIMARK® крепления для знаков PTFE / CAB

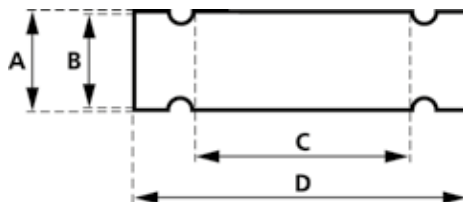

Информация

- PTFE 9,5-35 входит в пакет с образцами FLEXIMARK® (арт. № M325 10 10)

Преимущества

- Экономичное решение благодаря быстрому монтажу и отсутствию потерь при резке
- Манжеты разных размеров для ярлыков LFL с печатью на принтере. Ярлык устанавливается в манжет.
- Дополнительная защита ярлыков от УФ-излучения и от воздействия химических веществ

Области применения

- Для FLEXIMARK® Flexilabels LFL, а также ДУМО® подходят промышленные ленты
- Для маркировки кабелей/защитных рукавов
- Крепление манжет с маркировкой кабельными стяжками 2,6 мм (вне помещений применяйте кабельные стяжки, стойкие к УФ-лучам) или крепление с помощью винтов и заклёпок при использовании концевых заглушек.

Технические характеристики



Классификация ETIM 5/6
Описание класса ETIM 5.0/6.0:
Кронштейн для материала обозначения



Материал
Полиэтилен, без галогенов



Температурный диапазон
от -75 до +80°C

Комплектация

- PTFE: без кабельной стяжки CAB: с кабельными стяжками (135x2,6 мм)

Артикул	Обозначение	A (мм)	B (мм)	C (мм)	D (мм)	Кол-во ярлыков в единице упаковки	Упаковка
Без кабельных стяжек							
83254974	FLEXIMARK® PTFE 6-35 TR	8.7	6	35	47.0	50	1
83254960	FLEXIMARK® PTFE 9.5-18 TR	12.2	9.5	18	30.0	50	1
83254961	FLEXIMARK® PTFE 9.5-28 TR	12.2	9.5	28	40.0	50	1
83254963	FLEXIMARK® PTFE 9.5-35 TR	12.2	9.5	35	47.0	50	1
83254962	FLEXIMARK® PTFE 9.5-38 TR	12.2	9.5	38	50.0	50	1
83254964	FLEXIMARK® PTFE 9.5-58 TR	12.2	9.5	58	70.0	50	1
83254965	FLEXIMARK® PTFE 9.5-70 TR	12.2	9.5	70	82.0	50	1
83280006	FLEXIMARK® PTFE 12-18 TR	14.8	12	18	30.0	50	1
83254976	FLEXIMARK® PTFE 12-28 TR	14.8	12	28	40.0	50	1
83254977	FLEXIMARK® PTFE 12-38 TR	14.8	12	38	50.0	50	1
83254978	FLEXIMARK® PTFE 12-58 TR	14.8	12	58	70.0	50	1
83254982	FLEXIMARK® PTFE 19-50 TR	21.7	19	50	62.0	50	1
С кабельными стяжками							
83259091	FLEXIMARK® CAB 6-35 TR	8.7	6	35	47.0	50	1
83259087	FLEXIMARK® CAB 9.5-18 TR	12.2	9.5	18	30.0	50	1
83259084	FLEXIMARK® CAB 9.5-28 TR	12.2	9.5	28	40.0	50	1
83259088	FLEXIMARK® CAB 9.5-35 TR	12.2	9.5	35	47.0	50	1
83259086	FLEXIMARK® CAB 9.5-58 TR	12.2	9.5	58	70.0	50	1
83259078	FLEXIMARK® CAB 12-18 TR	14.8	12	18	30.0	50	1
83259079	FLEXIMARK® CAB 12-28 TR	14.8	12	28	40.0	50	1
83259080	FLEXIMARK® CAB 12-38 TR	14.8	12	38	50.0	50	1
83259081	FLEXIMARK® CAB 12-58 TR	14.8	12	58	70.0	50	1
83259070	FLEXIMARK® CAB 19-50 TR	21.7	19	50	62.0	50	1

Фотографии и иллюстрации представлены не в точном масштабе и не являются точными до подробностей иллюстрациями соответствующих изделий.

Продукция FLEXIMARK® продаётся в упаковках. Как пример, если Вы хотите заказать 640 ярлыков LCK 32, Вам нужно заказать только 1 упаковку вместо 640 штук ярлыков поштучно.

Аксессуары

- Basic Tie кабельные стяжки см. страницу 1040



Манжеты для символов FLEXIMARK® PGS

Информация

- PGS 1-285 BK входит в пакет с образцами FLEXIMARK® (арт. № M3251010)



Преимущества

- Самоклеющиеся на различные поверхности
- Прозрачная защита этикеток обеспечивает дополнительную защиту этикеток или маркировочных полос

Области применения

- Для FLEXIMARK® Flexilabels LFL, а также ДУМО® подходят промышленные ленты
- Маркировка компонентов в распределительных шкафах
- Крепление: приклеивание или при температурах >+45°C с помощью винтов или заклепок

Характеристики

- Повышенная огнестойкость в соответствии с нормами UL 94 V0

Подходящие инструменты

- FLEXIMARK® перфоратор FL52ERA см. страницу 961

Технические характеристики

- Классификация ETIM 5/6**
Описание класса ETIM 5.0/6.0: Кронштейн для материала обозначения
- Поставляемые цвета**
Черный, белый, серый
- Материал**
ABS полимерная лента
- Температурный диапазон**
от -20 до +45°C

Артикул	Обозначение	Цвет	Длина x высота, мм	Кол-во ярлыков в единице упаковки	Упаковка
Манжеты для символов FLEXIMARK® PGS					
83252011	FLEXIMARK® PGS 10-1000 WH	белый	1,000.0 x 10.0	10	1
83250003	FLEXIMARK® PGS 10-1000 BK	чёрный	1,000.0 x 10.0	10	1
83252014	FLEXIMARK® PGS 10-1000 GY	серый	1,000.0 x 10.0	10	1
83250043	FLEXIMARK® Крышка ярлыка 10-100 PGS 10	прозрачный	1,000.0 x 10.0	10	1

Фотографии и иллюстрации представлены не в точном масштабе и не являются точными до подробностей иллюстрациями соответствующих изделий.

Продукция FLEXIMARK® продаётся в упаковках. Как пример, если Вы хотите заказать 640 ярлыков LCK 32, Вам нужно заказать только 1 упаковку вместо 640 штук ярлыков поштучно.



FLEXIMARK® маркировочные гильзы Snap-on



Информация

- Возможна установка после монтажа благодаря механизму Snap-On
- Snap-On 2-3,5/15 входит в пакет с образцами FLEXIMARK® (арт. № M325 1010)

FLEXIMARK® закрытые манжеты



Информация

- Установка перед монтажом, поскольку маркировочная втулка закрыта

FLEXIMARK® Маркировочные гильзы для крепления кабельными стяжками



Информация

- Закрепляется с помощью кабельных стяжек независимо от диаметра кабеля

Преимущества

- Повышенная защита от царапин и механического повреждения
- Надежная и гибкая защита
- Устойчивость к воздействию химикатов, УФ-излучения, влаги и масел (дизельного топлива, щелочных чистящих средств, соленой воды, этанола и других веществ)

Характеристики

- Повышенная огнестойкость в соответствии с нормами UL 94 V0

Примечание

- Подходящая маркировочная гильза для ярлыков LMB

Комплектация

- Маркировочные гильзы без ярлыков

Технические характеристики

- ETIM** Классификация ETIM 5/6
Описание класса ETIM 5.0/6.0: Кронштейн для материала обозначения
- RAL** Поставляемые цвета
прозрачный

- Материал FLEXIMARK® маркировочные гильзы Snap-on**
Полиэтилен без содержания галогенов
- FLEXIMARK® закрытые манжеты**
ПВХ
- FLEXIMARK® Маркировочные гильзы для крепления кабельными стяжками**
Безгалогеновый полиуретан
- Температурный диапазон**
от -40 до +80°C

Артикул	Обозначение	Длина, мм	Для кабелей Ø, мм	Кол-во ярлыков в единице упаковки	Упаковка
FLEXIMARK® маркировочные гильзы Snap-on					
83252650	FLEXIMARK® Маркировочные гильзы Snap-on 2-3.5/10 TR	10	2.0 - 3.5	1000	1
83252651	FLEXIMARK® Маркировочные гильзы Snap-on 2-3.5/15 TR	15	2.0 - 3.5	1000	1
83252695	FLEXIMARK® Маркировочные гильзы Snap-on 2-3.5/23 TR	23	2.0 - 3.5	500	1
83252653	FLEXIMARK® Маркировочные гильзы Snap-on 2.8-5/10 TR	10	2.8 - 5.0	1000	1
83252654	FLEXIMARK® Маркировочные гильзы Snap-on 2.8-5/15 TR	15	2.5 - 5.0	1000	1
83252656	FLEXIMARK® Маркировочные гильзы Snap-on 5-8/10 TR	10	5.0 - 8.0	500	1
83252657	FLEXIMARK® Маркировочные гильзы Snap-on 5-8/15 TR	15	5.0 - 8.0	500	1
83252660	FLEXIMARK® Маркировочные гильзы Snap-on 8-10/15 TR	15	8.0 - 10.0	500	1
FLEXIMARK® закрытые манжеты					
83252670	FLEXIMARK® Маркировочные гильзы, без галогенов 1.4-5/10 TR	10	1.4 - 5.0	1000	1
83252671	FLEXIMARK® Маркировочные гильзы, без галогенов 1.4-5/15 TR	15	1.4 - 5.0	1000	1
83252693	FLEXIMARK® Маркировочные гильзы, без галогенов 1.4-5/23 TR	23	1.4 - 5.0	500	1
83252672	FLEXIMARK® Маркировочные гильзы, без галогенов 1.4-5/30 TR	30	1.4 - 5.0	500	1
83252673	FLEXIMARK® Маркировочные гильзы, без галогенов 5-11/10 TR	10	5.0 - 11.0	500	1
83252674	FLEXIMARK® Маркировочные гильзы, без галогенов 5-11/15 TR	15	5.0 - 11.0	500	1
83252694	FLEXIMARK® Маркировочные гильзы, без галогенов 5-11/23 TR	23	5.0 - 11.0	200	1
83252675	FLEXIMARK® Маркировочные гильзы, без галогенов 5-11/30 TR	30	5.0 - 11.0	200	1
FLEXIMARK® Маркировочные гильзы для крепления кабельными стяжками					
83252676	FLEXIMARK® Маркировочные гильзы для крепления кабельными стяжками	30		200	1

Фотографии и иллюстрации представлены не в точном масштабе и не являются точными до подробностей иллюстрациями соответствующих изделий.

Производство FLEXIMARK® продаётся в упаковках. Как пример, если Вы хотите заказать 640 ярлыков LCK 32, Вам нужно заказать только 1 упаковку вместо 640 штук ярлыков поштучно.

Аксессуары

FLEXIMARK® Маркировочные гильзы для крепления кабельными стяжками

- Basic Tie кабельные стяжки см. страницу 1040



WM BW пустые ярлыки для маркировки кабелей

Информация

- Маркировочные ручки см. в онлайн-каталоге

Технические характеристики

Классификация ETIM 5/6
 Обозначение класса ETIM 5.0/6.0: EC001288
 Описание класса ETIM 5.0/6.0: Маркировочный материал

Материал
 Виниловые полоски, основание — силикон, безгалогеновые

Температурный диапазон
 от -35 до +70°C



Преимущества

- Ярлыки для намотки на кабель с защитной плёнкой
- При прикреплении ярлыка к кабелю прозрачная фольга накрывает напечатанное поле и защищает надпись от абразивного износа, влажности, масел и легких растворителей.
- Простая маркировка

Области применения

- Для маркировки кабелей
- На белой поверхности ярлыка могут быть сделаны надписи с помощью карандаша, шариковой ручки или другими специальными маркерами
- Для применения внутри помещений

Артикул	Обозначение	Поверхность для надписи, мм	Для кабелей Ø, мм	Количество ярлыков в книжечке	Упаковка
WM BW пустые ярлыки для маркировки кабелей					
61726150	WM книжка BW 3	25 x 25	8.0 - 40.0	30	1
61726160	WM книжка BW 5	20 x 25	6.0 - 18.1	50	1
61726170	WM книжка BW 12	15 x 12	5.0 - 5.4	200	1
61726180	WM книжка BW 14	15 x 6	5.0 - 5.4	400	1
61726190	WM книжка BW 34	14 x 18	5.0 - 10.0	140	1

Фотографии и иллюстрации представлены не в точном масштабе и не являются точными до подробностей иллюстрациями соответствующих изделий. Продукция FLEXIMARK® продаётся в упаковках. Как пример, если Вы хотите заказать 640 ярлыков LCK 32, Вам нужно заказать только 1 упаковку вместо 640 штук ярлыков поштучно.

Аксессуары

- MS маркеры

FLEXIMARK® перфоратор FL52ERA

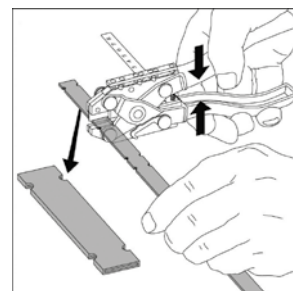

Преимущества

- Для пробивания симметричных отверстий
- Пробивной механизм позволяет пробивать точные отверстия в кабельных стяжках шириной 2,5 мм
- Может также использоваться как нож для обрезки манжет для символов
- Небольшой вес, компактный размер

Области применения

- Специальные перфораторные клещи для манжет PTE и PGS шириной 6-12 мм

Примечание

- Отдельные детали могут быть заменены (резка, перфорирование)
- Для символов шириной 19 мм используйте инструмент FL 52 A (артикул № 83250024)
- Доступны для заказа запасные детали

Артикул	Обозначение	Манжеты для символов	Шт.
FLEXIMARK® перфоратор FL52ERA			
83252047	FLEXIMARK® Клещи FL52ERA	6/9,5/12	1

Фотографии и иллюстрации представлены не в точном масштабе и не являются точными до подробностей иллюстрациями соответствующих изделий. Продукция FLEXIMARK® продаётся в упаковках. Как пример, если Вы хотите заказать 640 ярлыков LCK 32, Вам нужно заказать только 1 упаковку вместо 640 штук ярлыков поштучно.



КМК маркировочные таблички

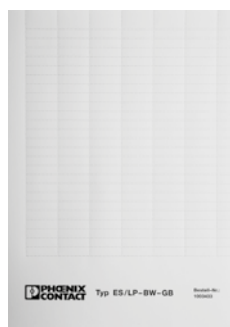

Преимущества

- Вкладыши с напечатанным текстом вставляются в этикетоноситель и закрываются пыленепроницаемой крышкой

Области применения

- Маркировка и связывание нескольких кабелей в пучки внутри помещений
- Для диаметров пучка от 10 до 31 мм

Характеристики

- Нанесение надписей: вручную, лазерным способом и струйным принтером

Стандарты / Сертификаты соответствия

- Стойкость к стиранию : DIN 30646: 1993-11, DIN VDE 0611-1:1977-11

Состав изделия

- Ширина ремешка КМК: 5 мм
- Ширина пучка КМК: 10-25 мм
- Ширина ремешка КМК3: 10 мм
- Ширина пучка КМК3: 16-31 мм
- Крепежные петли КМК2/КМК4: 5 мм

Технические характеристики

	Классификация ETIM 5/6 Обозначение класса ETIM 5.0/6.0: EC001288 Описание класса ETIM 5.0/6.0: Маркировочный материал
	Поставляемые цвета прозрачный
	Материал Этикетоноситель: безгалогеновый полиэтилен Ярлыки: из картона, перфорированные по DIN A4, не содержащие силикона и галогенов
	Температурный диапазон от -40 до +80°C

Комплектация

- Ярлыки: 10 листов, содержащие 150 (6 1742922) или 50 ярлыков (6 1742926)
- Вкладыши для надписи заказывать отдельно

Артикул	Обозначение	Ширина x Высота, мм	Исполнение/ количество	Кол-во полосок
КМК маркировочные таблички				
6 1742820	КМК 1, держатель этикеток	29.0 x 8.0	с ремешком	100
6 1742822	КМК 2, держатель этикеток	29.0 x 8.0	без ремешка	100
6 1742824	КМК 3, держатель этикеток	40.0 x 17.0	с ремешком	50
6 1742826	КМК 4, держатель этикеток	40.0 x 17.0	без ремешка	50
6 1742922	ES/LP-BW-GB ярлыки	29.0 x 8.0	1500 ярлыков	10
6 1742926	ES/КМК 3 GB ярлыки	40.0 x 17.0	500 ярлыков	10

Фотографии и иллюстрации представлены не в точном масштабе и не являются точными до подробностей иллюстрациями соответствующих изделий.
Продукция FLEXIMARK® продаётся в упаковках. Как пример, если Вы хотите заказать 640 ярлыков LCK 32, Вам нужно заказать только 1 упаковку вместо 640 штук ярлыков поштучно.



ЕТВ маркировочные таблички



Преимущества

- Для маркировки и связывания кабелей в пучки
- Держатель этикеток можно легко открыть и закрыть для замены этикетки
- Хорошая стойкость к воздействию УФ-лучей

Области применения

- Для маркировки кабелей, труб или в качестве бирки для чемодана или другого этикетирования

Характеристики

- Вкладыш сгибается так, что его можно сложить вчетверо, при этом его размер соответствует видимой части в этикетоносителе

Технические характеристики

	Классификация ETIM 5/6 Обозначение класса ETIM 5.0/6.0: EC001288 Описание класса ETIM 5.0/6.0: Маркировочный материал
	Материал Полипропилен (PP)
	Температурный диапазон от -18°C до +90°C Температура монтажа: мин. +10°C

Состав изделия

- Размеры кабельной стяжки: 200 x 5 мм
- Перфорированный картон (цвет – белый)

Комплектация

- 6 1742810: маркировочные ярлыки в комплекте (2 листа по 14 ярлыков каждый)

Артикул	Обозначение	Ширина x Высота, мм	Ярлыков на странице	Кол-во полосок
ЕТВ маркировочные таблички				
6 1742810	ЕТВ таблички, прозрачные	60.0 x 33.0		50
6 1742900	ЕТВ ярлыки	52.0 x 17.5	56	1

Фотографии и иллюстрации представлены не в точном масштабе и не являются точными до подробностей иллюстрациями соответствующих изделий.
Продукция FLEXIMARK® продаётся в упаковках. Как пример, если Вы хотите заказать 640 ярлыков LCK 32, Вам нужно заказать только 1 упаковку вместо 640 штук ярлыков поштучно.



FLEXIMARK® базовый набор для маркировки из нержавеющей стали



Преимущества

- Базовый набор маркировки FLEXIMARK® из нержавеющей стали в удобном боксе.

Области применения

- Маркировка кабелей и компонентов
- Быстрое и простое конфекционирование
- Ярлыки могут быть использованы в любой отрасли со сложными условиями эксплуатации (например, нефть и газ, железная дорога)

Стандарты / Сертификаты соответствия

- Achilles JQS сертифицирован

Примечание

- Отдельные детали, входящие в комплект поставки, могут быть приобретены отдельно (например специальные плоскогубцы = арт. 6 1790 180)

Комплектация

- Знаки A-Ö/0-9: 50 шт.
- Специальные знаки +/-.ü и символ заземления: 40 шт.
- Незаполненный знак: 40 шт.
- Манжеты для знаков (по 5 шт. с отверстиями и 5 крепежными проушинами для кабельных стяжек) длиной 286, 109, 83,1, 60,4 и 48,8 мм
- Стальная кабельная стяжка 4,6x200: 10 шт.

Технические характеристики

- Классификация ETIM 5/6**
 Обозначение класса ETIM 5.0/6.0: EC001288
 Описание класса ETIM 5.0/6.0: Маркировочный материал
- Размеры**
 Полоски со знаками: 9.5 x 6 x 0.75 мм
 Вох: 440 x 380 x 100 мм
- Материал**
 Сталь стойкая к кислотам EN 1.4404 (SS2348, AISI 316L)
- Температурный диапазон**
 от -80 °C до +500 °C

Артикул	Обозначение	Версия	Шт.
FLEXIMARK® базовый набор для маркировки из нержавеющей стали			
83254222	FLEXIMARK® Набор маркировки из нержавеющей стали без обжимного инструмента	без инструмента	1
83254223	FLEXIMARK® Набор маркировки из нержавеющей стали с инструментом для обжима манжеты	Инструмент для обжима манжеты	1
83254224	FLEXIMARK® Набор маркировки из нержавеющей стали с инструментом для монтажа кабельных стяжек.	С инструментом для монтажа кабельных стяжек	1

Фотографии и иллюстрации представлены не в точном масштабе и не являются точными до подробностей иллюстрациями соответствующих изделий. Для более детальной информации по различным видам комплектов, пожалуйста, запросите технический паспорт.

Аксессуары

- FLEXIMARK® MR крепления из нержавеющей стали см. страницу 964
- FLEXIMARK® NM крепления из нержавеющей стали см. страницу 965
- Steel Gun HT-338 инструмент для кабельных стяжек см. страницу 1049
- LS стальные кабельные стяжки см. страницу 1047



FLEXIMARK® MR крепления из нержавеющей стали



Информация

- Входит в пакет с образцами FLEXIMARK® (арт. № M3251010)

Преимущества

- Простая, быстрая и долговечная маркировка

Области применения

- Маркировка кабелей и компонентов
- При монтаже полоски с символами задвигаются в манжеты из нержавеющей стали типа NM
- Ярлыки могут быть использованы в любой отрасли со сложными условиями эксплуатации (например, нефть и газ, железнодорожный транспорт)

Стандарты / Сертификаты соответствия

- Achilles JQS сертифицирован

Примечание

- Кириллический шрифт по запросу

Комплектация

- Комплекты содержат 200 маркеров каждого знака

Технические характеристики

- Классификация ETIM 5/6**
Обозначение класса ETIM 5.0/6.0: EC001288
Описание класса ETIM 5.0/6.0: Маркировочный материал
- Размеры**
Высота x ширина: прим. 9,5 x 6,0 мм
Высота знаков: прибл. 6,8 мм
- Материал**
Сталь стойкая к кислотам EN 1.4404 (SS2348, AISI 316L)
- Температурный диапазон**
от -80°C до +500°C

Артикул	Обозначение	Кол-во ярлыков в единице упаковки	Упаковка
Наборы			
83254122	FLEXIMARK® Полоски с символами из нержавеющей стали MR SET 0-9	2000	1
83254120	FLEXIMARK® Полоски с символами из нержавеющей стали MR SET A-Z	5200	1
Цифры			
83254179	FLEXIMARK® Полоски с символами из нержавеющей стали MR 10-20 1	200	1
83254180	FLEXIMARK® Полоски с символами из нержавеющей стали MR 10-20 2	200	1
83254181	FLEXIMARK® Полоски с символами из нержавеющей стали MR 10-20 3	200	1
83254182	FLEXIMARK® Полоски с символами из нержавеющей стали MR 10-20 4	200	1
83254183	FLEXIMARK® Полоски с символами из нержавеющей стали MR 10-20 5	200	1
83254184	FLEXIMARK® Полоски с символами из нержавеющей стали MR 10-20 6/9	200	1
83254185	FLEXIMARK® Полоски с символами из нержавеющей стали MR 10-20 7	200	1
83254186	FLEXIMARK® Полоски с символами из нержавеющей стали MR 10-20 8	200	1
Буквы			
83254150	FLEXIMARK® Полоски с символами из нержавеющей стали MR 10-20 A	200	1
83254151	FLEXIMARK® Полоски с символами из нержавеющей стали MR 10-20 B	200	1
83254152	FLEXIMARK® Полоски с символами из нержавеющей стали MR 10-20 C	200	1
83254153	FLEXIMARK® Полоски с символами из нержавеющей стали MR 10-20 D	200	1
83254154	FLEXIMARK® Полоски с символами из нержавеющей стали MR 10-20 E	200	1
83254155	FLEXIMARK® Полоски с символами из нержавеющей стали MR 10-20 F	200	1
83254156	FLEXIMARK® Полоски с символами из нержавеющей стали MR 10-20 G	200	1
83254157	FLEXIMARK® Полоски с символами из нержавеющей стали MR 10-20 H	200	1
83254158	FLEXIMARK® Полоски с символами из нержавеющей стали MR 10-20 I	200	1
83254159	FLEXIMARK® Полоски с символами из нержавеющей стали MR 10-20 J	200	1
83254160	FLEXIMARK® Полоски с символами из нержавеющей стали MR 10-20 K	200	1
83254161	FLEXIMARK® Полоски с символами из нержавеющей стали MR 10-20 L	200	1
83254162	FLEXIMARK® Полоски с символами из нержавеющей стали MR 10-20 M	200	1
83254163	FLEXIMARK® Полоски с символами из нержавеющей стали MR 10-20 N	200	1
83254164	FLEXIMARK® Полоски с символами из нержавеющей стали MR 10-20 O/0	200	1
83254165	FLEXIMARK® Полоски с символами из нержавеющей стали MR 10-20 P	200	1
83254166	FLEXIMARK® Полоски с символами из нержавеющей стали MR 10-20 Q	200	1
83254167	FLEXIMARK® Полоски с символами из нержавеющей стали MR 10-20 R	200	1
83254168	FLEXIMARK® Полоски с символами из нержавеющей стали MR 10-20 S	200	1
83254169	FLEXIMARK® Полоски с символами из нержавеющей стали MR 10-20 T	200	1
83254170	FLEXIMARK® Полоски с символами из нержавеющей стали MR 10-20 U	200	1
83254171	FLEXIMARK® Полоски с символами из нержавеющей стали MR 10-20 V	200	1
83254172	FLEXIMARK® Полоски с символами из нержавеющей стали MR 10-20 W	200	1
83254173	FLEXIMARK® Полоски с символами из нержавеющей стали MR 10-20 X	200	1
83254174	FLEXIMARK® Полоски с символами из нержавеющей стали MR 10-20 Y	200	1
83254175	FLEXIMARK® Полоски с символами из нержавеющей стали MR 10-20 Z	200	1
83254177	FLEXIMARK® Полоски с символами из нержавеющей стали MR 10-20 Ä	200	1
83254178	FLEXIMARK® Полоски с символами из нержавеющей стали MR 10-20 Ö	200	1
83254201	FLEXIMARK® Полоски с символами из нержавеющей стали MR 10-20 Ü	200	1
Символы			
83254192	FLEXIMARK® Полоски с символами из нержавеющей стали MR 10-20 +	200	1
83254191	FLEXIMARK® Полоски с символами из нержавеющей стали MR 10-20 -	200	1
83254194	FLEXIMARK® Полоски с символами из нержавеющей стали MR 10-20 /	200	1
83254195	FLEXIMARK® маркировочная полоса MR 10-20,	200	1
83254199	FLEXIMARK® Полоски с символами из нержавеющей стали MR 10-20 :	200	1

Артикул	Обозначение	Кол-во ярлыков в единице упаковки	Упаковка
83254198	FLEXIMARK® Полоски с символами из нержавеющей стали MR 10-20 ~	200	1
83254193	FLEXIMARK® Полоски с символами из нержавеющей стали MR 10-20 =	200	1
83254200	FLEXIMARK® Полоски с символами из нержавеющей стали MR 10-20 Earth	200	1
83254196	FLEXIMARK® маркировочная полоса MR 10-20,	200	1
83254202	FLEXIMARK® Полоски с символами из нержавеющей стали MR 10-20 (200	1
83254189	FLEXIMARK® Полоски с символами из нержавеющей стали MR 10-20P без маркировки	200	1

Фотографии и иллюстрации представлены не в точном масштабе и не являются точными до подробностей иллюстрациями соответствующих изделий.
 Продукция FLEXIMARK® продаётся в упаковках. Как пример, если Вы хотите заказать 640 ярлыков LCK 32, Вам нужно заказать только 1 упаковку вместо 640 штук ярлыков поштучно.

Аналогичная продукция

- Ярлыки FLEXIMARK® FCC из нержавеющей стали см. страницу 933

Аксессуары

- FLEXIMARK® NM крепления из нержавеющей стали см. страницу 965
- Steel Gun HT-338 инструмент для кабельных стяжек см. страницу 1049
- LS стальные кабельные стяжки см. страницу 1047



FLEXIMARK® NM крепления из нержавеющей стали

Информация

- PR 1 NM 7 входит в пакет с образцами FLEXIMARK® (арт. № M3251010)



Преимущества

- Простая, быстрая и долговечная маркировка на местах

Области применения

- Маркировка кабелей и компонентов
- Манжеты для символов/букв/цифр из нержавеющей стали, тип MR
- Ярлыки могут быть использованы в любой отрасли со сложными условиями эксплуатации (например, нефть и газ, железная дорога)

Стандарты / Сертификаты соответствия

- Achilles JQS сертифицирован

Примечание

- Крепятся кабельными стяжками (макс. ширина 7,9 мм) или винтами (макс. диаметр 3 мм)

Технические характеристики

- Классификация ETIM 5/6**
 Обозначение класса ETIM 5.0/6.0: EC001288
 Описание класса ETIM 5.0/6.0: Маркировочный материал
- Размеры**
 Отклонения составляют +/- 1,5 мм
- Информация**
 Высота: прим. 11 мм
 Ø отверстия: 3 мм
- Материал**
 Сталь стойкая к кислотам EN 1.4404 (SS2348, AISI 316L)
- Температурный диапазон**
 от -80 °C до +500 °C

Артикул	Обозначение	Длина, мм	Макс. кол-во знаков	Кол-во ярлыков в единице упаковки	Упаковка
FLEXIMARK® NM крепления из нержавеющей стали					
83254214	FLEXIMARK® PR10 NM4	48	6	50	1
83254213	FLEXIMARK® PR10 NM5	60	8	50	1
83254212	FLEXIMARK® PR10 NM7	84	12	50	1
83254211	FLEXIMARK® PR10 NM9	108	16	50	1
83254215	FLEXIMARK® PR10 NM11	176	26	50	1
83254210	FLEXIMARK® PR10 NM24	288	46	50	1

Фотографии и иллюстрации представлены не в точном масштабе и не являются точными до подробностей иллюстрациями соответствующих изделий.
 Продукция FLEXIMARK® продаётся в упаковках. Как пример, если Вы хотите заказать 640 ярлыков LCK 32, Вам нужно заказать только 1 упаковку вместо 640 штук ярлыков поштучно.

Аксессуары

- Steel Gun HT-338 инструмент для кабельных стяжек см. страницу 1049
- LS стальные кабельные стяжки см. страницу 1047



Маркировочные кольца PA

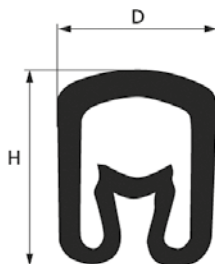

Информация

- Аксессуары (коробка для хранения, монтажный инструмент) см. в онлайн каталоге

Преимущества

- Закрытые маркировочные кольца с напечатанными цифрами или буквами
- Защита от вращения
- Необходимо всего 4 размера колец для маркировки кабелей сечением от 0,2 до 70 мм² благодаря особой конструкции колец с пружинным эффектом.
- Стойкие к УФ-излучению

Области применения

- Для маркировки отдельных жил
- Маркировка жил кабелей до их монтажа
- Эти закрытые маркировочные кольца предназначены для маркировки кабелей до их монтажа

Характеристики

- Сечение в мм²:
PA 02: 0,2-1,5
PA 1: 1,5-4
PA 2: 2,5-16
PA 3: 16-70
- Диаметр, область применения в мм:
PA 02: 1,3-3
PA 1: 2,5-5
PA 2: 4,0-10,0
PA 3: 8-16
- Ширина x Высота мм / Длина гильзы мм:
PA 02: 3,5 x 3,6 / 3
PA 1: 4,2 x 5,5 / 3
PA 2: 6,6 x 9,5 / 4
PA 3: 11 x 16,5 / 6

Технические характеристики



Классификация ETIM 5/6

Обозначение класса ETIM 5.0/6.0: EC001288
Описание класса ETIM 5.0/6.0: Маркировочный материал



Поставляемые цвета

желтый



Материал

Мягкий ПВХ-пластикат, без кадмия и силикона



Температурный диапазон

от -30°C до +60°C

Стандарты / Сертификаты соответствия

- Высокая огнестойкость по UL 94 V0

Примечание

- PA 02 также доступен с накопителем (арт. № 61833050, в комплект входят 600 колец с маркировкой 0-9)
- PA 1 также доступен с накопителем (арт. № 61833060, в комплект входят 500 колец с маркировкой 0-9)

Артикул	Обозначение	Кол-во ярлыков в единице упаковки	Упаковка
PA 02			
61817800	PA 02 / 0	200	1
61817810	PA 02 / 1	200	1
61817820	PA 02 / 2	200	1
61817830	PA 02 / 3	200	1
61817840	PA 02 / 4	200	1
61817850	PA 02 / 5	200	1
61817860	PA 02 / 6	200	1
61817870	PA 02 / 7	200	1
61817880	PA 02 / 8	200	1
61817890	PA 02 / 9	200	1
61817900	PA 02 пустые	200	1
61817910	PA 02 / A	200	1
61817920	PA 02 / B	200	1
61817930	PA 02 / C	200	1
61817940	PA 02 / D	200	1
61817950	PA 02 / E	200	1
61817960	PA 02 / F	200	1
61817970	PA 02 / G	200	1
61817980	PA 02 / H	200	1
61817990	PA 02 / I	200	1
61818000	PA 02 / J	200	1
61818011	PA 02 / K	200	1
61818020	PA 02 / L	200	1
61818030	PA 02 / M	200	1
61818040	PA 02 / N	200	1
61818050	PA 02 / O	200	1

Артикул	Обозначение	Кол-во ярлыков в единице упаковки	Упаковка
61818060	PA 02 / P	200	1
61818070	PA 02 / Q	200	1
61818080	PA 02 / R	200	1
61818090	PA 02 / S	200	1
61819100	PA 02 / T	200	1
61819110	PA 02 / U	200	1
61819120	PA 02 / V	200	1
61819130	PA 02 / W	200	1
61819140	PA 02 / X	200	1
61819150	PA 02 / Y	200	1
61819160	PA 02 / Z	200	1
61819170	PA 02 / /	200	1
61819180	PA 02 / .	200	1
61819190	PA 02 / ,	200	1
61819200	PA 02 / :	200	1
61819210	PA 02 / =	200	1
61819220	PA 02 земля	200	1
61819260	PA 02 / +	200	1
61819270	PA 02 / -	200	1
61819280	PA 02 / ~	200	1
PA 1			
61819300	PA 1 / 0	200	1
61819310	PA 1 / 1	200	1
61819320	PA 1 / 2	200	1
61819330	PA 1 / 3	200	1
61819360	PA 1 / 6	200	1
61819340	PA 1 / 4	200	1

Артикул	Обозначение	Кол-во ярлыков в единице упаковки	Упаковка
61819350	PA 1 / 5	200	1
61819370	PA 1 / 7	200	1
61819380	PA 1 / 8	200	1
61819390	PA 1 / 9	200	1
61819400	PA 1 пустые	200	1
61819410	PA 1 / A	200	1
61819420	PA 1 / B	200	1
61819430	PA 1 / C	200	1
61819440	PA 1 / D	200	1
61819450	PA 1 / E	200	1
61819460	PA 1 / F	200	1
61819470	PA 1 / G	200	1
61819480	PA 1 / H	200	1
61819490	PA 1 / I	200	1
61819500	PA 1 / J	200	1
61819510	PA 1 / K	200	1
61819520	PA 1 / L	200	1
61819530	PA 1 / M	200	1
61819540	PA 1 / N	200	1
61819550	PA 1 / O	200	1
61819560	PA 1 / P	200	1
61819570	PA 1 / Q	200	1
61819580	PA 1 / R	200	1
61819590	PA 1 / S	200	1
61819600	PA 1 / T	200	1
61819610	PA 1 / U	200	1
61819620	PA 1 / V	200	1
61819630	PA 1 / W	200	1
61819640	PA 1 / X	200	1
61819650	PA 1 / Y	200	1
61819660	PA 1 / Z	200	1
61819670	PA 1 / /	200	1
61819680	PA 1 / .	200	1
61819690	PA 1 / ,	200	1
61819700	PA 1 / :	200	1
61819710	PA 1 / =	200	1
61819720	PA 1 земля	200	1
61819760	PA 1 / +	200	1
61819770	PA 1 / -	200	1
61819780	PA 1 / ~	200	1
PA 2			
61819800	PA 2 / 0	100	1
61819810	PA 2 / 1	100	1
61819820	PA 2 / 2	100	1
61819830	PA 2 / 3	100	1
61819840	PA 2 / 4	100	1
61819850	PA 2 / 5	100	1
61819860	PA 2 / 6	100	1
61819870	PA 2 / 7	100	1
61819880	PA 2 / 8	100	1
61819890	PA 2 / 9	100	1
61819900	PA 2 / пустые	100	1
61819910	PA 2 / A	100	1
61819920	PA 2 / B	100	1
61819930	PA 2 / C	100	1
61819940	PA 2 / D	100	1
61819950	PA 2 / E	100	1
61819960	PA 2 / F	100	1
61819970	PA 2 / G	100	1
61819980	PA 2 / H	100	1
61819990	PA 2 / I	100	1
61820000	PA 2 / J	100	1
61820010	PA 2 / K	100	1
61820020	PA 2 / L	100	1
61820030	PA 2 / M	100	1
61820040	PA 2 / N	100	1

Артикул	Обозначение	Кол-во ярлыков в единице упаковки	Упаковка
61820050	PA 2 / O	100	1
61820060	PA 2 / P	100	1
61820070	PA 2 / Q	100	1
61820080	PA 2 / R	100	1
61820090	PA 2 / S	100	1
61820100	PA 2 / T	100	1
61820110	PA 2 / U	100	1
61820120	PA 2 / V	100	1
61820130	PA 2 / W	100	1
61820140	PA 2 / X	100	1
61820150	PA 2 / Y	100	1
61820160	PA 2 / Z	100	1
61820170	PA 2 / /	200	1
61820180	PA 2 / .	100	1
61820190	PA 2 / ,	100	1
61820200	PA 2 / :	200	1
61820210	PA 2 / =	100	1
61820220	PA 2 земля	100	1
61820260	PA 2 / +	100	1
61820270	PA 2 / -	100	1
61820280	PA 2 / ~	100	1
PA 3			
61820300	PA 3 / 0	20	1
61820310	PA 3 / 1	20	1
61820320	PA 3 / 2	20	1
61820330	PA 3 / 3	20	1
61820340	PA 3 / 4	20	1
61820350	PA 3 / 5	20	1
61820360	PA 3 / 6	20	1
61820370	PA 3 / 7	20	1
61820380	PA 3 / 8	20	1
61820390	PA 3 / 9	20	1
61820400	PA3 / без покрытия	20	1
61820410	PA 3 / A	20	1
61820420	PA 3 / B	20	1
61820430	PA 3 / C	20	1
61820440	PA 3 / D	20	1
61820450	PA 3 / E	20	1
61820460	PA 3 / F	20	1
61820470	PA 3 / G	20	1
61820480	PA 3 / H	20	1
61820490	PA 3 / I	20	1
61820500	PA 3 / J	20	1
61820510	PA 3 / K	20	1
61820520	PA 3 / L	20	1
61820530	PA 3 / M	20	1
61820540	PA 3 / N	20	1
61820550	PA 3 / O	20	1
61820560	PA 3 / P	20	1
61820570	PA 3 / Q	20	1
61820580	PA 3 / R	20	1
61820590	PA 3 / S	20	1
61820600	PA 3 / T	20	1
61820610	PA 3 / U	20	1
61820620	PA 3 / V	20	1
61820630	PA 3 / W	20	1
61820640	PA 3 / X	20	1
61820650	PA 3 / Y	20	1
61820660	PA 3 / Z	20	1
61820670	PA 3 / /	20	1
61820680	PA 3 / .	20	1
61820720	PA 3 / земля	20	1
61820760	PA 3 / +	20	1
61820770	PA 3 / -	20	1
61820780	PA 3 / ~	20	1

Фотографии и иллюстрации представлены не в точном масштабе и не являются точными до подробностей иллюстрациями соответствующих изделий.

Аналогичная продукция

- Маркировочные кольца PC см. страницу 968
- Маркировочные кольца Pliosnar см. страницу 970

Аксессуары

- PAD Монтажный стержень
- PAV Монтажный вспомогательный инструмент
- Бокс для хранения



Маркировочные кольца PC

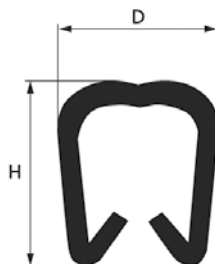
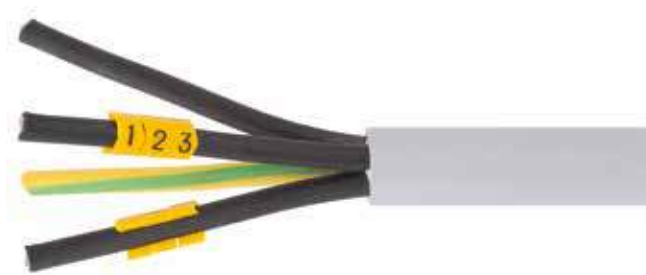

Информация

- Аксессуары (коробка для хранения) см. в онлайн каталоге

Преимущества

- Открытые маркировочные кольца с напечатанными цифрами или буквами
- Конструкция обеспечивает надёжное крепление, защита от перекручивания служит для надёжной комбинированной маркировки.
- Стойкие к УФ-излучению
- Простой и быстрый монтаж благодаря защёлкиванию.

Области применения

- Для маркировки отдельных жил
- Маркировка после монтажа
- Также для маркировки отдельных жил до монтажа кабелей

Характеристики

- Сечение в мм²:
PC 10: 1
PC 20: 2,5
PC 30: 4
PC 40: 6
- Диаметр, область применения в мм:
PC 10: 2,4-3
PC 20: 3-4
PC 30: 4-5
PC 40: 5-6,2
- Ширина x Высота мм / Длина гильзы мм:
PC 10: 3,7 x 3,6 / 3
PC 20: 4,5 x 4,2 / 3
PC 30: 5,7 x 5,5 / 3
PC 40: 6,9 x 6,7 / 4

Технические характеристики

Классификация ETIM 5/6
 Обозначение класса ETIM 5.0/6.0: EC001288
 Описание класса ETIM 5.0/6.0: Маркировочный материал

Поставляемые цвета
 желтый

Материал
 Твёрдый ПВХ-пластикат, без кадмия и силикона

Температурный диапазон
 от -30°C до +60°C

Стандарты / Сертификаты соответствия

- Высокая огнестойкость по UL 94 V0

Артикул	Обозначение	Кол-во ярлыков в единице упаковки	Упаковка
PC 10			
61820900	PC 10 / O	200	1
61820910	PC 10 / 1	200	1
61820920	PC 10 / 2	200	1
61820930	PC 10 / 3	200	1
61820940	PC 10 / 4	200	1
61820950	PC 10 / 5	200	1
61820960	PC 10 / 6	200	1
61820970	PC 10 / 7	200	1
61820980	PC 10 / 8	200	1
61820990	PC 10 / 9	200	1
61821000	PC 10 / без покрытия	200	1
61821010	PC 10 / A	200	1
61821020	PC 10 / B	200	1
61821030	PC 10 / C	200	1
61821040	PC 10 / D	200	1
61821050	PC 10 / E	200	1
61821060	PC 10 / F	200	1
61821070	PC 10 / G	200	1
61821080	PC 10 / H	200	1
61821090	PC 10 / I	200	1
61821100	PC 10 / J	200	1
61821110	PC 10 / K	200	1
61821120	PC 10 / L	200	1
61821130	PC 10 / M	200	1
61821140	PC 10 / N	200	1
61821150	PC 10 / O	200	1
61821160	PC 10 / P	200	1
61821170	PC 10 / Q	200	1
61821180	PC 10 / R	200	1
61821190	PC 10 / S	200	1
61821200	PC 10 / T	200	1
61821210	PC 10 / U	200	1
61821220	PC 10 / V	200	1
61821230	PC 10 / W	200	1
61821240	PC 10 / X	200	1
61821250	PC 10 / Y	200	1
61821260	PC 10 / Z	200	1
61821270	PC 10 / /	200	1
61821280	PC 10 / .	200	1
61821290	PC 10 / ,	200	1

Артикул	Обозначение	Кол-во ярлыков в единице упаковки	Упаковка
61821300	PC 10 / :	200	1
61821310	PC 10 / =	200	1
61821320	PC 10 / земля	200	1
61821360	PC 10 / +	200	1
61821370	PC 10 / -	200	1
61821380	PC 10 / ~	200	1
PC 20			
61821400	PC 20 / 0	200	1
61821410	PC 20 / 1	200	1
61821420	PC 20 / 2	200	1
61821430	PC 20 / 3	200	1
61821440	PC 20 / 4	200	1
61821450	PC 20 / 5	200	1
61821460	PC 20 / 6	200	1
61821470	PC 20 / 7	200	1
61821480	PC 20 / 8	200	1
61821490	PC 20 / 9	200	1
61821500	PC 20 / без покрытия	200	1
61821510	PC 20 / A	200	1
61821520	PC 20 / B	200	1
61821530	PC 20 / C	200	1
61821540	PC 20 / D	200	1
61821550	PC 20 / E	200	1
61821560	PC 20 / F	200	1
61821570	PC 20 / G	200	1
61821580	PC 20 / H	200	1
61821590	PC 20 / I	200	1
61821600	PC 20 / J	200	1
61821610	PC 20 / K	200	1
61821620	PC 20 / L	200	1
61821630	PC 20 / M	200	1
61821640	PC 20 / N	200	1
61821650	PC 20 / O	200	1
61821660	PC 20 / P	200	1
61821670	PC 20 / Q	200	1
61821680	PC 20 / R	200	1
61821690	PC 20 / S	200	1
61821700	PC 20 / T	200	1
61821710	PC 20 / U	200	1
61821720	PC 20 / V	200	1
61821730	PC 20 / W	200	1

Артикул	Обозначение	Кол-во ярлыков в единице упаковки	Упаковка
61821740	PC 20 / X	200	1
61821750	PC 20 / Y	200	1
61821760	PC 20 / Z	200	1
61821770	PC 20 //	200	1
61821780	PC 20 / .	200	1
61821790	PC 20 / ,	200	1
61821800	PC 20 / :	200	1
61821810	PC 20 / =	200	1
61821820	PC 20 / земля	200	1
61821860	PC 20 / +	200	1
61821870	PC 20 / -	200	1
61821880	PC 20 / ~	200	1
PC 30			
61821900	PC 30 / 0	200	1
61821910	PC 30 / 1	200	1
61821920	PC 30 / 2	200	1
61821930	PC 30 / 3	200	1
61821940	PC 30 / 4	200	1
61821950	PC 30 / 5	200	1
61821960	PC 30 / 6	200	1
61821970	PC 30 / 7	200	1
61821980	PC 30 / 8	200	1
61821990	PC 30 / 9	200	1
61822000	PC 30 / без покрытия	200	1
61822010	PC 30 / A	200	1
61822020	PC 30 / B	200	1
61822030	PC 30 / C	200	1
61822040	PC 30 / D	200	1
61822050	PC 30 / E	200	1
61822060	PC 30 / F	200	1
61822070	PC 30 / G	200	1
61822080	PC 30 / H	200	1
61822090	PC 30 / I	200	1
61822100	PC 30 / J	200	1
61822110	PC 30 / K	200	1
61822120	PC 30 / L	200	1
61822130	PC 30 / M	200	1
61822140	PC 30 / N	200	1
61822150	PC 30 / O	200	1
61822160	PC 30 / P	200	1
61822170	PC 30 / Q	200	1
61822180	PC 30 / R	200	1
61822190	PC 30 / S	200	1
61822200	PC 30 / T	200	1
61822210	PC 30 / U	200	1
61822220	PC 30 / V	200	1
61822230	PC 30 / W	200	1
61822240	PC 30 / X	200	1
61822250	PC 30 / Y	200	1
61822260	PC 30 / Z	200	1
61822270	PC 30 //	200	1
61822280	PC 30 / .	200	1
61822290	PC 30 / ,	200	1

Артикул	Обозначение	Кол-во ярлыков в единице упаковки	Упаковка
61822300	PC 30 / :	200	1
61822310	PC 30 / =	200	1
61822320	PC 30 / земля	200	1
61822360	PC 30 / +	200	1
61822370	PC 30 / -	200	1
61822380	PC 30 / ~	200	1
PC 40			
61822400	PC 40 / 0	200	1
61822410	PC 40 / 1	200	1
61822420	PC 40 / 2	200	1
61822430	PC 40 / 3	200	1
61822440	PC 40 / 4	200	1
61822450	PC 40 / 5	200	1
61822460	PC 40 / 6	200	1
61822470	PC 40 / 7	200	1
61822480	PC 40 / 8	200	1
61822490	PC 40 / 9	200	1
61822500	PC 40 / без покрытия	200	1
61822510	PC 40 / A	200	1
61822520	PC 40 / B	200	1
61822530	PC 40 / C	200	1
61822540	PC 40 / D	200	1
61822550	PC 40 / E	200	1
61822560	PC 40 / F	200	1
61822570	PC 40 / G	200	1
61822580	PC 40 / H	200	1
61822590	PC 40 / I	200	1
61822600	PC 40 / J	200	1
61822610	PC 40 / K	200	1
61822620	PC 40 / L	200	1
61822630	PC 40 / M	200	1
61822640	PC 40 / N	200	1
61822650	PC 40 / O	200	1
61822660	PC 40 / P	200	1
61822670	PC 40 / Q	200	1
61822680	PC 40 / R	200	1
61822690	PC 40 / S	200	1
61822700	PC 40 / T	200	1
61822710	PC 40 / U	200	1
61822720	PC 40 / V	200	1
61822730	PC 40 / W	200	1
61822740	PC 40 / X	200	1
61822750	PC 40 / Y	200	1
61822760	PC 40 / Z	200	1
61822770	PC 40 //	200	1
61822780	PC 40 / .	200	1
61822790	PC 40 / ,	200	1
61822800	PC 40 / :	200	1
61822810	PC 40 / =	200	1
61822820	PC 40 / земля	200	1
61822860	PC 40 / +	200	1
61822870	PC 40 / -	200	1
61822880	PC 40 / ~	200	1

Фотографии и иллюстрации представлены не в точном масштабе и не являются точными до подробностей иллюстрациями соответствующих изделий.

Аналогичная продукция

- Маркировочные кольца Pliosnap см. страницу 970

Аксессуары

- Бокс для хранения



Маркировочные кольца Pliosnap



Информация

- Аксессуары (коробка для хранения) см. в онлайн каталоге

Преимущества

- Быстрый и простой монтаж
- Держатели оборудованы ножкой для удобства использования
- Кабель почти полностью закрывается без острых углов (избегает повреждения оболочки)
- Благодаря выемке и фиксирующей защелке нанизанные на кабеле маркировочные кольца самостоятельно выравниваются

Области применения

- Маркировка отдельных жил кабеля в кабельных колодах в ограниченном пространстве
- Маркировка после монтажа

Характеристики

- Сечение в мм²: Pliosnap 0: Стекловолоконный провод
Pliosnap 1: 0,32
Pliosnap 2: 0,50
Pliosnap 3: 0,75
Pliosnap 6: 1-1,5
Pliosnap 9: 2,5
Pliosnap 12: 4,6
- Диаметр, область применения в мм: Pliosnap 1: 1-1,4
Pliosnap 2: 1,4-1,8
Pliosnap 3: 1,9-2,6
Pliosnap 6: 2,6-3,5
Pliosnap 9: 3,2-4,5
Pliosnap 12: 4,5-6

Стандарты / Сертификаты соответствия

- Огнестойкость по UL 94 HB

Комплектация

- 1 ед. упаковки = 300 маркеров на 10 (Pliosnap 0 - 6) или 12 (Pliosnap 9 + 12) держателей

Технические характеристики

Классификация ETIM 5/6
 Обозначение класса ETIM 5.0/6.0: EC001288
 Описание класса ETIM 5.0/6.0: Маркировочный материал

Примечание
 Диэлектрическая прочность: 28 кВ/мм
 Напряжение при натяжении: 54 Н/мм²
 Предельное растяжение: 30 %
 Модуль эластичности: 2100 Н/мм²

Поставляемые цвета
 Белый
 Цвет несущего элемента:
 Pliosnap 0: черный
 Pliosnap 1: коричневый
 Pliosnap 2: серый
 Pliosnap 3: зеленый
 Pliosnap 6: красный
 Pliosnap 9: синий
 Pliosnap 12: желтый

Материал
 Полиоксизтилен (POM)

Температурный диапазон
 от -40 до +90 °C

Артикул	Обозначение	Кол-во ярлыков в единице упаковки	Упаковка
Pliosnap 0			
61919400	Pliosnap 0/0 белый	300	1
61919401	Pliosnap 0/1 белый	300	1
61919402	Pliosnap 0/2 белый	300	1
61919403	Pliosnap 0/3 белый	300	1
61919404	Pliosnap 0/4 белый	300	1
61919405	Pliosnap 0/5 белый	300	1
61919406	Pliosnap 0/6 белый	300	1
61919407	Pliosnap 0/7 белый	300	1
61919408	Pliosnap 0/8 белый	300	1
61919409	Pliosnap 0/9 белый	300	1
61919410	Pliosnap 0/A белый	300	1
61919411	Pliosnap 0/B белый	300	1
61919412	Pliosnap 0/C белый	300	1
61919413	Pliosnap 0/D белый	300	1
61919414	Pliosnap 0/E WH	300	1
61919415	Pliosnap 0/F белый	300	1
61919416	Pliosnap 0/G белый	300	1
61919417	Pliosnap 0/H белый	300	1
61919418	Pliosnap 0/I белый	300	1
61919419	Pliosnap 0/J белый	300	1
61919420	Pliosnap 0/K белый	300	1
61919421	Pliosnap 0/L белый	300	1
61919422	Pliosnap 0/M WH	300	1
61919423	Pliosnap 0/N белый	300	1
61919424	Pliosnap 0/O белый	300	1
61919425	Pliosnap 0/P белый	300	1
61919426	Pliosnap 0/Q белый	300	1
61919427	Pliosnap 0/R белый	300	1

Артикул	Обозначение	Кол-во ярлыков в единице упаковки	Упаковка
61919428	Pliosnap 0/S белый	300	1
61919429	Pliosnap 0/T белый	300	1
61919430	Pliosnap 0/U белый	300	1
61919431	Pliosnap 0/V белый	300	1
61919432	Pliosnap 0/W белый	300	1
61919433	Pliosnap 0/X белый	300	1
61919434	Pliosnap 0/Y белый	300	1
61919435	Pliosnap 0/Z белый	300	1
61919436	Pliosnap 0/+ белый	300	1
61919437	Pliosnap 0/- белый	300	1
61919438	Pliosnap 0/. белый	300	1
61919439	Pliosnap 0/: WH	300	1
Pliosnap 1			
61919440	Pliosnap 1/0 белый	300	1
61919441	Pliosnap 1/1 белый	300	1
61919442	Pliosnap 1/2 белый	300	1
61919443	Pliosnap 1/3 белый	300	1
61919444	Pliosnap 1/4 WH	300	1
61919445	Pliosnap 1/5 белый	300	1
61919446	Pliosnap 1/6 белый	300	1
61919447	Pliosnap 1/7 белый	300	1
61919448	Pliosnap 1/8 белый	300	1
61919449	Pliosnap 1/9 белый	300	1
61919450	Pliosnap 1/A белый	300	1
61919451	Pliosnap 1/B белый	300	1
61919452	Pliosnap 1/C белый	300	1
61919453	Pliosnap 1/D белый	300	1
61919454	Pliosnap 1/E белый	300	1
61919455	Pliosnap 1/F белый	300	1

Артикул	Обозначение	Кол-во ярлыков в единице упаковки	Упаковка
61919456	Pliosnap 1/G белый	300	1
61919457	Pliosnap 1/H белый	300	1
61919458	Pliosnap 1/I белый	300	1
61919459	Pliosnap 1/J белый	300	1
61919460	Pliosnap 1/K белый	300	1
61919461	Pliosnap 1/L белый	300	1
61919462	Pliosnap 1/M белый	300	1
61919463	Pliosnap 1/N белый	300	1
61919464	Pliosnap 1/O белый	300	1
61919465	Pliosnap 1/P белый	300	1
61919466	Pliosnap 1/Q белый	300	1
61919467	Pliosnap 1/R белый	300	1
61919468	Pliosnap 1/S белый	300	1
61919469	Pliosnap 1/T белый	300	1
61919470	Pliosnap 1/U белый	300	1
61919471	Pliosnap 1/V белый	300	1
61919472	Pliosnap 1/W белый	300	1
61919473	Pliosnap 1/X белый	300	1
61919474	Pliosnap 1/Y белый	300	1
61919475	Pliosnap 1/Z белый	300	1
61919476	Pliosnap 1/+ белый	300	1
61919477	Pliosnap 1/- белый	300	1
61919478	Pliosnap 1/. белый	300	1
61919479	Pliosnap 1/: белый	300	1
Pliosnap 2			
61919480	Pliosnap 2/0 WH	300	1
61919481	Pliosnap 2/1 WH	300	1
61919482	Pliosnap 2/2 WH	300	1
61919483	Pliosnap 2/3 WH	300	1
61919484	Pliosnap 2/4 WH	300	1
61919485	Pliosnap 2/5 WH	300	1
61919486	Pliosnap 2/6 WH	300	1
61919487	Pliosnap 2/7 WH	300	1
61919488	Pliosnap 2/8 WH	300	1
61919489	Pliosnap 2/9 WH	300	1
61919490	Pliosnap 2/A белый	100	1
61919491	Pliosnap 2/B белый	300	1
61919492	Pliosnap 2/C белый	300	1
61919493	Pliosnap 2/D белый	300	1
61919494	Pliosnap 2/E белый	300	1
61919495	Pliosnap 2/F белый	300	1
61919496	Pliosnap 2/G WH	300	1
61919497	Pliosnap 2/H WH	300	1
61919498	Pliosnap 2/I WH	300	1
61919499	Pliosnap 2/J белый	300	1
61919500	Pliosnap 2/K WH	300	1
61919501	Pliosnap 2/L WH	300	1
61919502	Pliosnap 2/M WH	300	1
61919503	Pliosnap 2/N WH	300	1
61919504	Pliosnap 2/O WH	300	1
61919505	Pliosnap 2/P WH	300	1
61919506	Pliosnap 2/Q WH	300	1
61919507	Pliosnap 2/R WH	300	1
61919508	Pliosnap 2/S WH	300	1
61919509	Pliosnap 2/T WH	300	1
61919510	Pliosnap 2/U белый	300	1
61919511	Pliosnap 2/V WH	300	1
61919512	Pliosnap 2/W WH	300	1
61919513	Pliosnap 2/X WH	300	1
61919514	Pliosnap 2/Y WH	300	1
61919515	Pliosnap 2/Z WH	300	1
61919516	Pliosnap 2/+ белый	300	1
61919517	Pliosnap 2/- белый	300	1
61919518	Pliosnap 2/. белый	300	1
61919519	Pliosnap 2/: белый	300	1
Pliosnap 3			
61919520	Pliosnap 3/0 WH	300	1
61919521	Pliosnap 3/1 WH	300	1
61919522	Pliosnap 3/2 WH	300	1
61919523	Pliosnap 3/3 WH	300	1
61919524	Pliosnap 3/4 WH	300	1
61919525	Pliosnap 3/5 WH	300	1
61919526	Pliosnap 3/6 WH	300	1
61919527	Pliosnap 3/7 WH	300	1
61919528	Pliosnap 3/8 WH	300	1
61919529	Pliosnap 3/9 WH	300	1
61919530	Pliosnap 3/A WH	300	1
61919531	Pliosnap 3/B WH	300	1
61919532	Pliosnap 3/C WH	300	1
61919533	Pliosnap 3/D WH	300	1
61919534	Pliosnap 3/E WH	300	1
61919535	Pliosnap 3/F WH	300	1
61919536	Pliosnap 3/G WH	300	1
61919537	Pliosnap 3/H WH	300	1
61919538	Pliosnap 3/I WH	300	1

Артикул	Обозначение	Кол-во ярлыков в единице упаковки	Упаковка
61919539	Pliosnap 3/J WH	300	1
61919540	Pliosnap 3/K WH	300	1
61919541	Pliosnap 3/L WH	300	1
61919542	Pliosnap 3/M WH	300	1
61919543	Pliosnap 3/N WH	300	1
61919544	Pliosnap 3/O WH	300	1
61919545	Pliosnap 3/P WH	300	1
61919546	Pliosnap 3/Q WH	300	1
61919547	Pliosnap 3/R WH	300	1
61919548	Pliosnap 3/S WH	300	1
61919549	Pliosnap 3/T WH	300	1
61919550	Pliosnap 3/U WH	300	1
61919551	Pliosnap 3/V WH	300	1
61919552	Pliosnap 3/W WH	300	1
61919553	Pliosnap 3/X WH	300	1
61919554	Pliosnap 3/Y WH	300	1
61919555	Pliosnap 3/Z WH	300	1
61919556	Pliosnap 3/+ WH	300	1
61919557	Pliosnap 3/- WH	300	1
61919558	Pliosnap 3/. белый	300	1
61919559	Pliosnap 3/: WH	300	1
Pliosnap 6			
61919560	Pliosnap 6/0 WH	300	1
61919561	Pliosnap 6/1 WH	300	1
61919562	Pliosnap 6/2 WH	300	1
61919563	Pliosnap 6/3 WH	300	1
61919564	Pliosnap 6/4 WH	300	1
61919565	Pliosnap 6/5 WH	300	1
61919566	Pliosnap 6/6 WH	300	1
61919567	Pliosnap 6/7 WH	300	1
61919568	Pliosnap 6/8 WH	300	1
61919569	Pliosnap 6/9 WH	300	1
61919570	Pliosnap 6/A WH	300	1
61919571	Pliosnap 6/B WH	300	1
61919572	Pliosnap 6/C WH	300	1
61919573	Pliosnap 6/D WH	300	1
61919574	Pliosnap 6/E WH	300	1
61919575	Pliosnap 6/F WH	300	1
61919576	Pliosnap 6/G WH	300	1
61919577	Pliosnap 6/H WH	300	1
61919578	Pliosnap 6/I WH	300	1
61919579	Pliosnap 6/J WH	300	1
61919580	Pliosnap 6/K WH	300	1
61919581	Pliosnap 6/L WH	300	1
61919582	Pliosnap 6/M WH	300	1
61919583	Pliosnap 6/N WH	300	1
61919584	Pliosnap 6/O WH	300	1
61919585	Pliosnap 6/P WH	300	1
61919586	Pliosnap 6/Q WH	300	1
61919587	Pliosnap 6/R WH	300	1
61919588	Pliosnap 6/S WH	300	1
61919589	Pliosnap 6/T WH	300	1
61919590	Pliosnap 6/U WH	300	1
61919591	Pliosnap 6/V WH	300	1
61919592	Pliosnap 6/W WH	300	1
61919593	Pliosnap 6/X WH	300	1
61919594	Pliosnap 6/Y WH	300	1
61919595	Pliosnap 6/Z WH	300	1
61919596	Pliosnap 6/+ WH	300	1
61919597	Pliosnap 6/- WH	300	1
61919598	Pliosnap 6/. WH	300	1
61919599	Pliosnap 6/: WH	300	1
Pliosnap 9			
61919600	Pliosnap 9/0 WH	300	1
61919601	Pliosnap 9/1 WH	300	1
61919602	Pliosnap 9/2 WH	300	1
61919603	Pliosnap 9/3 WH	300	1
61919604	Pliosnap 9/4 WH	300	1
61919605	Pliosnap 9/5 WH	300	1
61919606	Pliosnap 9/6 WH	300	1
61919607	Pliosnap 9/7 WH	300	1
61919608	Pliosnap 9/8 WH	300	1
61919609	Pliosnap 9/9 WH	300	1
61919610	Pliosnap 9/A WH	300	1
61919611	Pliosnap 9/B WH	300	1
61919612	Pliosnap 9/C WH	300	1
61919613	Pliosnap 9/D WH	300	1
61919614	Pliosnap 9/E WH	300	1
61919615	Pliosnap 9/F WH	300	1
61919616	Pliosnap 9/G WH	300	1
61919617	Pliosnap 9/H WH	300	1
61919618	Pliosnap 9/I WH	300	1
61919619	Pliosnap 9/J WH	300	1
61919620	Pliosnap 9/K WH	300	1
61919621	Pliosnap 9/L WH	300	1

Артикул	Обозначение	Кол-во ярлыков в единице упаковки	Упаковка
61919622	Pliosnap 9/M WH	300	1
61919623	Pliosnap 9/N WH	300	1
61919624	Pliosnap 9/O WH	300	1
61919625	Pliosnap 9/P WH	300	1
61919626	Pliosnap 9/Q WH	300	1
61919627	Pliosnap 9/R WH	300	1
61919628	Pliosnap 9/S WH	300	1
61919629	Pliosnap 9/T WH	300	1
61919630	Pliosnap 9/U WH	300	1
61919631	Pliosnap 9/V WH	300	1
61919632	Pliosnap 9/W WH	300	1
61919633	Pliosnap 9/X WH	300	1
61919634	Pliosnap 9/Y WH	300	1
61919635	Pliosnap 9/Z WH	300	1
61919636	Pliosnap 9/+ WH	300	1
61919637	Pliosnap 9/- WH	300	1
61919638	Pliosnap 9/. WH	300	1
61919639	Pliosnap 9/ : WH	300	1
Pliosnap 12			
61919640	Pliosnap 12/0 белый	300	1
61919641	Pliosnap 12/1 WH	300	1
61919642	Pliosnap 12/2 белый	300	1
61919643	Pliosnap 12/3 белый	300	1
61919644	Pliosnap 12/4 белый	300	1
61919645	Pliosnap 12/5 белый	300	1
61919646	Pliosnap 12/6 белый	300	1
61919647	Pliosnap 12/7 белый	300	1
61919648	Pliosnap 12/8 белый	300	1
61919649	Pliosnap 12/9 белый	300	1
61919650	Pliosnap 12/A белый	300	1

Артикул	Обозначение	Кол-во ярлыков в единице упаковки	Упаковка
61919651	Pliosnap 12/B белый	300	1
61919652	Pliosnap 12/C белый	300	1
61919653	Pliosnap 12/D белый	300	1
61919654	Pliosnap 12/E белый	300	1
61919655	Pliosnap 12/F белый	300	1
61919656	Pliosnap 12/G белый	300	1
61919657	Pliosnap 12/H белый	300	1
61919658	Pliosnap 12/I белый	300	1
61919659	Pliosnap 12/J белый	300	1
61919660	Pliosnap 12/K белый	300	1
61919661	Pliosnap 12/L WH	300	1
61919662	Pliosnap 12/M белый	300	1
61919663	Pliosnap 12/N белый	300	1
61919664	Pliosnap 12/O белый	300	1
61919665	Pliosnap 12/P белый	300	1
61919666	Pliosnap 12/Q белый	300	1
61919667	Pliosnap 12/R белый	300	1
61919668	Pliosnap 12/S белый	300	1
61919669	Pliosnap 12/T белый	300	1
61919670	Pliosnap 12/U белый	300	1
61919671	Pliosnap 12/V белый	300	1
61919672	Pliosnap 12/W белый	300	1
61919673	Pliosnap 12/X белый	300	1
61919674	Pliosnap 12/Y белый	300	1
61919675	Pliosnap 12/Z белый	300	1
61919676	Pliosnap 12/+ белый	300	1
61919677	Pliosnap 12/- WH	300	1
61919678	Pliosnap 12/. белый	300	1
61919679	Pliosnap 12/: белый	300	1

Фотографии и иллюстрации представлены не в точном масштабе и не являются точными до подробностей иллюстрациями соответствующих изделий.

Продукция FLEXIMARK® продаётся в упаковках. Как пример, если Вы хотите заказать 640 ярлыков LCK 32, Вам нужно заказать только 1 упаковку вместо 640 штук ярлыков поштучно.

Аксессуары

- Бокс для хранения



M1011 Ручной прибор для тиснения



Преимущества

- Встроенный пробивной штамп для выполнения тиснения на кабельных стяжках и других элементов маркировки
- Термостойкий
- Стойкий к погодным условиям
- Стойкий к воздействию соленой воды

Области применения

- Прочный прибор для тиснения вручную для лент из алюминия и нержавеющей стали
- Маркировка кабелей и компонентов
- Простая, быстрая и долговечная маркировка
- Для применения вне помещений

Примечание

- Цифра 1 на диске для маркировки отсутствует, вместо нее можно использовать букву «l»

Комплектация

- M1011: прибор для тиснения, диск для тиснения, лента для тиснения из алюминия без клейкого слоя, лента для тиснения из стали без клейкого слоя, чемоданчик для переноски и хранения

Технические характеристики

- Классификация ETIM 5/6**
 Описание класса ETIM 5.0/6.0:
 Устройство нанесения надписей
- Общее**
 Высота шрифта: 4,7 мм
- Примечание**
 Диаметр штампованных отверстий:
 2 мм
 Доступные символы: A-Z, 2-9, -, .
- Материал**
 Нержавеющая сталь: 14.301 (EN Standard), Класс вязкости SAE 304
 Толщина лент : 0,12 мм

Артикул	Обозначение	Высота шрифта, мм	Ширина В, мм	Длина, м	Шт.
61742670	M1011 прибор для тиснения	4.7			1
61742710	Алюминиевая лента для тиснения без клейкого слоя		12	4.8	1
61742720	Алюминиевая лента для тиснения с клейким слоем		12	3.65	1
61742700	Лента для тиснения, нержавеющая сталь		12	6.4	1

Фотографии и иллюстрации представлены не в точном масштабе и не являются точными до подробностей иллюстрациями соответствующих изделий.
 Warranty period is 1 year but could be elonged with the registration of your product on the DYMO®homepage

Аналогичная продукция

- FLEXIMARK® MR крепления из нержавеющей стали см. страницу 964
- SP Прибор для тиснения см. страницу 974

Аксессуары

- Steel Gun HT-338 инструмент для кабельных стяжек см. страницу 1049
- LS стальные кабельные стяжки см. страницу 1047



SP Прибор для тиснения



Преимущества

- Оптимальные габариты для применения в ограниченном пространстве
- Возможность работы одной или двумя руками

Области применения

- Стационарный прибор для тиснения металлических табличек
- Маркировка кабелей и компонентов
- Для применения вне помещений

Характеристики

- Ограничение давления для равномерной глубины тиснения
- Регулируемый упор с помощью зажимной планки
- Регулируемая автоматическая подача рабочего стола обеспечивает настройку нужного расстояния между символами

Комплектация

- Пустая маркировка: 50 шт./уп.
- Прибор для тиснения вкл. диск для тиснения с выбранной высотой шрифта

Технические характеристики

- Классификация ETIM 5/6**
 Описание класса ETIM 5.0/6.0:
 Устройство нанесения надписей
- Общее**
 Макс. размер табличек: 140 x 90 мм
 Макс. глубина установки: 90 мм
 Высота шрифта: 2, 3, 4 или 5 мм
 Доступные символы: A-Z, 0-9, +/-,
- Примечание**
 Габариты прибора: В = 303 мм /
 площадь 145x120 мм
 Вес: 6,5 кг

Артикул	Обозначение	Ширина x Длина, мм	Размер шрифта, мм	Кол-во ярлыков в единице упаковки	Шт.
SP Прибор для тиснения					
61725991	Прибор для тиснения SP 1, 2 мм		2		1
61725990	Прибор для тиснения SP 1, 3 мм		3		1
61725992	Прибор для тиснения SP 1, 4 мм		4		1
61725993	Прибор для тиснения SP 1, 5 мм		5		1
61726000	Запасной диск для тиснения PK, 2 мм		2		1
61726001	Запасной диск для тиснения PK, 3 мм		3		1
61726002	Запасной диск для тиснения PK, 4 мм		4		1
61726003	Запасной диск для тиснения PK, 5 мм		5		1
Подходящие ярлыки без маркировки					
83251576	FLEXIMARK® SMC без маркировки 9,9-110	9.9 x 110.0		50	1
83251575	FLEXIMARK® SMC без маркировки 9,9-75	9.9 x 75.0		50	1

Фотографии и иллюстрации представлены не в точном масштабе и не являются точными до подробностей иллюстрациями соответствующих изделий.

Продукция FLEXIMARK® продаётся в упаковках. Как пример, если Вы хотите заказать 640 ярлыков LCK 32, Вам нужно заказать только 1 упаковку вместо 640 штук ярлыков поштучно.

Аналогичная продукция

- FLEXIMARK® MR крепления из нержавеющей стали см. страницу 964

Аксессуары

- Steel Gun HT-338 инструмент для кабельных стяжек см. страницу 1049
- LS стальные кабельные стяжки см. страницу 1047



9

Инструмент и кабельные аксессуары

Обрезка жил, фиксация, удаление изоляции и оболочки**Режущие инструменты**

КNIPEX бокорезы	979
КNIPEX X-Cut® компактные бокорезы	979
КNIPEX усиленные бокорезы	979
КNIPEX кабельные кусачки	980
КNIPEX ножницы с храповым механизмом	980

Пресс-клещи

КNIPEX усиленные пассатижи	981
КNIPEX плоскогубцы	981
КNIPEX плоскокруглогубцы	981
КNIPEX Alligator® переставные клещи	982

Клещи для электроники

КNIPEX клещевой захват для электроники	983
КNIPEX бокорезы для электроники	983
КNIPEX Super Knips® кусачки для электроники	983

Инструменты для удаления оболочки

КNIPEX нож для резки кабеля	984
КNIPEX разделочный нож	984
STAR STRIP Инструмент для удаления оболочки	985
Инструмент для удаления оболочки DATA STRIP	986
FC STRIP Инструмент для удаления изоляции	986
Специальный инструмент для удаления оболочки AS-I STRIP	987
SENSOR STRIP Инструмент для удаления изоляции	987
EASY STRIP Инструмент для удаления изоляции	988

Инструменты для удаления изоляции

BASIC STRIP Инструмент для удаления изоляции	989
Инструмент для удаления изоляции UNIVERSAL STRIP	990

Соединение и обжим**Наконечники для жил**

АН1 изолированные наконечники для жил	991
Наконечники для жил в ленте АН1В	992
АНК изолированные наконечники для жил	992
DIN изолированные наконечники для жил в виде ленты	993
Наконечники DIN в лентах для обжимного инструмента QUADRO	993
TWIN-двойной наконечник для жил	994
Ассортимент наконечников для жил по DIN в боксах / Наконечники АН1 в боксах / Двойные наконечники TWIN в боксе	995
Изолированные наконечники для жил XL	996
АН Наконечники для жил, неизолированные	997

Клещи для обжима наконечников

QUADRO Универсальный инструмент	998
PEW 8.185 Обжимные клещи / PEW 8.186 Обжимные клещи	999
PEW 8.87 Клещи для обжима наконечников	1000
КЕВ 1025 Обжимные клещи / КЕВ 3550 Обжимные клещи	1000
Клещи для обжима наконечников СК 90	1001
КЕБС 0560 TWIN Клещи для обжима наконечников	1001

Кабельные наконечники

Кабельные наконечники, изолированные	1002
Наконечники КВ безлайковое соединение	1003
Плоские штыревые наконечники, изолированные	1005
Плоские штыревые наконечники, неизолированные	1006
Плоские штыревые наконечники с фиксирующей защелкой	1007
Клеммные колодки Тип М / Тип F	1007

Клещи для обжима изолированных соединителей

DSA 0110 + DSA 0725 Клещи для обжима наконечников	1008
CSA 0760 + KSA 0760 Клещи для обжима наконечников	1008

Клещи для обжима неизолированных соединителей

DRB 0505 + DRB 0115 Клещи для обжима наконечников	1009
KRB 0560 Клещи для обжима наконечников	1009
DKB 0325 + DKB 0360 Клещи для обжима наконечников	1010
KWB 4099 Клещи для обжима наконечников	1010

Кольцевые кабельные наконечники

Трубчатые кабельные наконечники KR/ KRT/ KRF	1011
Трубчатые кабельные наконечники KRFN	1013

Опрессовочный инструмент

T 2288 Опрессовочный инструмент	1014
V 1311-A Опрессовочный инструмент, гидравлический	1014
PVL 1300 опрессовочный инструмент, работает от аккумулятора	1015
Держатели матриц для пресс-клещей 1311	1016
Матрицы для пресс-клещей 1311 и 1300	1016
Мобильный инструмент для обжима	1017

Универсальные обжимные инструменты и приборы

Мобильный инструмент для обжима Сменные вставки	1018
PEW 12 Универсальные пресс-клещи	1019
Универсальный инструмент EPEW 12	1019
Обжимные вставки для системы PEW 12	1020
Пневматический обжимной станок UP 35	1021
Вставки для обжимного станка UP 35	1022

Оптимальная электромагнитная совместимость

RSK Одноэлементные заземляющие контакты для экрана	1023
--	------

RSK-FLAG Скоба для заземления	1023
SHIELD-KON® Двухэлементные заземляющие контакты для экрана	1024
PEW 12 Вставки для соединительной детали экрана SHIELD-KON	1026

Изолирование, защита, термоусаживание**Изоленды и изолирующие трубки**

Temflex™ 1500 Изоляционная лента	1027
TI изоленда	1028
Изолирующие трубки ISS	1028
Изолирующие трубки ISY	1029
Медная экранирующая плётка	1029

Экранирование

Экранирующая лента 3M Scotch™ 1183	1030
------------------------------------	------

Термоусаживаемая продукция

NOTY Термоусаживаемые трубки	1031
PROTECT Box Термоусаживаемые трубки / PROTECT	1032
Термоусаживаемая трубка	1032
PROTECT-C Термоусаживаемая трубка	1033
PROTECT-M/PROTECT-T Термоусаживаемая трубка	1034
TEC Колпачок для защиты концов кабеля	1035
TEB Ответительные муфты	1035
HG 2320 Пистолет подачи горячего воздуха	1036

Связывание, соединение в пучки, крепление**Шины для заземления**

Конфигурированные шины заземления / плоские шины заземления	1037
---	------

Техника связывания кабелей в пучки

KW пластмассовая спираль	1038
Cable - Eater трубка-канал для соединения кабелей в пучок	1039
Запасной инструмент для Cable - Eater	1039

Стандартные кабельные стяжки

Basic Tie кабельные стяжки	1040
Ty-Fast® кабельная стяжка	1041

Кабельные стяжки с элементом обнаружения

Кабельные стяжки с элементом обнаружения	1042
--	------

Премиум кабельные стяжки со стальной головкой

Ty-Rap® кабельная стяжка со стальным язычком	1043
Ty-Rap® УФ-стабилизированные кабельные стяжки со стальным язычком	1043
Ty-Rap® термостойкие кабельные стяжки со стальным язычком	1044
Ty-Rap® кабельная стяжка со стальным язычком для прикручивания	1044
Кабельная стяжка со стальным язычком с полем для надписи	1045

Кабельные стяжки многоцветного применения

Кабельные стяжки для быстрой фиксации	1046
Ty-Grip® FOL / FO кабельные стяжки	1046

Стальные кабельные стяжки

LS стальные кабельные стяжки	1047
------------------------------	------

Монтажный инструмент для кабельных стяжек

Ty-Gun ERG 50 / Ty-Gun ERG 120 инструмент для кабельных стяжек	1048
BASIC инструмент для кабельных стяжек	1049
Steel Gun HT-338 инструмент для кабельных стяжек	1049

Цоколь для кабельной стяжки

Цоколь с самоклеющейся поверхностью	1050
Крепежный цоколь седловидной формы	1050
Крепежный маленький цоколь	1051
Винтовой крепежный цоколь	1051
Крепежный цоколь для хомутов из алюминия	1052
Обнаруживаемые цоколи для кабельных стяжек	1052
СК зажимы простейшего крепления	1053

Прокладка и крепление**Кабельные тележки**

Система кабельных тележек для С-профильной шины	1055
Система кабельных тележек для С-профильной шины нержавеющей стали	1056

Кабельные каналы

ST стальной кабельный канал	1057
STY полимерный кабельный канал	1057

Клиновидные зажимы для кабелей













RKK=клиновидные зажимы для круглых кабелей	1058
FKK=клиновидные зажимы для плоских кабелей	1058
EKK простые зажимы / DKK двойной зажим	1059

Монтаж, техобслуживание, ремонт**Вспомогательные средства для монтажа и техобслуживания**

Регулируемая отвертка с крутящим моментом Kraftform® / Kraftform Kompakt® Set	1060
---	------

Прокладка и крепление**Промышленные коробки**

Terminal Box	1061
Economic Box	1062

Обзорная таблица	Обжимные инструменты										Универсальные инструменты*	
												
	QUADRO¹ 0,5 – 2,5 мм ²	PEW 8.186¹ 0,08 – 10 мм ²	PEW 8.185¹ 0,08 – 16 мм ²	PEW 8.87¹ 0,08 – 10 мм ²	PEW 8.87¹ plus 0,08 – 16 мм ²	KEB 1025¹ 10 – 25 мм ²	KEB 3550¹ 35 – 50 мм ²	CK 90¹ 50 – 95 мм ²	KEBS 0560¹ фронтальная опрессовка 0,1 – 6 мм ² + Twin 2 x 0,5 – 2 x 4 мм ²	KEBS 4010² Twin 2 x 4 мм ² – 2 x 10 мм ²	PEW 12¹ / EREW 12¹	MCT обжимной инструмент
Страница	998	999	999	1000	1000	1000	1000	1001	1001	-	1019	1017

Наконечники

0,25 мм ²		•	•	•	•				•			•
0,34 мм ²		•	•	•	•				•			•
0,50 мм ²	•	•	•	•	•				•		•	•
0,75 мм ²	•	•	•	•	•				•		•	•
1,00 мм ²	•	•	•	•	•				•		•	•
1,50 мм ²	•	•	•	•	•				•		•	•
2,50 мм ²	•	•	•	•	•				•		•	•
4,00 мм ²		•	•	•	•				•		•	•
6,00 мм ²		•	•	•	•				•		•	•
10,00 мм ²		•	•	•	•	•					•	•
16,00 мм ²			•		•	•					•	•
25,00 мм ²						•					•	•
35,00 мм ²							•				•	•
50,00 мм ²							•	•			•	•
70,00 мм ²								•				
95,00 мм ²								•				
120,00 мм ²												
150,00 мм ²												

Изолированные наконечники TWIN

2 x 0,50 мм ²									•			
2 x 0,75 мм ²									•			
2 x 1,00 мм ²									•			
2 x 1,50 мм ²									•			
2 x 2,50 мм ²									•			
2 x 4,00 мм ²									•	•		
2 x 6,00 мм ²										•		
2 x 10,00 мм ²										•		

¹⁾ изолированный + неизолированный

²⁾ изолированный

*с широким диапазоном отверстий под обжим контактов (подходит для плоских контактов, кабельных наконечников и т.д.)



КNIPEX бокорезы

Информация

- Узкая головка для использования в ограниченных размерах пространствах



КNIPEX X-Cut® компактные бокорезы

Информация

- Уменьшение требуемого усилия благодаря оптимальному подбору угла режущих кромок



КNIPEX усиленные бокорезы

Информация

- Высокая мощность резки при незначительных затратах усилий



Преимущества

- Высокий уровень эргономики за счет применения многокомпонентных ручек
- Изолированные ручки позволяют выполнять работы под напряжением до 1000 В

Области применения

КNIPEX бокорезы

- Для мягкой и жесткой проволоки

КNIPEX X-Cut® компактные бокорезы

- Как для толстых кабелей, так и для тонких проводов

КNIPEX усиленные бокорезы

- Для всех сортов проволоки, включая фортепианные струны

Характеристики

- Закаленные режущие кромки со шлифовкой высокой точности

Технические характеристики

Классификация ETIM 5/6
 Обозначение класса ETIM 5.0/6.0: EC000142
 Описание класса ETIM 5.0/6.0: Ножницы для кабеля

Сертификаты соответствия
 Изоляция в соответствии с IEC 60900, возможность применения под напряжением до 1000 В перем. тока / 1500 В пост. тока
 Продукт проверен VDE

Материал
 Ванадиевая сталь, кованные, многоступенчатая закалка в масле

Артикул	Обозначение	Мягкий провод, мм	Провод средней твердости, мм	Твердый провод, мм	Фортепианная струна, мм	Диаметр кабеля, мм	Вес, кг	Длина, мм
КNIPEX бокорезы								
62120520	Бокорез SESI 16	4	3	2			0.216	160
КNIPEX X-Cut® компактные бокорезы								
62120521	Компактный бокорез X-Cut®SXS1 16	4.8	3.8	2.7	2.2	12	0.175	160
КNIPEX усиленные бокорезы								
62120522	Силовой бокорез KSSI 18		3.8	2.7	2.2		0.28	180

Фотографии и иллюстрации представлены не в точном масштабе и не являются точными до подробностей иллюстрациями соответствующих изделий.

ÖLFLEX®
 UNITRONIC®
 ETHERLINE®
 HITRONIC®
 EPIC®
 SKINTOP®
 SILVYN®
 FLEXIMARK®
 АКСЕССУАРЫ
 ПРИЛОЖЕНИЕ



KNIPEX кабельные кусачки



Преимущества

- Специальная конструкция с двумя лезвиями позволяет разделить резку на предварительное и окончательное разрезание
- Для лёгкой аккуратной резки даже одной рукой
- Высокий уровень эргономики за счет применения многокомпонентных ручек
- Изолированные ручки позволяют выполнять работы под напряжением до 1000 В

Области применения

- Предназначены для резки медного и алюминиевого кабеля

Характеристики

- Закаленные режущие кромки со шлифовкой высокой точности



Информация

- Незначительные затраты усилий благодаря оптимальной передаче сил и улучшенной геометрии режущих кромок

Технические характеристики



Классификация ETIM 5/6

Обозначение класса ETIM 5.0/6.0: EC000142
Описание класса ETIM 5.0/6.0: Ножницы для кабеля



Сертификаты соответствия

Изоляция в соответствии с IEC 60900, возможность применения под напряжением до 1000 В перем. тока / 1500 В пост. тока
Продукт проверен VDE



Материал

Специальная инструментальная сталь особого качества, кованая, хромированная

Артикул	Обозначение	Диаметр кабеля, мм	Вес, кг	Длина, мм
KNIPEX кабельные кусачки				
62120523	Кабельные ножницы KASI 20	20	0.34	200

Фотографии и иллюстрации представлены не в точном масштабе и не являются точными до подробностей иллюстрациями соответствующих изделий.



KNIPEX ножницы с храповым механизмом



Преимущества

- Возможна резка одной рукой благодаря храповому механизму
- Высокий уровень эргономики за счет применения многокомпонентных ручек
- Изолированные ручки позволяют выполнять работы под напряжением до 1000 В

Характеристики

- Закаленные режущие кромки со шлифовкой высокой точности
- Поворачивающийся нож размыкается из любой режущей позиции нажатием большого пальца



Информация

- Небольшие затраты усилий благодаря высокому передаточному числу

Технические характеристики



Классификация ETIM 5/6

Обозначение класса ETIM 5.0/6.0: EC000142
Описание класса ETIM 5.0/6.0: Ножницы для кабеля



Сертификаты соответствия

Изоляция в соответствии с IEC 60900, возможность применения под напряжением до 1000 В перем. тока / 1500 В пост. тока
Продукт проверен VDE



Материал

Специальная инструментальная сталь особого качества, кованая и закаленная в масле

Артикул	Обозначение	Диаметр кабеля, мм	Вес, кг	Длина, мм
KNIPEX ножницы с храповым механизмом				
62120524	Ножницы с храповиком KSRI 525	32	0.652	250
62120525	Ножницы с храповиком KSRI 628	52	0.835	280

Фотографии и иллюстрации представлены не в точном масштабе и не являются точными до подробностей иллюстрациями соответствующих изделий.



ÖLFLEX®
UNITRONIC®
ETHERLINE®
HITRONIC®
EPIC®
SKINTOP®
SILVYN®
FLEXIMARK®
АКСЕССУАРЫ
ПРИЛОЖЕНИЕ

Информация

- Снижение требуемого усилия на 35 % по сравнению с обычными пассатижами

Информация

- Поверхности захвата с зубцами

Информация

- С режущей кромкой

Технические характеристики

Классификация ETIM 5/6
КNIPEX усиленные пассатижи
 Обозначение класса ETIM 5.0/6.0: EC000836
 Описание класса ETIM 5.0/6.0: Пассатижи

КNIPEX плоскогубцы
 Обозначение класса ETIM 5.0/6.0: EC000833
 Описание класса ETIM 5.0/6.0: Плоскогубцы

КNIPEX плоскокруглогубцы
 Обозначение класса ETIM 5.0/6.0: EC000833
 Описание класса ETIM 5.0/6.0: Плоскогубцы

Сертификаты соответствия
 Изоляция в соответствии с IEC 60900, возможность применения под напряжением до 1000 В перем. тока / 1500 В пост. тока
 Продукт проверен VDE

Материал
КNIPEX усиленные пассатижи
 Специальная инструментальная сталь особого качества, кованая, многоступенчатая закалка в масле
КNIPEX плоскогубцы
 Ванадиевая электросталь, кованая, закаленная в масле
КNIPEX плоскокруглогубцы
 Ванадиевая электросталь, кованая, закаленная в масле



КNIPEX усиленные пассатижи



КNIPEX плоскогубцы



КNIPEX плоскокруглогубцы

- Преимущества**
- Высокий уровень эргономики за счет применения многокомпонентных ручек
 - Изолированные ручки позволяют выполнять работы под напряжением до 1000 В
- Области применения**
- КNIPEX усиленные пассатижи**
- Предусмотрены зоны захвата для разных условий применения
 - Режущие кромки для мягкого и твердого провода, фортепианных струн и толстых кабелей
- КNIPEX плоскогубцы**
- Инструмент для точного захвата
- КNIPEX плоскокруглогубцы**
- Инструмент для точного захвата

- Характеристики**
- КNIPEX усиленные пассатижи**
- Удлиненные режущие кромки для толстых кабелей
- КNIPEX плоскогубцы**
- Короткие, плоские щечки, поверхности захвата с зубцами
- КNIPEX плоскокруглогубцы**
- Острые, плоско-круглые щечки, поверхности захвата с зубцами, с режущими кромками

Артикул	Обозначение	Провод средней твердости, мм	Твердый провод, мм	Фортепианная струна, мм	Диаметр кабеля, мм	Вес, кг	Длина, мм
КNIPEX усиленные пассатижи							
62120504	Усиленные пассатижи KKZI 20		2.8	2.2	13	0.343	200
Плоскогубцы							
62120502	Плоскогубцы FLZI 16					0.176	160
Плоскокруглогубцы с режущей кромкой							
62120503	Плоскокруглогубцы FRZI 16	2.5	1.6			0.144	160

Фотографии и иллюстрации представлены не в точном масштабе и не являются точными до подробностей иллюстрациями соответствующих изделий.



KNIPEX Alligator® переставные клещи



Информация

- Удобный доступ к изделию за счет компактности конструкции

Преимущества

- Фиксация на трубах и гайках: инструмент не соскальзывает с изделия и позволяет тратить меньше усилий во время работы
- Высокий уровень эргономики за счет применения многокомпонентных ручек
- Изолированные ручки позволяют выполнять работы под напряжением до 1000 В

Области применения

- Инструмент нечувствителен к загрязнениям благодаря надежной конструкции и поэтому отлично подходит для выполнения работ вне помещений

Характеристики

- 9 ступеней с фиксацией
- Высокая износостойкость рабочих поверхностей губок

Технические характеристики

Классификация ETIM 5/6
 Обозначение класса ETIM 5.0/6.0: EC000164
 Описание класса ETIM 5.0/6.0: Переставные клещи

Сертификаты соответствия
 Изоляция в соответствии с IEC 60900, возможность применения под напряжением до 1000 В перем. тока / 1500 В пост. тока
 Продукт проверен VDE

Материал
 Хромованадиевая электросталь, ковкая, многоступенчатая закалка в масле

Артикул	Обозначение	Ширина зажима, мм	Расстояние между щечками, мм	Вес, кг	Длина, мм
KNIPEX Alligator® переставные клещи					
62120505	Переставные клещи WPZI 25	50	46	0.374	250

Фотографии и иллюстрации представлены не в точном масштабе и не являются точными до подробностей иллюстрациями соответствующих изделий.



ÖLFLEX®
UNITRONIC®
ETHERLINE®
HITRONIC®
EPIC®
SKINTOP®
SILVYN®
FLEXIMARK®
АКСЕССУАРЫ
ПРИЛОЖЕНИЕ

Информация

- Для захвата, фиксации и изгибания

КNIPEX клещевой захват для электроники



Информация

- Точная резка с помощью закаленных режущих кромок

КNIPEX бокорезы для электроники



Информация

- Для точной резки даже тонких проводов, плотно прилегающих к поверхностям

КNIPEX Super Knips® кусачки для электроники



Преимущества

- Удобный инструмент, не вызывающий усталости во время работы
- Токоотводящие ручки
- Высокий уровень эргономики за счет применения многокомпонентных ручек

Области применения

- Для точных монтажных работ и работ по резке, например в электронике и точной механике

Характеристики

- КNIPEX клещевой захват для электроники**
 - Благодаря зеркальной полировке головка хорошо защищена от ржавчины
- КNIPEX бокорезы для электроники**
 - Благодаря зеркальной полировке головка хорошо защищена от ржавчины
- КNIPEX Super Knips® кусачки для электроники**
 - Полированная головка

Технические характеристики

Классификация ETIM 5/6
 Обозначение класса ETIM 5.0/6.0: EC000836
 Описание класса ETIM 5.0/6.0: Пассатижи

Материал
КNIPEX клещевой захват для электроники
 Специальная инструментальная сталь, кованая и закаленная в масле

КNIPEX бокорезы для электроники
 Специальная инструментальная сталь, кованая и закаленная в масле

КNIPEX Super Knips® кусачки для электроники
 INOX – нержавеющая сталь

Артикул	Обозначение	Мягкий провод, мм	Провод средней твердости, мм	Твердый провод, мм	Вес, кг	Длина, мм
Клещи для электроники, ESD						
62 120530	Клещевой захват для электроники EGZE 12				0.074	115
Бокорезы для электроники, ESD						
62 120531	Бокорез для электроники ESSE 12	1.6	1.2	0.6	0.082	115
Elektronik Super Knips® ESD						
62 120532	Кусачки для электроники Super Knips® ESKE 13	1.6	1		0.055	125

Фотографии и иллюстрации представлены не в точном масштабе и не являются точными до подробностей иллюстрациями соответствующих изделий.



КNIPEX нож для резки кабеля



Информация

- Крепкое прямое лезвие для обработки изоляции больших кабелей

КNIPEX разделочный нож



Информация

- Удаление оболочки без повреждения изоляции провода

Преимущества

- Повышенная безопасность благодаря нескользящей мягкой части
- Хорошая передача усилия при протягивании ножа с использованием углубления для большого пальца и крючка под палец на конце ручки
- Высокий уровень эргономики за счет применения многокомпонентных ручек
- Изолированные ручки позволяют выполнять работы под напряжением до 1000 В

Характеристики

КNIPEX нож для резки кабеля

- Прозрачный защитный колпачок

КNIPEX разделочный нож

- Прозрачный защитный колпачок
- Со скользящим опорным элементом на конце

Технические характеристики



Классификация ETIM 5/6

Обозначение класса ETIM 5.0/6.0: EC000155

Описание класса ETIM 5.0/6.0: Нож



Сертификаты соответствия

Изоляция в соответствии с IEC 60900, возможность применения под напряжением до 1000 В перем. тока / 1500 В пост. тока
Продукт проверен VDE



Материал

КNIPEX нож для резки кабеля

Специальная инструментальная сталь, закаленная в масле

КNIPEX разделочный нож

Хирургическая сталь, нержавеющей, воздушной закалки

Артикул	Обозначение	Длина режущих кромок, мм	Радиус, мм	Вес, кг	Длина, мм
Нож для резки кабеля					
62120510	Нож для резки кабеля KAMI 19	50		0.067	190
Нож для снятия оболочки					
62120511	Нож для снятия изоляции АВМI 18	38	23.5	0.068	180

Фотографии и иллюстрации представлены не в точном масштабе и не являются точными до подробностей иллюстрациями соответствующих изделий.

STAR STRIP Инструмент для удаления оболочки

Информация

- Специальный полированный нож для зачистки проблемных изоляционных материалов, таких как полиуретан, фторполимер, стекловолокно, термоэластомер или резина



Преимущества

- Широкая область применения благодаря сменным насадкам
- Для универсального применения: для круговой, продольной и спиральной резки
- Высокое качество лезвия обеспечивает хороший результат зачистки, применим с жесткими теплоизоляционными материалами
- Прочный материал изделия, длительный срок эксплуатации, испытан для более чем 100.000 циклов операций
- Высокая эргономичность и удобство в использовании

Области применения

- Регулируемая глубина лезвия для круглых кабелей с различными изоляционными материалами (ПВХ, ПТФЭ, резина или полиуретан)
- Благодаря сменным крючкам, инструмент может быть использован для кабелей с диаметром 4,5 - 25 мм и 20 - 40 мм

Характеристики

- Глубина лезвия регулируется
- Специальные позиции для циркулярных, продольных или спиральных отрезов
- Лезвие автоматически возвращается в исходное положение в конце процесса зачистки, тем самым уменьшая возможность выхода из строя
- Не требуется спец. инструмент для замены крючков (другой крючок используется для снятия установленного крючка)

Примечание

- Запасные лезвия доступны и могут храниться в спец. отсеке инструмента

Комплектация

- 61735820: Инструмент с лезвием, малым и большим крючком без запасного лезвия

Технические характеристики

Классификация ETIM 5/6
 Обозначение класса ETIM 5.0/6.0: EC000163
 Описание класса ETIM 5.0/6.0: Инструмент для удаления изоляции/оболочки

Вес
 STAR STRIP с большим крючком: 116 г

Длина
 Размеры (ДхВхШ): маленький 150x42x30,5 мм, большой 167x52x30,5 мм

Поставляемые цвета
 Чёрный

Артикул	Обозначение	Для наружного диаметра, мм	Длина, мм	Штук/ед. упаковки
STAR STRIP с одним лезвием, большой или маленький крючок (но без замены лезвия)				
61735820	STAR STRIP	4,5 - 40.0	150	1
Запасные лезвия				
61735821	Запасной нож STAR STRIP			1
61735822	STAR STRIP запасной крючок, маленький	4,5 - 25.0		1
61735823	STAR STRIP запасной крючок, большой	20.0 - 40.0		1

Фотографии и иллюстрации представлены не в точном масштабе и не являются точными до подробностей иллюстрациями соответствующих изделий.

Инструмент для удаления оболочки DATA STRIP



Технические характеристики

	Классификация ETIM 5/6 Обозначение класса ETIM 5.0/6.0: EC000163 Описание класса ETIM 5.0/6.0: Инструмент для удаления изоляции/оболочки
	Общее Толщина изоляции: до 1 мм
	Диаметр Для наружного диаметра: 2,5-11 мм
	Вес 28 гр.
	Длина Размеры, Д × В × Ш: 90,5 × 39,5 × 19 мм

Преимущества

- Точность регулировки обеспечивается диском с 9-ю позициями
- Простое обслуживание: легкое сжатие инструмента открывает отверстие для ввода кабеля, затем поверните инструмент, снимите оболочку, откройте инструмент и достаньте удалённую оболочку
- Малогабаритный и легкий
- Испытан на мин. 50 000 операций по удалению оболочки
- Высокая безопасность для пользователя благодаря округлой форме

Области применения

- Точный инструмент для удаления оболочки с сигнальных, телефонных, аудиокабелей, кабелей управления и передачи данных с медными жилами, а также с оптическим волокном
- Легко снимает изоляцию с множительного кабеля передачи данных и волоконно-оптического кабеля диаметром до 11 мм (также силового кабеля с ПВХ изоляцией)
- Изделие несовместимо с полиуретаном

Характеристики

- Для размеров до 1.00 мм (0,04») с шагом 0.1 мм:
9=1.0 мм
8= 0.9 мм
7= 0.8 мм
6= 0.7 мм
5= 0.6 мм
4= 0.5 мм
3= 0.4 мм
2= 0.3 мм
1= 0.2 мм

Примечание

- Положение «х» на диске позволяет закрыть инструмент, чтобы быстро и безопасно произвести замену использованного лезвия на новое

Подходящие кабели

- UNITRONIC® LiYY Страница 278

Артикул	Обозначение	Для наружного диаметра, мм	Вес, кг	Штук/ед. упаковки
Инструмент для удаления оболочки DATA STRIP				
61735810	DATA STRIP	2,5 - 11,0	0,028	1
61735811	DATA STRIP Запасной нож			1

Фотографии и иллюстрации представлены не в точном масштабе и не являются точными до подробностей иллюстрациями соответствующих изделий.

FC STRIP Инструмент для удаления изоляции

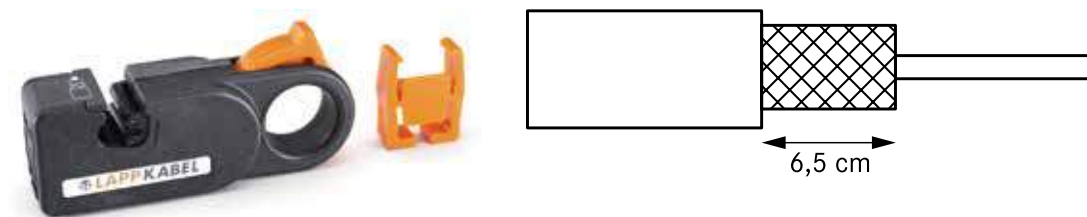

Преимущества

- Инструмент для удаления изоляции, удаление медного экрана и оболочки за одну операцию
- Предотвращает повреждения
- Регулировочные винты позволяют настраивать инструмент на все кабели с конструкцией Fast Connect

Области применения

- Двухступенчатый инструмент для кабелей Fast Connect с внешним диаметром 2,5 - 8,0 мм
- Заданная длина снимаемой изоляции для медной экранирующей оплетки 6,5 мм (зазор между лезвиями)
- Другие кассеты с ножами по запросу

Подходящие кабели

- UNITRONIC® BUS PB FRNC FC Страница 336

Технические характеристики

	Классификация ETIM 5/6 Обозначение класса ETIM 5.0/6.0: EC000163 Описание класса ETIM 5.0/6.0: Инструмент для удаления изоляции/оболочки
--	---

Артикул	Обозначение	Подходит для	Штук/ед. упаковки
FC STRIP Инструмент для удаления изоляции			
21124030	FC STRIP, с ножом	Кабели с конструкцией Fast Connect	1
21124040	FC STRIP, без ножа		1
21124041	FC STRIP, картридж с ножами		1

Фотографии и иллюстрации представлены не в точном масштабе и не являются точными до подробностей иллюстрациями соответствующих изделий.

Специальный инструмент для удаления оболочки AS-I STRIP



Преимущества

- Автоматическая регулировка лезвий
- Без повреждения жилы

Области применения

- Для разделки кабелей интерфейса AS-I в оболочке из резины, полиуретана или термопластичного эластомера

Характеристики

- Прочный корпус инструмента из полиамида, усиленного стекловолокном
- Специальная форма лезвий

Подходящие кабели

- UNITRONIC® BUS ASI Страница 328

Технические характеристики

Классификация ETIM 5/6
 Обозначение класса ETIM 5.0/6.0: EC000163
 Описание класса ETIM 5.0/6.0: Инструмент для удаления изоляции/оболочки

Артикул	Обозначение	Подходит для	Для изоляции	Длина, мм	Вес, кг	Штук/ед. упаковки
Специальный инструмент для удаления оболочки AS-I STRIP						
61735831	ASI-Strip, Специальный инструмент для разделки кабелей интерфейса AS-I	AS-Interface	Термопластичный эластомер, резина, полиуретан	160	0.12	1

Фотографии и иллюстрации представлены не в точном масштабе и не являются точными до подробностей иллюстрациями соответствующих изделий.

SENSOR STRIP Инструмент для удаления изоляции



Преимущества

- Специально для разделки кабелей для датчиков
- Новейшая форма лезвий позволяет точно удалять оболочку с кабелей из ПВХ-пластиката или полиуретана без повреждений жил и экрана
- Полностью автоматическая регулировка на различные диаметры кабелей
- Ввод кабеля через отверстие внутри ручки - для удаления оболочки любой длины
- Удобный, легкий и простой в использовании инструмент

Области применения

- Кабели в оболочке из полиуретана для интерфейса датчик / исполнительный механизм
- Особогибкие кабели в оболочке из термопластичного эластомера
- Кабели в полиуретановой оболочке (PUR)
- Кабели в оболочке из полиуретана/пвх-пластиката (PUR/PVC)
- Кабели экранированные, неэкранированные с многопроволочной медной жилой

Характеристики

- Заменяемые лезвия - большой срок службы и эффективность

Технические характеристики

Классификация ETIM 5/6
 Обозначение класса ETIM 5.0/6.0: EC000163
 Описание класса ETIM 5.0/6.0: Инструмент для удаления изоляции/оболочки

Диаметр
 Sensor Mini: для нар. диаметра: 3,2-4,4 мм
 Sensor Special: для нар. диаметра: 4,4-7,0 мм

Длина
 Габариты (ДхВхШ): 16,6х2,8х10,2 мм

Артикул	Обозначение	Для наружного диаметра, мм	Длина, мм	Штук/ед. упаковки
SENSOR STRIP Инструмент для удаления изоляции				
61735833	SENSOR STRIP Mini инструмент для разделки кабелей	3,2 - 4,4	165	1
61735993	SENSOR STRIP спец. инструмент для разделки кабелей	4,4 - 7.0	165	1
61718790	SENSOR STRIP Mini набор запасных лезвий	3,2 - 4,4		1
61718800	SENSOR STRIP набор специальных запасных лезвий	4,4 - 7.0		1

Фотографии и иллюстрации представлены не в точном масштабе и не являются точными до подробностей иллюстрациями соответствующих изделий.

EASY STRIP Инструмент для удаления изоляции



Преимущества

- Простое использование инструмента, автоматическая регулировка под соответствующее обжимное сечение
- Широкий диапазон использования благодаря сменным картриджам
- Регулировка рычага для более высокой точности гарантирует, что изоляция (особенно малые размеры) будет удалена без повреждения проводника
- Длительный срок эксплуатации, испытан на более чем 150 000 циклов рабочих операций
- Эргономичный дизайн благодаря мягким ручкам с оптимальным расстоянием между ними, угловой наклон головки и легкий вес гарантируют удобное использование

Области применения

- Сменные режущие элементы обеспечивают точную зачистку кабеля с изоляцией из любого материала
- Для стандартных кабелей и проводов (в 90% всех применений осуществляются без мануальной ругулировки инструмента)

Конструкция

- Доступен в двух исполнениях

Примечание

- Не для одножильных проводов MTW 16 мм²

Технические характеристики

	Классификация ETIM 5/6 Обозначение класса ETIM 5.0/6.0: EC000163 Описание класса ETIM 5.0/6.0: Инструмент для удаления изоляции/оболочки
	Общее Диапазон сечений для удаления изоляции: 0,02-16 мм ²
	Вес 136 гр.
	Длина Габариты (ДхВхШ): стандарт. версия 191x123x20 мм, RA версия 144x186x23 мм
	Информация Режущая способность: Кабели в жесткой оболочке - 1,5 мм ² Гибкие жилы сеч. до 10 мм ²

Артикул	Обозначение	Для сеч. мм ²	Цвет	Для изоляции	Форма лезвий	Штук/ед. упаковки
Стандартная версия с картриджами						
61735800	EASY STRIP вкл. прямой картридж	0.02 - 10	чёрный	PVC	прямая	1
61735805	EASY STRIP вкл. V-картридж	0.1 - 4	голубой	PTFE etc.	V-форма	1
61735807	EASY STRIP вкл. O-кассету	4 - 16	красный	PVC	круглая	1
Версия RA с картриджами						
61735813	EASY STRIP RA вкл. прямой картридж	0.02 - 10	чёрный	PVC	прямая	1
61735814	EASY STRIP RA вкл. V-образный картридж	0.1 - 4	голубой	PTFE etc.	V-форма	1
61735815	EASY STRIP RA вкл. O-кассету	4 - 16	красный	PVC	круглая	1
Сменные катриджи						
61735801	Прямой картридж	0.02 - 10	чёрный	PVC	прямая	1
61735803	V-картридж	0.1 - 4	голубой	PTFE etc.	V-форма	1
61735802	O-картридж	4 - 16	красный	PVC	круглая	1
61735806	EASY STRIP накладные зажимы					1

Фотографии и иллюстрации представлены не в точном масштабе и не являются точными до подробностей иллюстрациями соответствующих изделий.



BASIC STRIP Инструмент для удаления изоляции



Преимущества

- Простое использование инструмента, автоматическая регулировка под соответствующее обжимное сечение
- Обеспечивает простое, быстрое и равномерное удаление изоляции с однопроволочных и многопроволочных жил
- Удобная форма пластмассовых ручек
- Регулируемый упор продольной подачи 5-12 мм
- Сменная режущая головка

Области применения

- Инструмент с саморегулирующейся зачисткой и резкой
- Удаление изоляции с однопроволочных и многопроволочных жил сеч. 0,2-6 мм²
- Резка проволок диаметром до 2,0 мм
- Для кабелей с изоляцией из ПВХ-пластика

Характеристики

- Немецкое качество

Стандарты / Сертификаты соответствия

- GS-одобрение, подтверждает испытанную безопасность

Технические характеристики



Классификация ETIM 5/6

Обозначение класса ETIM 5.0/6.0: EC000163

Описание класса ETIM 5.0/6.0: Инструмент для удаления изоляции/оболочки

Артикул	Обозначение	Для сеч. мм ²	Для изоляции	Длина, мм	Штук/ед. упаковки
BASIC STRIP Инструмент для удаления изоляции					
61725960	BASIC STRIP	0.2 - 6	PVC	165	1

Фотографии и иллюстрации представлены не в точном масштабе и не являются точными до подробностей иллюстрациями соответствующих изделий.

Инструмент для удаления изоляции UNIVERSAL STRIP



Преимущества

- Исключает деформацию благодаря спец. режущим вставкам
- Сменные лезвия для кабелей различных сечений
- Применение возможно независимо от прочности и размерности изоляционного материала
- Автоматическое разблокирование после выполнения операции

Области применения

- Универсальные плоскогубцы для зачистки со сменными лезвиями для специальных применений
- Подходят для жил с изоляцией из фтористых полимеров, ПВХ-пластиката, для кабелей интерфейса AS-I, для кабелей ÖLFLEX SOLAR, для оптических кабелей с волокном POF
- Для зачистки оболочки и изоляции проводов и кабелей от 0,03 до 16 мм² (рекомендуем, проверить диапазон применения каждой лопасти)

Характеристики

- Исполнение: хромированные клещи с пластмассовыми ручками

Комплектация

- Инструмент и ножи для удаления оболочки можно заказать отдельно или в наборе, куда входит инструмент и соответствующий нож для удаления оболочки
- Всегда в комплекте со стоперами

Технические характеристики

ETIM	Классификация ETIM 5/6
	Обозначение класса ETIM 5.0/6.0: EC000163 Описание класса ETIM 5.0/6.0: Инструмент для удаления изоляции/оболочки
RAL	Поставляемые цвета Оранжевый

Артикул	Обозначение	Для сеч. мм ²	Для изоляции	Длина, мм	Вес, кг	Штук/ед. упаковки
Инструмент без лезвий						
21920005	Universal Strip без лезвий для удаления изоляции			194	0.41	1
Сменные ножи для удаления оболочки						
21920009	Лезвия для одножильных проводов для DIN	0.14 - 6	PVC			1
21920126	Нож для удаления оболочки, ПОФ, 1, 2, 4 жилы	2.2 - 6.7	PVC/PUR			1
21920006	Нож для удаления оболочки, ПТФЭ, 0,03-2,08	0.03 - 2.08	PTFE			1
21920004	Нож для удаления оболочки, ПТФЭ, 2,5-10	2.5 - 10	PTFE			1
21920008	Нож для удаления оболочки, ПТФЭ, 0,5-16	0.5 - 16.0	PTFE			1
21920135	Нож для удаления оболочки AS-I		Резина/TPE/PVC			1
21920122	Инструмент для удаления оболочки с кабелей ÖLFLEX SOLAR	1.5 - 6.0	XLPO			1
Инструмент, включая лезвия						
21920141	Universal Strip DIN для изолированных жил	0.14 - 6	PVC			1
21920125	Universal Strip, ПОФ, 1, 2, 4 жилы	2.2 - 6.7	PVC/PUR			1
21920129	Universal Strip PTFE 0,03-2,08	0.03 - 2.08	PTFE			1
21920130	Universal Strip PTFE 2,5-10	2.5 - 10	PTFE			1
21920131	Universal Strip PTFE 0,5-16	0.5 - 16.0	PTFE			1
21920140	Universal Strip AS-I		Резина/TPE/PVC			1
21920120	Universal Strip Solar	1.5 - 6	XLPO			1

Фотографии и иллюстрации представлены не в точном масштабе и не являются точными до подробностей иллюстрациями соответствующих изделий.

Аксессуары

- Другие ножи - по запросу



Технические характеристики

- Классификация ETIM 5/6**
 Обозначение класса ETIM 5.0/6.0: EC000005
 Описание класса ETIM 5.0/6.0: Наконечник для жил
- Примечание**
 Без галогенов
- Материал**
 Медь/полипропилен
 Поверхность: лужёная
- Температурный диапазон**
 от -5°C до +105°C*

АНИ изолированные наконечники для жил

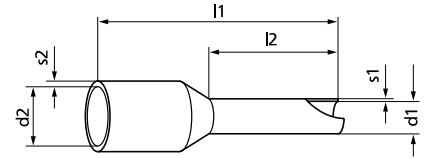

Преимущества

- Воронкообразная отверстие облегчает надевание наконечника на жилу
- Наконечник закрепляется на жиле технологией обжима

- Для токопроводящих жил классов гибкости 2, 5 и 6
- Не используются с моножилой

Подходящие инструменты

- PEW 8.185 Обжимные клещи см. страницу 999
- PEW 8.186 Обжимные клещи см. страницу 999
- PEW 8.87 Клещи для обжима наконечников см. страницу 1000
- Клещи для обжима наконечников СК 90 см. страницу 1001

Области применения

- Распределительные электрощафы и разводка электроприборов

Стандарты / Сертификаты соответствия

- Все DIN-наконечники в соответствии с DIN 46228, ч. 4
- Сертификация по CSA, File Number: LR 105629-1

Артикул	Обозначение	Для сеч. мм ²	AWG	Цвет	l1 мм	l2 мм	d1 мм	s1 мм	d2 мм	s2 мм	Штук/ед. упаковки
АНИ изолированные наконечники для жил											
61721866	AHI N 0,25/6	0.25	24	светло-синий	10.5	6	0.8	0.25	1.8	0.25	500
61721867	AHI L 0,25/8	0.25	24	светло-синий	12.5	8	0.8	0.25	1.8	0.25	500
61721868	AHI N 0,34/6	0.34	24	бирюзовый	10.5	6	0.8	0.25	2	0.25	500
61721869	AHI L 0,34/8	0.34	24	бирюзовый	12.5	8	0.8	0.25	2	0.25	500
61801580	AHI DIN K 0,5/6	0.50	20	белый	11.5	6	1.1	0.15	2.5	0.25	500
61801590	AHI DIN N 0,5/8	0.50	20	белый	13.5	8	1.1	0.15	2.5	0.25	500
61801600	AHI DIN HL 0,5/10	0.50	20	белый	15.5	10	1.1	0.15	2.5	0.25	500
61721871	AHI N 0,5/8	0.50	20	оранжевый	13.5	8	1.1	0.15	2.5	0.25	500
61801620	AHI DIN K 0,75/6	0.75	20	серый	12	6	1.3	0.15	2.8	0.25	500
61801630	AHI DIN N 0,75/8	0.75	20	серый	14	8	1.3	0.15	2.8	0.25	500
61801640	AHI DIN HL 0,75/10	0.75	20	серый	16	10	1.3	0.15	2.8	0.25	500
61801650	AHI DIN L 0,75/12	0.75	20	серый	18	12	1.3	0.15	2.8	0.25	500
61721880	AHI N 0,75/8	0.75	20	белый	14	8	1.3	0.15	2.8	0.25	500
61801660	AHI DIN K 1/6	1.00	18	красный	12.5	6	1.5	0.15	3	0.3	500
61801670	AHI DIN N 1/8	1.00	18	красный	14.5	8	1.5	0.15	3	0.3	500
61801680	AHI DIN HL 1/10	1.00	18	красный	16.5	10	1.5	0.15	3	0.3	500
61801690	AHI DIN L 1/12	1.00	18	красный	18.5	12	1.5	0.15	3	0.3	500
61721890	AHI N 1/8	1.00	18	желтый	14.5	8	1.5	0.15	3	0.3	500
61801700	AHI K 1,5/6	1.50	16	чёрный	12.5	6	1.8	0.15	3.4	0.3	500
61801710	AHI DIN N 1,5/8	1.50	16	чёрный	14.5	8	1.8	0.15	3.4	0.3	500
61801720	AHI DIN HL 1,5/10	1.50	16	чёрный	16.5	10	1.8	0.15	3.4	0.3	500
61801730	AHI DIN L 1,5/18	1.50	16	чёрный	24.5	18	1.8	0.15	3.4	0.3	500
61721900	AHI N 1,5/8	1.50	16	красный	14.5	8	1.8	0.15	3.4	0.3	500
61721910	AHI HL 1,5/10	1.50	16	красный	16.5	10	1.8	0.15	3.4	0.3	500
61746720	AHI L 1,5/18	1.50	16	красный	24.5	18	1.8	0.15	3.4	0.3	500
61801750	AHI DIN N 2,5/8	2.50	14	голубой	15	8	2.3	0.15	4.2	0.3	500
61801760	AHI DIN HL 2,5/12	2.50	14	голубой	19	12	2.3	0.15	4.2	0.3	500
61801770	AHI DIN L 2,5/18	2.50	14	голубой	25	18	2.3	0.15	4.2	0.3	500
61801780	AHI DIN N 4/10	4.00	12	серый	17.5	10	2.9	0.2	4.8	0.3	500
61801790	AHI DIN HL 4/12	4.00	12	серый	20	12	2.9	0.2	4.8	0.3	500
61801800	AHI DIN L 4/18	4.00	12	серый	26	18	2.9	0.2	4.8	0.3	100
61801810	AHI DIN N 6/12	6.00	10	желтый	20	12	3.6	0.2	6.2	0.3	100
61801820	AHI DIN L 6/18	6.00	10	желтый	25	18	3.6	0.2	6.2	0.3	100
61721940	AHI N 6/12	6.00	10	чёрный	20	12	3.6	0.2	6.2	0.3	100
61721950	AHI L 6/18	6.00	10	чёрный	26	18	3.6	0.2	6.2	0.3	100
61801830	AHI DIN N 10/12	10.00	8	красный	21	12	4.6	0.2	7.5	0.3	100
61801840	AHI DIN L 10/18	10.00	8	красный	27	18	4.6	0.2	7.5	0.3	100
61721960	AHI N 10/12	10.00	8	слоновая кость	21	12	4.6	0.2	7.5	0.3	100
61721970	AHI L 10/18	10.00	8	слоновая кость	27	18	4.6	0.2	7.5	0.3	100
61801850	AHI DIN N 16/12	16.00	6	голубой	23	12	6	0.2	8.8	0.4	100
61801860	AHI DIN L 16/18	16.00	6	голубой	29	18	6	0.2	8.8	0.4	100
61721980	AHI N 16/12	16.00	6	зеленый	23	12	6	0.2	8.8	0.4	100
61721990	AHI L 16/18	16.00	6	зеленый	29	18	6	0.2	8.8	0.4	100
61801870	AHI DIN N 25/16	25.00	4	желтый	29	16	7.5	0.2	11	0.5	50
61801890	AHI DIN L 25/22	25.00	4	желтый	35	22	7.5	0.2	11	0.5	50
61746770	AHI N 25/16	25.00	4	коричневый	29	16	7.5	0.2	11	0.5	50
61746780	AHI L 25/22	25.00	4	коричневый	35	22	7.5	0.2	11	0.5	50
61801900	AHI DIN N 35/16	35.00	2	красный	30	16	8.5	0.2	12.5	0.5	50
61801920	AHI DIN L 35/25	35.00	2	красный	39	25	8.5	0.2	12.5	0.5	50
61746790	AHI N 35/16	35.00	2	бежевый	30	16	8.5	0.2	12.5	0.5	50
61746800	AHI L 35/25	35.00	2	бежевый	39	25	8.5	0.2	12.5	0.5	50
61801930	AHI DIN N 50/20	50.00	1	голубой	36	20	10.5	0.3	15	0.6	50
61801940	AHI DIN L 50/25	50.00	1	голубой	41	25	10.5	0.3	15	0.6	50
61801950	AHI N 70/20	70.00	2/0	желтый	37	20	13.5	0.4	16	0.6	25
61801960	AHI L 70/27	70.00	2/0	желтый	44	27	12.7	0.4	16	0.6	25
61801970	AHI N 95/25	95.00	3/0	красный	44	25	14.7	0.4	18	0.6	25
61801980	AHI N 120/27	120.00	4/0	голубой	48	27	16.7	0.5	21	0.7	25
61801990	AHI N 150/32	150.00	300	желтый	58	32	19.5	0.5	23	1	25

К - короткий, N - нормальный, HL - половина длины, L - длинный, другие размеры и цвета - по запросам / Фотографии и иллюстрации представлены не в точном масштабе и не являются точными до подробностей иллюстрациями соответствующих изделий. / * В некоторых условиях концевые муфты выдерживают температуру ниже -5°C, в случае применения при низких температурах свяжитесь пожалуйста с нашими специалистами. / Производственный допуск +/- 0,4 мм.



Наконечники для жил в ленте АНІВ

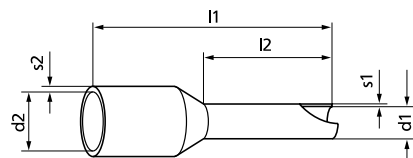

Области применения

- Изолированные наконечники для жил в упаковке с зажимом Mini-Crip

Примечание

- Инструмент: см. в оглавлении раздел «Клещи для обжима кабельных наконечников»

Комплектация

- Изолированные наконечники для жил обычной длины в виде ленты, состоящей из 100 скреплённых между собой наконечников в упаковке с зажимом Mini-Crip, в упаковке 10 лент
- Скреплённые наконечники легко отрываются друг от друга

Технические характеристики

- Классификация ETIM 5/6**
Обозначение класса ETIM 5.0/6.0: EC000005
Описание класса ETIM 5.0/6.0: Наконечник для жил
- Общее**
Без галогенов
- Материал**
Медь/полипропилен
Поверхность: лужёная
- Температурный диапазон**
от -5°C до +105°C

Артикул	Обозначение	Для сеч. мм ²	Цвет	l1 мм	l2 мм	d1 мм	s1 мм	d2 мм	s2 мм	Содержимое	Штук/ед. упаковки
Наконечники для жил в ленте АНІВ											
61794760	Наконечники для жил в ленте АНІВ	0.34	бирюзовый	10.5	6	0.8	0.25	2	0.25	10x100	1
61794770	Наконечники для жил в ленте АНІВ	0.50	оранжевый	13.5	8	1.1	0.15	2.5	0.25	10x100	1
61794780	Наконечники для жил в ленте АНІВ	0.75	белый	14	8	1.3	0.15	2.8	0.25	10x100	1
61794790	Наконечники для жил в ленте АНІВ	1.00	желтый	14.5	8	1.5	0.15	3	0.3	10x100	1
61794800	Наконечники для жил в ленте АНІВ	1.50	красный	14.5	8	1.8	0.15	3.4	0.3	10x100	1
61794810	Наконечники для жил в ленте АНІВ	2.50	голубой	15	8	2.3	0.15	4.2	0.3	10x100	1

По запросам - другие размеры и цвета.

Фотографии и иллюстрации представлены не в точном масштабе и не являются точными до подробностей иллюстрациями соответствующих изделий.



АНК изолированные наконечники для жил

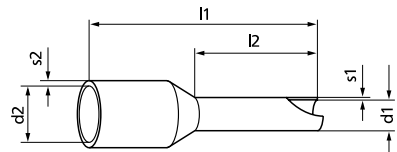

Преимущества

- Для жил с толстой изоляцией и оболочкой для больших нагрузок
- Благодаря расширенному изолированному фланцу наконечники подходят для всех кабелей до 3 кВ, стойких к коротким замыканиям

Области применения

- Для кабелей с толстой оболочкой
- Специальные наконечники с полимерным фланцем для жил с толстой изоляцией (например, для кабелей NSGAFOU)
- Подходят для незащищенных соединений в распределительных шкафах, распределителях, рельсовых транспортных средствах, фотогальванических модулях, проводах зажигания и т. д.

Примечание

- Инструмент: см. в оглавлении раздел «Клещи для обжима кабельных наконечников»

Технические характеристики

- Классификация ETIM 5/6**
Обозначение класса ETIM 5.0/6.0: EC000005
Описание класса ETIM 5.0/6.0: Наконечник для жил
- Материал**
Медь/полипропилен
Поверхность: лужёная
- Температурный диапазон**
от -5°C до +105°C

Подходящие кабели

- NSGAFOU 1,8/3 кВ Страница 93

Артикул	Обозначение	Для сеч. мм ²	AWG	Цвет	l1 мм	l2 мм	d1 мм	s1 мм	d2 мм	s2 мм	Штук/ед. упаковки
АНК изолированные наконечники для жил											
61746500	АНК 1,5/8	1.50	16	чёрный	17.5	8	1.8	0.15	7.5	0.3	100
61746501	АНК 1,5/10	1.50	16	чёрный	19.5	10	1.8	0.15	7.5	0.3	100
61746502	АНК 2,5/8	2.50	14	голубой	17.5	8	2.3	0.15	8	0.3	100
61746503	АНК 2,5/12	2.50	14	голубой	21.5	12	2.3	0.15	8	0.3	100
61746504	АНК 4/10	4.00	12	серый	19.5	10	2.9	0.2	9.5	0.3	100
61746505	АНК 6/12	6.00	10	желтый	23	12	3.6	0.2	10	0.3	100
61746506	АНК 10/12	10.00	8	красный	24	12	4.6	0.2	11.5	0.3	100
61746507	АНК 16/12	16.00	6	голубой	25.5	12	6	0.2	13.5	0.3	100

Фотографии и иллюстрации представлены не в точном масштабе и не являются точными до подробностей иллюстрациями соответствующих изделий.



DIN изолированные наконечники для жил в виде ленты

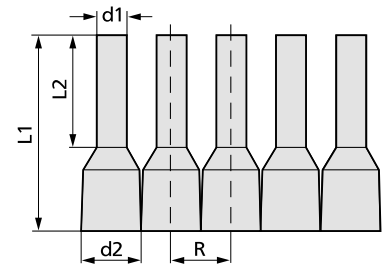

Области применения

- Изолированные наконечники для жил в лентах по DIN 46228, ч. 4
- Наконечники по DIN в виде ленты, намотаны на катушки до 3000 штук для работы на обжимных автоматах

Комплектация

- Диаметр катушки: прибл. 25 см

Технические характеристики

- Классификация ETIM 5/6**
Обозначение класса ETIM 5.0/6.0: EC000005
Описание класса ETIM 5.0/6.0: Наконечник для жил
- Материал**
Медь/полипропилен
Поверхность: лужёная
- Температурный диапазон**
Длительная нагрузка от -5°C до +105°C, кратковременно +120°C

Артикул	Обозначение	Для сеч. мм ²	Цвет	l1 мм	l2 мм	d1 мм	d2 мм	R мм	Кол-во полосок
DIN изолированные наконечники для жил в виде ленты									
61802052	DIN-лента 0,5	0.50	белый	14.5	8	1.1	2.6	3.5	3,000 x 1
61802054	DIN-лента 0,75	0.75	серый	14.5	8	1.3	2.8	3.6	3,000 x 1
61802056	DIN-лента 1,0	1.00	красный	14.5	8	1.5	3	3.9	3,000 x 1
61802058	DIN-лента 1,5	1.50	чёрный	14.5	8	1.8	3.4	4.2	2,500 x 1
61802060	DIN-лента 2,5	2.50	голубой	14.5	8	2.3	4.2	5	1,500 x 1

Фотографии и иллюстрации представлены не в точном масштабе и не являются точными до подробностей иллюстрациями соответствующих изделий.



Наконечники DIN в лентах для обжимного инструмента QUADRO



Преимущества

- Изолированные наконечники для жил в лентах по DIN 46228, ч. 4 для обжимного инструмента QUADRO

Подходящие инструменты

- QUADRO Универсальный инструмент см. страницу 998

Технические характеристики

- Классификация ETIM 5/6**
Обозначение класса ETIM 5.0/6.0: EC000005
Описание класса ETIM 5.0/6.0: Наконечник для жил

Артикул	Обозначение	Для сеч. мм ²	AWG	Цвет	l1 мм	l2 мм	d1 мм	d2 мм	R мм	Штук/ед. упаковки
Наконечники DIN в лентах для обжимного инструмента QUADRO										
61805170	DIN Strips 0,50	0.50	20	белый	14	8	1.1	2.6	3.5	500
61805180	DIN Strips 0,75	0.75	20	серый	14	8	1.3	2.8	3.6	500
61805190	DIN Strips 1,00	1.00	18	красный	14	8	1.5	3	3.9	500
61805200	DIN Strips 1,50	1.50	16	чёрный	14	8	1.8	3.4	4.2	500
61805210	DIN Strips 2,50	2.50	14	голубой	14	8	2.3	4.2	5	500

По запросам - другие размеры и цвета.

Фотографии и иллюстрации представлены не в точном масштабе и не являются точными до подробностей иллюстрациями соответствующих изделий.



TWIN-двойной наконечник для жил

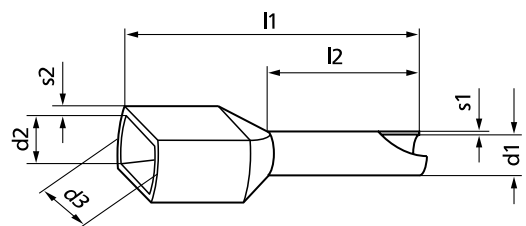

Преимущества

- Особая форма пластмассового фланца позволяет одновременно вводить два многопроволочных провода
- Благодаря правильному обжиму 2 жил в одном наконечнике TWIN обеспечивается технически правильное соединение

Примечание

- Инструмент: см. в оглавлении раздел «Клещи для обжима кабельных наконечников»

Подходящие инструменты

- KEBS 0560 TWIN Клещи для обжима наконечников см. страницу 1001

Технические характеристики

- Классификация ETIM 5/6**
 Обозначение класса ETIM 5.0/6.0: EC000005
 Описание класса ETIM 5.0/6.0: Наконечник для жил
- Информация**
 Без галогенов
- Материал**
 Медь/полипропилен
 Поверхность: лужёная
- Температурный диапазон**
 Длительная нагрузка от -5°C до +105°C, кратковременно +120°C

Артикул	Обозначение	Для сеч. мм ²	AWG	Цвет	l1 мм	l2 мм	d1 мм	s1 мм	d2 мм	d3 мм	s2 мм	Штук/ед. упаковки
TWIN-двойной наконечник для жил												
61801999	ANI-TWIN	2.00 x 0.50	2 x 20	белый	15	8	1.5	0.15	2.3	4.5	0.25	500
61802000	ANI-TWIN	2.00 x 0.75	2 x 20	серый	15	8	1.8	0.15	2.6	5.1	0.25	500
61802010	ANI-TWIN	2.00 x 1.00	2 x 18	красный	15	8	2.05	0.15	3	5.1	0.3	500
61802020	ANI-TWIN	2.00 x 1.50	2 x 16	чёрный	16	8	2.3	0.15	3.5	6.4	0.3	500
61802030	ANI-TWIN	2.00 x 2.50	2 x 14	голубой	18.5	10	2.9	0.2	4	7.5	0.3	500
61802032	ANI-TWIN	2.00 x 4.00	2 x 12	серый	23	12	3.8	0.2	4.9	8.6	0.3	100
61802033	ANI-TWIN	2.00 x 6.00	2 x 10	желтый	25	14	4.6	0.2	5.8	9.6	0.4	100
61802034	ANI-TWIN	2.00 x 10.00	2 x 8	красный	26	14	6.5	0.2	7	12.6	0.4	100
61802035	ANI-TWIN	2.00 x 16.00	2 x 6	голубой	30	14	8.2	0.2	9.6	18.4	0.4	50

По запросам - другие размеры и цвета.

Фотографии и иллюстрации представлены не в точном масштабе и не являются точными до подробностей иллюстрациями соответствующих изделий.



Ассортимент наконечников для жил по DIN в боксах / Наконечники ANI в боксах / Двойные наконечники TWIN в боксе



Ассортимент наконечников для жил по DIN в боксах



Наконечники ANI в боксах



Преимущества

- Боксы с наконечниками для различных сечений, удобны для работы

Области применения

Ассортимент наконечников для жил по DIN в боксах

- Наконечники для жил по DIN
- Распределительные шкафы, производство промышленного оборудования

Наконечники ANI в боксах

- ANI-ассортимент наконечников в боксах
- Распределительные шкафы, производство промышленного оборудования

Двойные наконечники TWIN в боксе

- TWIN-наконечники в боксах
- Распределительные шкафы, производство промышленного оборудования

Стандарты / Сертификаты соответствия

- Изолированные наконечники для жил в соответствии с DIN 46228, ч.4 (для сеч. 0,25 и 0,34 мм² нестандартные), в ассортименте в наборе

Примечание

- Инструмент: см. в оглавлении раздел «Клещи для обжима кабельных наконечников»

Конструкция

Ассортимент наконечников для жил по DIN в боксах

- DIN-набор I: 30x0,25-6 мм синие, 30x0,34-6 мм желтые, 30x0,5-8 мм белые, 30x0,75-8 мм серые, 30x1,0-8 мм красные
- DIN-набор II: 50x0,5-8 мм белые, 100x0,75-8 мм серые, 100x1,0-8 мм красные, 100x1,5-8 мм черные, 50x2,5-8 мм синие
- DIN-набор III: 40x4,0-10 мм серые, 20x6,0-12 мм желтые, 20x10-12 мм красные, 10x16-12 мм синие

Наконечники ANI в боксах

- ANI-набор наконечников I (желтый): 30x0,25-6 мм синий, 30x0,34-6 мм бирюзовый, 30x0,5-8 мм оранжевый, 30x0,75-8 мм белый, 30x1,0-8 мм желтый
- ANI-набор наконечников II (оранжевый): 50x0,5-8 мм оранжевый, 100x0,75-8 мм белый, 100x1,0-8 мм желтый, 100x1,5-8 мм красный, 50x2,5-8 мм синий
- ANI-набор наконечников III (голубой бокс): 50x4,0-10 мм серый, 20x6,0-12 мм черный, 20x10-12 мм белый, 10x16-12 мм зеленый

Двойные наконечники TWIN в боксе

- 2x0,75 - 8мм, 2x1,00 - 8мм, 2x1,5 - 8мм, 2x2,50 - 10мм

Технические характеристики



Классификация ETIM 5/6

Обозначение класса ETIM 5.0/6.0: EC000524

Описание класса ETIM 5.0/6.0: Ящики для хранения технических деталей для подключения и соединения

Артикул	Обозначение	Для сеч. мм ²	Кол-во полосок	Шт
Ассортимент наконечников по DIN				
61802040	DIN-набор I	0,25 - 1,00	150 x 1	1
61802041	DIN-набор II	0,50 - 2,50	400 x 1	1
61802042	DIN-набор III	4,00 - 16,00	100 x 1	1
Ассортимент наконечников ANI				
61794720	ANI-ассортимент наконечников в боксе I	0,25 - 1,00	150 x 1	1
61794730	ANI-ассортимент наконечников в боксе II	0,50 - 2,50	400 x 1	1
61794740	ANI-ассортимент наконечников в боксе III	4,00 - 16,00	100 x 1	1
Ассортимент двойных наконечников TWIN в боксе				
61802046	Ассортимент двойных наконечников TWIN в боксе	2 x 0,75 - 2 x 2,5	200 x 1	1

Фотографии и иллюстрации представлены не в точном масштабе и не являются точными до подробностей иллюстрациями соответствующих изделий.



Изолированные наконечники для жил XL

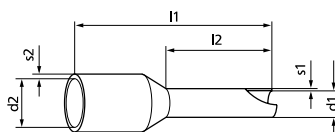

Информация

- Наконечники для одножильных проводов по стандартам UL(MTW)-CSA-HAR

Преимущества

- Наконечники с воронкообразным отверстием обеспечивают более легкое надевание их на жилу

Области применения

- Наконечники для одножильных проводов по стандартам UL(MTW)-CSA-HAR
- Для одножильных проводов (MULTI-STANDARD) необходимы специальные наконечники ниже перечисленных сечений в связи с сертификацией для различных рынков
- Наконечник закрепляется на жиле технологией обжима

Стандарты / Сертификаты соответствия

- Все DIN-наконечники в соответствии с DIN 46228, ч. 4
- CSA сертифицированные, № 2110332
- Маркировка CSA с индикаторами «С» и «US» свидетельствует о сертификации продукции для американского и канадского рынков

Примечание

- Для 2,5 мм², 4 мм², 6 мм² и 10 мм² могут использоваться стандартные наконечники для жил Standard AHI, так как толщина изоляции лишь незначительно отличается от проводов Multinorm.

Подходящие кабели

- MULTI-STANDARD SC 1 Страница 217
- MULTI-STANDARD SC 2.2
- MULTI-STANDARD SC 2.1

Подходящие инструменты

- PEW 8.186 Обжимные клещи см. страницу 999
- MULTICRIMP 6 Клещи для обжима наконечников
- PEW 8.87 Клещи для обжима наконечников см. страницу 1000

Технические характеристики



Классификация ETIM 5/6

Обозначение класса ETIM 5.0/6.0: EC000005
Описание класса ETIM 5.0/6.0: Наконечник для жил



Сертификаты соответствия

По DIN 46228



Примечание

Инструмент: см. в оглавлении раздел «Клещи для обжима кабельных наконечников»



Информация

без галогенов, без силикона



Материал

Наконечники из лужёной электролитической меди
Фланец из полипропилена



Температурный диапазон

Длительная нагрузка от -5 °C до +105 °C, кратковременно +120 °C

Артикул	Обозначение	Для сеч. мм ²	AWG	Цвет	l1 мм	l2 мм	d1 мм	s1 мм	d2 мм	s2 мм	Штук/ед. упаковки
Изолированные наконечники для жил XL											
61802061	Наконечники для жил XL 0,5 WH 8	0.50	20	белый	13.5	8	1.1	0.15	3	0.25	500
61802062	Наконечники для жил XL 0,5 WH 10	0.50	20	белый	15.5	10	1.1	0.15	3	0.25	500
61802063	Наконечники для жил XL 0,75 GY 8	0.75	18	серый	14	8	1.3	0.15	3.4	0.3	500
61802064	Наконечники для жил XL 0,75 GY 10	0.75	18	серый	16	10	1.3	0.15	3.4	0.3	500
61802065	Наконечники для жил XL 1,0 RD 8	1.00	18	красный	14	8	1.5	0.15	3.4	0.3	500
61802066	Наконечники для жил XL 1,0 RD 10	1.00	18	красный	16	10	1.5	0.15	3.4	0.3	500
61802067	Наконечники для жил XL 1,5 BK 8	1.50	16	чёрный	14	8	1.8	0.15	3.8	0.3	500
61802068	Наконечники для жил XL 1,5 BK 10	1.50	16	чёрный	16	10	1.8	0.15	3.8	0.3	500
61802069	Наконечники для жил XL 16 BU 12	16.00	6	голубой	23	12	6	0.2	9.5	0.4	100

По запросам - длина втулки 8 и 10 мм, в зависимости от применения

Фотографии и иллюстрации представлены не в точном масштабе и не являются точными до подробностей иллюстрациями соответствующих изделий.

Аналогичная продукция

- AHI изолированные наконечники для жил см. страницу 991

АН Наконечники для жил, неизолированные

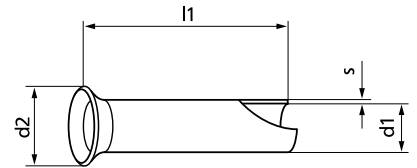

Преимущества

- Воронкообразное отверстие наконечника облегчает его надевание на жилу

Области применения

- Разводка в распределительных электрощитах

Стандарты / Сертификаты соответствия

- По DIN 46228

Примечание

- Инструмент: см. в оглавлении раздел «Клещи для обжима кабельных наконечников»
- Другие размеры по запросу
- Набор наконечников в боксе 0,5-2,5 мм² (арт. 61802048) доступен под заказ

Подходящие инструменты

- PEW 8.185 Обжимные клещи см. страницу 999
- PEW 8.186 Обжимные клещи см. страницу 999
- PEW 8.87 Клещи для обжима наконечников см. страницу 1000
- KEV 1025 Обжимные клещи см. страницу 1000
- KEV 3550 Обжимные клещи см. страницу 1000
- Клещи для обжима наконечников СК 90 см. страницу 1001

Технические характеристики

Классификация ETIM 5/6
 Обозначение класса ETIM 5.0/6.0: EC000005
 Описание класса ETIM 5.0/6.0: Наконечник для жил

Материал
 Лужёная электролитическая медь

Температурный диапазон
 от -55 °C до +220 °C

Артикул	Обозначение	Для сеч. мм ²	AWG	l1 мм	d1 мм	d2 мм	s мм	Штук/ед. упаковки
АН Наконечники для жил, неизолированные								
62120200	АН DIN 0,5/6	0.50	20	6	1	2.1	0.15	500
62120210	АН DIN 0,75/6	0.75	20	6	1.2	2.3	0.15	500
61721530	АН DIN 0,75/10	0.75	20	10	1.2	2.3	0.15	500
62120220	АН DIN 1/6	1.00	18	6	1.4	2.5	0.15	500
61721540	АН DIN 1/10	1.00	18	10	1.4	2.5	0.15	500
62120230	АН DIN 1,5/7	1.50	16	7	1.7	2.8	0.15	500
61721550	АН DIN 1,5/10	1.50	16	10	1.7	2.8	0.15	500
62120240	АН DIN 2,5/7	2.50	14	7	2.2	3.4	0.15	500
61721560	АН DIN 2,5/12	2.50	14	12	2.2	3.4	0.15	500
62120250	АН DIN 4/9	4.00	12	9	2.8	4	0.2	500
62120260	АН DIN 6/10	6.00	10	10	3.5	4.7	0.2	500
62120270	АН DIN 10/12	10.00	8	12	4.5	5.8	0.2	500
62120280	АН DIN 16/12	16.00	6	12	5.8	7.5	0.2	500

По запросам - другие размеры

Фотографии и иллюстрации представлены не в точном масштабе и не являются точными до подробностей иллюстрациями соответствующих изделий.



QUADRO Универсальный инструмент



Преимущества

- 4 функции в одном инструменте: резка - зачистка - скручивание - обжим наконечников
- Отличное сочетание эргономичности и функциональной способности
- Высокое передаточное отношение обеспечивает легкий обжим
- Замена магазина с наконечниками другого сечения занимает считанные секунды
- Не требует настройки под разные сечения

Области применения

- Универсальный инструмент
- Скручивание жил
- Обжим наконечников для жил
- Обрезка жил
- Соединение и обжим кабельных наконечников

Характеристики

- Обрезка жил диаметром до 2,5 мм
- Встроенное закручивающее устройство позволяет предотвратить расплетание жил

Стандарты / Сертификаты соответствия

- Трапециевидный обжим в соответствии с VDE 0609 ч. 1
- GS-одобрение, подтверждает испытанную безопасность

Примечание

- Для использования с наконечниками исключительно указанных в описании инструмента

Комплектация

- Арт. 61805300: Бокс с инструментом и 3 магазинами
- Арт. 61805301: только инструмент
- Арт. 61805320: бокс для хранения наконечников

Технические характеристики

- Классификация ETIM 5/6**
 Обозначение класса ETIM 5.0/6.0: EC002778
 Описание класса ETIM 5.0/6.0: Автомат для снятия изоляции и обжима

Артикул	Обозначение	Для сеч. мм ²	Обжимной профиль	Вес, кг	Штук/ед. упаковки
QUADRO Универсальный инструмент					
61805300	QUADRO набор	0.50 - 2.50	Близок к трапециевидной	-	1
61805301	QUADRO щипцы	0.50 - 2.50	Близок к трапециевидной	0.22	1
61805302	QUADRO магазин	0.50 - 2.50	Близок к трапециевидной	-	1

Фотографии и иллюстрации представлены не в точном масштабе и не являются точными до подробностей иллюстрациями соответствующих изделий.

Аксессуары

- Наконечники DIN в лентах для обжимного инструмента QUADRO см. страницу 993

PEW 8.185 Обжимные клещи / PEW 8.186 Обжимные клещи



PEW 8.185 Обжимные клещи



PEW 8.186 Обжимные клещи

Преимущества

- Улучшенная версия PEW 8.84/ MULTICIRMP 6:
 - Улучшение производительности
 - Снижение среднего усилия руки на 20% по сравнению с предыдущей моделью
 - Снижение ширины размыкания и улучшенный эргономичный дизайн
 - Высокая точность геометрии обжима четко определяет обжимную форму наконечника
- Специальные обжимные матрицы гарантируют точный профиль обжима
- Высокое качество опрессовки согл. DIN благодаря интегральному блоку (самоосвобождающийся механизм)
- Автоматическая настройка под размер проводника

Области применения

PEW 8.185 Обжимные клещи

- Для обжима изолированных и неизолированных наконечников
- Диапазон сечений 0,08-16 мм² с четырёхгранной опрессовкой
- Может быть использован с соединительной муфтой до 20 мм (для муфт длинее 12 мм необходимо 2 и более обжима)

PEW 8.186 Обжимные клещи

- Для обжима изолированных и неизолированных наконечников
- Диапазон сечений 0,08-10 мм² с шестигранной опрессовкой
- Может быть использован с соединительной муфтой до 20 мм (для муфт длинее 12 мм необходимо 2 и более обжима)

Характеристики

- Из хромированной инструментальной стали
- Немецкое качество

Примечание

- Для муфт до 12 мм достаточно одного обжима

Технические характеристики

Классификация ETIM 5/6
 Обозначение класса ETIM 5.0/6.0: EC000168
 Описание класса ETIM 5.0/6.0: Обжимной инструмент кабельный наконечник/соединитель, наконечник для жил, присоединение экрана

Артикул	Обозначение	Для сеч. мм ²	Обжимной профиль	Вес, кг	Длина, мм	Штук/ед. упаковки
PEW 8.185 Обжимные клещи						
61813736	PEW 8.185	0.08 - 16.00	Четырёхгранный	0.38	180	1
PEW 8.186 Обжимные клещи						
61813737	PEW.8.186	0.08 - 10.00	Шестигранник	0.38	180	1

Фотографии и иллюстрации представлены не в точном масштабе и не являются точными до подробностей иллюстрациями соответствующих изделий.

Аналогичная продукция

- PEW 8.87 Клещи для обжима наконечников см. страницу 1000

Аксессуары

- АН1 изолированные наконечники для жил см. страницу 991
- АН Наконечники для жил, неизолированные см. страницу 997

PEW 8.87 Клещи для обжима наконечников



Преимущества

- Удобен в использовании при ограниченном пространстве (распределительные шкафы, монтаж кабелей внутри оборудования)
- Подходит для различного типа диаметров: 0,08 - 10 мм² (PEW 8.87), 0,08-16 мм² (PEW 8.87 Plus)
- Немецкое качество
- Рычажная рукоятка увеличивает обжимное сцепление для неустанной работы

Области применения

- Клещи для обжима наконечников для жил (квадратной формы)
- Подстраиваются под необходимый размер муфты
- Квадратный обжимной профиль с четырьмя профилированными обжимными поверхностями

Характеристики

- Воронённые

Конструкция

- PEW 8.87: С торцевой и передней заправкой (до 2,5 мм²)
- PEW 8.87 Plus: С торцевой заправкой

Технические характеристики

- Классификация ETIM 5/6**
 Обозначение класса ETIM 5.0/6.0: EC000168
 Описание класса ETIM 5.0/6.0: Обжимной инструмент кабельный наконечник/соединитель, наконечник для жил, присоединение экрана
- Общее**
 Обжимаемая длина до 16 мм
 Обжимной профиль: четырёхгранный

Примечание

- Для обжима наконечников длиной до 16 мм. Для более длинных наконечников рекомендуем использовать клещи PEW 8.185/8.186 (необходимо несколько обжимов) или PEW 12 с подходящей вставкой до 12 мм (к-во обжимов - одно). Наконечники длиной до 20 мм должны быть обжаты по крайней мере дважды

Артикул	Обозначение	Для сеч. мм ²	Обжимной профиль	Вес, кг	Длина, мм	Штук/ед. упаковки
PEW 8.87 Клещи для обжима наконечников						
61813742	PEW 8.87	0.08 - 10.00	Четырёхгранный	0.475	190	1
61813744	PEW 8.87 Plus	0.08 - 16.00	Четырёхгранный	0.475	190	1

Фотографии и иллюстрации представлены не в точном масштабе и не являются точными до подробностей иллюстрациями соответствующих изделий.

Аксессуары

- АН1 изолированные наконечники для жил см. страницу 991

КЕВ 1025 Обжимные клещи / КЕВ 3550 Обжимные клещи



КЕВ 1025 Обжимные клещи

Преимущества

- Уникальный механизм снижает усилие руки с 450 до 250 Н
- Удобные ручки как для больших, так и для маленьких рук
- Стопорная функция размыкает инструмент только после завершения операции обжатия
- Испытаны мин. на 80 000 опрессовок

Области применения

КЕВ 1025 Обжимные клещи

- Инструмент для обжима изолированных и неизолированных наконечников сеч. 10-25 мм²

КЕВ 3550 Обжимные клещи

КЕВ 3550 Обжимные клещи

- Инструмент для обжима изолированных и неизолированных наконечников сеч. 35-50 мм²

Характеристики

- Аварийное размыкание в случае, если операцию обжима нужно прервать

Стандарты / Сертификаты соответствия

КЕВ 1025 Обжимные клещи

- Испытаны по DIN EN 60352-2

Технические характеристики

- Классификация ETIM 5/6**
 Обозначение класса ETIM 5.0/6.0: EC000168
 Описание класса ETIM 5.0/6.0: Обжимной инструмент кабельный наконечник/соединитель, наконечник для жил, присоединение экрана
- Примечание**
 Обжимной профиль: специально разработанный в форме W-обжима

Артикул	Обозначение	Для сеч. мм ²	Обжимной профиль	Вес, кг	Длина, мм	Штук/ед. упаковки
КЕВ 1025 Обжимные клещи						
61791065	КЕВ 1025	10.00 - 25.00	Трапеция	0.5	220	1
КЕВ 3550 Обжимные клещи						
61791095	КЕВ 3550	35.00 - 50.00	Трапеция	0.5	220	1

Фотографии и иллюстрации представлены не в точном масштабе и не являются точными до подробностей иллюстрациями соответствующих изделий.

Аксессуары

КЕВ 1025 Обжимные клещи

- АН1 изолированные наконечники для жил см. страницу 991

Клещи для обжима наконечников СК 90

Преимущества

- Принудительный стопор гарантирует надёжный обжим



Области применения

- Клещи для обжима наконечников для жил больших сечений 50-95 мм²
- Для обжима изолированных и неизолированных наконечников

Характеристики

- 3 матрицы для обжима с боковым вводом жил: 50/70/95 мм²

Технические характеристики

-  **Классификация ETIM 5/6**
 Обозначение класса ETIM 5.0/6.0: EC000168
 Описание класса ETIM 5.0/6.0: Обжимной инструмент кабельный наконечник/соединитель, наконечник для жил, присоединение экрана
-  **Общее**
 Ширина: 90 мм
-  **Примечание**
 Обжимной профиль: трапецевидный



Артикул	Обозначение	Для сеч. мм ²	Обжимной профиль	Вес, кг	Длина, мм	Штук/ед. упаковки
Клещи для обжима наконечников СК 90						
62120189	СК 90	50.00 - 90.00	Трапеция	0.18	300	1

Фотографии и иллюстрации представлены не в точном масштабе и не являются точными до подробностей иллюстрациями соответствующих изделий.

Аксессуары

- АН изолированные наконечники для жил см. страницу 991



KEBS 0560 TWIN Клещи для обжима наконечников



Преимущества

- Стопорная функция размыкает инструмент только после завершения операции обжатия
- Уникальный механизм снижает усилие руки с 450 до 250 Н
- Удобные ручки как для больших, так и для маленьких рук
- Испытаны мин. на 80 000 опрессовок



Области применения

- Инструмент для фронтального обжима изолированных и неизолированных наконечников и TWIN-наконечников

Характеристики

- Обжимаемая длина до 16 мм
- Торцевая заправка жил

Технические характеристики

-  **Классификация ETIM 5/6**
 Обозначение класса ETIM 5.0/6.0: EC000168
 Описание класса ETIM 5.0/6.0: Обжимной инструмент кабельный наконечник/соединитель, наконечник для жил, присоединение экрана
-  **Общее**
 Регулируемое обжимное давление
-  **Примечание**
 Обжимной профиль: трапецевидный

Артикул	Обозначение	Для сеч. мм ²	Обжимной профиль	Вес, кг	Длина, мм	Штук/ед. упаковки
KEBS 0560 TWIN Клещи для обжима наконечников						
61791055	KEBS 0560 TWIN	2x0,5 - 2x4 (0,1 - 6)	Трапеция	0.5	220	1

Фотографии и иллюстрации представлены не в точном масштабе и не являются точными до подробностей иллюстрациями соответствующих изделий.

Аксессуары

- TWIN-двойной наконечник для жил см. страницу 994



Кабельные наконечники, изолированные

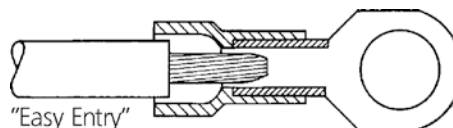

Преимущества

- EASY-ENTRY, воронкообразное отверстие пластмассовой гильзы, позволяет быстро, легко и надежно заправить жилу
- Нет риска, что отдельные проводочки загнутся и не будут обжаты
- Для максимальной прочности и лучшей проводимости

Области применения

- Распределительные шкафы, производство промышленного оборудования

Характеристики

- Прочно спаянный штыревой наконечник обжимается в любом положении
- Простая технология для первоклассных соединений
- Электролитическое лужение для максимальной защиты от коррозии
- Материал плоских штыревых наконечников в контактной зажимной части сложен в два раза и спаян
- Металлические гильзы с внутренним рифлением

Стандарты / Сертификаты соответствия

- Испытаны по DIN IEC 60352
- File Number E334 109, см. Таблицу

Примечание

- Стыковой соединитель: Моно- и многопроволочные проводники различного сечения могут быть соединены вместе

Конструкция

- 1 = кольцевой наконечник
 - 2 = вилочный наконечник
 - 3 = круглый штыревой наконечник
 - 4 = круглый штекерный наконечник
 - 5 = штекерная гильза
 - 6 = стыковой соединитель
 - 7 = концевой соединитель
- См. слева направо

Подходящие инструменты

- DSA 0110 + DSA 0725 Клещи для обжима наконечников см. страницу 1008
- CSA 0760 + KSA 0760 Клещи для обжима наконечников см. страницу 1008

Технические характеристики

Классификация ETIM 5/6

Обозначение класса ETIM 5.0/6.0: EC001052

Описание класса ETIM 5.0/6.0: наконечник, укрепляемый на проводе опрессовкой для медного провода



Общее

Другие размеры и цвета (и по DIN) по запросам
Без галогенов



Примечание

Инструмент: см. в оглавлении раздел «Клещи для обжима прочих соединителей»



Материал

Высококачественная электролитическая медь, хорошая удельная проводимость
Изоляция из полиамида



Температурный диапазон

-20°C до +105°C
Кратковременно: до +120°C

Артикул	Обозначение	Для сеч. мм ²	UL сертификация	Болты для крепления	Цвет	Штук/ед. упаковки
Кольцевые кабельные наконечники						
63104010	L-RZ 3	0.25 - 0.75	нет	M 3	зеленый	100
63104020	L-RZ 4	0.25 - 0.75	нет	M 4	зеленый	100
63104030	L-RZ 5	0.25 - 0.75	нет	M 5	зеленый	100
63104040	L-RA 3	0.5 - 1.5	да	M 3	красный	100
63104050	L-RA 35	0.5 - 1.5	да	M 3,5	красный	100
63104060	L-RA 4	0.5 - 1.5	да	M 4	красный	100
63104070	L-RA 5	0.5 - 1.5	да	M 5	красный	100
63104080	L-RA 6	0.5 - 1.5	да	M 6	красный	100
63104160	L-RB 3	1.5 - 2.5	да	M 3	голубой	100
63104170	L-RB 4	1.5 - 2.5	да	M 4	голубой	100
63104180	L-RB 5	1.5 - 2.5	да	M 5	голубой	100
63104190	L-RB 6	1.5 - 2.5	да	M 6	голубой	100
63104200	L-RB 8	1.5 - 2.5	да	M 8	голубой	100
63104340	L-RC 4	4 - 6	да	M 4	желтый	100
63104350	L-RC 5	4 - 6	да	M 5	желтый	50
63104360	L-RC 6	4 - 6	да	M 6	желтый	50
63104370	L-RC 8	4 - 6	да	M 8	желтый	100
63104380	L-RC 10	4 - 6	да	M 10	желтый	50
Вилочный кабельный наконечник						
63105010	L-RZ 3 F	0.25 - 0.75	нет	M 3	зеленый	100
63105020	L-RZ 4 F	0.25 - 0.75	нет	M 4	зеленый	100
63105050	L-RA 4 F	0.5 - 1.5	да	M 4	красный	100
63105060	L-RA 5 F	0.5 - 1.5	да	M 5	красный	100
63105070	L-RA 6 F	0.5 - 1.5	да	M 6	красный	100
63105130	L-RB 4 F	1.5 - 2.5	да	M 4	голубой	100
63105140	L-RB 5 F	1.5 - 2.5	да	M 5	голубой	100
63105150	L-RB 6 F	1.5 - 2.5	да	M 6	голубой	100
63105210	L-RC 4 F	4 - 6	да	M 4	желтый	100
63105220	L-RC 5 F	4 - 6	да	M 5	желтый	100
63105230	L-RC 6 F	4 - 6	да	M 6	желтый	50
63105040	L-RA 35 F	0.5 - 1.5	да	M 3,5	красный	100
63105110	L-RB 3 F	1.5 - 2.5	да	M 3	голубой	100
63105120	L-RB 35 F	1.5 - 2.5	да	M 3,5	голубой	100
Вилочный кабельный наконечник с фланцем						
63108010	L-RA 35 FF	0.5 - 1.5	нет	M 3,5	красный	100
63108040	L-RB 4 FF	1.5 - 2.5	нет	M 4	голубой	100
63108050	L-RB 5 FF	1.5 - 2.5	нет	M 5	голубой	100

Артикул	Обозначение	Для сеч. мм ²	UL сертификация	Болты для крепления	Цвет	Штук/ед. упаковки
Штыревой кабельный наконечник						
63107010	L-RZP	0.25 - 0.75	нет		зеленый	100
63107020	L-RAP	0.5 - 1.5	да		красный	100
63107040	L-RBP	1.5 - 2.5	да		голубой	100
63107070	L-RCP	4 - 6	да		желтый	100
Круглый штекерный наконечник						
63110010	L-RABM	0.5 - 1.5	нет		красный	100
63110020	L-RB 5 BM	1.5 - 2.5	нет		голубой	100
Штекерная гильза						
63111010	L-RAB	0.5 - 1.5	нет		красный	100
63111020	L-RB 5 B	1.5 - 2.5	нет		голубой	100
Стыковой соединитель						
63106020	L-RAA 15	0.5 - 1.5	да		красный	100
63106040	L-RBB 25	1.5 - 2.5	да		голубой	100
63106080	L-RCC 6	4 - 6	да		желтый	50
Концевой соединитель						
63112010	L-RBJ	1.5 - 2.5	нет		прозрачный	100
63112020	L-RCJ	4 - 6	нет		прозрачный	50

По запросам - другие размеры и цвета.

Фотографии и иллюстрации представлены не в точном масштабе и не являются точными до подробностей иллюстрациями соответствующих изделий.

Погрешность ± 0,5 мм

Наконечники КВ безпайковое соединение

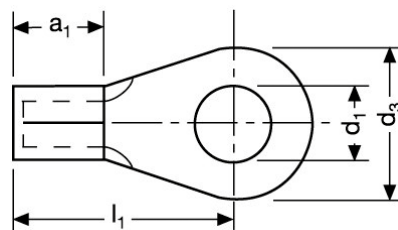

Преимущества

- Простая технология для первоклассных соединений
- Лучшая удельная проводимость (незначительное сопротивление)

Области применения

- Для токопроводящих жил классов гибкости 2, 5 и 6
- Распределительные шкафы, производство промышленного оборудования
- Рельсовые транспортные средства и троллейбусы

Стандарты / Сертификаты соответствия

- По VG 887 10
- Кольцевая форма по DIN 46234, неизолированные

Примечание

- Инструмент: см. в оглавлении раздел «Клещи для обжима прочих соединителей»

Подходящие инструменты

- PEW 12 Универсальные пресс-клещи см. страницу 1019
- V 1311-A Опрессовочный инструмент, гидравлический см. страницу 1014
- DKB 0325 + DKB 0360 Клещи для обжима наконечников см. страницу 1010

Технические характеристики

- Классификация ETIM 5/6**
 Обозначение класса ETIM 5.0/6.0: EC001052
 Описание класса ETIM 5.0/6.0: наконечник, укреплённый на проводе опрессовкой для медного провода
- Примечание**
 s = толщина материала
- Материал**
 Высококачественная электролитическая медь, хорошая удельная проводимость
- Температурный диапазон**
 Кратковременно: + 120° C
 Рабочая: до +90° C
 При монтаже: +110° C; макс. +140° C

Артикул	Обозначение	Для сеч. мм ²	UL сертификация	AWG	Номинальный размер	d1	d3	l1	a1	s	Штук/ед. упаковки
Наконечники КВ безпайковое соединение											
63204015	KB1-2,5R DIN 46234	0.5 - 1.5	нет	22-16	2.5-1.0	2.8	6	11	5		100
63204025	KB1-3R DIN 46234	0.5 - 1.5	нет	22-16	3.2-1.0	3.2	6	11	5	0.8	100
63204035	KB1-3,5R DIN 46234	0.5 - 1.5	нет	22-16	3.5-1.0	3.7	6	11	5	0.8	100
63204045	KB1-4R DIN 46234	0.5 - 1.5	нет	22-16	4.0-1.0	4.3	8	12	5	0.8	100
63204055	KB1-5R DIN 46234	0.5 - 1.5	нет	22-16	5.0-1.0	5.3	10	13	5	0.8	100
63204065	KB1-6R DIN 46234	0.5 - 1.5	нет	22-16	6.0-1.0	6.5	10	13	5	0.8	100
63204075	KB1-8R DIN 46234	0.5 - 1.5	нет	22-16	8.0-1.0	8.4	14	17	5	0.8	100
63204085	KB1-10R DIN 46234	0.5 - 1.5	нет	22-16	10.0-1.0	10.5	14	17	5	0.8	100
63204095	KB2,5-3R DIN 46234	1.5 - 2.5	нет	16-14	3.0-2.5	3.2	6	11	5	0.8	100
63204105	KB2,5-3,5R DIN 46234	1.5 - 2.5	нет	16-14	3.5-2.5	3.7	6	11	5	0.8	100
63204115	KB2,5-4R DIN 46234	1.5 - 2.5	нет	16-14	4.0-2.5	4.3	8	12	5	0.8	100
63204125	KB2,5-5R DIN 46234	1.5 - 2.5	нет	16-14	5.0-2.5	5.3	10	14	5	0.8	100
63204135	KB2,5-6R DIN 46234	1.5 - 2.5	нет	16-14	6.0-2.5	6.5	11	16	5	0.8	100

Артикул	Обозначение	Для сеч. мм ²	UL сертификация	AWG	Номинальный размер	d1	d3	l1	a1	s	Штук/ед. упаковки
63204145	KB2,5-8R DIN 46234	1.5 - 2.5	нет	16-14	8.0-2.5	8.4	14	17	5	0.8	100
63204155	KB2,5-10R DIN 46234	1.5 - 2.5	нет	16-14	10.0-2.5	10.5	14	17	5	0.8	100
63204165	KB2,5-12R DIN 46234	1.5 - 2.5	нет	16-14	12.0-2.5	13	18	20	5	0.8	100
63204175	KB6-4R DIN 46234	2.5 - 6	нет	12-10	4.0-6.0	4.3	8	14	6	1	100
63204185	KB6-5R DIN 46234	2.5 - 6	нет	12-10	5.0-6.0	5.3	10	15	6	1	100
63204195	KB6-6R DIN 46234	2.5 - 6	нет	12-10	6.0-6.0	6.5	11	16	6	1	100
63204205	KB6-8R DIN 46234	2.5 - 6	нет	12-10	8.0-6.0	8.4	14	19	6	1	100
63204215	KB6-10R DIN 46234	2.5 - 6	нет	12-10	10.0-6.0	10.5	18	21	6	1	100
63204225	KB6-12R DIN 46234	2.5 - 6	нет	12-10	12.0-6.0	13	18	21	6	1	100
63204235	KB10-5R DIN 46234	10	нет	8	5.0-10.0	5.3	10	16	8	1.1	100
63204245	KB10-6R DIN 46234	10	нет	8	6.0-10.0	6.5	11	17	8	1.1	100
63204255	KB10-8R DIN 46234	10	нет	8	8.0-10.0	8.4	14	20	8	1.1	100
63204265	KB10-10R DIN 46234	10	нет	8	10.0-10.0	10.5	18	21	8	1.1	100
63204275	KB10-12R DIN 46234	10	нет	8	12.0-10.0	13	22	23	8	1.1	100
63204285	KB16-5R DIN 46234	16	нет	6	5.0-16.0	5.3	11	20	10	1.2	100
63204295	KB16-6R DIN 46234	16	нет	6	6.0-16.0	6.5	11	20	10	1.2	100
63204305	KB16-8R DIN 46234	16	нет	6	8.0-16.0	8.4	14	22	10	1.2	100
63204315	KB16-10R DIN 46234	16	нет	6	10.0-16.0	10.5	18	24	10	1.2	100
63204325	KB16-12R DIN 46234	16	нет	6	12.0-16.0	13	22	26	10	1.2	100
63204335	KB25-5R DIN 46234	25	нет	4	5.0-25.0	5.3	12	25	11	1.5	100
63204345	KB25-6R DIN 46234	25	нет	4	6.0-25.0	6.5	12	25	11	1.5	100
63204355	KB25-8R DIN 46234	25	нет	4	8.0-25.0	8.4	16	25	11	1.5	100
63204365	KB25-10R DIN 46234	25	нет	4	10.0-25.0	10.5	18	26	11	1.5	100
63204375	KB25-12R DIN 46234	25	нет	4	12.0-25.0	13	22	31	11	1.5	100
63204385	KB25-16R DIN 46234	25	нет	4	16.0-25.0	17	35	36	11	1.5	100
63204395	KB35-6R DIN 46234	35	нет	2	6.0-35.0	6.5	15	26	12	1.6	100
63204405	KB35-8R DIN 46234	35	нет	2	8.0-35.0	8.4	16	26	12	1.6	100
63204415	KB35-10R DIN 46234	35	нет	2	10.0-35.0	10.5	18	27	12	1.6	100
63204425	KB35-12R DIN 46234	35	нет	2	12.0-35.0	13	22	31	12	1.6	100
63204435	KB35-16R DIN 46234	35	нет	2	16.0-35.0	17	28	36	12	1.6	100
63204445	KB50-6R DIN 46234	50	нет	1/0	6.0-50.0	6.5	18	34	16	1.8	100
63204455	KB50-8R DIN 46234	50	нет	1/0	8.0-50.0	8.4	18	34	16	1.8	100
63204465	KB50-10R DIN 46234	50	нет	1/0	10.0-50.0	10.5	18	34	16	1.8	100
63204475	KB50-12R DIN 46234	50	нет	1/0	12.0-50.0	13	22	36	16	1.8	100
63204485	KB50-16R DIN 46234	50	нет	1/0	16.0-50.0	17	28	40	16	1.8	100
63204495	KB70-6R DIN 46234	70	нет	2/0	6.0-70.0	6.5	22	38	18	2	100
63204505	KB70-8R DIN 46234	70	нет	2/0	8.0-70.0	8.4	22	38	18	2	100
63204515	KB70-10R DIN 46234	70	нет	2/0	10.0-70.0	10.5	22	38	18	2	100
63204525	KB70-12R DIN 46234	70	нет	2/0	12.0-70.0	13	22	38	18	2	100
63204535	KB70-16R DIN 46234	70	нет	2/0	16.0-70.0	17	28	42	18	2	100
63204545	KB95-8R DIN 46234	95	нет	3/0	8.0-95.0	8.4	24	42	20	2.5	50
63204555	KB95-10R DIN 46234	95	нет	3/0	10.0-95.0	10.5	24	42	20	2.5	50
63204565	KB95-12R DIN 46234	95	нет	3/0	12.0-95.0	13	24	42	20	2.5	50
63204575	KB95-16R DIN 46234	95	нет	3/0	16.0-95.0	17	28	44	20	2.5	50
63204585	KB120-8R DIN 46234	120	нет	4/0	8.0-120.0	8.4	24	44	22	3	25
63204595	KB120-10R DIN 46234	120	нет	4/0	10.0-120.0	10.5	24	44	22	3	25
63204605	KB120-12R DIN 46234	120	нет	4/0	12.0-120.0	13	24	44	22	3	25
63204615	KB120-16R DIN 46234	120	нет	4/0	16.0-120.0	17	28	48	22	3	25
63204625	KB150-10R DIN 46234	150	нет	5/0	10.0-150.0	10.5	30	50	24	3.2	25
63204635	KB150-12R DIN 46234	150	нет	5/0	12.0-150.0	13	30	50	24	3.2	25
63204645	KB150-16R DIN 46234	150	нет	5/0	16.0-150.0	17	30	50	24	3.2	25
63204655	KB185-10R DIN 46234	185	нет	6/0	10.0-185.0	10.5	36	50	28	3.5	20
63204665	KB185-12R DIN 46234	185	нет	6/0	12.0-185.0	13	36	50	28	3.5	20
63204675	KB185-16R DIN 46234	185	нет	6/0	16.0-185.0	17	36	50	28	3.5	20
63204685	KB240-10R DIN 46234	240	нет	7/0	10.0-240.0	10.5	38	56	32	4	10
63204695	KB240-12R DIN 46234	240	нет	7/0	12.0-240.0	13	38	56	32	4	10
63204705	KB240-16R DIN 46234	240	нет	7/0	16.0-240.0	17	38	56	32	4	10

Фотографии и иллюстрации представлены не в точном масштабе и не являются точными до подробностей иллюстрациями соответствующих изделий.



Плоские штыревые наконечники, изолированные

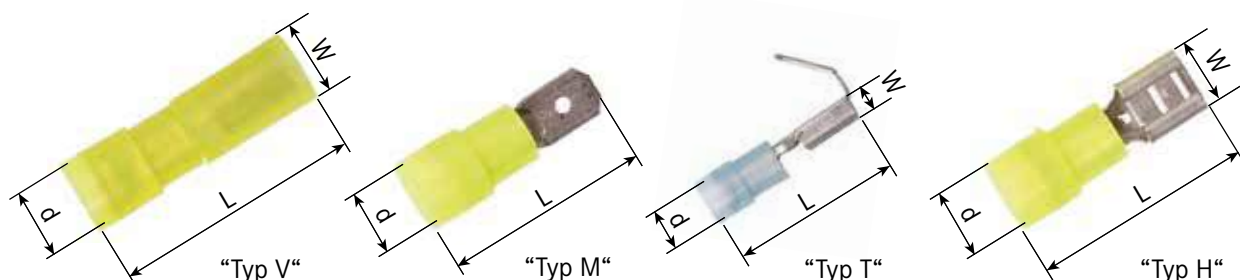

Преимущества

- Простая технология для первоклассных соединений
- Прочно спаянный штыревой наконечник обжимается в любом положении
- Лучшая удельная проводимость (незначительное сопротивление)
- Нет риска, что отдельные проволоочки загнутся и не будут обжаты

Области применения

- Монтаж распределительных электрошкафов
- Кабельные сборки

Стандарты / Сертификаты соответствия

- File Number E334 111, см. Таблицу

Конструкция

- Для лучшей прочности на разрыв
- Для максимальной прочности и лучшей проводимости
- Материал плоских штыревых наконечников в контактной зажимной части сложен в два раза и спаян
- EASY-ENTRY, воронкообразное отверстие пластмассовой гильзы, позволяет быстро, легко и надежно заправить жилу
- 1 = плоская штыревая гильза, тип Н
- 2 = плоский штыревой распределитель, тип Т
- 3 = плоский штыревой наконечник, тип М
- 4 = плоская штыревая гильза, тип V

Подходящие инструменты

- DSA 0110 + DSA 0725 Клещи для обжима наконечников см. страницу 1008
- CSA 0760 + KSA 0760 Клещи для обжима наконечников см. страницу 1008

Технические характеристики

- Классификация ETIM 5/6**
Обозначение класса ETIM 5.0/6.0: EC0005 16
Описание класса ETIM 5.0/6.0: Круглое/плоское штекерное соединение
- Материал**
Латунь луженая
Изоляция: поликарбонат + см. сноску в таблице
- Температурный диапазон**
-20°C до +105°C
Кратковременно: до +120°C

Артикул	Обозначение	Для сеч. мм ²	UL сертификация	Сноска	Цвет	Для плоского наконечника	d мм	L	W мм	Штук/ед. упаковки
Плоские штыревые гильзы по DIN 46245 и подобные (тип Н)										
63101020	L-RA 29 H	0.50 - 1.50	да		красный	2,8x0,5	3.3	18.5	3.5	100
63101010	L-RA 28 H	0.50 - 1.50	да		красный	2,8x0,8	3.3	18.5	3.5	100
63101030	L-RA 49 H	0.50 - 1.50	да	1,3	красный	4,8x0,5	3.7	19	5.7	100
63101040	L-RA 48 H	0.50 - 1.50	да	1,3	красный	4,8x0,8	3.7	19	5.7	100
63101050	L-RA 63 H	0.50 - 1.50	да		красный	6,3x0,8	4	20	7.6	100
63101060	L-RB 48 H	1.50 - 2.50	да	1,3	голубой	4,8x0,5	4.4	19	5.7	100
63101070	L-RB 49 H	1.50 - 2.50	да	1,3	голубой	4,8x0,8	4.4	19	5.7	100
63101080	L-RB 63 H	1.50 - 2.50	да		голубой	6,3x0,8	4.5	20	7.6	100
63101110	L-RC 63 H	4.00 - 6.00	да		желтый	6,3x0,8	6.4	24	7.6	100
63101120	L-RC 95 H	4.00 - 6.00	нет		желтый	9,5x1,2	6.2	31	11	100
Плоские штыревые наконечники (тип М)										
63103010	L-RA 63 M	0.50 - 1.50	да		красный	6,3x0,8	4	22		100
63103020	L-RB 63 M	1.50 - 2.50	да		голубой	6,3x0,8	4.5	22		100
63103040	L-RC 63 M	4.00 - 6.00	да	1,3	желтый	6,3x0,8	6.3	25		100
Плоские штыревые распределители (тип Т)										
63102010	L-RA 63 T	0.50 - 1.50	нет	1,3	красный	6,3x0,8	3.7	22	7.4	100
63102020	L-RB 63 T	1.50 - 2.50	нет	1,3	голубой	6,3x0,8	4.3	22	7.5	50
Плоские штыревые гильзы, полностью изолированные (тип V)										
61794951	L-RA 29 V	0.50 - 1.50	да	2,3	красный	2,8x0,5	3.8	19.3	5	100
61794952	L-RA 28 V	0.50 - 1.50	да	2,3	красный	2,8x0,8	3.8	19.3	5	100
61794953	L-RA 49 V	0.50 - 1.50	да	2,3	красный	4,8x0,5	3.6	20.2	7.4	100
61794955	L-RA 48 V	0.50 - 1.50	да	2,3	красный	4,8x0,8	3.6	20.2	7.4	100
61794960	L-RA 63 V	0.50 - 1.50	да		красный	6,3x0,8	4.4	21	8.8	100
61794969	L-RB 48 V	1.50 - 2.50	да	2,3	голубой	4,8x0,8	4.3	20	7.4	100
61794970	L-RB 63 V	1.50 - 2.50	да		голубой	6,3x0,8	4.5	21	8.8	100
61794971	L-RC 63 V	4.00 - 6.00	да	2,3	желтый	6,3x0,8	5.3	26	9	100

1 = PVC-изоляция из ПВХ-пластиката; 2 = Polyamid-изоляция из полиамида; 3 = непаяные с дополнительной лутунной гильзой. Фотографии и иллюстрации представлены не в точном масштабе и не являются точными до подробностей иллюстрациями соответствующих изделий.

Плоские штыревые наконечники, неизолированные

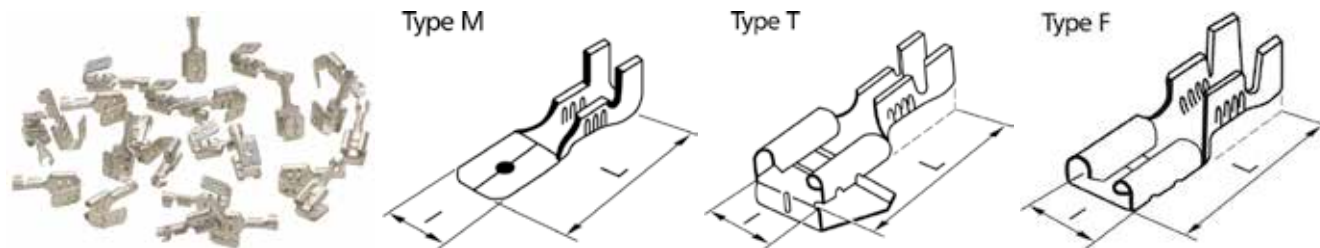

Преимущества

- Для электрических соединений разных компонентов
- Максимальная защита от коррозии благодаря электролитическому лужению латуни

Примечание

- Выбор правильного инструмента зависит от сечения жилы и от плоского наконечника

Подходящие инструменты

- DRB 0505 + DRB 0115 Клещи для обжима наконечников см. страницу 1009
- KRB 0560 Клещи для обжима наконечников см. страницу 1009

Технические характеристики

Классификация ETIM 5/6
Обозначение класса ETIM 5.0/6.0: EC000516
Описание класса ETIM 5.0/6.0: Круглое/плоское штекерное соединение

Материал
Латунь луженая

Температурный диапазон
Рабочая: до +90°C
При монтаже: +110°C; макс. +140°C

Артикул	Обозначение	Для сеч. мм ²	UL сертификация	Инструмент	Для плоского наконечника	I	L	Штук/ед. упаковки
Плоские штыревые гильзы по DIN 46247								
63501060	L-BA 285 F	0.50 - 1.00	нет	DRB 0155	2,8x0,5	5	12,7	100
63501070	L-BA 288 F	0.50 - 1.00	нет	DRB 0155	2,8x0,8	5	12,7	100
63501080	L-BA 485 F	0.75 - 1.50	нет	KRB 0560	4,8x0,5	6.4	16	100
63501090	L-BA 488 F	0.75 - 1.50	нет	KRB 0560	4,8x0,8	6.4	16	100
63501120	L-BA 638 F	0.75 - 1.50	нет	KRB 0560	6,3x0,8	7.6	19	100
63501130	L-BB 638 F	1.50 - 2.50	нет	KRB 0560	6,3x0,8	7.6	19	100
63501140	L-BC 638 F	4.00 - 6.00	нет	KRB 0560	6,3x0,8	7.6	19	100
Плоские штыревые гильзы с отводом								
63501150	L-BA 638 T	0.50 - 1.50	нет	KRB 0560	6,3x0,8	7.5	19	100
Плоские штекерные наконечники								
63501071	L-BA 288 M	0.50 - 1.00	нет	DRB 0155	2,8x0,8	5.5	13	100
63501520	L-BA 638 M	0.50 - 1.00	нет	KRB 0560	6,3x0,8	8	19	100
63501530	L-BB 638 M	1.50 - 2.50	нет	KRB 0560	6,3x0,8	8	19	100

Фотографии и иллюстрации представлены не в точном масштабе и не являются точными до подробностей иллюстрациями соответствующих изделий.

Аналогичная продукция

- Плоские штыревые наконечники с фиксирующей защелкой см. страницу 1007

Аксессуары

- ISO-изоляторы для наконечников

Плоские штыревые наконечники с фиксирующей защелкой



Преимущества

- Простая технология для первоклассных соединений

Подходящие инструменты

- KRB 0560 Клещи для обжима наконечников см. страницу 1009

Технические характеристики

	Классификация ETIM 5/6 Обозначение класса ETIM 5.0/6.0: EC0005 16 Описание класса ETIM 5.0/6.0: Круглое/плоское штекерное соединение
	Материал Латунь луженая
	Температурный диапазон Тип M: max. +90°C Тип F: max. +110°C



Артикул	Обозначение	Для сеч. мм ²	UL сертификация	Для плоского наконечника	I	L	Штук/ед. упаковки
Плоские штыревые наконечники с фиксирующей защелкой (тип M)							
63501020	BM 638 M	1.00 - 2.50	нет	6,3x0,8	16	28	100
63501022	BM-C 638 M	4.00 - 6.00	нет	6,3x0,8	16	28	100
Плоские штыревые гильзы (тип F)							
63501010	B 638 F	1.50 - 2.50	нет	6,3x0,8	7.5	19	100
63501012	B-C 638 F	4.00 - 6.00	нет	6,3x0,8	7.5	19	100

Фотографии и иллюстрации представлены не в точном масштабе и не являются точными до подробностей иллюстрациями соответствующих изделий.

Аналогичная продукция

- Плоский штыревой соединитель, неизолированный

Клеммные колодки Тип M / Тип F

Преимущества

- Быстрое и простое разъединение контакта
- Клеммные колодки вместе с плоскими штыревыми наконечниками обеспечивают надежный и простой монтаж
- Новые соединения выполняются легко и без какой-либо путаницы



Области применения

- Сменные колодки соединители

Примечание

- Только функция захватывания

Технические характеристики

	Классификация ETIM 5/6 Обозначение класса ETIM 5.0/6.0: EC0005 16 Описание класса ETIM 5.0/6.0: Круглое/плоское штекерное соединение
	Материал Полиамид
	Температурный диапазон max. +105°C



Артикул	Обозначение	UL сертификация	Кол-во контактов	Ширина В, мм	Высота, мм	Глубина, мм	Штук/ед. упаковки
Клеммные колодки, тип M							
63300100	408-2 M	нет	2	15.3	13.2	32.2	100
63300110	408-4 M	нет	4	27.5	16.8	32.6	100
63300120	408-6 M	нет	6	31.2	18.8	32.9	100
63300130	408-8 M	нет	8	40.4	18.8	33.1	100
Клеммные колодки, тип F							
63300140	408-2 F	нет	2	12.6	10	23.2	100
63300150	408-4 F	нет	4	24.5	14.1	24	100
63300160	408-6 F	нет	6	28.2	14.9	24.3	100
63300170	408-8 F	нет	8	37.4	15.4	24.4	100

Фотографии и иллюстрации представлены не в точном масштабе и не являются точными до подробностей иллюстрациями соответствующих изделий.

Аксессуары

- Плоские штыревые наконечники, неизолированные см. страницу 1006



DSA 0110 + DSA 0725 Клещи для обжима наконечников



Преимущества

- Подходит как для правши, так и для левши
- Незначительные усилия для безупречной опрессовки
- Явно выраженный прессовый штамп
- Сечения обжимных матриц выштампованы для контроля на поверхности кабельных наконечников
- Клещи снабжены принудительной системой обжима, не позволяющей обжимать наконечники с усилием слабее установленного

Области применения

- Безопасные пресс-клещи для обжима изолированных кабельных наконечников
- Для изолированных кабельных наконечников, плоских штыревых соединителей и др.

Характеристики

- Аварийное размыкание в случае, если операцию обжима нужно прервать

Стандарты / Сертификаты соответствия

- Испытаны по DIN

Технические характеристики

- Классификация ETIM 5/6**
 Обозначение класса ETIM 5.0/6.0: EC000168
 Описание класса ETIM 5.0/6.0: Обжимной инструмент кабельный наконечник / соединитель, наконечник для жил, присоединение экрана
- Общее**
 Регулируемое обжимное давление
- Примечание**
 Обжимной профиль: овальный

Артикул	Обозначение	Для сеч. мм ²	Вес, кг	Длина, мм	Штук/ед. упаковки
DSA 0110 + DSA 0725 Клещи для обжима наконечников					
61722050	DSA 0110	0,1 - 1,5	0,35	225	1
61722060	DSA 0725	0,5 - 2,5	0,35	192	1

Фотографии и иллюстрации представлены не в точном масштабе и не являются точными до подробностей иллюстрациями соответствующих изделий.

Аксессуары

- Плоские штыревые наконечники, изолированные см. страницу 1005
- Кабельные наконечники, изолированные см. страницу 1002



CSA 0760 + KSA 0760 Клещи для обжима наконечников



Преимущества

- Явно выраженный прессовый штамп
- Требуется меньше усилий для обжима благодаря специальному механизму
- Испытаны мин. на 80 000 опрессовок
- Клещи снабжены принудительной системой обжима, не позволяющей обжимать наконечники с усилием слабее установленного
- Сечения обжимных матриц выштампованы для контроля на поверхности кабельных наконечников

Области применения

- Безопасные пресс-клещи для обжима изолированных наконечников, 0,5-6,0 мм²

Характеристики

- Аварийное размыкание в случае, если операцию обжима нужно прервать

Стандарты / Сертификаты соответствия

- Испытаны по DIN EN 60352-2

Конструкция

- CSA 0760: с рамкой С-формы, старая конструкция
- KSA 0760: с рамкой К-формы, удобная конструкция с длинными ручками для работы двумя руками

Технические характеристики

- Классификация ETIM 5/6**
 Обозначение класса ETIM 5.0/6.0: EC000168
 Описание класса ETIM 5.0/6.0: Обжимной инструмент кабельный наконечник / соединитель, наконечник для жил, присоединение экрана
- Примечание**
 Обжимной профиль: овальный

Артикул	Обозначение	Для сеч. мм ²	Обжимной профиль	Вес, кг	Длина, мм	Штук/ед. упаковки
CSA 0760 + KSA 0760 Клещи для обжима наконечников						
61722070	CSA 0760	0,5 - 6,00	Овальный	0,5	220	1
61790910	KSA 0760	0,5 - 6,00	Овальный	0,54	255	1
61751950	Запасная пружина для CSA/KSA/DSA 0760	-				1
61722071	Обжимные вставки для CSA + KSA 0760	-				1

Фотографии и иллюстрации представлены не в точном масштабе и не являются точными до подробностей иллюстрациями соответствующих изделий.

Аксессуары

- Плоские штыревые наконечники, изолированные см. страницу 1005
- Кабельные наконечники, изолированные см. страницу 1002



DRB 0505 + DRB 0115 Клещи для обжима наконечников



Преимущества

- Незначительные усилия для безупречной опрессовки
- Стопорная функция для безупречной опрессовки наконечника
- Явно выраженный прессовый штамп
- Испытаны на мин. 50 000 операций по обжиму

Области применения

- Пресс-клещи для неизолированных наконечников с плоским штыревым соединением 2,8
- Также для обжима плоских штыревых наконечников с фиксирующей защелкой

Характеристики

- Аварийное размыкание в случае, если операцию обжима нужно прервать

Стандарты / Сертификаты соответствия

- Испытаны по DIN EN 60352-2

Конструкция

- DRB 0505: диапазон сечений: 0,05-0,5 мм²
- DRB 0115: сечения: 0,1-1,5 мм²

Технические характеристики

- Классификация ETIM 5/6**
 Обозначение класса ETIM 5.0/6.0: EC000168
 Описание класса ETIM 5.0/6.0: Обжимной инструмент кабельный наконечник/соединитель, наконечник для жил, присоединение экрана
- Общее**
 Регулируемое обжимное давление
- Примечание**
 Обжимной профиль: овальный

Артикул	Обозначение	Для сеч. мм ²	Обжимной профиль	Для плоских штыревых наконечников	Вес, кг	Длина, мм	Штук/ед. упаковки
DRB 0505 + DRB 0115 Клещи для обжима наконечников							
61790930	DRB 0505	0,05 - 0,5	овальный	2,8	0,35	192	1
61790940	DRB 0115	0,1 - 1,5	овальный	2,8	0,35	192	1

Фотографии и иллюстрации представлены не в точном масштабе и не являются точными до подробностей иллюстрациями соответствующих изделий.

Аксессуары

- Плоские штыревые наконечники, неизолированные см. страницу 1006



KRB 0560 Клещи для обжима наконечников



Преимущества

- Явно выраженный прессовый штамп
- Стопорная функция для безупречной опрессовки наконечника
- Удобные ручки как для больших, так и для маленьких рук
- Уникальный механизм снижает усилие руки с 450 до 250 Н
- Испытаны мин. на 80 000 опрессовок

Области применения

- Удобные пресс-клещи для неизолированных плоских штыревых наконечников, 0,5-6,0 мм², с плоским штыревым соединением 4,8 и 6,3

Характеристики

- Аварийное размыкание в случае, если операцию обжима нужно прервать

Стандарты / Сертификаты соответствия

- Испытаны по DIN EN 60352-2

Примечание

- Локализатор обеспечивает правильное расположение деталей, что является важной составляющей качественного соединения

Комплектация

- 61790950 - поставляется без локализатора
- 61791100 - поставляется с локализатором

Технические характеристики

- Классификация ETIM 5/6**
 Обозначение класса ETIM 5.0/6.0: EC000168
 Описание класса ETIM 5.0/6.0: Обжимной инструмент кабельный наконечник/соединитель, наконечник для жил, присоединение экрана
- Общее**
 Регулируемое обжимное давление
- Примечание**
 Обжимной профиль: овальный

Артикул	Обозначение	Для сеч. мм ²	Обжимной профиль	Для плоских штыревых наконечников	Вес, кг	Длина, мм	Штук/ед. упаковки
KRB 0560 Клещи для обжима наконечников							
61790950	KRB 0560 без локализатора	0,5 - 6,00	овальный	4,8 + 6,3	0,54	255	1
61791100	KRB 0560 с локализатором	0,5 - 6,00	овальный	4,8 + 6,3	0,54	255	1

Фотографии и иллюстрации представлены не в точном масштабе и не являются точными до подробностей иллюстрациями соответствующих изделий.

Аксессуары

- Плоские штыревые наконечники, неизолированные см. страницу 1006



DKB 0325 + DKB 0360 Клещи для обжима наконечников



Преимущества

- Стопорная функция для безупречной опрессовки наконечника
- Явно выраженный прессовый штамп
- Незначительные усилия для безупречной опрессовки
- Испытаны мин. на 80 000 опрессовок

Области применения

- Безопасные пресс-клещи для обжима неизолированных кабельных наконечников
- Для неизолированных кабельных наконечников, других соединителей и трубчатых кабельных наконечников KR

Характеристики

- Аварийное размыкание в случае, если операцию обжима нужно прервать

Стандарты / Сертификаты соответствия

- Испытаны по DIN EN 60352-2

Конструкция

- DKB 0325 диапазон сечений: 0,25-2,5 мм²
- DKB 0360 диапазон сечений: 0,25-6,0 мм²

Технические характеристики

	Классификация ETIM 5/6
	Обозначение класса ETIM 5.0/6.0: EC000168
	Описание класса ETIM 5.0/6.0: Обжимной инструмент кабельный наконечник/соединитель, наконечник для жил, присоединение экрана
	Общее
	Регулируемое обжимное давление
	Примечание
	Опресовочный профиль: дорн

Артикул	Обозначение	Для сеч. мм ²	Обжимной профиль	Вес, кг	Длина, мм	Штук/ед. упаковки
DKB 0325 + DKB 0360 Клещи для обжима наконечников						
61722110	DKB 0325	0,25 - 2,5	дорн	0.35	192	1
61790920	DKB 0360	0,25 - 6.00	дорн	0.35	192	1

Фотографии и иллюстрации представлены не в точном масштабе и не являются точными до подробностей иллюстрациями соответствующих изделий.

Аксессуары

- Наконечники KB безпайковое соединение см. страницу 1003



KWB 4099 Клещи для обжима наконечников



Преимущества

- Явно выраженный прессовый штамп
- Стопорная функция для безупречной опрессовки наконечника
- Удобные ручки как для больших, так и для маленьких рук
- Уникальный механизм снижает усилие руки с 450 до 250 Н
- Испытаны мин. на 80 000 опрессовок

Области применения

- Безопасные пресс-клещи для обжима неизолированных наконечников, сеч. 4,0-10 мм²
- Для неизолированных кабельных наконечников, других соединителей и трубчатых кабельных наконечников KR

Характеристики

- Аварийное размыкание в случае, если операцию обжима нужно прервать

Технические характеристики

	Классификация ETIM 5/6
	Обозначение класса ETIM 5.0/6.0: EC000168
	Описание класса ETIM 5.0/6.0: Обжимной инструмент кабельный наконечник/соединитель, наконечник для жил, присоединение экрана
	Общее
	Регулируемое обжимное давление
	Примечание
	Обжимной профиль: W-опрессовка

Артикул	Обозначение	Для сеч. мм ²	Вес, кг	Длина, мм	Штук/ед. упаковки
KWB 4099 Клещи для обжима наконечников					
61722130	KWB 4099	4.00 - 10.00	0.5	220	1

Фотографии и иллюстрации представлены не в точном масштабе и не являются точными до подробностей иллюстрациями соответствующих изделий.

Аксессуары

- Трубчатые кабельные наконечники KR/ KRT/ KRF см. страницу 1011
- Наконечники KB безпайковое соединение см. страницу 1003



Трубчатые кабельные наконечники KR/ KRT/ KRF

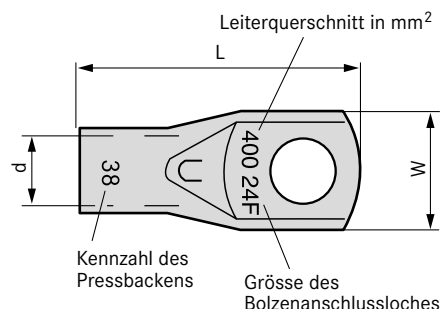

Преимущества

- С контрольным отверстием (от 4 мм²)
- Высокая безопасность и нагрузка благодаря применению высококачественной электролитической меди

Области применения

- KR: для токопроводящих жил с классом гибкости 2 и 5, сечением 0,75-10 мм²
- KRT: для многопроволочных проводников (кл. гибкости 2) с сечением 10-400 мм²
- KRF: для медных проводников (кл. гибкости 2 и 5) с сечением 16-400 мм²

- Для подключения к шинам или приборным штекерам из меди
- Макс. 48 кВ

Стандарты / Сертификаты соответствия

- В сочетании с рекомендуемым обжимным инструментом, выполняются требования SS-EN 61238-1, BS 4579:1, VDE 0220:1, EN-IEC 61238:1
- Регистрационный номер UL: E205350 (см. таблицу)

Технические характеристики

Классификация ETIM 5/6
Обозначение класса ETIM 5.0/6.0: EC001051

Описание класса ETIM 5.0/6.0:
Наконечник кабеля в трубе для медного провода

Материал
Луженая электролитическая медь (Cu/Sn4, покрытие оловом 4 мкм)

Температурный диапазон
Рабочая: до +90°C
При монтаже: +110°C; макс. +140°C
Температура при монтаже: 110°C, макс. +140°C

Артикул	Обозначение	Ø отверстия, мм	UL сертификация	Длина, мм	Обжимные матрицы	d мм	W мм	Штук/ед. упаковки
KR								
61796480	KR 0,75/3	3	нет	16		1.3	6	100
61796490	KR 0,75/4	4	нет	17		1.3	6	100
61796500	KR 1,5/3	3	да	16		1.8	6.5	100
61796510	KR 1,5/4	4	да	17		1.8	6.5	100
61796520	KR 1,5/5	5	да	18		1.8	7.5	100
61796530	KR 2,5/3	3	да	17		2.3	7.5	100
61796540	KR 2,5/4	4	да	18		2.3	7.5	100
61796550	KR 2,5/5	5	да	19		2.3	8.5	100
61796560	KR 2,5/6	6	да	19		2.3	8.5	100
61796570	KR 4/4	4	да	21		3	8.5	100
61796580	KR 4/5	5	да	22		3	9	100
61796590	KR 4/6	6	да	23		3	10	100
61796600	KR 6/4	4	да	22		4	9.5	100
61796610	KR 6/5	5	да	22		4	9.5	100
61796620	KR 6/6	6	да	23		4	10	100
61796630	KR 6/8	8	да	30		4	13.5	100
61796631	KR 10/5	5	да	29	B 7/B 8	5	11.5	100
61796632	KR 10/6	6	да	29	B 7/B 8	5	11.5	100
61796633	KR 10/8	8	да	33	B 7/B 8	5	13.5	100
KRT								
61796640	KRT 10/5	5	да	29	B 7	4.5	10	100
61796650	KRT 10/6	6	да	29	B 7	4.5	10	100
61796660	KRT 10/8	8	да	34	B 7	4.5	13	100
61796670	KRT 10/10	10	да	34	B 7	4.5	16	100
61796680	KRT 10/12	12	да	41	B 7	4.5	19	100
61796690	KRT 16/5	5	да	34	B 8,5	5.5	12	100
61796700	KRT 16/6	6	да	34	B 8,5	5.5	12	100
61796710	KRT 16/8	8	да	39	B 8,5	5.5	15	100
61796720	KRT 16/10	10	да	39	B 8,5	5.5	16	100
61796730	KRT 16/12	12	да	47	B 8,5	5.5	19	100
61796740	KRT 25/6	6	да	43	B 10	7	14	100
61796750	KRT 25/8	8	да	43	B 10	7	15	100
61796760	KRT 25/10	10	да	43	B 10	7	16	100
61796770	KRT 25/12	12	да	48	B 10	7	19	100
61796780	KRT 35/6	6	да	49	B 12	8.5	17	100
61796790	KRT 35/8	8	да	49	B 12	8.5	17	100
61796800	KRT 35/10	10	да	49	B 12	8.5	19	100
61796810	KRT 35/12	12	да	53	B 12	8.5	22	100
61796820	KRT 50/6	6	да	53	B 14	10	20	50
61796830	KRT 50/8	8	да	53	B 14	10	20	50
61796840	KRT 50/10	10	да	53	B 14	10	20	50
61796850	KRT 50/12	12	да	56	B 14	10	22	50
61796860	KRT 70/8	8	да	55	B 16	12	23	50

Артикул	Обозначение	Ø отверстия, мм	UL сертификация	Длина, мм	Обжимные матрицы	d мм	W мм	Штук/ед. упаковки
61796870	KRT 70/10	10	да	55	B 16	12	23	50
61796880	KRT 70/12	12	да	58	B 16	12	23	50
61796890	KRT 95/8	8	да	60	B 18	13,5	26	50
61796900	KRT 95/10	10	да	60	B 18	13,5	26	50
61796910	KRT 95/12	12	да	63	B 18	13,5	26	50
61796920	KRT 95/16	16	да	69	B 18	13,5	28	50
61796930	KRT 120/10	10	да	64	B 19	15	28	50
61796940	KRT 120/12	12	да	64	B 19	15	28	50
61796950	KRT 120/16	16	да	70	B 19	15	28	50
61796960	KRT 150/12	12	нет	76	B 22	17	32	25
61796970	KRT 150/16	16	нет	76	B 22	17	32	25
61796990	KRT 185/12	12	нет	79	13 B 24	19	35	25
61797000	KRT 185/16	16	нет	79	13 B 24	19	35	25
61797020	KRT 240/12	12	нет	86	13 B 26	21	38	25
61797030	KRT 240/16	16	нет	86	13 B 26	21	38	25
61797050	KRT 300/16	16	нет	100	13 B 30	24	44	10
61797080	KRT 400/20	20	нет	114	13 B 32	26	48	10
KRF								
61803020	KRF 16/6	6	да	34	B 9	6	13	100
61803030	KRF 16/8	8	да	34	B 9	6	13	100
61803040	KRF 16/10	10	да	38	B 9	6	16	100
61803050	KRF 16/12	12	да	47	B 9	6	22	100
61803060	KRF 25/6	6	да	39	B 11	8	16	100
61803070	KRF 25/8	8	да	39	B 11	8	16	100
61803080	KRF 25/10	10	да	42	B 11	8	17	100
61803090	KRF 25/12	12	да	47	B 11	8	22	100
61803110	KRF 35/6	6	да	47	B 13	9	18	100
61803120	KRF 35/8	8	да	47	B 13	9	18	100
61803130	KRF 35/10	10	да	47	B 13	9	18	100
61803140	KRF 35/12	12	да	52	B 13	9	22	100
61803160	KRF 50/8	8	да	50	B 14,4	11	21	100
61803170	KRF 50/10	10	да	50	B 14,5	11	21	100
61803180	KRF 50/12	12	да	53	B 14,5	11	21	100
61803190	KRF 50/16	16	да	59	B 14,5	11	27	100
61803200	KRF 70/8	8	да	55	B 17	13	25	50
61803210	KRF 70/10	10	да	55	B 17	13	25	50
61803220	KRF 70/12	12	да	58	B 17	13	25	50
61803230	KRF 70/16	16	да	64	B 17	13	28	50
61803240	KRF 95/10	10	да	69	B 20	15	29	50
61803250	KRF 95/12	12	да	69	B 20	15	29	50
61803260	KRF 95/16	16	да	69	B 20	15	29	50
61803270	KRF 120/10	10	да	73	B 22	17	32	25
61803280	KRF 120/12	12	да	73	B 22	17	32	25
61803290	KRF 120/16	16	да	73	B 22	17	32	25
61803300	KRF 150/12	12	да	80	B 25/13 CB 25	19	36	25
61803310	KRF 150/16	16	да	80	B 25/13 CB 25	19	36	25
61803330	KRF 185/12	12	да	86	13 B 27	21	39	20
61803340	KRF 185/16	16	да	86	13 B 27	21	39	20
61803350	KRF 185/20	20	да	93	13 B 27	21	39	20
61803360	KRF 240/12	12	да	96	13 B 30	22,5	42	10
61803370	KRF 240/16	16	да	96	13 B 30	22,5	42	10
61803380	KRF 240/20	20	да	95	13 B 30	22,5	42	10
61803390	KRF 300/16	16	да	99	13 B 32	24,5	46	10
61803400	KRF 300/20	20	да	99	13 B 32	24,5	46	10
61803420	KRF 400/16	16	да	111	13 B 38	30	56	10
61803430	KRF 400/20	20	да	126	13 B 38	30	56	10
61803440	KRF 400/24	24	да	118	13 B 38	30	56	10

Фотографии и иллюстрации представлены не в точном масштабе и не являются точными до подробностей иллюстрациями соответствующих изделий.

Аналогичная продукция

- Наконечники KB безлайковое соединение см. страницу 1003

Аксессуары

- T 2288 Опрессовочный инструмент см. страницу 1014
- V 1311-A Опрессовочный инструмент, гидравлический см. страницу 1014
- DKB 0325 + DKB 0360 Клещи для обжима наконечников см. страницу 1010
- PVL 1300 опрессовочный инструмент, работает от аккумулятора см. страницу 1015

Трубчатые кабельные наконечники KRFN

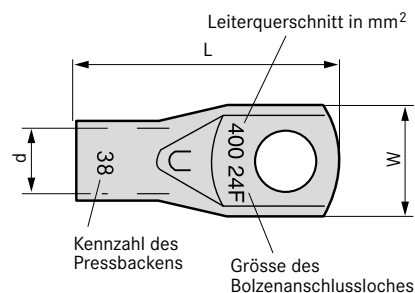

Преимущества

- Могут быть установлены с помощью кабельных вводов, позволяя осуществить предварительную сборку
- Высокая безопасность и нагрузка благодаря применению высококачественной электролитической меди
- Со смотровым отверстием

Стандарты / Сертификаты соответствия

- В сочетании с рекомендуемым обжимным инструментом, выполняются требования SS-EN 61238-1, BS 4579:1, VDE 0220:1, EN-IEC 61238:1

Подходящие инструменты

- V 1311-A Опрессовочный инструмент, гидравлический

Технические характеристики



Материал

Лужёная электролитическая медь



Температурный диапазон

Рабочая: до +90°C
При монтаже: +110°C; макс. +140°C
Температура при монтаже: 110°C, макс. +140°C

Области применения

- Трубчатые кабельные наконечники для стандартных и гибких токопроводящих жил сечением 50-240 мм², с классом гибкости 2 и 5
- В ограниченном (узком) пространстве

Артикул	Обозначение	Ø отверстия, мм	UL сертификация	Длина, мм	Обжимные матрицы	d мм	W мм	Штук/ед. упаковки
Трубчатые кабельные наконечники KRFN								
61797400	KRFN 50/6	6	нет	51	B 14,5	11	18	100
61797401	KRFN 50/8	8	нет	51	B 14,5	11	18	100
61797402	KRFN 50/10	10	нет	51	B 14,5	11	18	100
61797403	KRFN 70/6	6	нет	56	B 14,5	13	20	50
61797404	KRFN 70/8	8	нет	56	B 17	13	20	50
61797405	KRFN 70/10	10	нет	56	B 17	13	20	50
61797406	KRFN 95/8	8	нет	61	B 20	15	24	50
61797407	KRFN 95/10	10	нет	62	B 20	15	24	50
61797408	KRFN 95/12	12	нет	64	B 20	15	24	50
61797409	KRFN 120/8	8	нет	65	B 22	17	26	50
61797410	KRFN 120/10	10	нет	66	B 22	17	26	50
61797411	KRFN 120/12	12	нет	68	B 22	17	26	50
61797412	KRFN 150/10	10	нет	73	B 25/13 CB 25	19	30	50
61797413	KRFN 150/12	12	нет	75	B 25/13 CB 25	19	30	50
61797414	KRFN 185/10	10	нет	80	13 B 27	21	32	25
61797415	KRFN 185/12	12	нет	82	13 B 27	21	32	25
61797416	KRFN 185/16	16	нет	86	13 B 27	21	32	25
61797417	KRFN 240/10	10	нет	84	13 B 30	22.5	38	50
61797418	KRFN 240/12	12	нет	84	13 B 30	22.5	38	50

Фотографии и иллюстрации представлены не в точном масштабе и не являются точными до подробностей иллюстрациями соответствующих изделий.

Аналогичная продукция

- Трубчатые кабельные наконечники KR/ KRT/ KRF см. страницу 1011
- Наконечники KB безпайковое соединение см. страницу 1003

Аксессуары

- T 2288 Опрессовочный инструмент см. страницу 1014
- V 1311-A Опрессовочный инструмент, гидравлический см. страницу 1014
- DKV 0325 + DKV 0360 Клещи для обжима наконечников см. страницу 1010
- PVL 1300 опрессовочный инструмент, работает от аккумулятора см. страницу 1015

T 2288 Опрессовочный инструмент



Преимущества

- Принудительный стопор гарантирует надёжный обжим
- Удобный инструмент для электриков, для работы на местах
- Небольшой размер

Области применения

- Для опрессовки медных соединителей, сеч. 10-25 мм²
- Для опрессовки трубчатых кабельных наконечников (KRT) и стыковых соединителей

Стандарты / Сертификаты соответствия

- Испытания проведены в соответствии со стандартом SS-EN6 1238-1

Технические характеристики



Классификация ETIM 5/6

Обозначение класса ETIM 5.0/6.0: EC000168
 Описание класса ETIM 5.0/6.0: Обжимной инструмент кабельный наконечник/соединитель, наконечник для жил, присоединение экрана



Примечание

Обжимной профиль: шестиугольный

Артикул	Обозначение	Для сеч. мм ²	Обжимной профиль	Вес, кг	Длина, мм	Штук/ед. упаковки
T 2288 Опрессовочный инструмент						
61790961	T 2288	10.0 - 25.0	Шестигранник	0.6	300	1

Фотографии и иллюстрации представлены не в точном масштабе и не являются точными до подробностей иллюстрациями соответствующих изделий.

V 1311-A Опрессовочный инструмент, гидравлический



Преимущества

- Быстрая и автоматическая подача дорнов и обжимных матриц
- Незначительное усилие руки (макс. 245 Ньютон)
- Удобная форма ручек
- Головка для опрессовки поворачивается на 180 градусов
- Минимальное количество деталей для быстрой замены

Области применения

- Система 1311 для опрессовки медных соединителей, сеч. 10-400 мм²

Комплектация

- Инструмент в комплекте - не требуется внешнего насоса
- Поставка в переносном деревянном ящике
- Обжимные матрицы и матрицедержатели заказываются отдельно

Технические характеристики



Классификация ETIM 5/6

Обозначение класса ETIM 5.0/6.0: EC000168
 Описание класса ETIM 5.0/6.0: Обжимной инструмент кабельный наконечник/соединитель, наконечник для жил, присоединение экрана



По запросу

Пресс-клещи на аккумуляторных батареях



Примечание

Обжимной профиль: шестигранный
 Усилие опрессования: 130 кН (13 т)

Артикул	Обозначение	Для сеч. мм ²	Держатель матриц внутри	Держатель матриц снаружи	Вес, кг	Длина, мм	Штук/ед. упаковки
V 1311-A Опрессовочный инструмент, гидравлический							
61795925	V 1311-A	10.0 - 400.0	V 1316	V 1318	4.9	590	1

Фотографии и иллюстрации представлены не в точном масштабе и не являются точными до подробностей иллюстрациями соответствующих изделий.

Аналогичная продукция

- PVL 1300 опрессовочный инструмент, работает от аккумулятора см. страницу 1015

Аксессуары

- Держатели матриц для пресс-клещей 1311 см. страницу 1016
- Матрицы для пресс-клещей 1311 и 1300 см. страницу 1016

PVL 1300 опрессовочный инструмент, работает от аккумулятора

Преимущества

- Эргономичный дизайн, который оптимизирует баланс инструмента в руке пользователей
- Сигнализирует, в случае если не достигнута достаточная сила опрессовки
- LED подсветка для темных помещений
- Документация

Области применения

- Аккумуляторные пресс-клещи для кабельных наконечников и соединителей KRF/KSF, KRД/KSD, KRT/KST 10-400 мм² / 120 мм²
- Аксессуары те же, что и для V1311-A клещей





Характеристики

- Обжим/заряд: 60-120 в зависимости от размера и температуры
- Время обжима: 4-12 сек., в зависимости от размера
- Экологически чистая батарея, Li-Ion Makita 3,0 Ач 18V
- 230 VAC зарядное устройство Li-ion Makita, время зарядки: 22 мин
- LED индикаторы статуса зарядки

Комплектация

- Поставляется в пластмассовом кейсе, зарядное устройство и руководство по эксплуатации
- Обжимные матрицы и матрицедержатели заказываются отдельно

Технические характеристики

	Классификация ETIM 5/6 Обозначение класса ETIM 5.0/6.0: EC000168 Описание класса ETIM 5.0/6.0: Обжимной инструмент кабельный наконечник/соединитель, наконечник для жил, присоединение экрана
	Общее Габариты: 412x319x75 мм Вес: 5.4 кг
	По запросу По запросу доступен ДВОЙНОЙ обжимной инструмент (обеспечивает хорошее качество обжимки также и для уплотненных жил)
	Примечание Обжимной профиль: шестигранный Сила опрессовки: 124 кН (13т)
	Температурный диапазон -20°C до +40°C



Артикул	Обозначение	Вес, кг	Штук/ед. упаковки
PVL 1300 опрессовочный инструмент, работает от аккумулятора			
61813821	Опрессовочный инструмент PVL 1300	5.4	1

Фотографии и иллюстрации представлены не в точном масштабе и не являются точными до подробностей иллюстрациями соответствующих изделий.

Аксессуары

- Держатели матриц для пресс-клещей 1311 см. страницу 1016
- Матрицы для пресс-клещей 1311 и 1300 см. страницу 1016

Держатели матриц для пресс-клещей 1311

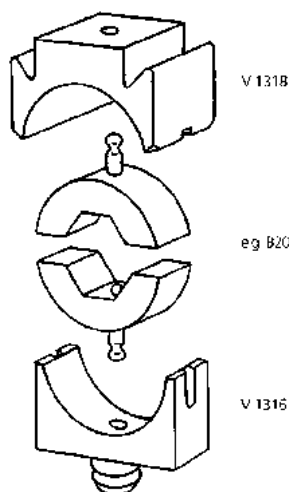

Преимущества

- Для пресс-клещей V1311 необходим как внутренний матрицедержатель V1316, так и внешний матрицедержатель V1318

Области применения

- Система 1311 для опрессовки медных соединений сечением 10–400 мм²

Примечание

- Только для матриц, не имеющих числа 13 в обозначении артикула

Подходящие инструменты

- V 1311-A Опрессовочный инструмент, гидравлический см. страницу 1014
- PVL 1300 опрессовочный инструмент, работает от аккумулятора см. страницу 1015

Технические характеристики



Классификация ETIM 5/6

Обозначение класса ETIM 5.0/6.0: EC001282

Описание класса ETIM 5.0/6.0: Использование для обжимного инструмента, кабельных наконечников/соединителей, наконечников для жил, присоединения экрана

Артикул	Обозначение	Для обжимного инструмента	Обжимные матрицы/ед. упаковки	Упаковка
Держатели матриц для пресс-клещей 1311				
61795941	V 1316 держатель матриц внутри	V 1311	1	1
61795942	V 1318 держатель матриц снаружи	V 1311	1	1

Монтаж компонентов: сначала выберите обжимные матрицы. Обратите внимание, что не для всех обжимных матриц нужен матрицедержатель (в зависимости от сечения и кабельных наконечников подлежащих опрессовке)

Фотографии и иллюстрации представлены не в точном масштабе и не являются точными до подробностей иллюстрациями соответствующих изделий.

Матрицы для пресс-клещей 1311 и 1300



Области применения

- Матрицы для инструмента V 1311 и PVL 1300 для обжатия наконечников (KR/KRT/KRF) и соединителей (KS/KST/KSF)

Примечание

- По запросам - обжимные матрицы для медных ответвительных клемм

Комплектация

- Обжимные вставки поставляются парно
- Для матриц, артикул которых начинается с числа «13В» дополнительных матрицедержателей не требуется, для всех остальных матриц Вам необходимо заказывать держатели отдельно

Технические характеристики



Классификация ETIM 5/6

Обозначение класса ETIM 5.0/6.0: EC001282

Описание класса ETIM 5.0/6.0: Использование для обжимного инструмента, кабельных наконечников/соединителей, наконечников для жил, присоединения экрана

Подходящие инструменты

- V 1311-A Опрессовочный инструмент, гидравлический см. страницу 1014
- PVL 1300 опрессовочный инструмент, работает от аккумулятора см. страницу 1015

Артикул	Обозначение	Для KR/KS мм ²	Для KRT/KST мм ²	Для KRF/KSF мм ²	Шт.
Обжимные матрицы – в паре					
61795950	B7	10	10		1
61795951	B8	10		10	1
61795960	B8,5		16		1
61795970	B9			16	1
61795971	B10		25		1
61795972	B11			25	1
61795980	B12		35		1
61795981	B13			35	1
61795990	B14		50		1
61795991	B14,5			50	1
61796000	B16		70		1
61796001	B17			70	1
61796010	B18		95		1
61796021	B20			95	1
61796020	B19	120			1
61796030	B22	150		120	1
61796032	B25			150	1
61796031	B24	185			1
61796042	13B25			150	1
61796043	13B26	240			1
61796044	13B30	300		240	1
61796045	13B32	400		300	1
61796046	13B38			400	1

Монтаж компонентов: сначала выберите обжимные матрицы. Обратите внимание, что не для всех обжимных матриц нужен матрицедержатель (в зависимости от сечения и кабельных наконечников подлежащих опрессовке)

Фотографии и иллюстрации представлены не в точном масштабе и не являются точными до подробностей иллюстрациями соответствующих изделий.



Мобильный инструмент для обжима

Преимущества

- Надёжный обжим благодаря технологии параллельного обжима
- Обжимные вставки могут легко и быстро заменяться
- Небольшой вес
- Эргономичные пластмассовые ручки

Области применения

- Идеальный инструмент для сервисных работ

Примечание

- Инструмент после замены обжимной вставки необходимо закрыть

Комплектация

- 62000100: инструмент с 1 вставкой для обжима наконечников 0,25-10 мм²
- 621000105: только инструмент (без чемоданчика и обжимной вставки)
- 62000102: практичный пластмассовый чемоданчик для хранения обжимного инструмента и вставок

Информация

- Быстрая смена вставок

Технические характеристики

Классификация ETIM 5/6
 Обозначение класса ETIM 5.0/6.0: EC000168
 Описание класса ETIM 5.0/6.0: Обжимной инструмент кабельный наконечник/соединитель, наконечник для жил, присоединение экрана



Артикул	Обозначение	Обжимные вставки	Шт.
Мобильный инструмент для обжима			
62000100	МСТ инструмент со вставкой для обжима наконечников	Наконечники для жил 0,25-10 мм ²	1
62000105	МСТ без обжимной вставки		1
62000102	МСТ чемодан (пустой)		1

Фотографии и иллюстрации представлены не в точном масштабе и не являются точными до подробностей иллюстрациями соответствующих изделий.

Аксессуары

- Мобильный инструмент для обжима Сменные вставки см. страницу 1018

Мобильный инструмент для обжима Сменные вставки



Преимущества

- Обжимные вставки имеют четкую маркировку, что сводит к минимуму возможность ошибки
- Хранение в практичных боксах, которые можно соединять вместе
- Испытаны на более чем 20 000 опрессовок

Примечание

- МСТ вставка RJ45 — только для неэкранированного исполнения

Подходящие инструменты

- Мобильный инструмент для обжима см. страницу 1017

Технические характеристики



Классификация ETIM 5/6

Обозначение класса ETIM 5.0/6.0: EC001282
 Описание класса ETIM 5.0/6.0: Использование для обжимного инструмента, кабельных наконечников/соединителей, наконечников для жил, присоединения экрана

Артикул	Обозначение	Подходит для	Спецификация	Спецификация GB	Обжимной профиль	Шт.
Кабельные наконечники						
62000110	МСТ обжимная вставка для кабельного изолир. наконечника 4300-3129	изолированный кабельный наконечник	0,5-1,5/1,5-2,5 мм ²	AWG 22-16/16-14	Овальный	1
62000111	МСТ обжимная вставка для кабельного изолир. наконечника 4300-3128	изолированный кабельный наконечник	0,1-0,4/4,0-6,0 мм ²	AWG 26-22/12-10	Овальный	1
Кабельные наконечники						
62000112	МСТ обжимная вставка для кабельного неизолир. наконечника 4300-3142	неизолированный кабельный наконечник	0,5-2,5/4,0-6,0 мм ²	AWG 12-10/22-14	Дорн	1
62000113	МСТ обжимная вставка для кабельного неизолир. наконечника 4300-3137	неизолированный кабельный наконечник	0,75/1,5/2,5 мм ²	AWG 20-14	Дорн	1
62000114	МСТ обжимная вставка для кабельного неизолир. наконечника 4300-3139	неизолированный кабельный наконечник	4/6/10 мм ²	AWG 12-8	Дорн	1
Наконечники для жил						
62000115	МСТ обжимная вставка АЕН 4300-3127	наконечники для жил, изолированные + неизолированные	0,25-10 мм ²	AWG 24-8	Трапеция	1
62000116	МСТ обжимная вставка АЕН 4300-3153	наконечники для жил, изолированные + неизолированные	16-25 мм ²	AWG 6-4	Шестигранник	1
62000117	МСТ обжимная вставка АЕН 4300-3154	наконечники для жил, изолированные + неизолированные	35-50 мм ²	AWG 2-0	Шестигранник	1
Плоские штекерные наконечники						
62000118	МСТ обжимная вставка для плоского штекерного наконечника 4300-3150	неизолированный плоский штекерный соединитель	0,1-0,25/0,25-0,5/0,5-1,0 мм ²	AWG 26-24/24-22/22-18	овальный	1
62000120	Обжимная вставка МСТ для плоского штекерного наконечника 4300-3146	неизолированный плоский штекерный соединитель 6,3	0,5-1,0/1,5-2,5/4,0-6,0 мм ²	AWG 22-18/16-14/12-10	овальный	1
62000121	МСТ обжимная вставка для LWL 4300-3141	оптические кабели (POF) F-SMA/B-FOC (ST)	4,52/5,41/3,84/3,25 мм	0,178/0,213/0,151/0,128 дюйма	Шестигранник	1
BNC штекер						
62000122	МСТ обжимная вставка BNC 4300-3140 RG 174/179	BNC-штекер	4,52/3,25/1,69/0,7 мм	0,178/0,128/0,067/0,028 дюйма	Шестигранник	1
62000123	МСТ обжимная вставка BNC 4300-3136 RG 58/59/62/71	BNC-штекер	1,69/5,41/6,48 мм	0,067/0,213/0,255 дюйма	Шестигранник	1
62000124	МСТ обжимная вставка BNC 4300-3138 RG 6/59	BNC-штекер	9,14/8,23 мм	0,360/0,324 дюйма	Шестигранник	1
RJ45						
62000125	МСТ обжимная вставка для RJ45 4300-3144	RJ 45	RJ-45 8/8			1
RJ 11						
62000126	МСТ обжимная вставка для RJ11 4300-3132	RJ 11	RJ-11 6/6, 6/4, 6/2			1
Обжимной штыревой наконечник						
62000127	МСТ обжимная вставка для контактов 4300-3147	обжимной штыревой контакт	0,14-4,0 мм ²	AWG 26-12	Четырёхгранный	1
62000128	МСТ обжимная вставка для контактов 4300-3148	обжимной штыревой контакт	6-10 мм ²	AWG 10-8	Четырёхгранный	1

Фотографии и иллюстрации представлены не в точном масштабе и не являются точными до подробностей иллюстрациями соответствующих изделий.

PEW 12 Универсальные пресс-клещи

Технические характеристики

Классификация ETIM 5/6
 Обозначение класса ETIM 5.0/6.0: EC000168
 Описание класса ETIM 5.0/6.0: Обжимной инструмент кабельный наконечник/соединитель, наконечник для жил, присоединение экрана



Преимущества

- Гарантируют технически правильные и безопасные электрические соединения
- Обжимные матрицы смыкаются параллельно
- Удобство обращения благодаря оптимальному расположению центра тяжести
- Возможность работы одной или двумя руками
- Огромные возможности комбинирования

Области применения

- Совместимы со всеми матрицами ручного обжимного инструмента PEW 12
- Для обжима наконечников для жил практически всех известных обжимных соединителей с поперечным сечением кабеля от 0,08 до 95 мм²

Характеристики

- Воронёные
- Хромированные пресс-клещи доступны по запросу (артикул № 61813800)
- В боксе из пластика
- Индивидуальная упаковка в полиэтиленовый пакет.

Комплектация

- 61813807: обжимные клещи PEW 12 без вставок и футляра
- 61813819: футляр для 15 обжимных вставок, 4 локализатора

Артикул	Обозначение	Штук/ед. упаковки
Пресс-клещи		
61813807	PEW 12 воронёные, без вставки	1
61813819	Футляр для PEW 12	1

Фотографии и иллюстрации представлены не в точном масштабе и не являются точными до подробностей иллюстрациями соответствующих изделий.

Аксессуары

- Обжимные вставки для системы PEW 12 см. страницу 1020

Универсальный инструмент EPEW 12

Технические характеристики

Классификация ETIM 5/6
 Обозначение класса ETIM 5.0/6.0: EC000168
 Описание класса ETIM 5.0/6.0: Обжимной инструмент кабельный наконечник/соединитель, наконечник для жил, присоединение экрана

Поставляемые цвета
 Чёрный



Преимущества

- Электромеханический обжимной инструмент с аккумуляторной батареей Li-Ion
- Надёжный в работе благодаря безотказности и большому интервалу профилактических осмотров
- Точное позиционирование контактов
- Быстрая остановка, нет движения по инерции

- Отслеживание процессов на многофункциональном дисплее:
 - Уровень зарядки батареи
 - Индикация интервалов обслуживания
 - Предупреждение о перегреве/перегрузке

Области применения

- Совместимы со всеми матрицами ручного обжимного инструмента PEW 12
- Обжим наконечников для жил сечением до 50 мм²

- Универсальный инструмент при конфекционировании кабелей

Комплектация

- Поставляется в пластмассовом футляре (500 x 420 x 125 мм)
- Инструмент без обжимных матриц и без приспособления для установки контактов
- Батарея и зарядное устройство
- Шестигранный ключ

Артикул	Обозначение	Вес, кг
Универсальный инструмент EPEW 12		
61813817	E-PEW 12	4,7

Фотографии и иллюстрации представлены не в точном масштабе и не являются точными до подробностей иллюстрациями соответствующих изделий.

Аксессуары

- Обжимные вставки для системы PEW 12 см. страницу 1020

Обжимные вставки для системы PEW 12

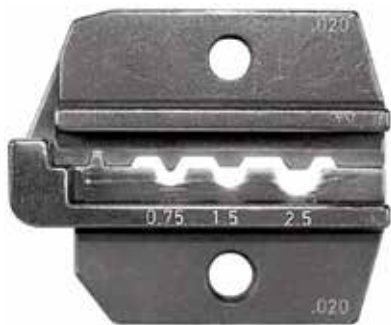
**Преимущества**

- Универсальная система: все обжимные вставки подходят как для ручного инструмента PEW 12 (6 1813807), так и для инструмента EPEW (6 1813817), а также для обжимного автомата CM 25 (11147001)
- Соответствует стандарту DIN 46237, DIN 46234/46235/46267 и DIN 46 247, 46 345, 46 346

Примечание

- По запросу: другие вставки

Технические характеристики**Классификация ETIM 5/6**

Обозначение класса ETIM 5.0/6.0: EC001282

Описание класса ETIM 5.0/6.0: Использование для обжимного инструмента, кабельных наконечников/соединителей, наконечников для жил, присоединения экрана

Артикул	Обозначение	Подходит для	Диапазон опрессовки, сеч. мм ²	Размеры обжима, мм	Ø обжимных гильз, мм	Обжимной профиль	Штук/ед. упаковки
Наконечники для жил							
61813802	PEW 12.090	наконечники для жил, изолированные + неизолированные	0,5-6,0			Трапеция	1
61813803	PEW 12.091	наконечники для жил, изолированные + неизолированные	10,0-25,0			Четырёхгранный	1
61813804	PEW 12.092	наконечники для жил, изолированные + неизолированные	35,0-50,0			Четырёхгранный	1
Кабельные наконечники							
61813823	PEW 12.020	неизолированный кабельный наконечник	0,5-2,5			дорн	1
61813824	PEW 12.030	неизолированный кабельный наконечник	4,0-10,0			W-опрессовка	1
61813825	PEW 12.031	неизолированный кабельный наконечник	1,5-10,0			Шестигранный	1
61813811	PEW 12.032	неизолированный кабельный наконечник	0,5-10			дорн	1
61813862	PEW 12.033	неизолированный кабельный наконечник	16-25			дорн	1
61814605	PEW 12.691	изолированный кабельный наконечник	0,5-6,0			Коническое обжатие (ISO)	
61813812	PEW 12.060	изолированный кабельный наконечник	0,5-6,0			Коническое обжатие (ISO)	1
61813826	PEW 12.063	изолированный кабельный наконечник	10,0-16,0			дорн	1
Плоские штекерные наконечники							
61814600	PEW 12.045	неизолированный плоский штекерный соединитель 2,8 + 4,8	0,1-2,5			овальный	1
61814601	PEW 12.045 Locator	неизолированный плоский штекерный соединитель 2,8 + 4,8	0,1-2,5			овальный	1
61814606	PEW 12.742	неизолированный плоский штекерный соединитель	0,5-2,5			овальный	1
61813808	PEW 12.050	неизолированный плоский штекерный соединитель 4,8 + 6,3	0,5-6,0			овальный	1
61813809	PEW 12.050 Locator	неизолированный плоский штекерный соединитель 4,8 + 6,3	0,5-6,0			овальный	1
61814607	PEW 12.745	неизолированный плоский штекерный соединитель	1,25-6			овальный	1
COAX-соединители							
61813813	PEW 12.100	COAX-соединитель		5,4/6,48/1,72	6,4/7,6/2,1	Шестигранный	1
61813814	PEW 12.111	COAX-соединитель	RG 174, 58	5,4/4,52/1,72	6,4/5,4/2,1	Шестигранный	1
61813827	PEW 12.111	COAX-соединитель		8,23/6,48/1,72/1,07	9,4/7,6/2,1/1,3	Шестигранный	1
61813816	PEW 12.114	COAX-соединитель		10,9/2,54	12,0/3,0	Шестигранный	1
61813818	PEW 12.119	COAX-соединитель		1,75/9,73	2,1/10,7	Шестигранный	1
61813852	PEW 12.158	COAX-соединитель		7,0/8,4/8,1	7,7/9,5/9,5	Шестигранный	1
61813853	PEW 12.159	COAX-соединитель		3,25/4,52/5,4/1,72/1,07/0,72	3,9/5,4/6,4/2,1/1,3/0,95	Шестигранный	1
61813861	PEW 12.772	COAX-соединитель		2,67/3,25/3,83	3,1/3,8/4,2	Шестигранный	1
Другие соединители							
61813849	PEW 12.155	оптические кабели (POF) F-SMA/ B-FOC (ST)		4,20/3,65/5,0	5,4/4,3/6,0	Шестигранный	1

Фотографии и иллюстрации представлены не в точном масштабе и не являются точными до подробностей иллюстрациями соответствующих изделий.



Пневматический обжимной станок UP 35



Технические характеристики



Классификация ETIM 5/6

Обозначение класса ETIM 5.0/6.0: EC000168

Описание класса ETIM 5.0/6.0: Обжимной инструмент кабельный наконечник /соединитель, наконечник для жил, присоединение экрана



Общее

Сила работы: 6 bar/87 psi
Размеры: 390 x 175 x 440 мм



По запросу

Безопасное открытие без рук с помощью педали
Другие размеры и конструкции могут быть предложены по запросу.



Примечание

Обжимная сила: макс. 35 кН



Информация

Вес: 20 кг

Преимущества

- Новый дизайн, экономия места для монтажа
- Высокая эргономичность и удобство благодаря углу наклона 10° на станке и интегрированному светодиодному источнику света для подсветки рабочего места
- Станок может легко транспортироваться благодаря удобной Т-образной ручке и небольшому весу (20 кг)
- Высокая гибкость: адаптеры могут легко меняться, быстро и без необходимости использования дополнительных инструментов, который предлагает оператору широкий набор возможностей обработки
- Быстрая и легкая сборка

Области применения

- Пневматический обжимной станок с фиксирующим механизмом
- Максимально удобный и безопасный станок для небольших сечений
- Для изолированных кабельных наконечников до 6,0 мм², неизолированных кольцевых кабельных наконечников до 16 мм², наконечников-гильз до 50 мм²

Характеристики

- Зарядная система соот. системе адаптеров
- Принудительное управление процессом гарантирует высокое качество опрессовки

Стандарты / Сертификаты соответствия

- Соответствует директиве 2011/65 / EC (RoHS 2) и CE

Конструкция

- Адаптер/матрицедержатели не входят в комплект поставки и должны заказываться отдельно, 3 исполнения в зависимости от типа используемой матрицы
- Вставки заказываются отдельно

Комплектация

- Пневматический обжимной станок (параллельно)
- Пневматическая безопасная педаль
- Шланги для подачи воздуха и питания для освещения 12 Вт
- Электронный счетчик
- Набор аксессуаров

Артикул	Обозначение	Штук/ед. упаковки
Обжимной станок (без адаптера)		
11148003	Пневматический обжимной станок UP 35	1
Адаптеры		
61743951	Адаптер UP 35 для WZ обжимных штампов	1
61743953	Адаптер UP 35 для PEW 12 обжимных штампов	1
61743952	Адаптер UP 35 для W(D)T обжимных штампов	1

Фотографии и иллюстрации представлены не в точном масштабе и не являются точными до подробностей иллюстрациями соответствующих изделий.

Аксессуары

- Обжимные вставки для системы PEW 12 см. страницу 1020
- Вставки для обжимного станка UP 35 см. страницу 1022

Вставки для обжимного станка UP 35



Преимущества

- Быстрая и легкая замена

Области применения

- Вставки для обжимного станка UP 35 (арт. 11148003)
- Для обжимных матриц серии WZ используйте адаптер UP 35: арт. 61743951

Характеристики

- Воронёные

Примечание

- По запросу: другие вставки

Подходящие инструменты

- Пневматический обжимной станок UP 35

Технические характеристики



Классификация ETIM 5/6

Обозначение класса ETIM 5.0/6.0: EC001282

Описание класса ETIM 5.0/6.0: Использование для обжимного инструмента, кабельных наконечников/соединителей, наконечников для жил, присоединения экрана

Артикул	Обозначение	Подходит для	Диапазон опрессовки, сеч. мм ²	Обжимной профиль	Штук/ед. упаковки
Наконечники для жил					
61743941	WZ / Set AE 21	наконечники для жил, изолированные + неизолированные	0,14 - 10,0	Трапеция	1
61743942	WZ / AE 51	наконечники для жил, изолированные + неизолированные	10,0-25,0	Близок к трапецевидной	1
61743943	WZ / Set AE 5	наконечники для жил, изолированные + неизолированные	25,0-35,0	Близок к трапецевидной	1
61743944	WZ / Set AE 61	наконечники для жил, изолированные + неизолированные	35,0-50,0	Близок к трапецевидной	1
Кабельные наконечники					
61743934	WZ / Set 440	изолированный кабельный наконечник	0,1-2,5	Овальный	1
61743933	WZ / Set 441	изолированный кабельный наконечник	0,5-6,0	Овальный	1
61743948	WZ / Set 44	изолированный кабельный наконечник	0,5-6,0	Овальный	1
Кабельные наконечники					
61743935	WZ / Set 66 (D)	неизолированный кабельный наконечник	0,1 - 6,0	дорт	1
61743936	WZ / Set 66 (W)	неизолированный кабельный наконечник	0,25-6	W-опрессовка	1
61743939	WZ / Set RKS 2	трубчатый кабельный наконечник	4,0-10,0	W-опрессовка	1
61743937	WZ / Set RKS 3/10 мм ²	трубчатый кабельный наконечник	10	W-опрессовка	1
61743938	WZ / Set RKS 3-16 мм ²	трубчатый кабельный наконечник	16	W-опрессовка	1
Плоские штекерные наконечники					
61743945	WZ / Set F2,8	неизолированный штыревой наконечник 2,8	0,1 - 1,0	овальный	1
61743946	WZ / Set F4,8	неизолированный штыревой наконечник 4,8	0,5-2,5	овальный	1
61743947	WZ / Set F 6,3	неизолированный плоский штекерный соединитель 6,3	0,5-6,0	овальный	1
61743949	Обжимные матрицы WZ для UP 35- набор FAHN	неизолированный плоский штекерный соединитель 6,3	0,5-2,5	овальный	1

Фотографии и иллюстрации представлены не в точном масштабе и не являются точными до подробностей иллюстрациями соответствующих изделий.



RSK Одноэлементные заземляющие контакты для экрана



Преимущества

- 4 типоразмера могут быть маркированы разными цветами
- Шаблон помогает при определении подходящего соединителя и обжимных клещей (кабель с удаленной изоляцией помещается в отверстие)
- Быстрый монтаж

Области применения

- SHIELD-KON® - быстрое заземление экрана кабеля

Конструкция

- Просто вставьте контакт в инструмент, затем подведите экран кабеля и зажмите
- При обжатии соединитель принимает круглую форму и оба конца направлены друг на друга
- При обжатии экранированного кабеля, убедитесь, что изоляция кабеля совпадает с изоляцией контакта Mylar®
- Внутри соединителя находится язычок для жилы заземления и зажим для экранированного кабеля

Подходящие инструменты

- PEW 12 Вставки для соединительной детали экрана SHIELD-KON см. страницу 1026

Технические характеристики

- Классификация ETIM 5/6**
 Обозначение класса ETIM 5.0/6.0: EC002650
 Описание класса ETIM 5.0/6.0: Подключение для экранированного кабеля
- Материал**
 Лужёная электролитическая медь
 Изоляция — ламинированная полиэфирная плёнка
- Температурный диапазон**
 от -65°C до +125°C

Артикул	Обозначение	Цвет	Ø по экрану, мм	Штук/ед. упаковки
RSK Одноэлементные заземляющие контакты для экрана				
61721340	RSK 5101	красный	1.27-2.28	101 A/B
61721350	RSK 5201	голубой	2.29-3.65	201 C/D/E/F
61721360	RSK 5301	желтый	3.66-5.12	301 G/H/J
61743200	RSK 5401	зеленый	5.13-7.62	401 K/L/M/N
RSK-Шаблон				
61753760	RSK-Шаблон			1

MYLAR® - зарегистрированный товарный знак DuPont de Nemours. SHIELD-KON® - зарегистрированный товарный знак Thomas & Betts. Фотографии и иллюстрации представлены не в точном масштабе и не являются точными до подробностей иллюстрациями соответствующих изделий.

Аналогичная продукция

- SHIELD-KON® Двухэлементные заземляющие контакты для экрана см. страницу 1024

Аксессуары

- RSK-FLAG Скоба для заземления см. страницу 1023

RSK-FLAG Скоба для заземления

Преимущества

- Скобы для заземления RSK — быстрая и экономичная альтернатива к обычному монтажу с проводом заземления
- Простое и быстрое соединение скобы с заземлённым модулем

Области применения

- Для однокомпонентных заземляющих контактов SHIELD-KON® RSK
- Приспособление для крепления экранированного кабеля на основании, например на шине заземления

Технические характеристики

- Классификация ETIM 5/6**
 Обозначение класса ETIM 5.0/6.0: EC000490
 Описание класса ETIM 5.0/6.0: Аксессуары для заземления и молниезащиты
- Материал**
 Лужёная электролитическая медь



Артикул	Обозначение	При применении	Внутренний диаметр отверстия, мм	Штук/ед. упаковки
RSK-FLAG Скоба для заземления				
61753762	RSK-Flag-B3	RSK 5301 / 5401	M3	100
61753763	RSK-Flag-B4	RSK 5301 / 5401	M4	100
61753764	RSK-Flag-B5	RSK 5301 / 5401	M5	100

Фотографии и иллюстрации представлены не в точном масштабе и не являются точными до подробностей иллюстрациями соответствующих изделий.



SHIELD-KON® Двухэлементные заземляющие контакты для экрана



Информация

- Состоит из внутренней и внешней втулки

Преимущества

- Жесткая прочная внутренняя гильза поглощает давление и защищает жилу от механических нагрузок
- Шестигранные заземляющие гильзы гарантируют идеальное электрическое и механическое соединение

Области применения

- Для экранированных кабелей, диаметр под экраном 1,1-9,4 мм
- Телекоммуникации
- Для применения в железнодорожном транспорте

Стандарты / Сертификаты соответствия

- Испытание на стойкость к коррозии по IEC 68-2-42
- Испытательные образцы находились в течение 10 дней в промышленных условиях, под воздействием SO₂ при температуре 25°C
- Эти испытания показали только незначительное повышение переходного сопротивления, так что обжимные соединения могут считаться газонепроницаемыми

Подходящие инструменты

- PEW 12 Вставки для соединительной детали экрана SHIELD-KON см. страницу 1026

Технические характеристики

- Классификация ETIM 5/6**
 Обозначение класса ETIM 5.0/6.0: EC002650
 Описание класса ETIM 5.0/6.0: Подключение для экранированного кабеля
- Материал**
 Бронза
 Электролитическое цинкование
- Температурный диапазон**
 Испитаны при низких температурах 100 циклов изменения температуры в диапазоне от -40 до +155°C дают незначительное повышение переходного сопротивления

Артикул	Обозначение	Цвет	Внутрен. х наружн. Ø гильзы, мм	Подходящая обжимная вставка	Nest	Штук/ед. упаковки
Внутренняя гильза						
61749430	GSB 046	серебристый	1.17 x 1.90			100
61749440	GSB 058	желтый	1.47 x 2.10			100
61749450	GSB 063	красный	1.60 x 2.23			100
61749460	GSB 071	зеленый	1.87 x 2.44			100
61749470	GSB 080	голубой	2.00 x 2.63			100
61749480	GSB 090	оранжевый	2.20 x 2.90			100
61749490	GSB 096	лиловый	2.44 x 3.02			100
61749500	GSB 101	желтый	2.56 x 3.16			100
61749510	GSB 109	красный	2.76 x 3.36			100
61749520	GSB 115	серебристый	2.92 x 3.70			100
61749530	GSB 124	зеленый	3.14 x 3.68			100
61749540	GSB 128	серебристый	3.25 x 3.86			100
61749550	GSB 134	оранжевый	3.40 x 4.00			100
61749560	GSB 149	голубой	3.78 x 4.54			100
61749570	GSB 156	красный	3.96 x 4.90			100
61749580	GSB 165	серебристый	4.20 x 4.92			100
61749590	GSB 175	зеленый	4.44 x 5.46			100
61749600	GSB 187	желтый	4.75 x 5.76			100
61749610	GSB 194	голубой	4.93 x 5.76			100
61749620	GSB 205	оранжевый	5.20 x 6.22			100
61749630	GSB 219	серебристый	5.56 x 6.35			100
61749640	GSB 225	желтый	5.71 x 6.50			100
61749650	GSB 232	красный	5.90 x 6.70			100
61749660	GSB 250	зеленый	6.35 x 7.14			100
61749670	GSB 261	голубой	6.63 x 7.54			100
61749680	GSB 266	серебристый	6.75 x 7.54			100
61749690	GSB 275	оранжевый	6.98 x 7.77			100
61749700	GSB 281	желтый	7.14 x 8.40			100
61749710	GSB 287	серебристый	7.29 x 8.30			100
61749720	GSB 297	красный	7.54 x 8.50			100
61749730	GSB 312	лиловый	7.92 x 9.20			100
61749740	GSB 348	оранжевый	8.84 x 10.20			100
61749750	GSB 375	голубой	9.52 x 10.30			100
Наружные гильзы						
61749810	GSC 101	серебристый	2.56 x 3.16	PEW 12.1425 SK	19	100
61749820	GSC 128	голубой	3.25 x 3.86	PEW 12.1425 SK	00	100
61749830	GSC 149	лиловый	3.78 x 4.54	PEW 12.1425 SK	01	100
61749840	GSC 156	желтый	3.96 x 4.90	PEW 12.1425 SK	02	100
61749850	GSC 175	голубой	4.40 x 5.46	PEW 12.1425 SK	03	100
61749860	GSC 187	оранжевый	4.75 x 5.76	PEW 12.1426 SK	6	100
61749870	GSC 194	красный	4.93 x 5.79	PEW 12.1426 SK	6	100
61749880	GSC 199	серебристый	5.05 x 5.97	PEW 12.1426 SK	6	100
61749890	GSC 205	желтый	5.20 x 6.22	PEW 12.1426 SK	8	100
61749900	GSC 219	зеленый	5.56 x 6.35	PEW 12.1426 SK	8	100
61749910	GSC 225	лиловый	5.71 x 6.50	PEW 12.1426 SK	9	100
61749920	GSC 232	оранжевый	5.90 x 6.70	PEW 12.1426 SK	10	100
61749930	GSC 261	желтый	6.63 x 7.54	PEW 12.1427 SK	11	100
61749940	GSC 275	серебристый	6.98 x 7.77	PEW 12.1427 SK	12	100
61749950	GSC 281	лиловый	7.14 x 8.40	PEW 12.1427 SK	14	100
61749960	GSC 287	голубой	7.29 x 8.30	PEW 12.1427 SK	14	100

Артикул	Обозначение	Цвет	Внутрен. х наружн. Ø гильзы, мм	Подходящая обжимная вставка	Nest	Штук/ед. упаковки
61749970	GSC 297	зеленый	7.54 x 8.50	PEW 12.1427 SK	14	100
61749980	GSC 312	желтый	7.95 x 9.20	PEW 12.1428 SK	15	100
61749990	GSC 327	серебристый	8.30 x 9.45	PEW 12.1428 SK	16	100
61750000	GSC 348	оранжевый	8.84 x 9.98	PEW 12.1428 SK	17	100
61750010	GSC 359	лиловый	9.12 x 10.13	PEW 12.1429 SK	50	100
61750020	GSC 375	желтый	9.52 x 10.30	PEW 12.1429 SK	51	100
61750030	GSC 405	красный	10.28 x 11.50	PEW 12.1430 SK	52	100
61750040	GSC 415	голубой	10.54 x 11.76	PEW 12.1430 SK	52	100
61750050	GSC 425	серебристый	10.80 x 12.06	PEW 12.1430 SK	54	100
61750060	GSC 460	серебристый	11.68 x 12.95	PEW 12S.1431 SK inkl. PEW 12S Crimpzange	56	100
61750070	GSC 500	зеленый	12.70 x 14.60	PEW 12S.1431 SK inkl. PEW 12S Crimpzange	57	100

SHIELD-KON® - зарегистрированная ТМ АBB.

Фотографии и иллюстрации представлены не в точном масштабе и не являются точными до подробностей иллюстрациями соответствующих изделий.

i SHIELD-KON® Двухэлементные заземляющие контакты для экрана

Монтаж:

1. После удаления экрана (на длине прим. 12,7 мм) надвиньте внешнюю гильзу на внешнюю изоляцию. Если толщина слишком большая, тогда внешнюю гильзу необходимо надвинуть вновь, но после третьей рабочей операции.
2. Раздвиньте медную оплётку путём вращения внутреннего проводника и надвиньте внутреннюю гильзу под оплётку.
3. Расположите внутреннюю гильзу так, чтобы она примерно на 1,6 мм выступала за конец экрана, и прижмите оплётку.
4. Протолкните провод заземления под внешнюю гильзу и задвиньте внешнюю гильзу вверх оплётки.
5. Расположите внешнюю гильзу так, чтобы все концы проводов экранирующей оплётки и внешнего провода были скрыты.
6. Обожмите гильзы.

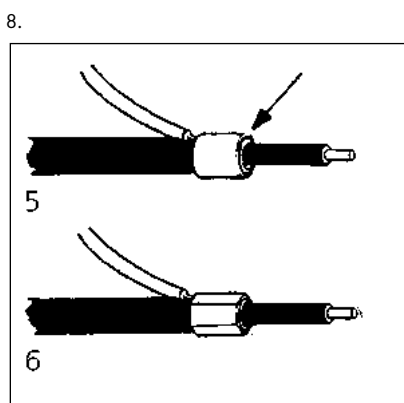
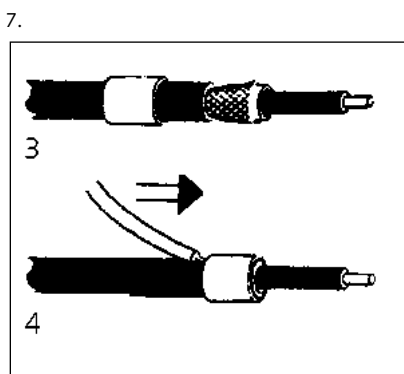
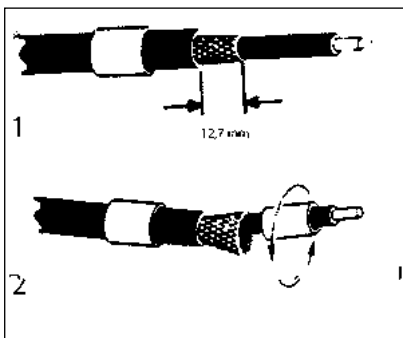

9.

Как определить соответствие между внутренними и внешними гильзами?

Внутренняя гильза GSB:

Определите максимальный внешний диаметр внутренней оболочки под оплёткой/экраном. Выберите в таблице подходящую внутреннюю гильзу (внешний диаметр внутренней оболочки = внутренний диаметр внутренней гильзы). Если полученное значение находится в промежутке, то выберите размер больше

Внешняя гильза GSC:

Прибавьте к наружному диаметру внутренней гильзы 1,5-2 мм и выберете затем внешнюю гильзу (расчетный диаметр = внутреннему диаметру внешней гильзы).

Обжимная вставка:

выберите соответствующую обжимную вставку



PEW 12 Вставки для соединительной детали экрана SHIELD-KON



Информация

- Заменяют прежние насадки ERG и WT

Преимущества

- Безопасное кодирование и простая идентификация: номер продукта выгравирован на верхней и нижней части
- Простая замена вставок
- Обжимные матрицы смыкаются параллельно
- Возможность работы одной или двумя руками

Области применения

- Опрессовка одночастной соединительной детали экрана RSK и двухчастной соединительной детали экрана SHIELD-KON

Примечание

- Для применения в сочетании с универсальными пресс-клещами PEW 12 (№ арт. 61813807), насадки поставляются без клещей
- Насадка PEW 12S.1431 SK уже установлена в обжимные клещи PEW 12S, так как у них более широкий угол открывания

Подходящие инструменты

- PEW 12 Универсальные пресс-клещи см. страницу 1019

Технические характеристики

	Классификация ETIM 5/6
	Обозначение класса ETIM 5.0/6.0: EC001282
	Описание класса ETIM 5.0/6.0: Использование для обжимного инструмента, кабельных наконечников/соединителей, наконечников для жил, присоединения экрана

Артикул	Обозначение	Ø по экрану, мм	Подходящие соединители	Штук/ед. упаковки
Соединитель RSK				
61815635	PEW 12.1448/101 A	1.27-1.79	RSK 5101	1
61815636	PEW 12.1449/101 B	1.80-2.28	RSK 5101	1
61815637	PEW 12.1450/201 C	2.29-2.55	RSK 5201	1
61815638	PEW 12.1341/201 D	2.56-3.00	RSK 5201	1
61815639	PEW 12.1451/201 E	3.01-3.34	RSK 5201	1
61815640	PEW 12.1452/201 F	3.35-3.65	RSK 5201	1
61815641	PEW 12.1453/301 G	3.66-4.13	RSK 5301	1
61813869	PEW 12.374/301 H	4.14-4.71	RSK 5301	1
61813868	PEW 12.373/301 J	4.72-5.12	RSK 5301	1
61813864	PEW 12.599/401 K	5.13-5.86	RSK 5401	1
61813865	PEW 12.375/401 L	5.87-6.36	RSK 5401	1
61813866	PEW 12.354/401 M	6.37-7.00	RSK 5401	1
61813867	PEW 12.619/401 N	7.01-7.62	RSK 5401	1
Двухчастная соединительная деталь экрана SHIELD-KON				
61813881	PEW 12.1425 SK		GSC 101 / 128 / 149 / 156 / 175	1
61813882	PEW 12.1426 SK		GSC 187 / 194 / 199 / 205 / 219 / 225 / 232	1
61813883	PEW 12.1427 SK		GSC 261 / 275 / 281 / 287 / 297	1
61813884	PEW 12.1428 SK		GSC 312 / 327 / 348	1
61813885	PEW 12.1429 SK		GSC 359 / 375	1
61813886	PEW 12.1430 SK		GSC 405 / 415 / 425	1
61813887	PEW 12S.1431 SK вкл. PEW 12S обжимные клещи		GSC 460 / 500	1

Фотографии и иллюстрации представлены не в точном масштабе и не являются точными до подробностей иллюстрациями соответствующих изделий.



Temflex™ 1500 Изоляционная лента

Преимущества

- Водонепроницаемые
- Для одностороннего приклеивания
- Стойкие к основным растворителям
- Самозатухающие

Области применения

- Изоляционная лента из ПВХ для различных областей применения
- Универсальная изолента для изолирования, вязки в пучки или маркировки

Стандарты / Сертификаты соответствия

- Тип по стандарту VDE: Type 5

Технические характеристики

	Классификация ETIM 5/6 Обозначение класса ETIM 5.0/6.0: EC000128 Описание класса ETIM 5.0/6.0: Скотч
	Примечание Удлинение при разрыве: 170 % Усилие разрыва: 20 Н / 10 мм
	Информация Толщина: 0,15 мм
	Материал ПВХ - пластикат
	Испытательное напряжение Диэлектрическая прочность: 40 кВ/мм
	Температурный диапазон от -10 до +90°C



Артикул	Обозначение	Цвет	Длина (м) x Ширина ленты (мм) x Толщина (мм)	Материал	Штук/ед. упаковки
Temflex™ 1500 Изоляционная лента					
61721040	Temflex 1015	белый	10 x 15 x 0.15	PVC	10
61721030	Temflex 1015	чёрный	10 x 15 x 0.15	PVC	10
61721050	Temflex 1015	зеленый	10 x 15 x 0.15	PVC	10
61721060	Temflex 1015	голубой	10 x 15 x 0.15	PVC	10
61721070	Temflex 1015	красный	10 x 15 x 0.15	PVC	10
61721080	Temflex 1015	желто/зеленый	10 x 15 x 0.15	PVC	10
61721045	Temflex 1015	желтый	10 x 15 x 0.15	PVC	10
61721090	Temflex 2515	чёрный	25 x 15 x 0.15	PVC	10
61721100	Temflex 2515	белый	25 x 15 x 0.15	PVC	10
61721110	Temflex 2515	голубой	25 x 15 x 0.15	PVC	10
61721120	Temflex 2515	красный	25 x 15 x 0.15	PVC	10
61721130	Temflex 2515	зеленый	25 x 15 x 0.15	PVC	10
61721140	Temflex 2525	чёрный	25 x 25 x 0.15	PVC	10

Temflex™ - зарегистрированный товарный знак 3М

Фотографии и иллюстрации представлены не в точном масштабе и не являются точными до подробностей иллюстрациями соответствующих изделий.



TI изолента



Преимущества

- Защита от коррозии
- Стойкие к старению, прочные
- Химическая стойкость
- Не клеящаяся, нет отходов
- Широкий температурный диапазон для применения в экстремальных климатических условиях

Области применения

- Изоленты и самоамальгирующая лента
- Для герметизации соединений и дополнительной защиты от влаги
- Для соединения в жгуты нескольких пучков проводов (напр. в автомобильной промышленности)
- Уплотнение оболочки до 3/8» практически для всех материалов

Технические характеристики

	Поставляемые цвета Белый
	Материал Неклеящаяся лента из фторполимера
	Температурный диапазон -240°C до +250°C

Артикул	Обозначение	Цвет	Длина (м) x Ширина ленты (мм) x Толщина (мм)	Материал	Штук/ед. упаковки
TI изолента					
61713080	Изоляционная лента TI 1212	белый	12.0 x 12.0 x 0.1	PTFE	10

Фотографии и иллюстрации представлены не в точном масштабе и не являются точными до подробностей иллюстрациями соответствующих изделий.



Изолирующие трубки ISS



Преимущества

- Обеспечивают хорошую защиту от воздействия тепла, холода и колебаний температуры
- Стойкие к большинству химикатов
- Стойкие к атмосферным влияниям и УФ-лучам

Области применения

- Изолирующая трубка

Примечание

- Не для термоусаживания

Технические характеристики

	Классификация ETIM 5/6 Обозначение класса ETIM 5.0/6.0: EC002254 Описание класса ETIM 5.0/6.0: Изоляционный шланг для кабеля
	Примечание Электрическая прочность: 18 кВ/мм
	Материал Силикон Стойкие к УФ-лучам
	Температурный диапазон от -60 до +220°C

Артикул	Обозначение	Цвет	Внутренний Ø x толщина стенки, мм	Материал	Метров в ед. упаковки
Изолирующие трубки ISS					
61760060	ISS 2	натуральный	2.00 x 0.40	Силикон	100
61760070	ISS 3	натуральный	3.00 x 0.40	Силикон	100
61760080	ISS 4	натуральный	4.00 x 0.75	Силикон	100
61760090	ISS 5	натуральный	5.00 x 0.90	Силикон	100
61760100	ISS 6	натуральный	6.00 x 0.90	Силикон	100
61760110	ISS 7	натуральный	7.00 x 0.90	Силикон	100
61760120	ISS 8	натуральный	8.00 x 1.00	Силикон	50
61760130	ISS 9	натуральный	9.00 x 1.05	Силикон	50
61760140	ISS 10	натуральный	10.00 x 1.05	Силикон	50

Фотографии и иллюстрации представлены не в точном масштабе и не являются точными до подробностей иллюстрациями соответствующих изделий.

Изолирующие трубки ISY



Области применения

- Изолирующая трубка
- Для изоляции мест подключений

Характеристики

- Гладкая поверхность

Стандарты / Сертификаты соответствия

- IEC 60684-3-100

Примечание

- Не для термоусаживания

Конструкция

- Цвета: черный RAL 9005, белый аналогичный RAL 9003

Технические характеристики

Классификация ETIM 5/6
 Обозначение класса ETIM 5.0/6.0: EC002254
 Описание класса ETIM 5.0/6.0: Изоляционный шланг для кабеля

Примечание
 Электрическая прочность: 14 кВ/мм

Информация
 Без ткани

Поставляемые цвета
 чёрный и белый

Материал
 Мягкий ПВХ-пластикат

Температурный диапазон
 -20°C ... +85°C

Артикул	Обозначение	Цвет	Внутренний Ø x толщина стенки, мм	Материал	Метров в ед. упаковки
Изолирующие трубки ISY					
61793030	ISY 2	чёрный	2.00 x 0.40	PVC	1000
61793040	ISY 3	чёрный	3.00 x 0.40	PVC	750
61793050	ISY 4	чёрный	4.00 x 0.50	PVC	500
61793060	ISY 5	чёрный	5.00 x 0.60	PVC	500
61793070	ISY 6	чёрный	6.00 x 0.60	PVC	400
61793080	ISY 7	чёрный	7.00 x 0.70	PVC	500
61793090	ISY 8	чёрный	8.00 x 0.70	PVC	500
61793100	ISY 9	чёрный	9.00 x 0.70	PVC	400
61793110	ISY 10	чёрный	10.00 x 0.70	PVC	300
61793116	ISY 10	белый	10.00 x 0.70	PVC	300
61793119	ISY 16	чёрный	16.00 x 1.00	PVC	150

Фотографии и иллюстрации представлены не в точном масштабе и не являются точными до подробностей иллюстрациями соответствующих изделий.



Медная экранирующая оплётка



Области применения

- Надежное экранирование, оптимальная электромагнитная совместимость
- Может использоваться как гибкая перемычка
- Автомобильная промышленность

Стандарты / Сертификаты соответствия

- Сертификация согл. ISO-TS

Конструкция

- Изменяемый диаметр благодаря сдвигу оплетки

Комплектация

- Поставляется в 2 отрезках по 50 м каждый

Подходящие защитные рукава

- SILVYN® EMC AS-CU Страница 886

Технические характеристики

Классификация ETIM 5/6
 Обозначение класса ETIM 5.0/6.0: EC001182
 Описание класса ETIM 5.0/6.0: Полый плетёный шланг

Общее
 В зависимости от партии могут быть незначительные отклонения

Примечание
 Плотность оплетки: при макс. расширении 85 %

Материал
 Лужёная медь

Температурный диапазон
 от -30 до +105°C
 Кратковременно: + 120° C

Артикул	Обозначение	мм ²	Диапазон Ø (прим.), мм	Кол-во проволок x Ø проволок, мм	Вес меди кг/км	Метров в ед. упаковки
Медная экранирующая оплётка						
61721370	CU 14	1.32	1 - 4	24 x 7 x 0,1	13.2	100
61721380	CU 410	4.14	4 - 10	24 x 22 x 0,1	41.4	100
61721390	CU 1020	8.29	10 - 20	48 x 22 x 0,1	81.9	100
61721395	CU 2050	18.1	20 - 50	48 x 12 x 0,2	183	100

Фотографии и иллюстрации представлены не в точном масштабе и не являются точными до подробностей иллюстрациями соответствующих изделий.



Экранирующая лента 3M Scotch™ 1183



Преимущества

- Электропроводящая лента обеспечивает надежное экранирование
- Обеспечивается незначительное переходное сопротивление благодаря хорошей проводимости материала
- Стойкие к коррозии, возможна пайка
- Акриловый клей, устойчивый к действию растворителей

Области применения

- Защита от электромагнитных полей
- Отвод статического заряда

Характеристики

- Медная фольга покрыта тонким слоем олова
- Используемый слой олова совместим со многими материалами основы, такими как алюминий, сплавы свинца и олова, оцинкованная сталь

Стандарты / Сертификаты соответствия

- Сертификация согл. UL 510
- Регистрационный номер UL: E17385

Технические характеристики

Классификация ETIM 5/6
 Обозначение класса ETIM 5.0/6.0: EC000128
 Описание класса ETIM 5.0/6.0: Скотч

Внимание
 Адгезия (сила сцепления) : 3.8 Н/10 мм
 Прочность на разрыв: 44 Н/10 мм

Примечание
 Переходное сопротивление (по MIL-STD-202): 0,005 Ом

Информация
 Хранение: длительный срок при хранении в сухих и прохладных помещениях (комнатная температура и прим. 50% относит. влажность)

Поставляемые цвета
 RAL 7001, серебристо-серый

Материал
 Гладкая лужёная медная лента с проводящим акриловым клеящим веществом

Температурный диапазон
 от -10 до +80 °C

Артикул	Обозначение	Ширина, мм	Метров в ед. упаковки
Экранирующая лента 3M Scotch™ 1183			
61721420	3M Scotch 1183 / 9x16,5	9	16.5
61721421	3M Scotch 1183 / 12x16,5	12	16.5
61721422	3M Scotch 1183 / 19x16,5	19	16.5
61721423	3M Scotch 1183 / 25x16,5	25	16.5

Scotch™ 1183 - зарегистрированный товарный знак 3M

Фотографии и иллюстрации представлены не в точном масштабе и не являются точными до подробностей иллюстрациями соответствующих изделий.

Аксессуары

- SKINTOP® MS-HF-M SC см. страницу 707
- SKINTOP® MS-SC-M см. страницу 701
- SKINTOP® MS-SC см. страницу 777



НОТУ Термоусаживаемые трубки



Информация

- Тонкая стенка



Преимущества

- Оптимальная цена
- Стойкие к атмосферным влияниям и УФ-лучам
- Не поддерживают горение
- Гарантируется надёжная транспортировка прижима

Области применения

- Изоляция, защита и связка кабелей в пучки

Стандарты / Сертификаты соответствия

- Огнестойкие по UL94 V0

Примечание

- Температура складирования: макс. +18°C

Подходящие инструменты

- HG 2320 Пистолет подачи горячего воздуха см. страницу 1036

Технические характеристики

- Классификация ETIM 5/6**
Обозначение класса ETIM 5.0/6.0: EC000217
Описание класса ETIM 5.0/6.0: Термоусадочный шланг
- Примечание**
Одностенное/тонкостенное исполнение
Пробивная прочность: 20 кВ/мм
- Информация**
Коэффициент термоусадки: 2:1
- Поставляемые цвета**
Черный (стойкий к УФ-излучению)
- Материал**
ПВХ - пластикат
- Температурный диапазон**
от -20 до +90°C
Температура термоусадки: +120°C

Артикул	Обозначение	Внутренний Ø перед термоусадкой, мм	Диапазон термоусадки (мм)	Толщина стенки после термоусадки +/- 0,1 мм	Метров в ед. упаковки
НОТУ Термоусаживаемые трубки					
61716700	НОТУ 1	2.5	2.5 - 1.2	0.45	100
61716720	НОТУ 2	4	4.0 - 2.0	0.5	100
61716740	НОТУ 3	6	6.0 - 3.0	0.5	100
61716760	НОТУ 4	7	7.0 - 4.0	0.5	100
61716780	НОТУ 6	11	11.0 - 6.0	0.6	100
61716800	НОТУ 8	14	14.0 - 8.0	0.6	100
61716820	НОТУ 10	17	17.0 - 10.0	0.8	100
61716840	НОТУ 13	20	20.0 - 13.0	1	100
61716860	НОТУ 16	25	25.0 - 16.0	1	50
61716880	НОТУ 20	31	31.0 - 20.0	1	50

Фотографии и иллюстрации представлены не в точном масштабе и не являются точными до подробностей иллюстрациями соответствующих изделий.



PROTECT Voh Термоусаживаемые трубки / PROTECT Термоусаживаемая трубка



PROTECT Voh Термоусаживаемые трубки

Shrink tube PROTECT

Преимущества

- Гибкие
- Отличные физические и механические свойства
- Сертифицированы для применения в Северной Америке и Канаде

Области применения

- Изоляция, защита и связка кабелей в пучки
- Желто-зеленая термоусадочная трубка: для идентификации и маркировки проводов и клемм заземления

Характеристики

- Не распространяет горение (кроме цвета: прозрачный)
- без силикона
- Устойчива к УФ-излучению (только цвет: черный)

Стандарты / Сертификаты соответствия

- Допуск UL224 (кроме цвета: прозрачный)
- UL File №: E4762 15 (кроме цвета: прозрачный)

Примечание

- Нет стойкости к моторным маслам

Комплектация

PROTECT Voh Термоусаживаемые трубки

- В компактных удобных для хранения боксах

PROTECT Термоусаживаемая трубка

- Пластиковая упаковка 1,22 м

Подходящие инструменты

- HG 2320 Пистолет подачи горячего воздуха см. страницу 1036

Информация

- Тонкая стенка

Технические характеристики

Классификация ETIM 5/6
 Обозначение класса ETIM 5.0/6.0: EC000217
 Описание класса ETIM 5.0/6.0: Термоусадочный шланг

По запросу
 Другие цвета по запросам

Примечание
 Одностенное/тонкостенное исполнение
 Пробивная прочность: 20 кВ/мм

Информация
 Коэффициент термоусадки: 2:1

Поставляемые цвета
 Черный прозрачный желто-зеленый

Материал
 Сшитый полиолефин

Температурный диапазон
 от -55 до +135°C
 Температура усадки: +90°C

Артикул	Обозначение	Цвет	Диапазон термоусадки (мм)	Толщина стенки после термоусадки +/- 0,1 мм	Метров в ед. упаковки	Упаковка
PROTECT Voh Термоусаживаемые трубки						
61742423	PROTECT Voh 1,2/0,6 BK	чёрный	1.2 - 0.6	0.41	12	1
61742424	PROTECT Voh 1,6/0,8 BK	чёрный	1.6 - 0.8	0.43	12	1
61742425	PROTECT Voh 2,4/1,2 BK	чёрный	2.4 - 1.2	0.51	12	1
61742426	PROTECT Voh 3,2/1,6 BK	чёрный	3.2 - 1.6	0.51	12	1
61742427	PROTECT Voh 4,8/2,4 BK	чёрный	4.8 - 2.4	0.51	10	1
61742428	PROTECT Voh 6,4/3,2 BK	чёрный	6.4 - 3.2	0.64	8	1
61742429	PROTECT Voh 9,5/4,7 BK	чёрный	9.5 - 4.7	0.64	7	1
61742430	PROTECT Voh 12,7/6,4 BK	чёрный	12.7 - 6.4	0.64	6	1
61742431	PROTECT Voh 19,1/9,5 BK	чёрный	19.1 - 9.5	0.7	5	1
61742433	PROTECT Voh 25,4/12,7 BK	чёрный	25.4 - 12.7	0.89	3	1
61742434	PROTECT Voh 1,2/0,6 TR	прозрачный	1.2 - 0.6	0.41	12	1
61742435	PROTECT Voh 1,6/0,8 TR	прозрачный	1.6 - 0.8	0.43	12	1
61742436	PROTECT Voh 2,4/1,2 TR	прозрачный	2.4 - 1.2	0.51	12	1
61742437	PROTECT Voh 3,2/1,6 TR	прозрачный	3.2 - 1.6	0.51	12	1
61742438	PROTECT Voh 4,8/2,4 TR	прозрачный	4.8 - 2.4	0.51	10	1
61742439	PROTECT Voh 6,4/3,2 TR	прозрачный	6.4 - 3.2	0.64	8	1
61742440	PROTECT Voh 9,5/4,7 TR	прозрачный	9.5 - 4.7	0.64	7	1
61742441	PROTECT Voh 12,7/6,4 TR	прозрачный	12.7 - 6.4	0.64	6	1
61742442	PROTECT Voh 19,1/9,5 TR	прозрачный	19.1 - 9.5	0.77	5	1
61742443	PROTECT Voh 25,4/12,7 TR	прозрачный	25.4 - 12.7	0.89	3	1
PROTECT Термоусаживаемая трубка						
61742400	PROTECT 1,2/0,6 BK	чёрный	1.2 - 0.6	0.41	61	1
61742401	PROTECT 1,6/0,8 BK	чёрный	1.6 - 0.8	0.43	61	1
61742402	PROTECT 2,4/1,2 BK	чёрный	2.4 - 1.2	0.51	61	1
61742403	PROTECT 3,2/1,6 BK	чёрный	3.2 - 1.6	0.51	61	1
61742404	PROTECT 4,8/2,4 BK	чёрный	4.8 - 2.4	0.51	61	1
61742405	PROTECT 6,4/3,2 BK	чёрный	6.4 - 3.2	0.64	30.5	1
61742406	PROTECT 9,5/4,7 BK	чёрный	9.5 - 4.7	0.64	30.5	1
61742407	PROTECT 12,7/6,4 BK	чёрный	12.7 - 6.4	0.64	30.5	1
61742408	PROTECT 19,1/9,5 BK	чёрный	19.1 - 9.5	0.77	30.5	1
61742409	PROTECT 25,4/12,7 BK	чёрный	25.4 - 12.7	0.89	18.3	1
61742416	PROTECT 3,2/1,6 GN/YE	зелёный/желтый	3.2 - 1.6	0.51	61	1
61742417	PROTECT 4,8/2,4 GN/YE	зелёный/желтый	4.8 - 2.4	0.51	61	1
61742418	PROTECT 6,4/3,2 GN/YE	зелёный/желтый	6.4 - 3.2	0.64	30.5	1
61742419	PROTECT 9,5/4,7 GN/YE	зелёный/желтый	9.5 - 4.7	0.64	30.5	1
61742420	PROTECT 12,7/6,4GN/YE	зелёный/желтый	12.7 - 6.4	0.64	30.5	1
61742421	PROTECT 19,1/9,5 GN/YE	зелёный/желтый	19.1 - 9.5	0.77	30.5	1
61742422	PROTECT 25,4/12,7 GN/YE	зелёный/желтый	25.4 - 12.7	0.89	18.3	1

Фотографии и иллюстрации представлены не в точном масштабе и не являются точными до подробностей иллюстрациями соответствующих изделий.



PROTECT-C Термоусаживаемая трубка



Информация

- Двойная толщина стенки



Преимущества

- Высокая стойкость к воздействию химических веществ
- Высокие механические нагрузки
- Стойкие к атмосферным влияниям
- Высокий коэффициент термоусадки и клейкая поверхность

Области применения

- Особенно подходят для защиты от коррозии и влаги, а также для многопрофильных компонентов

Характеристики

- Внутренний клеящийся слой приклеивается к пластмассе, резине, неопрену, стали и полиэтилену
- без силикона
- Стойкие к УФ-излучению

Комплектация

- Упаковка из пластика, 0,6 м

Подходящие инструменты

- HG 2320 Пистолет подачи горячего воздуха см. страницу 1036

Технические характеристики

Классификация ETIM 5/6
 Обозначение класса ETIM 5.0/6.0: EC000217
 Описание класса ETIM 5.0/6.0: Термоусадочный шланг

Примечание
 Двойная толщина стенки
 Пробивная электрическая прочность: 15 кВ/мм

Информация
 Коэффициент термоусадки: 3:1

Поставляемые цвета
 Чёрный

Материал
 Модифицированный полиолефин с электронной сшивкой с внутренним клеящимся слоем
 Не содержит кремния, кадмия и свинца

Температурный диапазон
 от -55 до +110 °C
 Температура термоусадки: > 100 °C

Артикул	Обозначение	Диапазон термоусадки (мм)	Толщина стенки после термоусадки +/- 0,1 мм	Метров в ед. упаковки	Упаковка
PROTECT-C Термоусаживаемая трубка					
61742449	PROTECT-C 3,0/1,0 BK	3.0 - 1.0	1	12	1
61742450	PROTECT-C 6,0/2,0 BK	6.0 - 2.0	1.1	9	1
61742451	PROTECT-C 9,0/3,0 BK	9.0 - 3.0	1.3	6	1
61742452	PROTECT-C 12,0/4,0 BK	12.0 - 4.0	1.7	5.4	1
61742453	PROTECT-C 18,0/6,0 BK	18.0 - 6.0	2	3.6	1
61742454	PROTECT-C 24,0/8,0 BK	24.0 - 8.0	2.5	3	1

Фотографии и иллюстрации представлены не в точном масштабе и не являются точными до подробностей иллюстрациями соответствующих изделий.



PROTECT-M/PROTECT-T Термоусаживаемая трубка



Преимущества

- Соответствует жестким механическим требованиям, предъявляемым к кабелям, прокладываемым в воде и в земле
- Высокая стойкость к истиранию, коррозии и воздействию химикатов
- Стойкие к атмосферным влияниям

Области применения

- Термоусаживаемые трубки с толстой и средней толщиной стенки для длительного применения при 90° С и 600 Вольт
- Для герметизации и изолирования соединений кабелей, заделки концов и дополнительной оболочки

Характеристики

- Без галогенов
- без силикона
- Стойкие к УФ-излучению

Комплектация

- Пластиковая упаковка, 1 м

Подходящие инструменты

- HG 2320 Пистолет подачи горячего воздуха см. страницу 1036

Информация

- Средняя толщина стенки/большая толщина стенки

Технические характеристики

Классификация ETIM 5/6
 Обозначение класса ETIM 5.0/6.0: EC000217
 Описание класса ETIM 5.0/6.0: Термоусадочный шланг

Примечание
 PROTECT-M: среднестенная
 PROTECT-T: толстостенная
 Пробивная электрическая прочность: 15 кВ/мм

Информация
 Коэффициент термоусадки: 3:1

Поставляемые цвета
 Чёрный

Материал
 Модифицированный полиолефин с электронной сшивкой с внутренним клеящимся слоем

Температурный диапазон
 от -40 до +120°С
 Температура термоусадки: +110°С

Артикул	Обозначение	Диапазон термоусадки (мм)	Толщина стенки после термоусадки +/- 0,1 мм	Метров в ед. упаковки	Упаковка
Средняя толщина стенки					
61742460	PROTECT- M 12/3 BK	12.0 - 3.0	2.2	15	1
61742461	PROTECT- M 33/8 BK	33.0 - 8.0	2.6	10	1
61742462	PROTECT- M 40/12 BK	40.0 - 12.0	2.6	5	1
61742463	PROTECT- M 56/17 BK	56.0 - 17.0	3	3	1
61742464	PROTECT- M 92/26 BK	92.0 - 26.0	3.15	1	1
Толстостенные					
61742455	PROTECT- T 13,0/4,0 BK	13.0 - 4.0	2.65	25	1
61742456	PROTECT-T 19/6 BK	19.0 - 6.0	2.65	15	1
61742457	PROTECT- T 45/ 12 BK	45.0 - 13.0	3.7	5	1
61742458	PROTECT- T 52/ 16 BK	52.0 - 16.0	4.1	3	1
61742459	PROTECT- T 130/45 BK	130.0 - 45.0	4.2	1	1

Фотографии и иллюстрации представлены не в точном масштабе и не являются точными до подробностей иллюстрациями соответствующих изделий.



ТЕС Колпачок для защиты концов кабеля

Преимущества

- Надежная герметизация благодаря внутреннему термопластичному клеящему слою
- Хорошая стойкость к химическим веществам и растворителям
- Обеспечивает хорошую механическую защиту и защиту от растягивающих усилий

Области применения

- Для герметизации концов кабеля, защита от попадания влаги и загрязнений

Технические характеристики

- Классификация ETIM 5/6**
Обозначение класса ETIM 5.0/6.0: EC000218
Описание класса ETIM 5.0/6.0: Концевая крышка для сжатия
- Общее**
Стойкие к УФ-лучам
Двойная толщина стенки
- Поставляемые цвета**
Чёрный
- Материал**
Модифицированный полиолефин с электронной сшивкой с внутренним клеящимся слоем без галогенов, без силикона
- Температурный диапазон**
от -55°C до +100°C
Температура термоусадки: 135°C

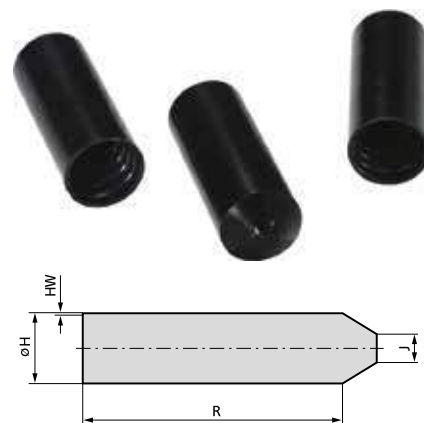

Артикул	Обозначение	Н макс. мм	Н мин. мм	Ј макс. мм	Ø кабеля, мм	R* после термоусадки, мм	Толщина стенки HW* (мм)	Штук/ед. упаковки
ТЕС Колпачок для защиты концов кабеля								
61830000	ТЕС 15/4,5	15	4,5	4	5,0 - 12,0	30	2	10
61830010	ТЕС 25/9	25	9	6,5	10,0 - 22,0	50	2,3	10
61830020	ТЕС 36/15	36	15	10,5	17,0 - 30,0	80	3	10
61830040	ТЕС 55/25	55	25	16	28,0 - 47,0	130	3,3	10
61830050	ТЕС 80/40	80	40	17	45,0 - 70,0	150	4	10
61830060	ТЕС 102/60	102	60	26	68,0 - 90,0	140	4	10
61830070	ТЕС 148/57	148	57	27	80,0 - 133,0	105	3,3	10

R* - после усадки +/- 10%; R* - после усадки +/- 20%

Фотографии и иллюстрации представлены не в точном масштабе и не являются точными до подробностей иллюстрациями соответствующих изделий.



ТЕВ Ответвительные муфты

Преимущества

- Надежная герметизация благодаря внутреннему термопластичному клеящему слою
- Хорошая стойкость к химическим веществам и растворителям
- Обеспечивает хорошую механическую защиту и защиту от растягивающих усилий

Области применения

- Изолирование и герметизация кабельных соединений

Конструкция

- Двойная толщина стенки

Технические характеристики

- Классификация ETIM 5/6**
Обозначение класса ETIM 5.0/6.0: EC001170
Описание класса ETIM 5.0/6.0: Соединительная и разветвительная муфта (гарнитура)
- Общее**
Стойкие к УФ-лучам
- Информация**
Коэффициент термоусадки: > 2:1
- Поставляемые цвета**
Чёрный
- Материал**
Модифицированный полиолефин с электронной сшивкой с внутренним клеящимся слоем без галогенов, без силикона
- Температурный диапазон**
от -55°C до +100°C
Температура термоусадки: +120°C

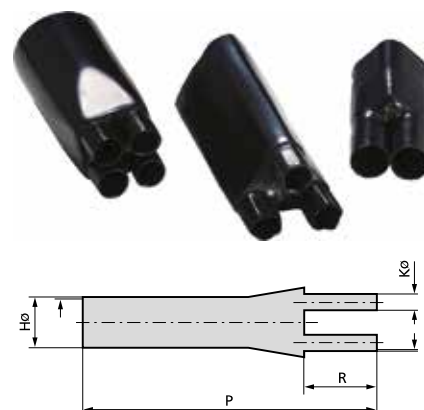

Артикул	Обозначение	Количество жил	Н макс. мм	Н мин. мм	К макс. мм	К мин. мм	P* мм	R* мм	Штук/ед. упаковки
ТЕВ Ответвительные муфты									
61830110	ТЕВ 2-30/12	2	30	12	14	4	93	23	10
61830120	ТЕВ2-60/23	2	60	23	25	7,5	118	29	10
61830130	ТЕВ3-60/24	3	60	24	27	7	165	50	10
61830140	ТЕВ4-40/15	4	40	15	13	3	105	26	10
61830150	ТЕВ4-55/21	4	55	21	20	5,5	150	40	10
61830160	ТЕВ4-75/26	4	75	26	28	7,5	175	45	10
61830170	ТЕВ4-90/32	4	90	34	32	10	198	58	1

P* - после усадки +/- 10%; R* - после усадки +/- 20%

Фотографии и иллюстрации представлены не в точном масштабе и не являются точными до подробностей иллюстрациями соответствующих изделий.

HG 2320 Пистолет подачи горячего воздуха



Преимущества

- Полноценное управление одной рукой
- 4 режима
- LCD экран для отображения температуры и скорости
- Мощный пистолет с электронным регулированием подачи потока горячего воздуха и температурного режима
- С защитой от ожогов

Области применения

- Прочный корпус для ручного или стационарного использования
- Распределительные электрошкафы и разводка электроприборов

Характеристики

- Регулировка температуры
- Двойная защита от перегрева: термостат и термозащита
- Подача воздуха через сетку, защита от попадания загрязнений
- Плавно регулируемое число оборотов

Примечание

- Работа мотора: 1000 часов

Комплектация

- Пистолет в кейсе из пластика, насадка 9 мм, отражатель сопла, набор термоусаживаемых трубок (100 шт., Ø 1,6 - 9,5 мм)

Технические характеристики

	Классификация ETIM 5/6 Обозначение класса ETIM 5.0/6.0: EC001383 Описание класса ETIM 5.0/6.0: Термофен/термопистолет (электрич.)
	Общее Габариты: без кейса 253x86,5x200 мм, с кейсом 395x100x320 мм Вес вкл. упаковку для хранения: 2195 г
	Примечание Длина кабеля питания: 3 м 230 V, 50/60 Hz
	Информация Объем воздуха: 150 - 500 л/мин 2 уровня
	Температурный диапазон 80 - 650 °C, без резких перепадов температуры

Артикул	Обозначение	Тепловая мощность, макс.	Достижимая температура воздуха	Штук/ед. упаковки
HG 2320 Пистолет подачи горячего воздуха				
61801246	Пистолет подачи горячего воздуха HG 2320 E	2300	650	1

Фотографии и иллюстрации представлены не в точном масштабе и не являются точными до подробностей иллюстрациями соответствующих изделий.
Гарантия распространяется на 500 рабочих часов или 1 год

Аксессуары

- PROTECT Vox Термоусаживаемые трубки см. страницу 1032
- PROTECT-М/PROTECT-Т Термоусаживаемая трубка см. страницу 1034
- PROTECT-С Термоусаживаемая трубка см. страницу 1033

Конфекционированные шины заземления / плоские шины заземления

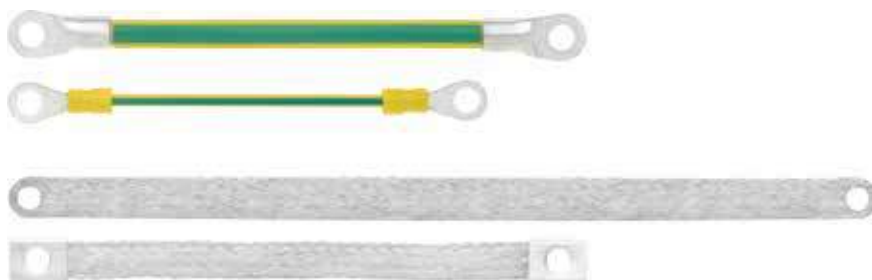

Технические характеристики

Классификация ETIM 5/6
 Обозначение класса ETIM 5.0/6.0: EC000490
 Описание класса ETIM 5.0/6.0: Аксессуары для заземления и молниезащиты

Маркировка жил
 Конфекционированные шины для заземления
 зеленый/желтый

Конструкция жилы
 Конфекционированные шины для заземления по IEC 60 228 кл. 6
 конфекционированные плоские шины для заземления IEC 60 228 кл. 6, лужёные
 Токопроводящие жилы из тончайших медных проволок

Минимальный радиус изгиба
 Конфекционированные шины для заземления
 7 x D
 Конфекционированные плоские шины для заземления
 5 x D

Испытательное напряжение
 Конфекционированные шины для заземления
 2500 В

Температурный диапазон
 Конфекционированные шины для заземления
 от -30 до +70 °C
 Конфекционированные плоские шины для заземления
 от -5 до +70 °C

Области применения

- Монтаж распределительных электрошкафов
- Меры безопасности по заземлению предписаны стандартами
- Заземляться должны неподвижные и подвижные металлические части, например дверцы распределительного электрошкафа и т. д.

Характеристики

- Фиксированные длины для болтов M6 и M8

Конструкция

- Шины для заземления:
 - жилы из медных тончайших проволок
 - изоляция из ПВХ-пластиката
 - с круглыми кабельными наконечниками
- Плоские шины для заземления с приварными наконечниками:
 - из медных луженых проволок
 - с приварными наконечниками
- Плоские шины для заземления с наконечниками:
 - из медных луженых проволок
 - с опрессованными наконечниками

Артикул	Обозначение	Сечение, мм ²	Для	Длина, мм	Вес меди, кг/1000 шт.	Шт./ед. упаковки
Шины для заземления						
4571120	Конфекц. шины заземления 1 x 4/M6/170 мм GN/YE	4	M6	170	6.5	25
4571123	Конфекц. шины заземления 1x4/M8/300мм GN/YE	4	M8	300	11.4	25
4571121	Конфекц. шины заземления 1x16/M6/170мм GN/YE	16	M6	170	26.2	25
4571198	Конфекц. шины заземления 1x16/M6/500мм GN/YE	16	M6	500	76.8	25
4571124	Конфекц. шины заземления 1x16/M8/300мм GN/YE	16	M8	300	46.2	25
4571122	Конфекц. шины заземления 1x25/M6/170мм GN/YE	25	M6	170	40.8	25
4571125	Конфекц. шины заземления 1x25/M8/300мм GN/YE	25	M8	300	72	25
Плоские шины для заземления с приварными наконечниками						
4571132	Плоские шины заземления/пресс. 1X10/M6/200мм	10	M6	200	18	25
4571135	Плоские шины заземления/пресс. 1X10/M6/300мм	10	M6	300	27	25
70399965	Плоские шины заземления/пресс. 1X16/M6/200мм	16	M6	200	30.72	25
70399966	Плоские шины заземления/пресс. 1X16/M6/300мм	16	M6	300	46.08	25
4571133	Плоские шины заземления/пресс. 1X10/M8/200мм	16	M8	200	29	25
4571136	Плоские шины для заземления / обжим 1x16/M8/300 мм	16	M8	300	43.5	25
4571134	Плоские шины для заземления / обжим 1x25/M8/200 мм	25	M8	200	45	25
4571137	Плоские шины для заземления / обжим 1x25/M8/300 мм	25	M8	300	67.5	25
70399969	Плоские шины заземления/пресс. 1X25/M8/500мм	25	M8	500	120	25
Плоские шины для заземления с наконечниками						
4571196	Плоские шины заземления/пресс. 1x6/M6/200 мм	6	M6	200	15	25
4571197	Плоские шины заземления/пресс. 1x6/M6/300мм	6	M6	300	20	25
4571126	Плоские шины заземления/клемм. 1x10/M6/200мм	10	M6	200	25	25
4571129	Плоские шины заземления/клемм. 1x10/M6/300мм	10	M6	300	32	25
4571127	Плоские шины заземления/клемм. 1x16/M8/200мм	16	M8	200	35	25
4571130	Плоские шины заземления/клемм. 1x16/M8/300мм	16	M8	300	51	25
4571128	Плоские шины для заземления / клеммы 1x25/M8/200 мм	25	M8	200	55	25
4571131	Плоские шины заземления/клемм. 1x25/M8/300мм	25	M8	300	80	25

Если нет других указаний, то все представленные значения для данного вида продукции являются номинальными. Другие значения, например, отклонения, можно получить по запросу.

Цена на базе меди: Евро 150/100 кг. Определение и расчет ценовых надбавок для кабелей из меди приведены в таблице T17 в приложении к каталогу.

По запросам - другие типы.

Фотографии и иллюстрации представлены не в точном масштабе и не являются точными до подробностей иллюстрациями соответствующих изделий.



KW пластмассовая спираль



Преимущества

- Сохраняется гибкость кабелей
- Трубка, разрезанная в виде спирали
- Для экономии времени при связке кабелей в пучки

Области применения

- Для изготовления кабельных жгутов
- Для защиты от механических нагрузок

Характеристики

- В черном исполнении: Огнестойкость согласно UL 94 HB

Комплектация

- Арт. № 61759940: инструмент для намотки

Технические характеристики

Классификация ETIM 5/6
 Обозначение класса ETIM 5.0/6.0: EC002604
 Описание класса ETIM 5.0/6.0: Шланги для жгутирования кабеля

Общее
 Черный цвет: стойкие к УФ-лучам

Материал
 Черный цвет: полиамид (без галогена и силикона)
 Натуральные и цветные версии: полиэтилен

Температурный диапазон
 Черные: -40°C до +120°C
 Цветные: -50°C до 85°C

Артикул	Обозначение	Цвет	Диаметр пучка, мм	Метров в ед. упаковки
KW пластмассовая спираль				
61600010	Пластмассовая спираль KW 2	натуральный	2.0 - 7.0	50
61600015	Пластмассовая спираль KW 2	чёрный	2.0 - 7.0	50
61722850	Пластмассовая спираль KW 2	голубой	2.0 - 7.0	50
61722856	Пластмассовая спираль KW 2	желтый	2.0 - 7.0	50
61600040	Пластмассовая спираль KW 5	натуральный	5.0 - 20.0	30
61600045	Пластмассовая спираль KW 5	чёрный	5.0 - 20.0	25
61722851	Пластмассовая спираль KW 5	голубой	5.0 - 20.0	25
61600050	Пластмассовая спираль KW 5	желтый	5.0 - 20.0	25
61600070	Пластмассовая спираль KW 10	натуральный	10.0 - 40.0	30
61722840	Пластмассовая спираль KW 10	чёрный	10.0 - 40.0	25
61722852	Пластмассовая спираль KW 10	голубой	10.0 - 40.0	25
61600080	Пластмассовая спираль KW 10	желтый	10.0 - 40.0	25

По запросам - другие размеры и цвета.

Фотографии и иллюстрации представлены не в точном масштабе и не являются точными до подробностей иллюстрациями соответствующих изделий.

Аналогичная продукция

- Cable - Eater трубка-канал для соединения кабелей в пучок

см. страницу 1039



Cable - Eater трубка-канал для соединения кабелей в пучок

Информация

- Теперь в маленьких упаковках (2 м)

Преимущества

- Многократного использования
- Очень гибкий, не подверженный усталости материала
- Быстрый и простой монтаж благодаря использованию соответствующего инструмента для протяжки

Области применения

- Пучковая скрутка и защита для стационарного и мобильного электрооборудования
- Оборудование
- Робототехника
- Распределительные электрошкафы
- Вычислительные машины и оборудование для обработки данных

Характеристики

- Хорошая стойкость к воздействию УФ-лучей
- Высокая стойкость к: спирту, смазкам, минеральным маслам, мазуту и бензину

Комплектация

- Подходящий инструмент STKP для ввода кабелей
- Шланг для кабельных жгутов, большая упаковка в бухтах, маленькая упаковка в пакетах с перфорацией по евростандарту

Технические характеристики

Классификация ETIM 5/6
 Обозначение класса ETIM 5.0/6.0: EC002604
 Описание класса ETIM 5.0/6.0: Шланги для жгутирования кабеля

Примечание
 Без галогенов
 Не поддерживают горение по UL 94 HB

Поставляемые цвета
 Белый, черный, светло-серый

Материал
 Полипропилен (PP)

Температурный диапазон
 от -30 до +85°C

Артикул	Обозначение	Цвет	Диаметр пучка, мм	Внутренний Ø, мм	Толщина стенки, мм	Инструмент	Метров в ед. упаковки
Cable - Eater трубка-канал для соединения кабелей в пучок							
61830302	SHR-08-PPW	белый	6.0 - 9.0	8	0.8	STKP 8	100
61830312	SHR-15-PPW	белый	10.0 - 16.0	15	0.8	STKP 15	50
61830322	SHR-20-PPW	белый	17.0 - 21.0	20	0.9	STKP 20/25	30
61830332	SHR-25-PPW	белый	21.0 - 28.0	25	1	STKP 20/25	20
61830333	SHR-32-PPW	белый	29.0 - 32.0	32	1.3	STKP 32	15
61830300	SHR-08-PPB	чёрный	6.0 - 9.0	8	0.8	STKP 8	100
61830310	SHR-15-PPB	чёрный	10.0 - 16.0	15	0.8	STKP 15	50
61830320	SHR-20-PPB	чёрный	17.0 - 21.0	20	0.9	STKP 20/25	30
61830330	SHR-25-PPB	чёрный	21.0 - 28.0	25	1	STKP 20/25	20
61830335	SHR-32-PPB	чёрный	29.0 - 32.0	32	1.3	STKP 32	15
61830390	SHR-08-PPG	светло-серый	6.0 - 9.0	8	0.8	STKP 8	100
61830391	SHR-15-PPG	светло-серый	10.0 - 16.0	15	0.8	STKP 15	50
61830392	SHR-20-PPG	светло-серый	17.0 - 21.0	20	0.9	STKP 20/25	30
61830393	SHR-25-PPG	светло-серый	21.0 - 28.0	25	1	STKP 20/25	20
61830394	SHR-32-PPG	светло-серый	29.0 - 32.0	32	1.3	STKP 32	15
Маленькая упаковка							
61830401	SHR-15-PPW 2m	белый	10.0 - 16.0	15	0.8	STKP 15	2
61830402	SHR-20-PPW 2m	белый	17.0 - 21.0	20	0.9	STKP 20/25	2
61830403	SHR-25-PPW 2m	белый	21.0 - 28.0	25	1	STKP 20/25	2
61830396	SHR-15-PPB 2m	чёрный	10.0 - 16.0	15	0.8	STKP 15	2
61830397	SHR-20-PPB 2m	чёрный	17.0 - 21.0	20	0.9	STKP 20/25	2
61830398	SHR-25-PPB 2m	чёрный	21.0 - 28.0	25	1	STKP 20/25	2
61830406	SHR-15-PPG 2m	светло-серый	10.0 - 16.0	15	0.8	STKP 15	2
61830407	SHR-20-PPG 2m	светло-серый	17.0 - 21.0	20	0.9	STKP 20/25	2
61830408	SHR-25-PPG 2m	светло-серый	21.0 - 28.0	25	1	STKP 20/25	2

Фотографии и иллюстрации представлены не в точном масштабе и не являются точными до подробностей иллюстрациями соответствующих изделий.

Аксессуары

- Запасной инструмент для Cable - Eater см. страницу 1039

Запасной инструмент для Cable - Eater

Области применения

- Инструмент для ввода кабелей в защитные рукава SILVYN® RILL PA6 SINUS

Подходящие защитные рукава

- SILVYN® SINUS PA6 Страница 882

Технические характеристики

Классификация ETIM 5/6
 Обозначение класса ETIM 5.0/6.0: EC002604
 Описание класса ETIM 5.0/6.0: Шланги для жгутирования кабеля



Артикул	Обозначение	Диаметр пучка, мм	Штук/ед. упаковки
Cable Eater, инструмент для ввода кабелей в защитные рукава			
61830340	STKP 8	6.0 - 9.0	1
61830350	STKP 15	10.0 - 16.0	1
61830360	STKP 20 / 25	17.0 - 25.0	1
61830370	STKP 25	21.0 - 28.0	1
61830380	STKP 32	29.0 - 32.0	1

Фотографии и иллюстрации представлены не в точном масштабе и не являются точными до подробностей иллюстрациями соответствующих изделий.



Basic Tie кабельные стяжки



Преимущества

- Высокая стойкость к щелочам, маслам, жирам, производным на основе масел, ароматическим растворителям
- Стойкость к УФ-лучам (исполнение в черном цвете)

Области применения

- Универсальная кабельная стяжка для различных применений

Стандарты / Сертификаты соответствия

- Огнестойкость в соответствии с нормами UL94 V-2

Подходящие инструменты

- Ty-Gun ERG 50 / Ty-Gun ERG 120 инструмент для кабельных стяжек см. страницу 1048
- BASIC инструмент для кабельных стяжек см. страницу 1049

Технические характеристики

- Классификация ETIM 5/6**
 Обозначение класса ETIM 5.0/6.0: EC000046
 Описание класса ETIM 5.0/6.0: Кабельные стяжки
- Материал**
 Полиамид 6.6
 Без галогенов
- Температурный диапазон**
 от -40 до +85°C Температура установки: от -10 до +60°C

Артикул	Обозначение	UL сертификация	Длина x ширина, мм	Ø пучка, мм	Прочность при растяжении, Н, согласно стандарту UL	Штук/ед. упаковки
Натуральный						
61831001	Basic Tie 98x2.5 NAT	да	98.0 x 2.5	1.0 - 21.0	80.0	1000
61831003	Basic Tie 160x2.6 NAT	да	160.0 x 2.6	1.0 - 40.0	80.0	1000
61831004	Basic Tie 200x2.6 NAT	да	200.0 x 2.6	2.0 - 51.0	80.0	1000
61831005	Basic Tie 140x3.5 NAT	да	140.0 x 3.5	2.5 - 32.0	180.0	1000
61831006	Basic Tie 200x3.5 NAT	да	200.0 x 3.5	3.0 - 50.0	180.0	1000
61831007	Basic Tie 290x3.5 NAT	да	290.0 x 3.5	3.0 - 79.0	180.0	100
61831013	Basic Tie 370x3.5 NAT	да	370.0 x 3.5	2.0 - 103.0	180.0	100
61831009	Basic Tie 160x4.5 NAT	да	160.0 x 4.5	2.5 - 38.0	220.0	1000
61831011	Basic Tie 200x4.8 NAT	да	200.0 x 4.8	3.0 - 50.0	220.0	1000
61831014	Basic Tie 290x4.5 NAT	да	290.0 x 4.5	3.5 - 78.0	220.0	100
61831016	Basic Tie 360x4.5 NAT	да	360.0 x 4.5	3.5 - 100.0	220.0	100
61831020	Basic Tie 240x7.8 NAT	да	240.0 x 7.8	3.5 - 63.0	540.0	100
61831021	Basic Tie 300x7.8 NAT	да	300.0 x 7.8	4.0 - 80.0	540.0	100
61831022	Basic Tie 365x7.5 NAT	да	365.0 x 7.5	8.0 - 100.0	540.0	100
61831023	Basic Tie 450x7.5 NAT	да	450.0 x 7.5	35.0 - 130.0	540.0	100
61831024	Basic Tie 540x7.5 NAT	да	540.0 x 7.5	35.0 - 158.0	540.0	100
61831025	Basic Tie 750x7.5 NAT	да	750.0 x 7.5	35.0 - 220.0	540.0	100
61831026	Basic Tie 780x9.0 NAT	да	780.0 x 9.0	34.0 - 233.0	700.0	100
Черный (стойкий к УФ-излучению)						
61831041	Basic Tie 98x2.5 BK	да	98.0 x 2.5	1.0 - 21.0	80.0	1000
61831043	Basic Tie 160x2.6 BK	да	160.0 x 2.6	1.0 - 40.0	80.0	1000
61831044	Basic Tie 200x2.6 BK	да	200.0 x 2.6	2.0 - 51.0	80.0	1000
61831045	Basic Tie 140x3.5 BK	да	140.0 x 3.5	2.5 - 32.0	180.0	1000
61831046	Basic Tie 200x3.5 BK	да	200.0 x 3.5	3.0 - 50.0	180.0	1000
61831047	Basic Tie 290x3.5 BK	да	290.0 x 3.5	3.0 - 79.0	180.0	100
61831053	Basic Tie 370x3.5 BK	да	370.0 x 3.5	2.0 - 103.0	180.0	100
61831049	Basic Tie 160x4.5 BK	да	160.0 x 4.5	2.5 - 38.0	220.0	1000
61831051	Basic Tie 200x4.8 BK	да	200.0 x 4.8	3.0 - 50.0	220.0	1000
61831054	Basic Tie 290x4.5 BK	да	290.0 x 4.5	3.5 - 78.0	220.0	100
61831056	Basic Tie 360x4.5 BK	да	360.0 x 4.5	3.5 - 100.0	220.0	100
61831060	Basic Tie 240x7.8 BK	да	240.0 x 7.8	3.5 - 63.0	540.0	100
61831061	Basic Tie 300x7.8 BK	да	300.0 x 7.8	4.0 - 80.0	540.0	100
61831062	Basic Tie 365x7.5 BK	да	365.0 x 7.5	8.0 - 100.0	540.0	100
61831063	Basic Tie 450x7.5 BK	да	450.0 x 7.5	35.0 - 130.0	540.0	100
61831064	Basic Tie 540x7.5 BK	да	540.0 x 7.5	35.0 - 158.0	540.0	100
61831065	Basic Tie 750x7.5 BK	да	750.0 x 7.5	35.0 - 220.0	540.0	100
61831066	Basic Tie 780x9.0 BK	да	780.0 x 9.0	34.0 - 233.0	700.0	100

Фотографии и иллюстрации представлены не в точном масштабе и не являются точными до подробностей иллюстрациями соответствующих изделий.

Аналогичная продукция

- Ty-Rap® кабельная стяжка со стальным язычком см. страницу 1043
- Ty-Rap® УФ-стабилизированные кабельные стяжки со стальным язычком см. страницу 1043
- Ty-Fast® кабельная стяжка см. страницу 1041



Ty-Fast® кабельная стяжка



Преимущества

- Незначительная сила затягивания и большие силы скрепления благодаря интегрированному полиамидному замку
- Зубчатое зацепление не даёт кабельной стяжке съезжать во время монтажа и обеспечивает зажим до затягивания рукой или инструментом

Области применения

- Универсальная кабельная стяжка для различных применений

Стандарты / Сертификаты соответствия

- Регистрационный номер: E49405, см. таблицу
- Огнестойкость в соответствии с нормами UL94 V-2

Подходящие инструменты

- Ty-Gun ERG 50 / Ty-Gun ERG 120 инструмент для кабельных стяжек см. страницу 1048

Технические характеристики

Классификация ETIM 5/6
 Обозначение класса ETIM 5.0/6.0: EC000046

Описание класса ETIM 5.0/6.0: Кабельные стяжки



Материал
 Полиамид 6.6
 без галогенов, без силикона



Температурный диапазон
 от -40 до +85°C

Артикул	Обозначение	UL сертификация	Длина x ширина, мм	Ø пучка, мм	Разрывная прочность, Н	Штук/ед. упаковки
Натуральный						
61810350	TY100-18	да	112.0 x 2.4	25.0	80	1000
61810360	TY125-18	да	136.0 x 2.4	32.0	80	1000
61810380	TY125-40	да	141.0 x 3.6	32.0	180	1000
61810390	TY200-40	да	205.0 x 3.6	50.0	180	1000
61810400	TY300-40	да	290.0 x 3.6	76.0	180	1000
61810410	TY175-50	да	186.0 x 4.6	44.0	220	1000
61810420	TY300-50	да	291.0 x 4.6	76.0	220	1000
61810430	TY400-50	да	366.0 x 4.6	102.0	220	1000
61810440	TY200-120	да	219.0 x 7.6	50.0	540	500
61810450	TY400-120	да	375.0 x 7.6	102.0	540	500
Черный (стойкий к УФ-излучению)						
61810460	TY100-18x	да	112.0 x 2.4	25.0	80	1000
61810470	TY125-18x	да	136.0 x 2.4	32.0	80	1000
61810490	TY125-40x	да	141.0 x 3.6	32.0	180	1000
61810500	TY200-40x	да	205.0 x 3.6	50.0	180	1000
61810510	TY300-40x	да	290.0 x 3.6	76.0	180	1000
61810520	TY175-50x	да	186.0 x 4.6	44.0	220	1000
61810530	TY300-50x	да	291.0 x 4.6	76.0	220	1000
61810540	TY400-50x	да	366.0 x 4.6	102.0	220	1000
61810550	TY200-120x	да	219.0 x 7.6	50.0	540	500
61810560	TY400-120x	да	375.0 x 7.6	102.0	540	500

TY-FAST® - зарегистрированная торговая марка ABB.

Фотографии и иллюстрации представлены не в точном масштабе и не являются точными до подробностей иллюстрациями соответствующих изделий.

Аналогичная продукция

- Ty-Rap® кабельная стяжка со стальным язычком см. страницу 1043
- Ty-Rap®УФ-стабилизированные кабельные стяжки со стальным язычком см. страницу 1043



Кабельные стяжки с элементом обнаружения



Информация

- НОВИНКА! Обнаруживаемые цоколи для кабельных стяжек

Преимущества

- Кабельные стяжки со специальным полимерным соединением, которое обнаруживается металлодетекторами, рентгеновскими аппаратами и системами технического зрения
- Снижают риск их попадания, например, в продукты питания
- Синий цвет легко распознается
- Отвечают Европейской директиве НАССР
- Исполнение из полиамида: устойчивость к обычным растворителям, например, спирту и кетону, к алифатическим и ароматическим углеводородам, в частности, к маслу, смазке, бензину, а также слабым щелочам; неустойчивость к воздействию кислот (слабых или сильных) и солей металлов
- Исполнение из полипропилена: устойчивость к средствам химической очистки

Области применения

- Рекомендованы для сфер, где обрезы кабельных стяжек в готовой продукции строго исключаются
- Для применений в пищевой промышленности, производстве напитков, переработке молока и мяса
- Фармацевтическое производство

Стандарты / Сертификаты соответствия

- Класс воспламеняемости: UL 94 V-2 / TY-RAP® полиамид 6.6 и кабельная стяжка без стальной головкой
- Класс воспламеняемости: UL 94 HB / TY-RAP® полипропилен
- Сертификация ECOLAB кабельных стяжек со стальной головкой

Примечание

- Требования по хранению: полиамид восприимчив к внешним воздействиям, поэтому, чтобы обеспечить надежное применение, кабельные стяжки увлажняют. Кабельные стяжки должны храниться в сухом и прохладном помещении и вдали от попадания прямых солнечных лучей. Для поддержания влажности упакованы кабельные стяжки в полиэтиленовые пакеты, которые должны оставаться закрытыми до использования кабельных стяжек.

Подходящие инструменты

- Ty-Gun ERG 50 / Ty-Gun ERG 120 инструмент для кабельных стяжек см. страницу 1048

Технические характеристики

	Классификация ETIM 5/6 Обозначение класса ETIM 5.0/6.0: EC000046 Описание класса ETIM 5.0/6.0: Кабельные стяжки
	Поставляемые цвета голубой
	Материал Полиамид 6.6 или полипропилен с металлическими включениями без галогенов, без силикона
	Температурный диапазон от -40 до +85°C Температура установки: от -5 до +60°C

Артикул	Обозначение	UL сертификация	Длина x ширина, мм	Ø пучка, мм	Разрывная прочность, Н	Штук/ед. упаковки
Без стальной головки / PA 6.6						
61723360	Кабельная стяжка Detect 98x2.5 синий	нет	98.0 x 2.5	1.0 - 21.0	80.0	100
61723364	Кабельная стяжка Detect 140x3.5 синий	нет	140.0 x 3.5	2.0 - 32.0	180.0	100
61723365	Кабельная стяжка Detect 200x3.5 синий	нет	200.0 x 3.5	3.0 - 50.0	180.0	100
61723361	Кабельная стяжка Detect 200x4.5 синий	нет	200.0 x 4.5	3.0 - 50.0	220.0	100
61723366	Кабельная стяжка Detect 290x4.5 синий	нет	290.0 x 4.5	3.5 - 78.0	220.0	100
61723362	Кабельная стяжка Detect 360x4.5 синий	нет	360.0 x 4.5	3.5 - 100.0	220.0	100
61723363	Кабельная стяжка Detect 365x7.5 синий	нет	365.0 x 7.5	8.0 - 100.0	540.0	100
Без стальной головки (TY-RAP®) / PA 6.6						
61723351	Кабельные стяжки TY-RAP TY523M-NDT	нет	92.0 x 2.4	2.0 - 6.0	80	100
61723359	Кабельная стяжка TY-RAP TY524M-NDT	нет	140.0 x 3.6	2.0 - 29.0	180.0	100
61723352	Кабельные стяжки TY-RAP TY525M-NDT	нет	186.0 x 4.8	3.5 - 45.0	220	100
61723353	Кабельные стяжки TY-RAP TY528M-NDT	нет	360.0 x 4.8	3.5 - 102.0	220	100
61723354	Кабельные стяжки TY-RAP TY527M-NDT	нет	340.0 x 7.0	6.0 - 90.0	540	100
Со стальной головкой (TY-RAP®) / полиамид						
61723355	Кабельные стяжки TY-RAP TY523M-PDT	нет	92.0 x 2.4	2.0 - 16.0	50	100
61723356	Кабельные стяжки TY-RAP TY525M-PDT	нет	186.0 x 4.8	3.5 - 45.0	130	100
61723357	Кабельные стяжки TY-RAP TY528M-PDT	нет	360.0 x 4.8	3.5 - 102.0	130	100
61723358	Кабельные стяжки TY-RAP TY527M-PDT	нет	340.0 x 7.0	6.0 - 90.0	270	100

TY-RAP® - зарегистрированная торговая марка ABB.

Фотографии и иллюстрации представлены не в точном масштабе и не являются точными до подробностей иллюстрациями соответствующих изделий.

Аксессуары

- Обнаруживаемые цоколи для кабельных стяжек см. страницу 1052



Ty-Rap® кабельная стяжка со стальным язычком



Ty-Rap® УФ-стабилизированные кабельные стяжки со стальным язычком



Преимущества

- Высокая прочность даже в жестких условиях эксплуатации: в диапазоне экстремальных температур или высокой влажности.
- Стальной фиксатор (головка) стойкий к ударам и вибрациям
- Металлический язычок прочно закреплен в головке и изготовлен из немагнитичивающейся стали, стойкой к коррозии (тип 316)

Области применения

Ty-Rap® кабельная стяжка со стальным язычком

- Для жестких условий эксплуатации

Ty-Rap® УФ-стабилизированные кабельные стяжки со стальным язычком

- Для монтажа и обслуживания электрооборудования под открытым небом

Характеристики

Ty-Rap® УФ-стабилизированные кабельные стяжки со стальным язычком

- Содержит 2% углерода, что соответствует военным спецификациям

Стандарты / Сертификаты соответствия

- Номер файла TY-RAP® : E49405, см. таблицу
- Огнестойкость в соответствии с нормами UL94 V-2

Комплектация

- Номера артикулов, имеющие дополнительно букву «В» (например, TYB24 M), поставляются в рабочих боксах, кабельные стяжки удобно расположены в ячейках

Подходящие инструменты

- Ty-Gun ERG 50 / Ty-Gun ERG 120 инструмент для кабельных стяжек см. страницу 1048

Технические характеристики

	Классификация ETIM 5/6 Обозначение класса ETIM 5.0/6.0: EC000046 Описание класса ETIM 5.0/6.0: Кабельные стяжки
	Поставляемые цвета Ty-Rap® кабельная стяжка со стальным язычком Натуральные цвета Ty-Rap® УФ-стабилизированные кабельные стяжки со стальным язычком RAL 9005 цвет черный/стойкость к УФ-лучам
	Материал Полиамид 6.6 без галогенов, без силикона
	Температурный диапазон от -40 до +85°C

Артикул	Обозначение	UL сертификация	Длина x ширина, мм	Ø пучка, мм	Разрывная прочность, Н	Штук/ед. упаковки
Натуральный						
61715000	TYB* 23 M	да	92.0 x 2.3	2.0 - 16.0	80	1000
61716250	TY 232 M	да	203.0 x 2.3	2.0 - 50.0	80	1000
61716310	TY 234 M	да	356.0 x 2.3	2.0 - 102.0	80	1000
61715060	TYB* 24 M	да	140.0 x 3.6	2.0 - 29.0	180	1000
61716370	TY 242 M	да	208.0 x 3.6	2.0 - 50.0	180	1000
61715180	TY 26 M	да	284.0 x 3.6	2.0 - 76.0	180	1000
61716430	TY 244 M	да	368.0 x 3.6	2.0 - 103.0	180	1000
61715120	TYB* 25 M	да	186.0 x 4.8	3.5 - 45.0	220	1000
61716490	TY 253 M	да	290.0 x 4.8	3.5 - 78.0	220	1000
61715300	TY 28 M	да	361.0 x 4.8	3.5 - 102.0	220	1000
61716550	TY 272 M	да	223.0 x 6.9	6.0 - 50.0	540	500
61715240	TY 27 M	да	340.0 x 7.0	6.0 - 90.0	540	500
61715360	TY 29 M	да	771.0 x 6.9	6.0 - 229.0	540	500
Черный (стойкий к УФ-излучению)						
61723010	TYB* 23 MX	да	92.0 x 2.3	2.0 - 16.0	80	1000
61723110	TY 232 MX	да	203.0 x 2.3	2.0 - 50.0	80	1000
61723120	TY 234 MX	да	356.0 x 2.3	2.0 - 102.0	80	1000
61723020	TYB* 24 MX	да	140.0 x 3.6	2.0 - 29.0	180	1000
61723130	TY 242 MX	да	208.0 x 3.6	2.0 - 50.0	180	1000
61723040	TY 26 MX	да	284.0 x 3.6	2.0 - 76.0	180	1000
61723140	TY 244 MX	да	368.0 x 3.6	2.0 - 103.0	180	1000
61723030	TYB* 25 MX	да	186.0 x 4.8	3.5 - 45.0	220	1000
61723150	TY 253 MX	да	290.0 x 4.8	3.5 - 78.0	220	1000
61723060	TY 28 MX	да	361.0 x 4.8	3.5 - 102.0	220	1000
61723160	TY 272 MX	да	223.0 x 6.9	6.0 - 50.0	540	500
61723050	TY 27 MX	да	340.0 x 7.0	6.0 - 90.0	540	500
61723070	TY 29 MX	да	771.0 x 6.9	6.0 - 229.0	540	500

B = рабочий бокс, либо полиэтиленовый пакет.

TY-RAP® - зарегистрированная торговая марка ABB.

Фотографии и иллюстрации представлены не в точном масштабе и не являются точными до подробностей иллюстрациями соответствующих изделий.



Ty-Rap® термостойкие кабельные стяжки со стальным язычком



Преимущества

- Обладают всеми преимуществами стандартных кабельных стяжек TY-RAP® и дополнительно стойкие к высоким температурам.

Области применения

- Возможно применение в зонах, подверженных воздействию высоких температур, например, в устройствах электрообогрева или в нагревательных установках

Стандарты / Сертификаты соответствия

- Регистрационный номер: E49405, см. таблицу
- Огнестойкость в соответствии с нормами UL94 V-2

Конструкция

- Буква «М» в наименовании товара означает «термостойкий»

Подходящие инструменты

- Ty-Gun ERG 50 / Ty-Gun ERG 120 инструмент для кабельных стяжек см. страницу 1048

Технические характеристики

	Классификация ETIM 5/6 Обозначение класса ETIM 5.0/6.0: EC000046 Описание класса ETIM 5.0/6.0: Кабельные стяжки
	Поставляемые цвета Светло-зеленый прозрачный
	Материал Термостойкий полиамид 6.6 без галогенов, без силикона
	Температурный диапазон от -40°C до +105°C

Артикул	Обозначение	UL сертификация	Длина x ширина, мм	Ø пучка, мм	Разрывная прочность, Н	Штук/ед. упаковки
Ty-Rap® термостойкие кабельные стяжки со стальным язычком						
61723470	TYN 23 M	да	92.0 x 2.4	2.0 - 16.0	80	1000
61723460	TYN 232 M	да	203.0 x 2.4	2.0 - 50.0	80	1000
61723440	TYN 24 M	да	140.0 x 3.6	2.0 - 29.0	130	1000
61723430	TYN 242 M	нет	208.0 x 3.6	2.0 - 50.0	130	1000
61723410	TYN 26 M	да	284.0 x 3.6	2.0 - 76.0	130	1000
61723420	TYN 25 M	да	186.0 x 4.8	3.5 - 45.0	220	1000
61723380	TYN 28 M	да	360.0 x 4.8	3.5 - 102.0	220	1000
61723390	TYN 272 M	да	222.0 x 7.6	6.0 - 50.0	540	500
61723400	TYN 27 M	да	340.0 x 7.0	6.0 - 90.0	540	500
61723350	TYN 29 M	да	771.0 x 6.9	6.0 - 229.0	530	500

Ty-RAP® - зарегистрированная торговая марка ABB.

Фотографии и иллюстрации представлены не в точном масштабе и не являются точными до подробностей иллюстрациями соответствующих изделий.



Ty-Rap® кабельная стяжка со стальным язычком для прикручивания

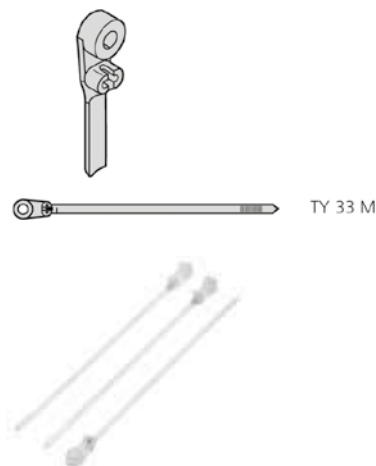

Преимущества

- Кабельные стяжки с крепёжным элементом
- Монтаж и сбор в пучки за одну рабочую операцию
- Металлическая головка обеспечивает надёжную и долговечную фиксацию

Области применения

- Для монтажа винтами, болтами, заклёпками
- Монтаж и сбор в пучки за одну рабочую операцию
- Возможные области применения: конфекционирование кабелей, для предварительного или окончательного монтажа пучков кабелей на местах или для монтажа кабелей, трубопроводов, не требующих профилактических осмотров.

Стандарты / Сертификаты соответствия

- Регистрационный номер: E49405, см. таблицу
- Огнестойкость в соответствии с нормами UL94 V-2

Технические характеристики

	Классификация ETIM 5/6 Обозначение класса ETIM 5.0/6.0: EC000046 Описание класса ETIM 5.0/6.0: Кабельные стяжки
	Поставляемые цвета Натуральные цвета
	Материал Полиамид 6.6 без галогенов, без силикона
	Температурный диапазон от -40 до +85°C

Конструкция

- По запросам - черные, стойкие к УФ-лучам

Подходящие инструменты

- Ty-Gun ERG 50 / Ty-Gun ERG 120 инструмент для кабельных стяжек см. страницу 1048

Артикул	Обозначение	UL сертификация	Ø отверстия, мм	Длина x ширина, мм	Ø пучка, мм	Разрывная прочность, Н	Штук/ед. упаковки
Ty-Rap® кабельная стяжка со стальным язычком для прикручивания							
61715420	TY 33 M	да	2,8	102.0 x 2.3	2.0 - 16.0	80	1000
61715480	TY 34 M	да	4,2	151.0 x 3.5	2.0 - 29.0	180	1000
61720000	TY 635 M	да	3,5	198.0 x 4.7	3.5 - 45.0	220	1000
61715540	TY 35 M	да	4,8	199.0 x 4.7	3.5 - 45.0	220	1000
61720070	TY 1435 M	да	6,3	198.0 x 4.7	3.5 - 45.0	220	1000
61715600	TY 37 M	да	6,3	356.0 x 7.7	6.0 - 90.0	540	500

Ty-RAP® - зарегистрированная торговая марка ABB.

Фотографии и иллюстрации представлены не в точном масштабе и не являются точными до подробностей иллюстрациями соответствующих изделий.



Ty-Rap® кабельная стяжка со стальным язычком с полем для надписи

TY 53 M / TY 532 M



TY 51 M



Преимущества

- Кабельные стяжки с поверхностью для надписи
- Позволяют связывать в пучки и маркировать кабели
- Простой монтаж благодаря скруглённым углам
- Запатентованный замок из нерж. стали гарантирует надёжный крепеж даже в тяжелых условиях

Области применения

- Для связывания в пучки, крепления и маркировки кабелей, гидравлических и пневматических шлангов

Стандарты / Сертификаты соответствия

- Регистрационный номер: E49405, см. таблицу
- Огнестойкость в соответствии с нормами UL94 V-2

Конструкция

- TY 51 M: место для надписи расположено прямоугольно к стяжке
- TY 53 M / TY 532 M: место для надписи расположено прямоугольно к стяжке поверх замка

Подходящие инструменты

- Ty-Gun ERG 50 / Ty-Gun ERG 120 инструмент для кабельных стяжек см. страницу 1048

Технические характеристики

- Классификация ETIM 5/6**
Обозначение класса ETIM 5.0/6.0: ESO00046
Описание класса ETIM 5.0/6.0: Кабельные стяжки
- Поставляемые цвета**
Натуральные цвета
- Материал**
Полиамид 6.6
без галогенов, без силикона
- Температурный диапазон**
от -40 до +85 °C

Артикул	Обозначение	UL сертификация	Длина x ширина, мм	Ø пучка, мм	Поверхность для надписи, мм	Разрывная прочность, Н	Штук/ед. упаковки
Место для маркировки расположено прямоугольно к стяжке							
61716020	TY 51 M	да	92.0 x 2.4	10.0 - 16.0	25 x 8	80	500
Место для маркировки расположено параллельно к стяжке							
61715840	TY 46 MD	да	184.0 x 4.8	9.5 - 45.0	30 x 24	220 Двойной	500
61715880	TY 46 MT	да	184.0 x 4.8	9.5 - 45.0	46 x 24	220 Тройной	500
61715920	TY 46 MF	да	184.0 x 4.8	9.5 - 45.0	63 x 24	220 Четырёхкратный	250
61715780	TY 546 M	да	184.0 x 4.8	9.5 - 45.0	13 x 24	220	100
61715950	TY 548 M	да	360.0 x 4.8	19.0 - 102.0	13 x 54	220	100
Место для маркировки расположено прямоугольно к стяжке поверх замка							
61716080	TY 53 M	да	102.0 x 2.4	2.0 - 16.0	21 x 9	80	500
61716560	TY 532 M	да	212.0 x 2.4	2.0 - 51.0	21 x 9	80	1000

Ty-RAP® - зарегистрированная торговая марка ABB.

По запросам - меньшие упаковочные единицы

Фотографии и иллюстрации представлены не в точном масштабе и не являются точными до подробностей иллюстрациями соответствующих изделий.

Аналогичная продукция

- КМК маркировочные таблички см. страницу 962

Аксессуары

- MS маркеры



Кабельные стяжки для быстрой фиксации



Преимущества

- Низкая стоимость, для многоразового использования для незначительных нагрузок
- Круглый профиль обеспечивает высокую прочность и абсолютную надёжность крепления
- Конструкция позволяет создавать петли

Области применения

- Используются там, где необходимо что-то быстро и временно прикрепить или связать в пучок
- В качестве зажимов для мешков / пакетов

Технические характеристики

	Классификация ETIM 5/6 Обозначение класса ETIM 5.0/6.0: EC000046 Описание класса ETIM 5.0/6.0: Кабельные стяжки
	Поставляемые цвета Чёрный (стойкий к УФ-излучению) Красный
	Материал Полиэтилен
	Температурный диапазон от -40 до +70°C

Артикул	Обозначение	Цвет	UL сертификация	Длина x ширина, мм	Разрывная прочность, Н	Штук/ед. упаковки
Красный						
61710040	Quick Tie 120x3.5 RD	красный	нет	120.0 x 3.5	130.0	100
61710041	Quick Tie 240x3.9 RD	красный	нет	240.0 x 3.9	180.0	100
61710042	Quick Tie 320x4.4 RD	красный	нет	320.0 x 4.4	230.0	100
61710180	Quick Tie 500x5.7 RD	красный	нет	500.0 x 5.7	250.0	100
61710043	Quick Tie 665x6.6 RD	красный	нет	665.0 x 6.6	370.0	100
Чёрный						
61721101	Quick Tie 120x3.5 BK	чёрный	нет	120.0 x 3.5	130.0	100
61721102	Quick Tie 240x3.9 BK	чёрный	нет	240.0 x 3.9	180.0	100
61721103	Quick Tie 320x4.4 BK	чёрный	нет	320.0 x 4.4	230.0	100
61710190	Quick Tie 500x5.7 BK	чёрный	нет	500.0 x 5.7	250.0	100
61721104	Quick Tie 665x6.6 BK	чёрный	нет	665.0 x 6.6	370.0	100

Фотографии и иллюстрации представлены не в точном масштабе и не являются точными до подробностей иллюстрациями соответствующих изделий.

Аналогичная продукция

- Ty-Grip®FOL / FO кабельные стяжки см. страницу 1046
- Кабельная стяжка Kable-Fix R



Ty-Grip®FOL / FO кабельные стяжки



Преимущества

- Быстрое и простое соединение в пучки
- Предотвращает повреждение наружной оболочки кабелей
- Для многократного использования

Области применения

- Идеально подходят для применения там, где необходима частая замена или требуется постоянный доступ
- Для соединения в пучки легкодеформируемых кабелей, например, волоконно-оптических
- Для техники проведения массовых мероприятий

Стандарты / Сертификаты соответствия

- Не поддерживают горение по UL 94 HB

Конструкция

- FOL с пряжкой: пряжка из высококачественного полимера обеспечивает дополнительную прочность и безопасность
- FO – с петлей: Прорез в головке обеспечивает быстрое и простое крепление

Технические характеристики

	Классификация ETIM 5/6 Обозначение класса ETIM 5.0/6.0: EC000046 Описание класса ETIM 5.0/6.0: Кабельные стяжки
	Поставляемые цвета Чёрный
	Материал Полиамид без галогенов, без силикона
	Температурный диапазон от -20 до +104°C (FO) / 93°C (FOL)

Артикул	Обозначение	UL сертификация	Длина x ширина, мм	Штук/ед. упаковки
FO с петлей				
61823720	FO 200-40-0	нет	228.0 x 12.7	10
61823730	FO 350-40-0	нет	330.0 x 12.7	10
FOL с пряжкой				
61823740	FOL 300-50-0	нет	304.0 x 19.0	10
61823750	FOL 500-50-0	нет	457.0 x 19.0	10

TY-GRIP® - зарегистрированная торговая марка ABB

Фотографии и иллюстрации представлены не в точном масштабе и не являются точными до подробностей иллюстрациями соответствующих изделий.

Аксессуары

- HITRONIC® POF SIMPLEX кабель см. страницу 481
- HITRONIC® POF DUPLEX кабель см. страницу 483



LS стальные кабельные стяжки

Информация

- Образец LS 4,6-100 в пакете со всеми образцами FLEXIMARK® (арт. M325 1010)



Преимущества

- Стойкие к кислотам
- Превосходная химическая стойкость
- Высокая термостойкость
- Надежный шариковый затвор с автоматической блокировкой
- Экономия места для монтажа благодаря плоскому замку

Области применения

- Крепление маркировочных табличек FLEXIMARK® из нержавеющей стали
- Возможно применение во всех отраслях с высокими требованиями (в частности нефтегазовая промышленность, железная дорога, производство продуктов питания и напитков)
- Благодаря устойчивости к коррозии и погодным воздействиям возможно применение под открытым небом и при самых неблагоприятных условиях

Стандарты / Сертификаты соответствия

- DNV 2397
- UL № сертификации: E193947
- Испытано в соотв. с IEC 62275: 2006
- Achilles JQS сертифицирован

Подходящие инструменты

- Steel Gun HT-338 инструмент для кабельных стяжек см. страницу 1049

Технические характеристики

Классификация ETIM 5/6
 Обозначение класса ETIM 5.0/6.0: EC000046
 Описание класса ETIM 5.0/6.0: Кабельные стяжки

По запросу
 Другие размеры по запросу

Материал
 Кислотостойкая нержавеющая сталь EN 1.4404 (SS2348, AISI 316L)
 Толщина материала: 0,26 мм

Температурный диапазон
 от -80 °C до +500 °C

Артикул	Обозначение	Длина x ширина, мм	Ø пучка, мм	Мин. растягивающие усилия Н/мм²	Штук/ед. упаковки
Без покрытия из полиэстера					
61812947	LS 4.6x100	100.0 x 4.6	21.0	45.3	100
61812948	LS 4.6x125	125.0 x 4.6	32.0	45.3	100
61812949	LS 4.6x150	150.0 x 4.6	40.0	45.3	100
61812950	LS 4.6x200	200.0 x 4.6	51.0	45.3	100
61812960	LS 4.6x360	360.0 x 4.6	102.0	45.3	100
61812970	LS 4.6x520	520.0 x 4.6	152.0	45.3	100
61812980	LS 4.6x680	680.0 x 4.6	203.0	45.3	100
61812990	LS 4.6x840	840.0 x 4.6	254.0	45.3	100
61813000	LS 7.9x200	200.0 x 7.9	51.0	113.3	100
61813010	LS 7.9x360	360.0 x 7.9	102.0	113.3	100
61813020	LS 7.9x520	520.0 x 7.9	152.0	113.3	100
61813030	LS 7.9x680	680.0 x 7.9	203.0	113.3	100
61813040	LS 7.9x840	840.0 x 7.9	254.0	113.3	100
61813050	LS 7.9x1010	1,016.0 x 7.9	305.0	113.3	100
С покрытием из полиэстера					
61813085	LSC 4.6x100	100.0 x 4.6	21.0	45.3	100
61813086	LSC 4.6x125	125.0 x 4.6	32.0	45.3	100
61813087	LSC 4.6x150	150.0 x 4.6	40.0	45.3	100
61813088	LSC 4.6x200	200.0 x 4.6	51.0	45.3	100
61813089	LSC 4.6x360	360.0 x 4.6	102.0	45.3	100
61813090	LSC 4.6x520	520.0 x 4.6	152.0	45.3	100
61813091	LSC 4.6x680	680.0 x 4.6	203.0	45.3	100
61813092	LSC 4.6x840	840.0 x 4.6	254.0	45.3	100
61813093	LSC 7.9x200	200.0 x 7.9	51.0	113.3	100
61813094	LSC 7.9x360	360.0 x 7.9	102.0	113.3	100
61813096	LSC 7.9x520	520.0 x 7.9	152.0	113.3	100
61813097	LSC 7.9x680	680.0 x 7.9	203.0	113.3	100
61813098	LSC 7.9x840	840.0 x 7.9	254.0	113.3	100

Фотографии и иллюстрации представлены не в точном масштабе и не являются точными до подробностей иллюстрациями соответствующих изделий.

Аксессуары

- Ярлыки FLEXIMARK® FCC из нержавеющей стали см. страницу 933



Ty-Gun ERG 50 / Ty-Gun ERG 120 инструмент для кабельных стяжек



Информация

- Улучшенное кольцо толкателя и оптимизированное подпружинивание лезвий и тяг

Преимущества

- Головка поворачивается на 360° для удобства при монтаже
- Расположенное в доступном месте колесико для регулировки натяжения, автоматический механизм отрезания
- Широкий канал открытия (25,4 мм) облегчает вставку кабельных стяжек
- Эргономичный и удобный дизайн
- Незначительные усилия для крепления кабельных стяжек

Области применения

- Пистолет для пластиковых кабельных стяжек
- Быстрое и экономичное крепление пластиковых кабельных стяжек
- Увеличение срока службы благодаря оптимальной системе натяжения каждой кабельной стяжки
- Встроенная емкость для отходов кабельных стяжек

Характеристики

- Регулируемый диаметр захвата позволяет адаптироваться к руке пользователя
- Специальный механизм гасит вибрацию
- Простое и практичное хранение запасного клинка (1 запасной клинок входит в комплект поставки)
- Небольшой вес
- Передняя часть выполнена из нержавеющей стали, что гарантирует длительный срок эксплуатации инструмента

Технические характеристики

Классификация ETIM 5/6
 Обозначение класса ETIM 5.0/6.0: EC000453
 Описание класса ETIM 5.0/6.0: Инструмент обработки для кабельных стяжек

Внимание
 Натяжение регулируется вручную

Примечание
 Длина x ширина x высота:
 178x127x38 мм
 ERG 50: 65-83 N для настройки 1, 175-220 N для настройки 8
 ERG 120: 175-250 N для настройки 1, 450-580 N для настройки 8

Поставляемые цвета
 ERG 50: Черный
 ERG 120: Оранжевый

Материал
 Ударопрочный полимер
 Ручка из мягкой резины

Артикул	Обозначение	Для кабельных стяжек	Ширина кабельной стяжки, мм	Вес, кг	Штук/ед. упаковки
Ty-Gun ERG 50					
62120120	Ty-Gun ERG 50	Из полимера	2.4 - 4.8	0.26	1
62120121	Ty-Gun ERG 50 запасные ножи	Из полимера	2.4 - 4.8		2
Ty-Gun ERG 120					
62120125	Ty-Gun ERG 120	Из полимера	4.8 - 7.6	0.278	1
62120126	Ty-Gun ERG 120B запасные ножи	Из полимера	4.8 - 7.6		1

Фотографии и иллюстрации представлены не в точном масштабе и не являются точными до подробностей иллюстрациями соответствующих изделий.



BASIC инструмент для кабельных стяжек

Преимущества

- Возможно пошаговое изменение усилия затяжки: Ступень 0: 29,4 Н Ступень 1: 58,9 Н Ступень 2: 98,1 Н Ступень 3: 127,5 Н
- Ступенчатое регулирование усилия натяжения

Области применения

- Пистолет для пластиковых кабельных стяжек
- Для затяжки и обрезки кабельных стяжек

Технические характеристики

Классификация ETIM 5/6
 Обозначение класса ETIM 5.0/6.0: EC000453
 Описание класса ETIM 5.0/6.0: Инструмент обработки для кабельных стяжек



Артикул	Обозначение	Для кабельных стяжек	Ширина кабельной стяжки, мм	Шт./ед. упаковки
BASIC инструмент для кабельных стяжек				
62120321	BASIC, инструмент для кабельных стяжек	Из полимера	2.2 - 4.8	1

Фотографии и иллюстрации представлены не в точном масштабе и не являются точными до подробностей иллюстрациями соответствующих изделий.



Steel Gun HT-338 инструмент для кабельных стяжек

Преимущества

- Ручной инструмент для стальных кабельных стяжек толщиной до 0,3 мм
- При достижении требуемого натяжения кабельная стяжка автоматически обрезается
- Острые края исключены
- Сила схватывания плавно регулируется

Области применения

- Для кабельных стяжек из нержавеющей стали

Примечание

- Гарантированно до 2000 операций
- Используйте регулировочный винт, чтобы достичь оптимального сечения. Правильное усилие затяжки зависит от используемого типа кабеля
- Доступны для заказа запасные детали

Технические характеристики

Классификация ETIM 5/6
 Обозначение класса ETIM 5.0/6.0: EC000453
 Описание класса ETIM 5.0/6.0: Инструмент обработки для кабельных стяжек



Артикул	Обозначение	Для кабельных стяжек	Ширина кабельной стяжки макс., мм	D x V мм	Вес, кг	Штук/ед. упаковки
Steel Gun HT-338 инструмент для кабельных стяжек						
83250022	FLEXIMARK® HT-338	Нержавеющая сталь	7.9	178 x 140	0.56	1

Фотографии и иллюстрации представлены не в точном масштабе и не являются точными до подробностей иллюстрациями соответствующих изделий.



Цоколь с самоклеющейся поверхностью



Преимущества

- Возможность перекрёстного/ двойного крепления кабельных жгутов на точках перекрещивания
- Простое использование

Области применения

- Кабельная стяжка для настенного крепления кабеля вставляется в прорезь.
- Монтаж распределительных шкафов, транспортные средства, офисные приборы и т. д.

Стандарты / Сертификаты соответствия

- Самозатухающие по UL 94 V2 (без клеящей ленты)

Примечание

- Для установки стенки должны быть гладкими и обезжиренными
- Минимальное время фиксации клеящей основы: 10 сек, рекомендуемое время: 24 часа

Технические характеристики

	Классификация ETIM 5/6 Обозначение класса ETIM 5.0/6.0: EC000449 Описание класса ETIM 5.0/6.0: Крепежная основа и элемент для кабельных стяжек
	Поставляемые цвета Чёрный Натуральные цвета
	Материал Полиамид 6.6 без галогенов, без силикона
	Температурный диапазон -15°C до +50°C Мин. температура монтажа: +10°C

Артикул	Обозначение	Цвет	Диаметр, мм	Для ширины стяжек, мм	Длина x ширина, мм	Штук/ед. упаковки
Цоколь с самоклеющейся поверхностью						
61718612	Цоколь с самоклеющейся поверхностью 19 x 19 NA	натуральный	3,2	3,6	19,0 x 19,0	100
61718611	Клеевой цоколь 19 x 19 BK	чёрный	3,2	3,6	19,0 x 19,0	100
61718614	Площадка с клейким основанием 28 x 28 NA	натуральный	5,2	5,3	28,0 x 28,0	100
61718613	Площадка с клейким основанием 28 x 28 BK	чёрный	5,2	5,3	28,0 x 28,0	100

Фотографии и иллюстрации представлены не в точном масштабе и не являются точными до подробностей иллюстрациями соответствующих изделий.

Аналогичная продукция

- Крепежный цоколь седловидной формы см. страницу 1050
- Винтовой крепежный цоколь см. страницу 1051
- Крепежный маленький цоколь см. страницу 1051



Крепежный цоколь седловидной формы

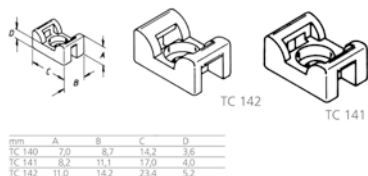

мм	A	B	C	D
TC 140	7,0	8,7	14,2	3,6
TC 141	8,2	11,1	17,0	4,0
TC 142	11,0	14,2	23,4	5,2

Преимущества

- Высокая устойчивость за счет компактной конструкции
- Призматическая форма этого седловидного цоколя обеспечивает защищенный от перекручивания крепеж или связку в пучок кабелей и проводов

Области применения

- Крепежные элементы для кабельных стяжек
- Для крепежа винтами или заклёпками
- Типичные области применения: устройства управления, монтаж распределительных шкафов, машиностроение

Стандарты / Сертификаты соответствия

- UL 94 V-2

Комплектация

- Без винтов, заклёпок

Технические характеристики

	Классификация ETIM 5/6 Обозначение класса ETIM 5.0/6.0: EC000449 Описание класса ETIM 5.0/6.0: Крепежная основа и элемент для кабельных стяжек
	Поставляемые цвета Белый
	Материал Полиамид 6.6 без галогенов, без силикона
	Температурный диапазон от -40 до +85°C

Артикул	Обозначение	Виды крепления	Материал	Диаметр, мм	Для ширины стяжек, мм	Вес г / 100 штук	Штук/ед. упаковки
Крепежный цоколь седловидной формы							
61724920	TC 140	Винты	PA 6.6	2,8	2,4	47	500
61724510	TC 141	Винты	PA 6.6	3,5	4,8	77	500
61724910	TC 142	Винты	PA 6.6	5,2	7,6	120	500

Продукт разработан компанией ABB/Thomas & Betts.

Фотографии и иллюстрации представлены не в точном масштабе и не являются точными до подробностей иллюстрациями соответствующих изделий.



Крепежный маленький цоколь

Преимущества

- Компактная и низкая конструкция
- Простое использование

Области применения

- Крепежные элементы для кабельных стяжек
- Крепление винтами с потайной головкой или заклепками
- Типичные области применения: монтаж распределительных шкафов, автотранспорт

Стандарты / Сертификаты соответствия

- UL File Number: E49405
- UL 94 V-2

Комплектация

- Без винтов, заклёпок

Технические характеристики

Классификация ETIM 5/6
 Обозначение класса ETIM 5.0/6.0: EC000449
 Описание класса ETIM 5.0/6.0: Крепежная основа и элемент для кабельных стяжек

Поставляемые цвета
 Натуральные цвета

Материал
 Полиамид 6.6
 без галогенов, без силикона

Температурный диапазон
 от -40 до +85°C

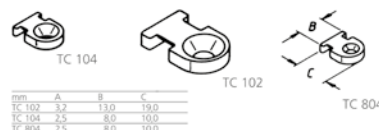

Артикул	Обозначение	Виды крепления	Материал	Диаметр, мм	Для ширины стяжек, мм	Вес г/100 штук	Штук/ед.упаковки
Крепежный маленький цоколь							
61724400	TC 102	Винты	PA 6.6	4,4	4.8	50	1000
61724420	TC 104	Винты	PA 6.6	3,4	2.4	11	1000
61724720	TC 804	Винты	PA 6.6	2,4	2.4	11	1000

Продукт разработан компанией ABB/Thomas & Betts. Фотографии и иллюстрации представлены не в точном масштабе и не являются точными до подробностей иллюстрациями соответствующих изделий.



Винтовой крепежный цоколь

Преимущества

- Низкие
- С четырьмя вводами для кабельной стяжки, возможен перекрёстный монтаж

Области применения

- Крепежные элементы для кабельных стяжек
- Для крепежа винтами или заклёпками
- Типичные области применения: монтаж распределительных шкафов, автотранспорт

Стандарты / Сертификаты соответствия

- UL File Number: E49405
- UL 94 V-2

Комплектация

- Поставляется без винтов

Технические характеристики

Классификация ETIM 5/6
 Обозначение класса ETIM 5.0/6.0: EC000449
 Описание класса ETIM 5.0/6.0: Крепежная основа и элемент для кабельных стяжек

Поставляемые цвета
 Натуральные цвета

Материал
 Полиамид 6.6
 без галогенов, без силикона

Температурный диапазон
 от -40 до +85°C



Артикул	Обозначение	Виды крепления	Материал	Диаметр, мм	Для ширины стяжек, мм	Вес г/100 штук	Штук/ед.упаковки
Винтовой крепежный цоколь							
61724810	TC 826	Винты	PA 6.6	4,2	4.8	197	1000
61724820	TC 828	Винты	PA 6.6	4,2	4.8	40	1000

Продукт разработан компанией ABB/Thomas & Betts. Фотографии и иллюстрации представлены не в точном масштабе и не являются точными до подробностей иллюстрациями соответствующих изделий.



Крепежный цоколь для хомутов из алюминия



Преимущества

- Мягкий материал, прекрасно подгоняется по форме
- Низкий (экономия места для монтажа) и лёгкий
- Термостойкие
- Стойкие к старению, прочный

Области применения

- Крепежные элементы для кабельных стяжек

Комплектация

- Поставляется без винтов

Технические характеристики

	Классификация ETIM 5/6 Обозначение класса ETIM 5.0/6.0: EC000449 Описание класса ETIM 5.0/6.0: Крепежная основа и элемент для кабельных стяжек
	Материал Алюминий (3003, ASTMВ-209)
	Температурный диапазон от -100 до +450°C

Артикул	Обозначение	Виды крепления	Материал	Для ширины стяжек, мм	Вес г/100 штук	Штук/ед. упаковки
Крепежный цоколь для хомутов из алюминия						
61724430	TC 105	Винты	Алюминий	4.8	67	1000

Продукт разработан компанией ABB/Thomas & Betts.

Фотографии и иллюстрации представлены не в точном масштабе и не являются точными до подробностей иллюстрациями соответствующих изделий.



Обнаруживаемые цоколи для кабельных стяжек



Преимущества

- Обнаруживаемые цоколи для кабельных стяжек со специальным полимерным соединением, которое обнаруживается металлодетекторами, рентгеновскими аппаратами и системами технического зрения
- Снижают риск их попадания, например, в продукты питания
- Синий цвет легко распознается
- Исполнение из полиамида: устойчивость к обычным растворителям, например, спирту и кетону, к алифатическим и ароматическим углеводородам, в частности, к маслу, смазке, бензину, а также слабым щелочам; неустойчивость к воздействию кислот (слабых или сильных) и солей металлов
- Исполнение из полипропилена: устойчивость к средствам химической очистки
- Отвечают Европейской директиве НАССР

Области применения

- Рекомендуются для всех сфер применения, где в конечном продукте не должно быть остатков пластмассы и используются детекторы для обнаружения инородных предметов
- Для применений в пищевой промышленности, производстве напитков, переработке молока и мяса
- Фармацевтическое производство

Стандарты / Сертификаты соответствия

- UL 94 V-2

Комплектация

- Поставляется без винтов

Технические характеристики

	Поставляемые цвета голубой
	Материал Полиамид 6.6 или полипропилен с металлическими включениями Без галогенов
	Температурный диапазон от -40 до +85°C

Артикул	Обозначение	Виды крепления	Материал	Диаметр, мм	Для ширины стяжек, мм	Длина x ширина, мм	Штук/ед. упаковки
Цоколь с 4 входами (рис. 1)							
61724100	Цоколь Detect XS, полиамид	Винты	РА 6.6 с металлическими деталями	3	3.6	13.0 x 13.0	100
61724101	Цоколь Detect S, полиамид	Винты	РА 6.6 с металлическими деталями	3	3.6	20.0 x 20.0	100
61724102	Цоколь Detect M, полиамид	Винты	РА 6.6 с металлическими деталями	4,5	4.8	28.0 x 28.0	100
61724103	Цоколь Detect L, полиамид	Винты	РА 6.6 с металлическими деталями	4,5	7.6	38.0 x 38.0	100
61724107	Цоколь Detect S, полипропилен	Винты	PP с металлическими деталями	3	3.6	19.1 x 19.1	100
61724108	Цоколь Detect M, полипропилен	Винты	PP с металлическими деталями	3	7.6	29.0 x 29.0	100
Цоколь малый (рис. 2)							
61724104	Маленький цоколь Detect, полиамид	Винты	РА 6.6 с металлическими деталями	3	4.8	21.2 x 10.0	100
61724109	Цоколь Detect, полипропилен, малый	Винты	PP с металлическими деталями	4,4	4.8	19.1 x 12.7	1000
Цоколь с посадочным седлом (рис. 3)							
61724105	Седло цоколя Detect XS, полиамид	Винты	РА 6.6 с металлическими деталями	4,3	4.7	14.9 x 9.5	100
61724106	Седло цоколя Detect S, полиамид	Винты	РА 6.6 с металлическими деталями	4,5	9	22.2 x 15.9	100
61724110	Седло цоколя Detect XS, полипропилен	Винты	PP с металлическими деталями	3,8	4.8	17.0 x 11.1	100
61724111	Седло цоколя Detect S, полипропилен	Винты	PP с металлическими деталями	5,2	7.6	23.4 x 14.2	100

Фотографии и иллюстрации представлены не в точном масштабе и не являются точными до подробностей иллюстрациями соответствующих изделий.



СС зажимы простейшего крепления

Преимущества

- Предназначены для быстрого монтажа/демонтажа без ущерба для изоляции
- Нет больше необходимости в монтажных отверстиях

Области применения

- Крепежные элементы для кабелей и проводов
- Самоклеящиеся зажимы из нейлона
- Отлично подходят для параллельной прокладки нескольких кабелей
- Подходит для кабеля диаметром до 14,5 мм

Стандарты / Сертификаты соответствия

- Самозатухающие по UL 94 V2 (без клеящей ленты)

Технические характеристики

	Классификация ETIM 5/6 Обозначение класса ETIM 5.0/6.0: EC000127 Описание класса ETIM 5.0/6.0: Крепежный хомут
	Общее Самоклеящиеся на различные поверхности
	По запросу По запросу: Черного цвета
	Поставляемые цвета Натуральные цвета
	Материал Полиамид 6.6
	Температурный диапазон от -40 до +85°C



Артикул	Обозначение	Макс. Ø пучка, мм	Размер зажима x высота, мм	Штук/ед. упаковки
СС зажимы простейшего крепления				
61723810	СС 5	4.5	19 / 19 x 10	100
61723820	СС 11	8.5	26 / 26 x 12	100
61723840	СС 21	14.5	26 / 26 x 16	100

Фотографии и иллюстрации представлены не в точном масштабе и не являются точными до подробностей иллюстрациями соответствующих изделий.

Обзор систем кабельных тележек

Все системы кабельных тележек доступны в версиях для плоских или круглых кабелей. Возможны различные варианты крепления:

- на С-профильной шине с крепежом на стену или напрямую на балку/потолок
- стальным тросом
- или на I-профильную балку (двутавр).

Крепление	Изображение	Характеристики	Области применения
C30		<ul style="list-style-type: none"> • Подходит для С-профилей 30 x 32 мм • Макс. диаметр круглого кабеля: 36 мм • Макс. размеры плоского кабеля: 30 x 54 мм • Макс. кабельная нагрузка: 20 кг • Материал: оцинкованная сталь 	<ul style="list-style-type: none"> • Крепится на кронштейн к профилю • Также возможно крепление на стену • Для грузоподъемных механизмов, транспортных устройств • Напр., грузоподъемные краны в помещении, лесопильные рамы и т.д.
C40		<ul style="list-style-type: none"> • Подходит для С-профилей 40 x 40 мм • Макс. диаметр круглого кабеля: 36 мм • Макс. размеры плоского кабеля: 35 x 132 мм • Макс. кабельная нагрузка: 32 кг • Материал: оцинкованная сталь 	<ul style="list-style-type: none"> • Для более тяжелой весовой нагрузки и кабелей больших размеров
C30 нержавеющая сталь		<ul style="list-style-type: none"> • Подходит для С-профилей 30 x 32 мм • Макс. диаметр круглого кабеля: 36 мм • Макс. размеры плоского кабеля: 30 x 54 мм • Макс. кабельная нагрузка: 20 кг • Материал: нержавеющая сталь 	<ul style="list-style-type: none"> • Для требовательных условий применения • Напр., на моечных установках, в пищевой промышленности, в доках
Стальной трос		<ul style="list-style-type: none"> • Подходят для крепления на стальном тросе • Макс. диаметр круглого кабеля: 36 мм • Макс. размеры плоского кабеля: 15 x 44 мм • Макс. кабельная нагрузка: 6 кг • Материал: оцинкованная сталь 	<ul style="list-style-type: none"> • Для легковесных кабелей • Напр., в подвесных пультах
I-профильная балка		<ul style="list-style-type: none"> • Подходят для крепления на двутавр • Макс. диаметр круглого кабеля: 36 мм • Макс. размеры плоского кабеля: 15 x 54 мм • Макс. кабельная нагрузка: 20 кг • Материал: оцинкованная сталь 	<ul style="list-style-type: none"> • Экономия пространства монтажа, ввиду отсутствия удлиняющего кронштейна

Фотографии и иллюстрации представлены не в точном масштабе и не являются точными до подробностей иллюстрациями соответствующих изделий.

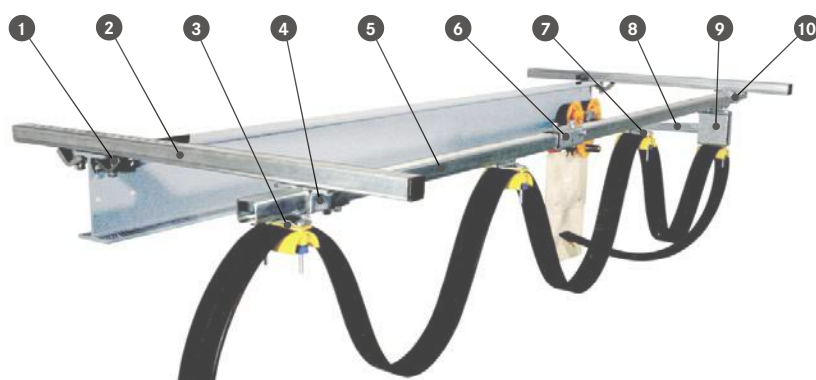

- 1 Крепеж
- 2 Удлиняющий кронштейн
- 3 Неподвижная тележка
- 4 Крепёж направляющего рельса
- 5 С-профиль
- 6 Соединительный элемент
- 7 Кабельная тележка
- 8 Ведущий рычаг
- 9 Ведущая тележка
- 10 Стопор



Система кабельных тележек для С-профильной шины

Информация

- Система стальных канатов и Т-образных держателей в рекламном каталоге
- Инструмент подсчета на нашей домашней странице (разделы «Техническая информация» – «Кабельные принадлежности»)

Технические характеристики

Классификация ETIM 5/6
 Обозначение класса ETIM 5.0/6.0: EC002935 / Описание класса ETIM 5.0/6.0: Принадлежности для системы прокладки кабелей

Общее
 Макс. грузоподъемность: Система C30: 20 кг Система C40: 32 кг

Материал
 Металлические детали: Зажимы из оцинкованной стали: Полиамид 6

Температурный диапазон
 от -40 до +120°C

Преимущества

- Кабельные зажимы предотвращают сильное сгибание кабелей
- Устойчивые к воздействию пыли шариковые подшипники (колеса) обеспечивают легкость хода в шинах

Области применения

- Строительство кранов и транспортеров
- Для грузоподъемных механизмов, транспортных устройств,
- Машиностроение
- установок для мойки
- Не для эксплуатации во взрывоопасных зонах

Примечание

- Круглые и плоские кабели нельзя располагать один под другим и рядом друг с другом
- Не монтировать более трех зажимов один под другим для круглых кабелей

- Радиус изгиба на кронштейне соответствует стационарному монтажу
- Кабельные тележки с дополнением «b» подходят для кабелей с большим радиусом изгиба (см. технический паспорт)

Конструкция

- Монтаж установки зависит от многих критериев, например, допустимой длины провиса кабеля (вес кабеля) и рабочей длины.

Подходящие защитные рукава

- В кабельных тележках могут прокладываться шланги для подачи воздуха под давлением

Подходящие кабели

- Плоские кабели: ÖLFLEX® CRANE и ÖLFLEX® LIFT, с наружным диаметром до 54 мм
- Круглые кабели: ÖLFLEX® CRANE, с наружным диаметром до 36 мм

Артикул	Обозначение	Система	Макс. размеры плоского кабеля, мм	Макс. диаметр круглого кабеля, мм	Штук/ед. упаковки
Кабельная тележка для плоского кабеля					
62200421	Кабельная тележка для плоского кабеля C30 15x54	C30	15 x 54		1
62200442	Кабельная тележка для плоского кабеля C30 30x54	C30	30 x 54		1
62200477	Кабельная тележка для плоского кабеля C30 22x54 b	C30	22 x 54		1
62200420	Каретка осаживателя плоская C30 30x54	C30	30 x 54		1
62200482	Каретка осаживателя плоская C30 22x54 b	C30	22 x 54		1
62200422	Концевой зажим, плоский C30 30x54	C30	30 x 54		1
62200483	Концевой зажим плоский C30 22x54 b	C30	22 x 54		1
62200464	Кабельная тележка для плоского кабеля C40 22x52	C40	22 x 52		1
62200479	Кабельная тележка для плоского кабеля C40 22x72	C40	22 x 72		1
62200419	Кабельная тележка для плоского кабеля C40 22x97	C40	22 x 97		1
62200480	Кабельная тележка для плоского кабеля C40 22x132	C40	22 x 132		1
62200446	Кабельная тележка для плоского кабеля C40 35x72	C40	35 x 72		1
62200457	Кабельная тележка для плоского кабеля C40 35x97	C40	35 x 97		1
62204505	Кабельная тележка для плоского кабеля C40 35x132	C40	35 x 132		1
62200465	Каретка осаживателя плоская C40 22x52	C40	22 x 52		1
62200488	Каретка осаживателя плоская C40 22x72	C40	22 x 72		1
62200418	Каретка осаживателя плоская C40 22x97	C40	22 x 97		1
62200489	Каретка осаживателя плоская C40 22x132	C40	22 x 132		1
62200447	Каретка осаживателя плоская C40 35x72	C40	35 x 72		1
62200458	Каретка осаживателя плоская C40 35x97	C40	35 x 97		1
62200466	Каретка осаживателя плоская C40 35x132	C40	35 x 132		1
62200484	Концевой зажим плоский C40 22x52	C40	22 x 52		1
62200485	Концевой зажим плоский C40 22x72	C40	22 x 72		1
62200417	Концевой зажим плоский C40 22x97	C40	22 x 97		1
62200486	Концевой зажим плоский C40 22x132	C40	22 x 132		1
62200448	Концевой зажим плоский C40 35x72	C40	35 x 72		1
62200459	Концевой зажим плоский C40 35x97	C40	35 x 97		1
62204504	Концевой зажим плоский C40 35x132	C40	35 x 132		1
Кабельная тележка для круглого кабеля					
62200434	Кабельная тележка для круглого кабеля C30	C30			1
62200435	Каретка осаживателя круглая C30	C30			1
62200478	Кабельная тележка для круглого кабеля C40	C40			1
62200481	Каретка осаживателя круглая C40	C40			1
62200437	Кабельный зажим круглый 10-16 мм	C30, C40		10 - 16	1
62200438	Кабельный зажим круглый 17-25 мм	C30, C40		17 - 25	1
62200439	Кабельный зажим круглый 26-36 мм	C30, C40		26 - 36	1
62200436	Кабельный концевой зажим круглый	C30, C40			1
Компоненты крепления					
62200440	С-профильная шина 6 м C30	C30			1
62200424	Элемент шинного соединения C30	C30			1
62200427	Шинный держатель гибкий C30	C30			1
62200429	Шинный держатель стена C30	C30			1
62200425	Останов C30	C30			1
62200432	Электроудлинитель 800 мм C30	C30			1
62200444	С-профильная шина 6 м C40	C40			1
62200445	Элемент шинного соединения C40	C40			1
62200456	Шинный держатель гибкий C40	C40			1
62200461	Шинный держатель стена C40	C40			1
62200449	Останов C40	C40			1
62200467	Электроудлинитель 800 мм C40	C40			1
62200460	Настенный кронштейн	C30, C40			1
62200430	Поводковый кронштейн: 400 мм	C30, C40			1
62200431	Поводковый кронштейн: 630 мм	C30, C40			1
62200433	Зажимы для стальной балки	C30, C40			1

CIBES® – зарегистрированная торговая марка фирмы Swedish Cable Trolleys AB
 Фотографии и иллюстрации представлены не в точном масштабе и не являются точными до подробностей иллюстрациями соответствующих изделий.



Система кабельных тележек для С-профильной шины нержавеющая сталь

Преимущества

- Кабельные зажимы предотвращают сильное сгибание кабелей
- Устойчивые к воздействию пыли шариковые подшипники (колеса) обеспечивают легкость хода в шинах

Области применения

- Строительство кранов и транспортеров
- Для грузоподъемных механизмов, транспортных устройств,
- Машиностроение
- установок для мойки
- Не для эксплуатации во взрывоопасных зонах

Примечание

- Круглые и плоские кабели нельзя располагать один под другим и рядом друг с другом
- Не монтировать более трех зажимов один под другим для круглых кабелей
- Радиус изгиба на кронштейне соответствует стационарному монтажу

Конструкция

- Монтаж установки зависит от многих критериев, например, допустимой длины провиса кабеля (вес кабеля) и рабочей длины.

Подходящие защитные рукава

- В кабельных тележках могут прокладываться шланги для подачи воздуха под давлением

Подходящие кабели

- Плоские кабели: ÖLFLEX® CRANE и ÖLFLEX® LIFT, с наружным диаметром до 54 мм
- Круглые кабели: ÖLFLEX® CRANE, с наружным диаметром до 36 мм

Технические характеристики



Общее

Макс. грузоподъемность: 20 кг



Материал

Металлические детали: Устойчивая к воздействию кислот нержавеющая сталь SS 2343
Винты и гайки: Устойчивая к воздействию кислот нержавеющая сталь A4
Зажимы: Полиамид 6



Температурный диапазон

от -40 до +120°C

Артикул	Обозначение	Система	Макс. размеры плоского кабеля, мм	Макс. диаметр круглого кабеля, мм	Штук/ед. упаковки
Кабельная тележка для плоского кабеля					
62200453	Кабельная тележка для плоского кабеля C30 15x54 нержавеющая сталь	C30 stainless steel	15 x 54		1
62200462	Кабельная тележка для плоского кабеля C30 30x54 нержавеющая сталь	C30 stainless steel	30 x 54		1
62200630	Каретка осаживателя плоская C30 30x54 нержавеющая сталь	C30 stainless steel	30 x 54		1
62200640	Концевой зажим, плоский C30 30x54 нержавеющая сталь	C30 stainless steel	30 x 54		1
Кабельная тележка для круглого кабеля					
62200120	Кабельная тележка для круглого кабеля C30 нержавеющая сталь	C30 stainless steel			1
62200680	Каретка осаживателя круглая C30 нержавеющая сталь	C30 stainless steel			1
62200130	Кабельный зажим круглый 10-16 мм нержавеющая сталь	C30 stainless steel		10 - 16	1
62200463	Кабельный зажим круглый 17-25 мм нержавеющая сталь	C30 stainless steel		17 - 25	1
62200700	Кабельный зажим круглый 26-36 мм нержавеющая сталь	C30 stainless steel		26 - 36	1
62200690	Кабельный концевой зажим круглый нержавеющая сталь	C30 stainless steel			1
Компоненты крепления					
62200454	С-профильная шина 6 м C30 нержавеющая сталь	C30 stainless steel			1
62200600	Элемент шинного соединения C30 нержавеющая сталь	C30 stainless steel			1
62200610	Шинный держатель гибкий C30 нержавеющая сталь	C30 stainless steel			1
62200487	Шинный держатель стена C30 нержавеющая сталь	C30 stainless steel			1
62200620	Останов C30 нержавеющая сталь	C30 stainless steel			1
62200660	Электроудлинитель 800 мм C30 нержавеющая сталь	C30 stainless steel			1
62200650	Поводковый кронштейн: 400 мм нержавеющая сталь	C30 stainless steel			1
62200670	Зажим для стального кронштейна, нержавеющая сталь	C30 stainless steel			1

CIBES® – зарегистрированная торговая марка фирмы Swedish Cable Trolleys AB

Фотографии и иллюстрации представлены не в точном масштабе и не являются точными до подробностей иллюстрациями соответствующих изделий.

Аналогичная продукция

- Системы защиты кабелей и ведущие системы SILVYN® CHAIN



ST стальной кабельный канал

Преимущества

- Центральный силовой элемент укрепляет и придает жесткость конструкции
- Точечные нагрузки лучше распределяются на несущее основание
- Для пожарной безопасности зданий преимуществом кабельного канала ST является его огнестойкость и отсутствие галогенов

Области применения

- Защита кабелей от механических повреждений
- Возможно крепление к полу винтами с потайной головкой

Конструкция

- ST 1: A=250, B=230, C=70, D=5, E=45
- Толщина материала: 5 мм
- ST 2: A=200, B=182, C=60, D=4, E=34,
- ST 3: A=150, B=134, C=60, D=4, E=24, диаметр отверстия 6,6 мм

Технические характеристики

- Классификация ETIM 5/6**
 Обозначение класса ETIM 5.0/6.0: EC000047
 Описание класса ETIM 5.0/6.0: Кабельный канал/кабельный канал с длинными пролетами
- Примечание**
 Максимальная грузоподъемность: 7 т
- Материал**
 Оцинкованная сталь
 Огнестойкие

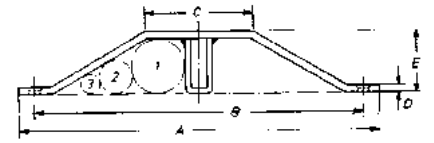

Артикул	Обозначение	Длина, мм	Ø кабелей, мм	Вес кг/штук	Штук/ед. упаковки
ST стальной кабельный канал					
61717000	ST 1	1000	36/25/15 или 40/24	14	1
61717040	ST 2	1000	25/20 или 30/18	9	1
61717070	ST 3	1000	17/14 или 20/13	7	1

Фотографии и иллюстрации представлены не в точном масштабе и не являются точными до подробностей иллюстрациями соответствующих изделий.

Аналогичная продукция

- STY полимерный кабельный канал см. страницу 1057

STY полимерный кабельный канал

Преимущества

- Высокая гибкость материала облегчает прокладку кабелей в канале

Области применения

- Надежное ограждение, препятствующее задеванию кабелей при их прокладке по земле

Технические характеристики

- Классификация ETIM 5/6**
 Обозначение класса ETIM 5.0/6.0: EC000059
 Описание класса ETIM 5.0/6.0: Канал прокладки проводов
- Поставляемые цвета**
 Серый
- Материал**
 ПВХ - пластикат

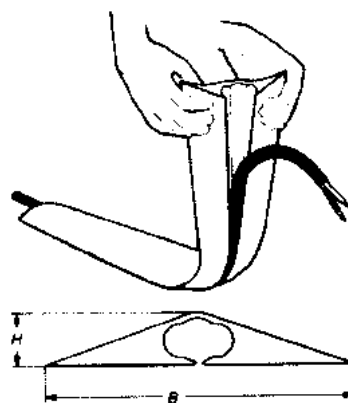

Артикул	Обозначение	Ширина x Высота, мм	Количество кабелей x наружный-Ø	Метров в ед. упаковки
STY полимерный кабельный канал				
61746870	STY 5	48 x 8	1 x 5 - 2 x 4	10
61746880	STY 9	69 x 12	1 x 9 - 2 x 7	10
61746890	STY 12	87 x 15	1 x 12 - 2 x 9	10

Фотографии и иллюстрации представлены не в точном масштабе и не являются точными до подробностей иллюстрациями соответствующих изделий.

RKK=клиновидные зажимы для круглых кабелей

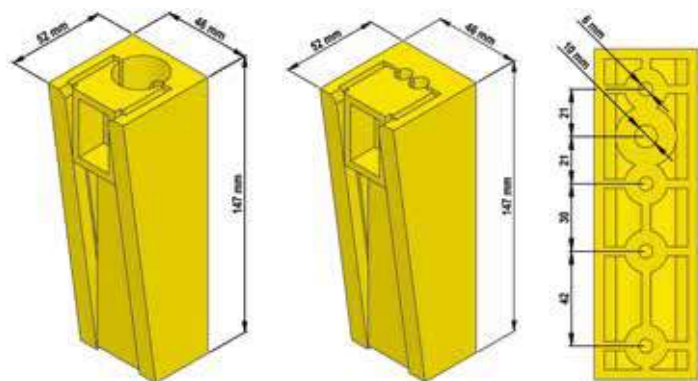

Преимущества

- Клиновидные зажимы надежно держат кабели, не снижая необходимой подвижности жил кабеля.

Области применения

- Крепление круглого контрольного провода

Конструкция

- RKK 01 для 2 кабелей (7-10 мм и 8-11 мм)

Информация

- Соответствующие монтажные панели в рекламном каталоге

Технические характеристики

Классификация ETIM 5/6
 Обозначение класса ETIM 5.0/6.0: EC000127
 Описание класса ETIM 5.0/6.0: Крепежный хомут

Примечание
 Усилие зажима: 343 Н

Материал
 Полиамид 6.6

Температурный диапазон
 от -20 до +50 °C

Артикул	Обозначение	Количество кабелей	Для кабелей с наружным Ø, мм	Вес, кг	Штук/ед. упаковки
RKK=клиновидные зажимы для круглых кабелей					
52026020	RKK 01	2	7.0-11.0	200	1
52026024	RKK 02	1	18.0-21.5	180	1
52026028	RKK 04	1	24.5-26.0	150	1
52026030	RKK 05	1	19.0-24.0	170	1
52026022	RKK 06	1	11.5-14.0	184	1

Фотографии и иллюстрации представлены не в точном масштабе и не являются точными до подробностей иллюстрациями соответствующих изделий.

Аксессуары

- MP 11/13/12/14 монтажные панели

FKK=клиновидные зажимы для плоских кабелей

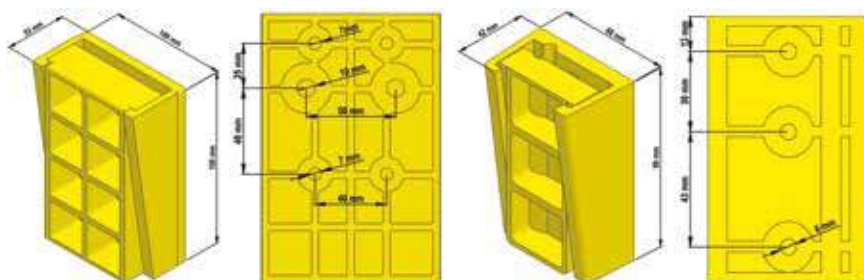

Преимущества

- Монтажная панель может быть прикреплена в нише к стене дюбелями или крепиться винтами (привариваться) к имеющимся скобам на шине.
- Монтажные панели могут прикручиваться или привариваться к кабине.

Области применения

- Крепление плоского контрольного провода

Конструкция

- Небольшой клиновидный зажим для кабелей может захватывать до двух плоских кабелей, большой — до трех плоских кабелей

Подходящие кабели

- ÖLFLEX® LIFT F Страница 178

Информация

- Соответствующие монтажные панели в рекламном каталоге

Технические характеристики

Классификация ETIM 5/6
 Обозначение класса ETIM 5.0/6.0: EC002407
 Описание класса ETIM 5.0/6.0: Принадлежности для шин прокладки проводов для электроэнергетики/кабеля для передачи данных

Информация
 Сила зажима (при толщине всего кабеля): FKK 08: 2-10 мм = 600-800 Н
 FKK 07: 2-9 мм / 16-17 мм = 800 Н
 Минимальная глубина утапливания клина: FKK 08: 60 % = 60 мм FKK 07: 60 % = 90 мм

Материал
 Полиамид 6.6 — без галогенов

Температурный диапазон
 При эксплуатации: от -20 до +50 °C

Артикул	Обозначение	Количество кабелей	Макс. наружный диаметр кабеля, мм	Вес, кг	Штук/ед. упаковки
FKK=клиновидные зажимы для плоских кабелей					
52026051	FKK 08	1-2	50x10	103	1
52026050	FKK 07	1-3	90x17	349	1

Фотографии и иллюстрации представлены не в точном масштабе и не являются точными до подробностей иллюстрациями соответствующих изделий.

Аксессуары

- MP 11/13/12/14 монтажные панели

ЕКК простые зажимы / DKK двойной зажим



ЕКК простые зажимы

DKK двойной зажим

Преимущества

- Надежная защита без ограничения подвижности жил кабеля
- Большой диапазон крепления

Области применения

- Простые и надежные крепежные зажимы для подвески кабелей управления

Примечание

- Рекомендации по монтажу кабелей для лифтов ÖLFLEX® LIFT RH и RS см. в прил. к каталогу T5
- Максимальная нагрузка на каждый клиновой зажим: 800 Н = 80 кг
- Только для вертикального монтажа

Комплектация

- Анкер с ударным распором, винты и стопорные шайбы поставляются в качестве монтажных аксессуаров

Технические характеристики

Классификация ETIM 5/6
 Обозначение класса ETIM 5.0/6.0: EC000127
 Описание класса ETIM 5.0/6.0: Крепежный хомут

Температурный диапазон
 при высоких нагрузках: +65 °C
 при незначительных нагрузках: +100 °C

Артикул	Обозначение	Для кабелей Ø, мм	Длина x ширина x высота, мм	Вес кг/штук	Штук/ед. упаковки
Простые зажимы					
52026000	EKK 18	15-18	125 x 45 x 120	1.4	1
52026011	EKK 26	19-26	125 x 45 x 120	1.4	1
DKK					
52026010	DKK 18	15-18	125 x 85 x 120	2	1
52026012	DKK 26	19-26	125 x 85 x 120	2	1

Фотографии и иллюстрации представлены не в точном масштабе и не являются точными до подробностей иллюстрациями соответствующих изделий.



Регулируемая отвёртка с крутящим моментом Kraftform®/Kraftform Kompakt® Set

**Преимущества**

- Инструмент для монтажа штекерных соединителей EPIC®, для SKINTOP® CUBE и для разводки кабелей датчик/исполнительный механизм
- Предназначена для длительной работы благодаря эргономичному дизайну рукоятки
- Простой и свободный монтаж из любой позиции
- Безопасность всегда под рукой
- Простая и быстрая смена инструмента за счет быстросменного патрона

Области применения

- Предотвращает ошибочную оценку при завинчивании винтов, которая зачастую ведёт к повышенным усилиям затягивания и как следствие - отрыву головки винта и срыву резьбы

Комплектация

- 6 18 13958: Динамометрическая отвёртка Kraftform® на 0,3-1,2 Нм
- 6 18 13990: Отвёртка Kraftform Kompakt® - с набором насадок из 10 штук - Насадки: 1xR, 1xTZ, 1xTZ PH, 1xTZ PZ, 1xTZ TORX®
- 1x ручная отвёртка без системы регулировки момента затяжки
- С инструментом прилагается сертификат калибровки

Технические характеристики

- Классификация ETIM 5/6**
 Обозначение класса ETIM 5.0/6.0: EC002132
 Описание класса ETIM 5.0/6.0: Динамометрический ключ
- Внимание**
 Возможно применение в областях с электростатическим влиянием ESD исполнение в соответствии с EN 100-015 ч. 1
- Общее**
 Винты с крестовым шлицом PH (Phillips-Recess)
- Сертификаты соответствия**
 Прочный промышленный дизайн с высокой точностью в соответствии ISO 6789/EN 26789
- Информация**
 Возможно контролируемое затягивание от 0,3-1,2 Нм
- Поставляемые цвета**
 Чёрный

Артикул	Обозначение	Область измерения	Длина, мм	Штук/ед. упаковки
Регулируемая отвёртка с крутящим моментом Kraftform®/Kraftform Kompakt® Set				
6 18 13958	Регулируемая отвёртка с крутящим моментом Kraftform®	0.3 - 1.2	180	1
6 18 13990	Kraftform Kompakt® 10			1

Kraftform® - зарегистрированная торговая марка компании Wera (Hermann Werner GmbH & Co.KG)

Фотографии и иллюстрации представлены не в точном масштабе и не являются точными до подробностей иллюстрациями соответствующих изделий.



Terminal Box

Преимущества

- Аккуратное хранение
- Защита от пыли и влаги
- Меньше рабочих операций, простой монтаж
- Прозрачная крышка короба обеспечивает хороший обзор.
- Разнообразие вариантов

Характеристики

- Корпус с функцией открытия-закрытия винтового типа
- Серые или прозрачные крышки
- Винт с диаметром 3,5 мм для монтажной пластины
- 50-мм удлинительная рама для изменения высоты

Примечание

- Алюминиевая поворотнo-откидная панель доступна по запросу
- Перфорированная пластиковая пластина для всех размеров
- Включая монтажный материал

Технические характеристики

- Классификация ETIM 5/6**
 Обозначение класса ETIM 5.0/6.0: EC000058
 Описание класса ETIM 5.0/6.0: Пустой корпус
- Сертификаты соответствия**
 cULus listed acc. to File No. E178096
- По запросу**
 Доступен более широкий выбор размеров и цветов
- Информация**
 Ударная прочность: IK 08 (дополнительные сведения см. в таблице)
- Поставляемые цвета**
 Корпус: RAL 7035 светло-серый
 Крышка: прозрачная или светло-серая RAL 7035
- Материал**
 Корпус: поликарбонат
 Крышка: поликарбонат
 Монтажная панель: ABS
- Класс защиты**
 IP 67
- Температурный диапазон**
 от -40 до +85°C



Артикул	Обозначение	Габариты Ш x В x Г, мм	Штук/ед. упаковки
Монтажная панель ТВ			
53110140	TB 160 x 160 x 4,0	160.0 x 160.0 x 4.0	1
53110141	TB 252 x 161 x 3,4	252.0 x 161.0 x 3.4	1
53110142	TB 267 x 267 x 3,3	267.0 x 267.0 x 3.3	1
53110143	TB 240 x 300 x 4,0	240.0 x 300.0 x 4.0	1
53110144	TB 155 x 335 x 4,0	155.0 x 335.0 x 4.0	1
53110145	TB 351 x 251 x 4,3	351.0 x 251.0 x 4.3	1
Клеммная коробка с серой крышкой			
53110100	Terminal Box 190 x 190 x 130 GY	190.0 x 190.0 x 130.0	1
53110102	Terminal Box 280 x 190 x 130 GY	280.0 x 190.0 x 130.0	1
53110104	Terminal Box 280 x 190 x 180 GY	280.0 x 190.0 x 180.0	1
53110106	Terminal Box 280 x 190 x 230 GY	280.0 x 190.0 x 230.0	1
53110108	Terminal Box 280 x 280 x 130 GY	280.0 x 280.0 x 130.0	1
53110110	Terminal Box 340 x 280 x 130 GY	340.0 x 280.0 x 130.0	1
53110112	Terminal Box 380 x 190 x 130 GY	380.0 x 190.0 x 130.0	1
53110114	Terminal Box 380 x 190 x 180 GY	380.0 x 190.0 x 180.0	1
53110116	Terminal Box 380 x 190 x 230 GY	380.0 x 190.0 x 230.0	1
53110118	Terminal Box 380 x 280 x 130 GY	380.0 x 280.0 x 130.0	1
53110120	Terminal Box 380 x 280 x 180 GY	380.0 x 280.0 x 180.0	1
53110122	Terminal Box 380 x 280 x 230 GR	380.0 x 280.0 x 230.0	1
53110124	Terminal Box 560 x 280 x 130 GR	560.0 x 280.0 x 130.0	1
53110126	Terminal Box 560 x 380 x 180 GR	560.0 x 380.0 x 180.0	1
Клеммная коробка с прозрачной крышкой			
53110101	Terminal Box 190 x 190 x 130 TR	190.0 x 190.0 x 130.0	1
53110103	Terminal Box 280 x 190 x 130 TR	280.0 x 190.0 x 130.0	1
53110105	Terminal Box 280 x 190 x 180 TR	280.0 x 190.0 x 180.0	1
53110107	Terminal Box 280 x 190 x 230 TR	280.0 x 190.0 x 230.0	1
53110109	Terminal Box 280 x 280 x 130 TR	280.0 x 280.0 x 130.0	1
53110111	Terminal Box 340 x 280 x 130 TR	340.0 x 280.0 x 130.0	1
53110113	Terminal Box 380 x 190 x 130 TR	380.0 x 190.0 x 130.0	1
53110115	Terminal Box 380 x 190 x 180 TR	380.0 x 190.0 x 180.0	1
53110117	Terminal Box 380 x 190 x 230 TR	380.0 x 190.0 x 230.0	1
53110119	Terminal Box 380 x 280 x 130 TR	380.0 x 280.0 x 130.0	1
53110121	Terminal Box 380 x 280 x 180 TR	380.0 x 280.0 x 180.0	1
53110123	Terminal Box 380 x 280 x 230 TR	380.0 x 280.0 x 230.0	1
53110125	Terminal Box 560 x 280 x 130 TR	560.0 x 280.0 x 130.0	1
53110127	Terminal Box 560 x 380 x 180 TR	560.0 x 380.0 x 180.0	1

Фотографии и иллюстрации представлены не в точном масштабе и не являются точными до подробностей иллюстрациями соответствующих изделий.

Аналогичная продукция

- Ecopactic Box см. страницу 1062

Аксессуары

- Регулируемая отвёртка с крутящим моментом Kraftform®/Kraftform Kompakt® Set см. страницу 1060



Economic Box



Преимущества

- Аккуратное хранение
- Защита от пыли и влаги
- Несколько операций, свободный монтаж из любой позиции
- Быстро защелкивающийся фиксатор для легкой работы
- Прекрасное соотношение цены и качества

Характеристики

- Корпус с навесными петлями и быстроразъемными крепежными деталями
- Уникальная направляющая с соединением «ласточкин хвост» для рамы или передней панели (без выступающих частей)
- Интегрированная монтажная панель (цена включена в цену корпуса)
- Винт с диаметром 3,5 мм для монтажной пластины

Примечание

- Настенный монтаж (продается отдельно) – номер по каталогу по запросу

Технические характеристики

	Классификация ETIM 5/6 Обозначение класса ETIM 5.0/6.0: EC000058 Описание класса ETIM 5.0/6.0: Пустой корпус
	Сертификаты соответствия cULus listed acc. to File No. E 178096
	Информация Ударная прочность: IK 08 (дополнительные сведения см. в таблице)
	Поставляемые цвета RAL 7035 светло-серый
	Материал ABS полимерная лента
	Класс защиты IP 67
	Температурный диапазон от -40 до +85°C

Артикул	Обозначение	Габариты Ш x В x Г, мм	Штук/ед. упаковки
Economic Box			
53110130	Economic Box 150x150x90	150.0 x 150.0 x 90.0	1
53110131	Economic Box 150x200x100	150.0 x 200.0 x 100.0	1
53110132	Economic Box 180x180x150	180.0 x 180.0 x 150.0	1
53110133	Economic Box 200x300x160	200.0 x 300.0 x 160.0	1
53110134	Economic Box 300x400x160	300.0 x 400.0 x 160.0	1
53110135	Economic Box 400x500x160	400.0 x 500.0 x 160.0	1

Фотографии и иллюстрации представлены не в точном масштабе и не являются точными до подробностей иллюстрациями соответствующих изделий.

Аксессуары

- Регулируемая отвёртка с крутящим моментом Kraftform®/Kraftform Kompakt® Set см. страницу 1060

Приложение

10

Приложение

Таблицы выбора

A1	Гибкие силовые, контрольные кабели и кабели управления	1065
A2	Кабели для применения в буксируемых кабельных цепях или робототехнике	1068
A3	Кабели для применения в конвейерных системах	1070
A4	Безгалогеновые кабели	1072
A5	Кабели для передачи низкочастотных аналоговых/цифровых сигналов	1075
A6	UNITRONIC® коаксиальные/BUS/LAN кабели ETHERLINE® кабели – кабели для промышленного Ethernet	1076
A7	UNITRONIC® BUS и ETHERLINE®	1078
A8	Кабельные вводы: краткий обзор	1082
A9	Кабели по стандартам DESINA®	1083
A10	Технические данные для прямоугольных электрических соединителей EPIC®	1084
A11	Области применения волоконно-оптических кабелей и компонентов HITRONIC®	1086
A12	Применение сервокабелей в электрических приводных системах (PDS)	1087
A13	Термостойкие кабели	1088
A15	FLEXIMARK® Системы маркировки	1089

Технические таблицы

T0	Надёжное применение нашей продукции	1090
T1	Стойкость кабелей к воздействию химических веществ	1094
T2	Руководство по монтажу – Кабели PROFIBUS (UNITRONIC® BUS PB) и кабели для промышленного Ethernet (ETHERLINE®)	1096
T3	Руководство по монтажу – Кабели ÖLFLEX® FD/CHAIN, UNITRONIC® FD, ETHERLINE® FD и HITRONIC® FD в буксируемых кабельных цепях	1097
T4	Руководство по монтажу – ÖLFLEX® CRANE NSHTÖU, ÖLFLEX® CRANE VS (N)SHTÖU и ÖLFLEX® CRANE PUR	1098
T5	Руководство по монтажу – кабели для лифтов ÖLFLEX® LIFT, ÖLFLEX® LIFT T, ÖLFLEX® LIFT S	1099
T6	Аббревиатура типов кабелей	1100
T7	Цветовая маркировка жил кабелей ÖLFLEX®	1103
T7	Цветовая маркировка жил кабелей UNITRONIC®	1104
T8	Международная цветовая маркировка термоларных и компенсационных кабелей	1105
T9	Цветовая маркировка жил в соответствии с VDE	1107
T9	Цветовая маркировка жил в соответствии с DIN	1108
T10	Цветовая маркировка жил телефонных кабелей в соответствии с VDE	1109
T11	Сопrotивление и конструкция жил (метрическая система)	1110
T12	Токовая нагрузка – базовая таблица	1111
T12	Токовая нагрузка – таблица поправок	1112
T13	Токовая нагрузка в соответствии со стандартом NEC для США	1119
T14	Европейский технический регламент по продукции для применения в строительстве	1120
T15	Свойства материалов изоляции и оболочки кабелей	1121
T16	Англо-американские размеры	1123
T17	Расчёт надбавки за медь	1125
T19	Руководство по прокладке кабелей и проводов	1127
T19	Максимальная длина намотки кабелей на барабанах по DIN 46391	1128
T20	Барабаны для кабелей – повреждения при транспортировке, потеря, аренда и использование	1129
T21	Размеры резьбы кабельных вводов	1130
T21	Момент затяжки и монтажные размеры для кабельных вводов	1131
T21	Монтажные размеры для систем ввода нескольких кабелей одновременно	1132
T22	Классы защиты в соответствии с EN 60529	1133
T23	Кабельные вводы	1134
T24	Химическая стойкость полимерных материалов	1138
T25	Зарегистрированные торговые марки	1140
T26	Продукция, сертифицированная по стандартам России	1141
T27	Расчёт выделяемого тепла для кабелей	1143
T28	Стойкость к радиации	1144
T29	Применение кабелей и проводов, соответствующих стандарту UL	1146
T30	Информация по защите окружающей среды	1151
T31	EPIC® корпуса и вставки	1152
T31	EPIC® промышленные соединители – описания и инструкции по применению	1153

Артикулы продукции







LAPP в мире

		1155
		1182

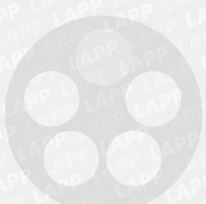
Критерии применения	Кабели и провода (для неподвижной прокладки и/или прокладки с ограниченной подвижностью)																			
	Стр.	90	92	95	99	101	97	100	102	98		160	160	169	170	171	172	174	175	
Применение																				
для цепей аварийного питания в соответствии с EN 60204		✓	✓	✓																
для искробезопасных цепей во взрывоопасных средах в соотв. с VDE 0165		✓	✓	✓																
в ручном инструменте и системах освещения зданий		✓	✓	✓																
маслостойкость в соответствии с UL+CSA		✓	✓	✓																
повышенная маслостойкость в соответствии с VDE		✓	✓	✓																
стойкость к биологическим маслам																				
стойкость к воздействию химических веществ (см. таблицы T1 и T2)																				
Кабели стойкие к УФ-лучам																				
для серводвигателей и приводов																				
Для применений с торсионными нагрузками в ветросиловых установках (см. стр. каталога)																				
Долговременное погружение под воду (AD 8)																				
Стандарты																				
На основе стандартов таких как VDE, HAR или DIN, ..																				
в соответствии со стандартами VDE																				
с VDE регистрацией																				
с HAR сертификатом																				
с UL сертификатом																				
с CSA сертификатом																				
Температурный диапазон																				
+105 °C																				
+90 °C																				
+80 °C																				
+70 °C																				
+60 °C																				
-5 °C																				
-10 °C																				
-15 °C																				
-25 °C																				
-30 °C																				
-40 °C																				
-45 °C																				
-50 °C																				
-55 °C																				
Условия для монтажа																				
вне помещений, незащищённая, неподвижная прокладка																				
вне помещений, с защитой от УФ излучения, неподвижная прокладка																				
вне помещений, незащищённая прокладка с ограниченной подвижностью																				
внутри помещений, на штукатурке, в трубах/каналах, разделителях, неподвижная прокладка																				
внутри помещений, ограниченная подвижность																				
Радиус изгиба**																				
5 x D																				
6 x D																				
7,5 x D																				
10 x D																				
12,5 x D																				
15 x D																				
20 x D																				
Номинальное напряжение																				
300/500 В																				
600 В в соотв. с. UL или CSA																				
450/750 В																				
600/1000 В																				
1000 В в соотв. с. UL или CSA																				
Конструкция																				
жилы из медных проволок, 5 класс гибкости по VDE																				
жилы из тонких медных проволок, 6 класс гибкости по VDE																				
жилы из тончайших медных проволок, 6 класс гибкости по VDE																				
изоляция жил из полиуретана (PUR)																				
изоляция жил из резины																				
изоляция жил из ПВХ (PVC)/специального ПВХ																				
изоляция жил из полиэтилена (PE)/полипропилена (PP)																				
безгалогеновая изоляция жил																				
цифровая маркировка																				
цветовая маркировка в соответствии с VDE 0293																				
цветовая маркировка ÖLFLEX®																				
Несущий элемент для защиты от растягивающих усилий																				
экранирование оплёткой из лужёной медной проволоки																				
внутренняя оболочка под общим экраном/оплёткой																				
оплётка стальной проволокой																				
Интегрированная в оболочку защитная оплётка для торсионной стойкости + круглой формы кабеля																				
оболочка из ПВХ (PVC)																				
оболочка из полиуретана (PUR), стойкая к износу и порезам																				
безгалогеновая наружная оболочка																				
наружная оболочка стойкая к био маслам P4/11																				
наружная оболочка из резинового компаунда в соотв. со стандартом																				

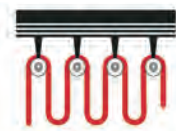
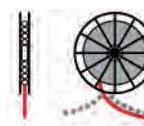
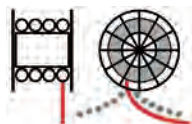
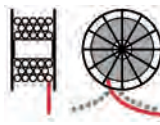
✓ Основное применение
 ✓ Возможное применение
 ● Подвижная прокладка
 □ Неподвижная и подвижная прокладка
 ▲ Неподвижная прокладка
 **ограниченная подвижность
 ***В соотв. с DIN EN 50565-1 (VDE 0298-565-1); при прочих условиях применения частично отличные радиусы изгиба в соотв. с DIN EN 50565-1 (VDE 0298-565-1), в некоторых случаях до 8 x D

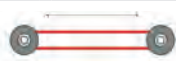
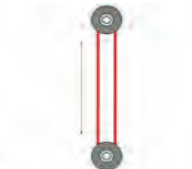
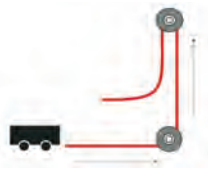
ÖLFLEX®
 UNITRONIC®
 ETHERLINE®
 HITRONIC®
 EPIC®
 SKINTOP®
 SILVYN®
 FLEXIMARK®
 АКСЕССУАРЫ
 ПРИЛОЖЕНИЕ

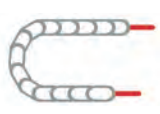
Критерии применения	Кабели и провода														
	Стр.	169	170	171	172	177	173	174	175	176	178	131	312	349	
		ÖLFLEX® CRANE NSHTÖU	ÖLFLEX® CRANE VS (N)SHTÖU	ÖLFLEX® CRANE PUR	ÖLFLEX® CRANE	ÖLFLEX® CRANE CF	ÖLFLEX® CRANE 2S	ÖLFLEX® LIFT	ÖLFLEX® LIFT T	ÖLFLEX® LIFT S	ÖLFLEX® CRANE F	ÖLFLEX® LIFT F	ÖLFLEX® CLASSIC FD 810 P	UNITRONIC® FD CP plus / (TP) plus	UNITRONIC® BUS PB FESTOON
 Применение															
Кабельные тележки					✓	✓					✓	✓	✓	✓	✓
Бараны, лёгкие нагрузки (один виток, несколько слоев)		✓	✓	✓											
Бараны, средние нагрузки (множество витков, один слой)		✓	✓	✓											
Бараны, большие нагрузки (множество витков, несколько слоев)		✓	✓	✓											
Вертикальная размотка			✓	✓											
Компенсаторы (горизонтальные)			✓	✓											
Компенсаторы (вертикальные)				✓											
Изменение направления под растягивающей нагрузкой			✓	✓											
Подвесной пульт управления			✓	✓		✓									
Кабельная цепь		✓	✓	✓	✓					✓	✓	✓	✓		
Лифт								✓	✓	✓	✓	✓			

✓ Основное применение
 ✓ Возможное применение

ÖLFLEX®
 UNITRONIC®
 ETHERLINE®
 HITRONIC®
 EPIC®
 SKINTOP®
 SILVYN®
 FLEXIMARK®
 АКСЕССУАРЫ
 ПРИЛОЖЕНИЕ

Безгалогеновые кабели

Критерии применения	Кабели и провода																											
	Стр.	60	61	62	63	64	66	67	69	78	79	82	83	88	90	94	113	140	141	109	142	108	111	112	143	135	136	159
		ÖLFLEX® CLASSIC 100 H	ÖLFLEX® CLASSIC 110 H	ÖLFLEX® CLASSIC 110 CH	ÖLFLEX® CLASSIC 130 H	ÖLFLEX® CLASSIC 135 CH	ÖLFLEX® CLASSIC 130 H BK 0,6/1 KV	ÖLFLEX® CLASSIC 135 CH BK 0,6/1 KV	ÖLFLEX® PETRO C HFFR	ÖLFLEX® 440 P	ÖLFLEX® 440 CP	ÖLFLEX® 540 P	ÖLFLEX® 540 CP	H07RN-F, улучшенная версия	H07ZZ-F	NSHXAF6 1,8/3 KV*	SERVO кабели в соотв. со стандартом SIEMENS® 6FX 8Plus	ÖLFLEX® FD 855 P	ÖLFLEX® FD 855 CP	ÖLFLEX® SERVO FD 796 CP	ÖLFLEX® PETRO FD 865 CP	ÖLFLEX® SERVO FD 796 P	ÖLFLEX® SERVO FD 798 CP	ÖLFLEX® SERVO FD 7DSL	ÖLFLEX® CHAIN 896 P	ÖLFLEX® CHAIN 90 P	ÖLFLEX® CHAIN 90 CP	ÖLFLEX® SOLAR XLWP
Применение																												
Промышленное оборудование и системы:																												
внешние кабельные линии в оборудовании		✓	✓	✓	✓	✓	✓	✓	✓	✓	✓	✓	✓	✓	✓	✓	✓	✓	✓	✓	✓	✓	✓	✓	✓	✓	✓	✓
внутренние кабельные линии в оборудовании							✓	✓								✓												
Прочие электрические цепи в зданиях:																												
цепи освещения		✓												✓														
силовые цепи		✓												✓	✓	✓												
кабели передачи данных																										✓	✓	
Стандарты																												
низкая плотность дыма		✓	✓	✓	✓	✓	✓	✓						✓	✓	✓												✓
низкая токсичность дыма		✓	✓	✓	✓	✓	✓	✓						✓	✓	✓												✓
не поддерживают горение по IEC 60332-1-2		✓	✓	✓	✓	✓	✓	✓						✓	✓	✓												✓
не распространяют горение по IEC 60332-3		✓	✓	✓	✓	✓	✓	✓						✓	✓	✓												✓
На основе VDE, HAR, DIN или UL,...		✓	✓	✓	✓	✓	✓	✓						✓	✓	✓												✓
С сертификацией по VDE, HAR, UL, TÜV или DNV,...		✓	✓	✓	✓	✓	✓	✓						✓	✓	✓												✓
Температурный диапазон																												
+180 °C																												
+145 °C																												
+120 °C																												
+110 °C																												
+90 °C																												
+80 °C		▲	▲	▲	▲	▲	▲	▲																				
+70 °C		●	●	●	●	●	●	●																				
+50 °C																												
0 °C																												
-5 °C																												
-15 °C																												
-25 °C																												
-30 °C		●	●	●		●	●	●																				
-40 °C		▲	▲	▲	▲	▲	▲	▲																				
-50 °C																												
-60 °C																												
Номинальное напряжение																												
250 В (импульсное напряжение)																	✓											
300/500 В			✓	✓	✓	✓				✓	✓	✓	✓				✓	✓		✓								
450/750 В																												
600/1000 В		✓															✓											
1,8/3 кВ																✓												
Конструкция																												
однопроволочные жилы, 1 кл. гибкости по VDE 0295																												
многопроволочные жилы, 2 кл. гибкости по VDE 0295																												
гибкие жилы, 5 кл. гибкости по VDE 0295		✓	✓	✓	✓	✓	✓	✓	✓	✓	✓	✓	✓	✓	✓	✓												✓
особо гибкие жилы, 6 кл. гибкости по VDE 0295																												
цифровая маркировка в соотв. с VDE 0293			✓	✓	✓	✓	✓	✓																				
цветовая маркировка в соотв. с VDE 0293-308; HD 308-S2		✓																										
цветовая маркировка в соотв. с DIN 47100																												
специальная цветовая маркировка жил																												
одноцветные жилы									✓																			
Безгалогеновые аксессуары:																												
Защитные рукава	SILVYN® RILL PA6 SILVYN® RILL PA12 SILVYN® FPAS SILVYN® HCC SILVYN® LCCH-2 SILVYN® AS SILVYN® EDU-AS SILVYN® TC	SILVYN® EMC AS-CU SILVYN® SSUE SILVYN® UI 511 SILVYN® HFX SILVYN® CHAIN SILVYN® CHAIN STEEL SILVYN® HIPROJACKET	Кабельные вводы	SKINTOP® ST-HF-M SKINTOP® GMP-HF-M SKINTOP® BLK-GL-M SKINTOP® GMP-GL-M SKINDICHT® KW-M SKINDICHT® KU-M SKINDICHT® ECU-M	Маркировка	FLEXIMARK® маркировка жил кабелей, маркировка Flexipart, маркировочные манжеты, печатная маркировка Flexiprint FLEXIMARK® маркировка кабелей: маркировочная MINI система, маркировка на термоус. трубках FLEXIMARK® маркировка компонентов LB LA ярлыки полоски ярлыков DYMO®	Аксессуары	метал. таблички для тиснения, изолированные наконечники для жил изолирующая лента TBTA термоусад. трубки CMP/PKG/HSB/PLG колпачки TEC муфты TEB пластмассовая спираль KW кабельные стяжки Basic Tie/TY-RAP®/TY-FAST®																				
✓ Основное применение	● Подвижная прокладка	□ Неподвижная и подвижная прокладка	▲ Неподвижная прокладка	□ Прочие безгалогеновые кабели по запросу	*Использование кабелей NSHXAF6 – для всех классов стандартного номинального напряжения: кабели без оболочки, согласно стандарта VDE 0250-606																							

Критерии применения	Кабели и провода																																	
	Стр.	171	181	182	183	184	185	186	187	188	189	196	198	199	160	160	162	225 226	231	234	236	255	332	297	298	302	310	311	312	382	381	381	327	
		ÖLFLEX® CRANE PUR	ÖLFLEX® HEAT 125 MC	ÖLFLEX® HEAT 125 C MC	ÖLFLEX® HEAT 180 SHF	ÖLFLEX® HEAT 180 HO5SS-F EWKF	ÖLFLEX® HEAT 180 MS	ÖLFLEX® HEAT 180 C MS	ÖLFLEX® HEAT 180 EWKF	ÖLFLEX® HEAT 180 EWKF C	ÖLFLEX® HEAT 180 GLS	ÖLFLEX® HEAT 125 SC	ÖLFLEX® HEAT 180 SIF	ÖLFLEX® HEAT 180 SIF A	ÖLFLEX® TORSION FRNC	ÖLFLEX® TORSION D FRNC	ÖLFLEX® CHARGE	H05Z-K, H07Z-K 90 °C*	(N)HXMH	N2XH	N2XCH	N2XCH	ÖLFLEX® SPIRAL 540 P	UNITRONIC® BUS PB H FC	UNITRONIC® LIHH	UNITRONIC® LIHCH	UNITRONIC® LIHCH (TP)	UNITRONIC® FD P plus	UNITRONIC® FD CP plus	UNITRONIC® FD CP (TP) plus	UNITRONIC® BUS EIB	UNITRONIC® BUS IBS P COMBI	UNITRONIC® BUS IBS FD P	UNITRONIC® BUS LD FD P

Применение

Промышленное оборудование и системы:

внешние кабельные линии в оборудовании
внутренние кабельные линии в оборудовании

Прочие электрические цепи в зданиях:

цепи освещения
силовые цепи
кабели передачи данных

Стандарты

низкая плотность дыма
низкая токсичность дыма
не поддерживают горение по IEC 60332-1-2
не распространяют горение по IEC 60332-3
На основе VDE, HAR, DIN или UL, ...
С сертификацией по VDE, HAR, UL, TÜV или DNV, ...

Температурный диапазон

+180 °C																																				
+145 °C		◆	◆																																	
+120 °C		●	●																																	
+110 °C				□	□	□	□	□	□	□	□																									
+90 °C																																				
+80 °C		□																																		
+70 °C																																				
+50 °C																																				
0 °C																																				
-5 °C																																				
-15 °C																																				
-25 °C																																				
-30 °C																																				
-40 °C		●	●	●																																
-50 °C		▲	▲	▲	□	□	□	□	□	□	□	▲	▲	▲	□	□	▲	▲	▲	▲	▲	▲	▲	▲	▲	▲	▲	▲	▲	▲	▲	▲	▲	▲	▲	▲
-60 °C																																				

Номинальное напряжение

250 В (импульсное напряжение)																																				
300/500 В		✓	✓	✓	✓	✓	✓	✓	✓	✓	✓	✓	✓	✓	✓	✓	✓	✓	✓	✓	✓	✓	✓	✓	✓	✓	✓	✓	✓	✓	✓	✓	✓	✓	✓	✓
450/750 В		✓	✓	✓	✓	✓	✓	✓	✓	✓	✓	✓	✓	✓	✓	✓	✓	✓	✓	✓	✓	✓	✓	✓	✓	✓	✓	✓	✓	✓	✓	✓	✓	✓	✓	✓
600/1000 В		✓	✓	✓																																
1,8/3 кВ																																				

Конструкция

однопроводные жилы, 1 кл. гибкости по VDE 0295																																				
многопроводные жилы, 2 кл. гибкости по VDE 0295																																				
гибкие жилы, 5 кл. гибкости по VDE 0295		✓	✓	✓	✓	✓	✓	✓	✓	✓	✓	✓	✓	✓	✓	✓	✓	✓	✓	✓	✓	✓	✓	✓	✓	✓	✓	✓	✓	✓	✓	✓	✓	✓	✓	✓
особо гибкие жилы, 6 кл. гибкости по VDE 0295		✓	✓	✓	✓	✓	✓	✓	✓	✓	✓	✓	✓	✓	✓	✓	✓	✓	✓	✓	✓	✓	✓	✓	✓	✓	✓	✓	✓	✓	✓	✓	✓	✓	✓	✓
цифровая маркировка в соотв. с VDE 0293		✓	✓	✓	✓	✓	✓	✓	✓	✓	✓	✓	✓	✓	✓	✓	✓	✓	✓	✓	✓	✓	✓	✓	✓	✓	✓	✓	✓	✓	✓	✓	✓	✓	✓	✓
цветовая маркировка в соотв. с VDE 0293-308; HD 308-S2		✓	✓	✓	✓	✓	✓	✓	✓	✓	✓	✓	✓	✓	✓	✓	✓	✓	✓	✓	✓	✓	✓	✓	✓	✓	✓	✓	✓	✓	✓	✓	✓	✓	✓	✓
цветовая маркировка в соотв. с DIN 47100																																				
специальная цветовая маркировка жил																																				
одноцветные жилы																																				

Безгалогеновые аксессуары:	Защитные рукава	Кабельные вводы	Маркировка	Аксессуары	
	SILVYN® RILL PA6 SILVYN® RILL PA12 SILVYN® FPAS SILVYN® HCC SILVYN® LCCH-2 SILVYN® AS SILVYN® EDU-AS SILVYN® TC	SILVYN® EMC AS-CU SILVYN® SSUE SILVYN® UI 511 SILVYN® HFX SILVYN® CHAIN SILVYN® CHAIN STEEL SILVYN® HIPROJACKET	SKINTOP® ST-HF-M SKINTOP® GMP-HF-M SKINTOP® BLK-GL-M SKINTOP® GMP-GL-M SKINDICHT® KW-M SKINDICHT® KU-M SKINDICHT® EKU-M	FLEXIMARK® маркировка жил кабелей, маркировка Flexipart, маркировочные манжеты, печатная маркировка Flexiprint FLEXIMARK® маркировка кабелей: маркировочная MINI система, маркировка на термоус. трубках FLEXIMARK® маркировка компонентов LB LA ярлыки полоски ярлыков DYMO®	метал. таблички для тиснения, изолированные наконечники для жил изолирующая лента TBTA термоусад. трубки CMP/PKG/HSB/PLG копачки TEC муфты TEB пластмассовая спираль KW кабельные стяжки Basic Tie/TY-RAP®/TY-FAST®

✓ Основное применение
 ✓ Возможное применение
 ● Подвижная прокладка
 □ Неподвижная и подвижная прокладка
 ▲ Неподвижная прокладка
 ◆ Неподвижное применение (кратковременно)
 Прочие безгалогеновые кабели по запросу
 *Номинальное напряжение U_n/U: для 05Z-K = 300/500 В (переменное) для 07Z-K = 450/750 В (переменное)

Критерии применения	Кабели и провода																																							
	Стр. 276	278-280	281	282	303	304	284	285	286	287	288	289	290	291	293	294	295	296	297	298	299	305	310	311	312	317	318	319	320	321	323									
	UNITRONIC® 100, 100 CY	UNITRONIC® LIY, LIYCY	UNITRONIC® LIY (TP)	UNITRONIC® LIYCY (TP)	UNITRONIC® 300, 300 S	UNITRONIC® 300 STP	UNITRONIC® LIYCY-CY	UNITRONIC® LIYCY (TP)	UNITRONIC® CY PIDY (TP)	UNITRONIC® ST	UNITRONIC® LIYD11Y	UNITRONIC® PUR CP	UNITRONIC® PUR CP (TP)	UNITRONIC® LI2YCY (TP)-LI2YCY (TP)	UNITRONIC® LI2YCY PIMF	UNITRONIC® ROBUST, ROBUST C	UNITRONIC® ROBUST C (TP)	UNITRONIC® LIHH, LIHCH	UNITRONIC® LIHCH (TP)	UNITRONIC® FD, FD CY	UNITRONIC® FD P plus	UNITRONIC® FD CP plus*	UNITRONIC® FD CP (TP) plus*	JE-Y(ST)...BD	JE-LIYCY...BD	Телефонные кабели для прокладки в помещениях J-Y(ST)Y	Кабели для противопожарных сигнальных систем J-Y(ST)Y красные	J-Y(ST)Y...ST III BD	Телефонные кабели для прокладки вне помещений											
Применение	<p>Пищевая промышленность и производство напитков** системы контроля доступа/учёта времени</p> <p>Медицинское оборудование, прачечные, оборудование для мойки автомобилей, химическая промышленность, компостирующие заводы, очистные сооружения</p> <p>системы сбора производственных данных</p> <p>электросчетные системы</p> <p>Варианты с UL и <16AWG/<1,5 мм²***</p> <p>системы охранной сигнализации</p> <p>системы пожарной сигнализации</p> <p>Класс, Div. 2 (PLTC, 18&16 AWG)</p> <p>внутренняя телефонная связь организаций</p> <p>домофоны/переговорные устройства</p> <p>электроакустические системы</p> <p>кабели звукозаписи/микрофонные кабели</p> <p>принтеры/плоттеры</p> <p>шаговые электродвигатели постоянного тока</p> <p>датчики измерения (перемещения или углов)</p> <p>промышленные датчики, U < 50 В</p> <p>пром. исполнительные механизмы U < 50 В</p> <p>системы измерения и управления, аналоговые</p> <p>системы измерения и управления, цифровые</p> <p>в электронных приборах</p> <p>для технологии врезного контакта (0,34 мм²/AWG 22)</p>																																							
Температурный диапазон	<p>+105 °C</p> <p>+90 °C</p> <p>+80 °C (UL) для версий UL AWM</p> <p>+80 °C</p> <p>+75 °C (UL/CSA CMX – неподвижно)</p> <p>+70 °C</p> <p>+50 °C</p> <p>-5 °C</p> <p>-25 °C</p> <p>-30 °C</p> <p>-40 °C</p> <p>-50 °C</p>																																							
Условия для монтажа	<p>Неподвижное применение вне помещений</p> <p>Подвижное применение (в помещениях), ограниченная подвижность</p> <p>Вне помещения</p> <p>Постоянное подвижное применение (в/вне помещения)</p> <p>Для прокладки в лотках для Сев.Америки</p>																																							
Конструкция	<p>безгалогеновые</p> <p>не распространяющие горение, самозатухающие</p> <p>Симметричная передача сигналов, витая пара (TP)</p> <p>Экранирование по парам для устранения перекрестных помех</p> <p>Эффективное экранирование, общий экран</p> <p>Передача с низким затуханием, низким емкостным сопротивлением</p> <p>Индивидуальное экранирование жил</p> <p>Цветовая маркировка в соотв. с DIN 47100</p> <p>UNITRONIC® цветовая маркировка</p> <p>Цветовая маркировка в соотв. с VDE 0815</p> <p>Цветовая маркировка звёздной четвёрки "BD" per VDE 0815/0816</p> <p>Цветовая маркировка пар "LG" в соотв. с VDE 0815</p> <p>Специальная цветовая маркировка жил</p> <p>PVC/спец. PVC наружная оболочка</p> <p>PUR оболочка, стойкая к износу и порезам</p> <p>PE наружная оболочка (не огнестойкая)</p> <p>Спец. оболочка из TPE, стойкая к хим. веществам</p>																																							
Защитные рукава	<p>SILVYN® RILL PA6</p> <p>SILVYN® RILL PA12</p> <p>SILVYN® FPAS</p> <p>SILVYN® HCC</p> <p>SILVYN® LCCH-2</p> <p>SILVYN® AS</p> <p>SILVYN® EDU-AS</p> <p>SILVYN® TC</p>								<p>SILVYN® EMC AS-CU</p> <p>SILVYN® SSUE</p> <p>SILVYN® UI 511</p> <p>SILVYN® HFX</p> <p>SILVYN® CHAIN</p> <p>SILVYN® CHAIN STEEL</p> <p>SILVYN® HIPROJACKET</p>								<p>SKINTOP® ST-HF-M</p> <p>SKINTOP® GMP-HF-M</p> <p>SKINTOP® BLK-GL-M</p> <p>SKINTOP® GMP-GL-M</p> <p>SKINDICHT® KW-M</p> <p>SKINDICHT® KU-M</p> <p>SKINDICHT® EKU-M</p>								<p>FLEXIMARK® маркировка жил кабелей, маркировка Flexipart, маркировочные манжеты, печатная маркировка Flexiprint</p> <p>FLEXIMARK® маркировка кабелей: маркировочная MINI система, маркировка на термоус. трубках</p> <p>FLEXIMARK® маркировка компонентов LB LA ярлычки</p> <p>полоски ярлычков DYMO®</p>								<p>метал. таблички для тиснения, изолированные наконечники для жил изолирующая лента TBTA термоусад. трубки CMP/PKG/HSB/PLG колпачки TEC муфты TEB пластмассовая спираль KW кабельные стяжки Basic Tie/TY-RAP®/TY-FAST®</p>							
Безгалогеновые аксессуары:																																								
<p>✓ Основное применение</p> <p>✓ Возможное применение</p> <p>● Подвижная прокладка</p> <p>□ Неподвижная и подвижная прокладка</p> <p>▲ Неподвижная прокладка</p>																																								

*NFPA 79, 2015 издание, 12.9.2, Освобождение 3 не применяется до мая 2016 года
 **специально для производства и переработки оборудования молочных и мясных продуктов
 ***для внутреннего применения в промышленных машинах в США

UNITRONIC® BUS и ETHERLINE® – какой кабель подходит для определенной системы fieldbus?

Критерии применения	Кабели и провода																													
	Стр.	379	381	381	381	380	326	332	332	332	340	342	348	349	346	338	332	332	332	360	344	340	363	363	365	335	375	331	364	
UNITRONIC® BUS IBS + A																														
UNITRONIC® BUS IBS P COMBI A																														
UNITRONIC® BUS IBS FD P																														
UNITRONIC® BUS IBS FD P COMBI																														
UNITRONIC® BUS IBS Yv COMBI																														
UNITRONIC® BUS LD A + BUS LD FD P A																														
UNITRONIC® BUS PB A																														
UNITRONIC® BUS PB PE																														
UNITRONIC® BUS PB 7-W A																														
UNITRONIC® BUS PA																														
UNITRONIC® BUS PB FD P																														
UNITRONIC® BUS PB TORSION																														
UNITRONIC® BUS PB FESTOON																														
UNITRONIC® BUS PB FD P HYBRID																														
UNITRONIC® BUS PB Yv, PB YY																														
UNITRONIC® BUS PB PE FC																														
UNITRONIC® BUS PB H FC																														
UNITRONIC® BUS PB P FC																														
UNITRONIC® BUS PA FC																														
UNITRONIC® BUS PB FD P FC																														
UNITRONIC® BUS PB BURIAL FC																														
UNITRONIC® BUS CAN																														
UNITRONIC® BUS CAN FD P																														
UNITRONIC® BUS CAN BURIAL																														
UNITRONIC® BUS PB HEAT 180																														
UNITRONIC® BUS IS																														
UNITRONIC® BUS PB TRAY																														
UNITRONIC® BUS CAN TRAY																														
DIN VDE Стандарты																														
В соотв. с UL/CSA	✓	✓	✓	✓	✓	✓	✓	✓	✓	✓	✓	✓	✓	✓	✓	✓	✓	✓	✓	✓	✓	✓	✓	✓	✓	✓	✓	✓	✓	✓
Условия для монтажа																														
для неподвижного применения	✓	✓				✓	✓	✓	✓	✓	✓						✓	✓	✓	✓	✓			✓	✓	✓	✓	✓	✓	✓
для подвижного применения										✓														✓	✓	✓	✓	✓	✓	✓
для особого применения (в буксируемых кабельных цепях и др.)				✓	✓		✓					✓	✓	✓	✓							✓			✓	✓	✓	✓	✓	✓
для наружной прокладки/в грунт/стойкость к УФ излучению						✓										✓	✓					✓			✓	✓	✓	✓	✓	✓
Волновое сопротивление																														
100–120 Ом	✓	✓	✓	✓	✓	✓					✓										✓			✓	✓	✓	✓	✓	✓	✓
150 Ом												✓	✓	✓	✓	✓	✓	✓	✓	✓	✓	✓	✓	✓	✓	✓	✓	✓	✓	✓
Число жил и сечение																														
В мм², или диаметр в мм, или размер AWG																														
3 x 2 x 0,22	✓																													
3 x 2 x 0,25		✓	✓																											
3 x 2 x 0,25 + 3 x 1,0				✓																										
3 x 2 x 0,22 + 3 x 1,0					✓																									
1 x 2 x 0,22/2 x 2 x 0,22/3 x 2 x 0,22						✓																								
1 x 2 x 0,64							✓	✓	✓													✓								✓
1 x 2 x 1,0											✓																			
1 x 2 x 0,8												✓																		
1 x 2 x 0,64 + 4 x 1,5															✓															
1 x 2 x 0,25/2 x 2 x 0,25																							✓	✓	✓	✓	✓	✓	✓	✓
1 x 2 x 0,34/2 x 2 x 0,34																								✓	✓	✓	✓	✓	✓	✓
1 x 2 x 0,5/2 x 2 x 0,5																								✓	✓	✓	✓	✓	✓	✓
1 x 2 x 0,75/2 x 2 x 0,75																								✓	✓	✓	✓	✓	✓	✓
2 x 6 + 2 x 2,5 + 1 x 4 x 0,5																											✓			
Bus системы																														
INTERBUS® DIN 19258 EN 50251 sensor/actuator bus	✓																													
INTERBUS® (Phoenix Contact)	✓	✓	✓	✓	✓																									
SUCOnet p® (Klöckner-Möller), Modulink® P (Weidmüller) MODBUS VariNet®-P (Pepperl + Fuchs)					✓																									
PROFIBUS-DP, -FMS, FIP							✓	✓	✓			✓	✓	✓	✓	✓	✓	✓	✓	✓	✓	✓	✓	✓	✓	✓	✓	✓	✓	✓
PROFIBUS-PA, Foundation™ Fieldbus											✓										✓									
CAN ISO 11898, CAN open																							✓	✓	✓	✓	✓	✓	✓	✓
AS-INTERFACE																														
EIB																														
CC-Link®																														
Device Net™ (Allen-Bradley/Rockwell Automation)																														
Industrial Ethernet/Fast Ethernet																														
ISOBUS (ISO 11783-2)																												✓		
Обозначение															Торговые марки															
7-W = 7-проводочная жила								IBS = bus кабель для INTERBUS								YY = двойная оболочка из ПВХ														
AS-I = AS-INTERFACE								L2 = Long distance								CC-Link® = зарегистрированная торговая марка CLPA, Япония														
COMBI IBS = монтажный bus кабель для INTERBUS								LD = большая длина								DeviceNet™ = зарегистрированная торговая марка Open Device Vendors Association (ODVA)														
DN = Device Net								P = наружная оболочка из полиуретана								Foundation™ = зарегистрированная торговая марка Foundation Fieldbus														
EIB = European Installation Bus								PB = PROFIBUS								INTERBUS® = зарегистрированная торговая марка Phoenix Contact GmbH & Co.														
FD = кабель для применения в буксируемых кабельных цепях								PE = наружная оболочка из полиэтилена								Modulink® P = зарегистрированная торговая марка Weidmüller GmbH & Co.														
FRNC = Flame Retardant Non Corrosive огнестойкие, низкая коррозия дымовых газов								PROFIBUS-DP = Decentralized Periphery								SIMATIC® = зарегистрированная торговая марка SIEMENS AG														
G = резиновая наружная оболочка (EPDM)								PROFIBUS-FMS = Fieldbus Message Specification								SINEC® = зарегистрированная торговая марка SIEMENS AG														
H = безгалогеновый материал								PROFIBUS-PA = Process Automation								SUCOnet P® = зарегистрированная торговая марка Klöckner + Moeller GmbH														
								TPE = термопластичный эластомер								VariNet®-P = зарегистрированная торговая марка Pepperl + Fuchs GmbH														
								Yv = для наружной прокладки/в грунт с усиленной оболочкой из ПВХ																						

ÖLFLEX®

UNITRONIC®

ETHERLINE®

HITRONIC®

EPIC®

SKINTOP®

SILVYN®

FLEXIMARK®

АКСЕССУАРЫ

ПРИЛОЖЕНИЕ

Критерии применения	Кабели и провода															
	Стр.	379	381	380	326	327	332	342 344	338	360	363	363	376	376	364	331
UNITRONIC® BUS IBS Неподвижное применение																
UNITRONIC® BUS IBS FD P особогоблочное применение																
UNITRONIC® BUS IBS Yv прокладки вне помещений/в грунт																
UNITRONIC® BUS LD Неподвижное применение																
UNITRONIC® BUS LD FD P особогоблочное применение																
UNITRONIC® BUS PB Неподвижное применение																
UNITRONIC® BUS PB FD P + PB FD P FC особогоблочное применение																
UNITRONIC® BUS PB Yv прокладки вне помещений/в грунт																
UNITRONIC® BUS PA (BU + BK) Неподвижное применение																
UNITRONIC® BUS CAN Неподвижное применение (0,22 мм ²)																
UNITRONIC® BUS FD P CAN FD P особогоблочное применение (0,25 мм ²)																
UNITRONIC® BUS FF 3 ARM Неподвижное применение																
UNITRONIC® BUS FF 2 Неподвижное применение																
UNITRONIC® BUS CAN TRAY																
UNITRONIC® BUS PB TRAY																
Параметры																
Волновое сопротивление Ω		100	100	100	100-120	100-120	150 +/-15	150 +/-15	150 +/-15	100 +/-20	120	120	100	100	120	150 +/-15
Рабочая ёмкость (800 Гц) макс. нФ/км		60	60	60	60	60	30	30	30	52	40	40	56	65	40	30
Пиковое рабочее напряжение, В (не для силовых цепей)		250	250	250	250	250	250	250	250	250	250	250	300	300	250	250
Испытательное напряжение, жила/жила, В		1500	1500	1500	1500	1500	1500	1500	1500	1500	1500	1500	1500	1500	2000	2000
Сопротивление жилы (петли) пары, макс. Ω/км		186	159,8	186	186	159,8	110	145, 133	115	44	186	159,8	≤ 24	≤ 24	110,8	110
Мин. радиус изгиба, неподвижное применение		8 x D	-	8 x D	8 x D	-	75 мм	-	75 мм	65 мм	8 x D	-	15 x D	15 x D	8 x D	8 x D
Мин. радиус изгиба, подвижное применение		-	15 x D	-	-	15 x D	-	**	-	-	-	15 x D	-	-	-	-
Температурный диапазон Неподвижное применение	от °C до °C	-30 +80	-40 +80	-40 +70	-40 +80	-40 +80	-40 +80	-40 +80	-40 +80	-30 +80	-30 +80	-40 +80	-25 +80	-25 +105	-40 +80	-40 +80
Температурный диапазон Подвижное применение	от °C до °C	- +70	-30 +70	- +60	-5 +70	-30 +70	- +60	-30 +70	- +70	- +50	- +70	-30 +70	- +60	- +60	-10 +70	-10 +70

Критерии применения	Кабели и провода														
	Стр.	377	377	417	417	417	418	418	418	419	419	422	430	430	436
UNITRONIC® BUS CC															
UNITRONIC® BUS CC FD P FRNC															
ETHERLINE® H Cat.5e															
ETHERLINE® P Cat.5e															
ETHERLINE® H-H Cat.5e															
ETHERLINE® H FLEX Cat.5e															
ETHERLINE® P FLEX Cat.5e															
ETHERLINE® Y FLEX Cat.5e															
ETHERLINE® Y EC FLEX Cat.5e															
ETHERLINE® EC FLEX Cat.5e															
ETHERLINE® EC FD Cat.5e															
ETHERLINE® PN Cat.5 Y FLEX FC															
ETHERLINE® PN Cat.5 FRNC FLEX FC															
ETHERLINE® TORSION Cat.5															
Параметры															
Волновое сопротивление Ω		110	110	100	100	100	100	100	100	100	100	100	100	100	100
Рабочая ёмкость (800 Гц) макс. нФ/км		60	60	48	46	46	48	48	-	-	-	-	-	-	-
Пиковое рабочее напряжение, В (не для силовых цепей)		300	300	125	125	125	125	125	125	100	100	100	125	125	100
Испытательное напряжение, жила/жила, В		2000	2000	1000	1000	1000	1000	1000	1000	1000	1000	1000	2000	2000	700
Сопротивление жилы (петли) пары, макс. Ω/км		37,8	37,8	192	186,6	186,6	284	284	-	-	-	-	-	-	-
Мин. радиус изгиба, неподвижное применение		15 x D	4 x D	7,5-8 x D	7,5-8 x D	8 x D	8 x D	8 x D	8 x D	4 x D	4 x D	4 x D	10 x D	4 x D	5 x D
Мин. радиус изгиба, подвижное применение		-	8 x D	-	-	-	15 x D	15 x D	15 x D	8 x D	8 x D	8 x D	15 x D	8 x D	5 x D
Температурный диапазон Неподвижное применение	от °C до °C	-40 +70	-40 +80	-30 +80	-30 +80	-30 +80	-30 +80	-30 +80	-40 +80	-30 +80	-40 +80	-40 +80	-40 +80	-25 +80	-40 +80
Температурный диапазон Подвижное применение	от °C до °C	- +80	-40 +80	-5 +60	-5 +60	-5 +60	-5 +60	-5 +60	-10 +70	-5 +50	-30 +50	-30 +50	-20 +60	-25 +80	-40 +80

** без FC = 65 мм/FC = 120 мм

Критерии применения		Кабели и провода													
	Стр.	429	429	429	429	420	435						444	444	449
		ETHERLINE® PN Cat.5e Y	ETHERLINE® TRAY ER PN Y FC	ETHERLINE® Y FC Cat.5	ETHERLINE® Cat.5e YY	ETHERLINE® FD P Cat.5e	ETHERLINE® FD P FC Cat.5 особогобкое применение	ETHERLINE® PN Cat.6, FRNC FC + ETHERLINE® PN Cat.7 FRNC	ETHERLINE® PN Cat.6, P FC + ETHERLINE® PN Cat.7 P	ETHERLINE® PN Cat.6, Y FC + ETHERLINE® PN + Cat.7 Y	ETHERLINE® PN Cat.6, Y FLEX FC	ETHERLINE® PN Cat.6, FRNC FLEX FC	ETHERLINE® FD Cat.6 + TORSION Y Cat.6 _A	ETHERLINE® FD P Cat.6 _A + TORSION P Cat.6 _A	ETHERLINE® TORSION Cat.7
 Параметры															
Волновое сопротивление Ω		100	100	100	100	100	100	100	100	100	100	100	100	100	100
Рабочая ёмкость (800 Гц) макс. нФ/км		48	48	48	48	50	52	-	-	-	-	-	-	-	50
Пиковое рабочее напряжение, В (не для силовых цепей)		125	125	125	125	125	125	125	125	125	125	125	125	125	125
Испытательное напряжение, жила/жила, В		1000	2000	1000	1000	1000	700	1000	1000	1000	1000	1000	1000	1000	750
Сопротивление жилы (петли) пары, макс. Ω/км		118	115	115	118	290	120	118	118	118	143	143	175	175	175
Мин. радиус изгиба, неподвижное применение		7,5 x D	10 x D	10 x D	4 x D	8 x D	5 x D	4 x D	4 x D	4 x D	8 x D	8 x D	8 x D	8 x D	8 x D
Мин. радиус изгиба, подвижное применение		15 x D	15 x D	15 x D	8 x D	15 x D	8 x D	8 x D	8 x D	8 x D	15 x D	15 x D	15 x D	15 x D	15 x D
Температурный диапазон Неподвижное применение	от °C до °C	-40 +70	-40 +80	-40 +80	-25 +80	-30 +80	-30 +70	-25 +80	-40 +80	-30 +80	-10 +70	-25 +80	-40 +80	-40 +80	-40 +80
Температурный диапазон Подвижное применение	от °C до °C	-5 +50	-20 +60	-20 +60	-5 +70	-5 +70	-20 +60	-	-	-	-10 +70	-25 +80	-10 +70	-30 +70	-30 +70

Критерии применения		Кабели и провода													
	Стр.	328	328	329	329	329	328	361	361	361	361	378	378	378	
		UNITRONIC® BUS ASI (G) жёлтый + чёрный Неподвижное/подвижное применение	UNITRONIC® BUS ASI (TPE) жёлтый + чёрный Неподвижное/подвижное применение	UNITRONIC® BUS ASI LD FD P жёлтый + чёрный особогобкое применение	UNITRONIC® BUS ASI FD (TPE) A жёлтый + чёрный особогобкое применение	UNITRONIC® BUS ASI FD P FRNC жёлтый + чёрный Неподвижное применение	UNITRONIC® BUS ASI (PVC) A жёлтый + чёрный Неподвижное применение	UNITRONIC® DeviceNet THICK + THIN (полиуретан) Неподвижное применение	UNITRONIC® DeviceNet THICK + THIN (PVC) Неподвижное применение	UNITRONIC® DeviceNet THICK + THIN (PUR) особогобкое применение	UNITRONIC® DeviceNet THICK + THIN (PVC) особогобкое применение	UNITRONIC® BUS SAFETY Неподвижное/ особо гибкое применение	UNITRONIC® BUS EIB Неподвижное применение	UNITRONIC® BUS EIB COMBI Неподвижное применение	
 Параметры															
Волновое сопротивление Ω		-	-	-	-	-	-	120	120	120	120	100-200	-	-	
Рабочая ёмкость (800 Гц) макс. нФ/км		-	-	-	-	-	-	39,8	39,8	39,8	39,8	45	макс. 100	макс. 100	
Пиковое рабочее напряжение, В (не для силовых цепей)		300	300	300	300	300	300	300	300	300	300	250	250	250	
Испытательное напряжение, жила/жила, В		2000	2000	2000	2000	2000	2000	2000	2000	2000	2000	3000	4000	4000	
Сопротивление жилы (петли) пары, макс. Ω/км		27,4	27,4	16,5	27,4	27,4	27,4	THICK 45 THIN 180	THICK 45 THIN 180	THICK 45 THIN 180	THICK 45 THIN 180	52	макс. 130	макс. 130	
Мин. радиус изгиба, неподвижное применение		3 x D	3 x D	3 x D	3 x D	3 x D	3 x D	10 x D	10 x D	-	-	8 x D	10 x D	10 x D	
Мин. радиус изгиба, подвижное применение		-	-	6 x D	6 x D	-	-	-	-	10 x D	10 x D	-	-	-	
Температурный диапазон Неподвижное применение	от °C до °C	-40 +85	-40 +85	-40 +80	-40 +105	-40 +80	-30 +90	-25 +80	-20 +80	-	-	-40 +80	-30 +70	-30 +70	
Температурный диапазон Подвижное применение	от °C до °C	-	-	-30 +70	-30 +105	-30 +70	-	-	-	-40 +80	-10 +80	-30 +80	-	-	

Критерии применения	Кабельные вводы																																						
	Стр.	773	763	689	698	690	687	691	703	722	724	714	712	694	775	764	709	697	710	702	704	767	777	701	766	721	692	771	763	684	693								
		SKINTOP® BS	SKINTOP® BS NPT	SKINTOP® BS-M/ISO	SKINTOP® BS(R)-M METAL	SKINTOP® BT/BT-M	SKINTOP® CLICK/CLICK-R	SKINTOP® CLICK BS	SKINTOP® COLD/COLD-R	SKINTOP® CUBE	SKINTOP® CUBE MULTI	SKINTOP® HYGIENIC/HYGIENIC-R	SKINTOP® INOX/INOX-R	SKINTOP® K(R)-M ATEX PLUS/PLUS BLUE	SKINTOP® MS(R)	SKINTOP® MS(R) NPT	SKINTOP® MS(R)-M ATEX/XL	SKINTOP® MS(R)-M/XL	SKINTOP® MS-M BRUSH ATEX	SKINTOP® MS-M BRUSH/BRUSH plus	SKINTOP® MS-IS-M	SKINTOP® MS-NPT BRUSH	SKINTOP® MS-SC	SKINTOP® MS-SC-M	SKINTOP® MS-SC NPT	SKINTOP® MULTI	SKINTOP® SOLAR/SOLAR plus	SKINTOP® ST(R)	SKINTOP® ST(R) NPT	SKINTOP® ST(R)-M/ISO	SKINTOP® ST-HF-M								
Характеристики																																							
Класс защиты IP		68	68	68	68	68	68	68	68	64	66	68	68	68	68	68	68	68	68	68	68	68	68	68	68	68	68	68	68	68	68								
Класс защиты NEMA*																																							
Метрическая соединительная резьба				✓	✓	✓	✓	✓	✓	✓	✓	✓	✓	✓	✓	✓	✓	✓	✓	✓	✓	✓	✓	✓	✓	✓	✓	✓	✓	✓	✓	✓							
PG соединительная резьба		✓																																					
NPT соединительная резьба			✓																																				
Для круглых кабелей		✓	✓																																				
Для плоских кабелей																																							
Металлические					✓																																		
Полимерные		✓	✓	✓		✓	✓	✓	✓	✓	✓	✓	✓	✓	✓	✓	✓	✓	✓	✓	✓	✓	✓	✓	✓	✓	✓	✓	✓	✓	✓	✓	✓	✓					
Угловые																																							
С защитой от растяг. усилий		✓	✓	✓	✓	✓	✓	✓	✓	✓	✓	✓	✓	✓	✓	✓	✓	✓	✓	✓	✓	✓	✓	✓	✓	✓	✓	✓	✓	✓	✓	✓	✓	✓	✓				
С защитой от вибрации		✓	✓	✓	✓	✓	✓	✓	✓	✓	✓	✓	✓	✓	✓	✓	✓	✓	✓	✓	✓	✓	✓	✓	✓	✓	✓	✓	✓	✓	✓	✓	✓	✓	✓				
С защитой от перегибов кабеля		✓	✓	✓	✓	✓	✓	✓	✓	✓	✓	✓	✓	✓	✓	✓	✓	✓	✓	✓	✓	✓	✓	✓	✓	✓	✓	✓	✓	✓	✓	✓	✓	✓	✓				
Для соединения экрана																																							
Для применения во взрывоопасных средах														✓			✓																						
Без галогенов																																			✓				
В соответствии с																																							
ATEX														✓																									
CSA		✓																																					
cULus				✓	✓																																		
cURus								✓	✓																														
DNV				✓	✓																																		
ECOLAB																																							
EHEDG																																							
TÜV																																							
UL		✓	✓																																				
UR		✓	✓																																				
VDE				✓																																			

*Размер и диаметр по запросу

Критерии применения	Кабельные вводы																																						
	Стр.	739	785	740	738	797	740	742	786	794	792	734	737	736	737	787	731	788	789	730	790	793	735	732	791	733	783	729	782	726	782	726	727	727	750				
		SKINDICHT® CN/CN-M	SKINDICHT® FL	SKINDICHT® KW-M	SKINDICHT® MINI	SKINDICHT® RW	SKINDICHT® RW-M	SKINDICHT® SE/SE-M	SKINDICHT® SH	SKINDICHT® SHV	SKINDICHT® SHVE	SKINDICHT® SHVE-M	SKINDICHT® SHVE-M ATEX	SKINDICHT® SHV-FKM	SKINDICHT® SHV-M	SKINDICHT® SHV-M-FKM	SKINDICHT® SHZ	SKINDICHT® SHZ-M	SKINDICHT® SK	SKINDICHT® SKZ	SKINDICHT® SKZ-M	SKINDICHT® SR	SKINDICHT® SRE	SKINDICHT® SRE-M	SKINDICHT® SR-M	SKINDICHT® SR-SV	SKINDICHT® SR-SV-M	SKINDICHT® SVFK	SKINDICHT® SVF/SVF-M	SKINDICHT® SVRE	SKINDICHT® SVRE-M	SKINDICHT® SVRN	SKINDICHT® SVRN-M	SKINDICHT® SVRX-W	SKINDICHT® SVRX-Z	SKINDICHT® VENT			
Характеристики																																							
Класс защиты IP		68	65	55	68	55	55	55	20	68	68	68	68	68	68	68	55	55	20	55	55	65	65	65	65	65	65	54	54	54	54	54	54	54	54	54	68		
Метрическая соединительная резьба		✓	✓	✓	✓	✓	✓	✓	✓	✓	✓	✓	✓	✓	✓	✓	✓	✓	✓	✓	✓	✓	✓	✓	✓	✓	✓	✓	✓	✓	✓	✓	✓	✓	✓	✓	✓	✓	✓
PG соединительная резьба		✓																																					
NPT соединительная резьба																																							
Для круглых кабелей		✓	✓	✓	✓	✓	✓	✓	✓	✓	✓	✓	✓	✓	✓	✓	✓	✓	✓	✓	✓	✓	✓	✓	✓	✓	✓	✓	✓	✓	✓	✓	✓	✓	✓	✓	✓	✓	✓
Для плоских кабелей			✓																																				
Металлические		✓	✓	✓	✓	✓	✓	✓	✓	✓	✓	✓	✓	✓	✓	✓	✓	✓	✓	✓	✓	✓	✓	✓	✓	✓	✓	✓	✓	✓	✓	✓	✓	✓	✓	✓	✓	✓	✓
Полимерные				✓	✓	✓	✓	✓	✓	✓	✓	✓	✓	✓	✓	✓	✓	✓	✓	✓	✓	✓	✓	✓	✓	✓	✓	✓	✓	✓	✓	✓	✓	✓	✓	✓	✓	✓	✓
Угловые																																							
С защитой от растяг. усилий		✓			✓				✓	✓	✓	✓	✓	✓	✓	✓	✓	✓	✓	✓	✓	✓	✓	✓	✓	✓	✓	✓	✓	✓	✓	✓	✓	✓	✓	✓	✓	✓	✓
С защитой от вибрации																																							
С защитой от перегибов кабеля																																							
Для соединения экрана																																							
Для применения во взрывоопасных средах																																							
Без галогенов																																							

Повышенная эффективность благодаря стандартизации и децентрализации

Отраслевое объединение немецких станкостроителей Verein Deutscher Werkzeugmaschinenfabriken e. V. (VDW) совместно с DESINA® (DEcentralised and Standardised INstallation technology) разработали общую концепцию по стандартизации электро монтажа машин и оборудования. Применение новейших технологий облегчает монтаж, ускоряет монтажные и ремонтно-восстановительные работы, повышает их качество. Децентрализация означает, что элементы управления и его функции должны быть выделены из центральных распределительных электрошкафов и перемещены на другой уровень.



Продукция LAPP в соответствии со стандартом DESINA®

На основе существующих fieldbus систем отраслевое объединение немецких станкостроителей VDW совместно с заводами-поставщиками в области машино- и автомобилестроения разработали новые стандарты для электрических соединителей и повышения эффективности при монтаже. Как ведущий поставщик для машиностроения LAPP признает концепцию DESINA®. Мы разрабатываем для Вас в кратчайшие сроки решения, полностью соответствующие требованиям стандарта DESINA®: от отдельных компонентов до готовых к монтажу конфекционированных кабелей и проводов.

Критерии применения	Кабели и провода																																						
	Стр.	43	99	100	101	108	109	111	73	49	76	77	78	51	53	60	61	107	131	140	120	122	123	126	126	127	128	139	143	310-384	312	57	58	160	115	116	113	347	
ÖLFLEX® CLASSIC 0,6/1 KV неэкранированный																																							
ÖLFLEX® SERVO 719 CY																																							
ÖLFLEX® SERVO 728 CY																																							
ÖLFLEX® SERVO FD 796 P																																							
ÖLFLEX® SERVO FD 796 CP																																							
ÖLFLEX® SERVO FD 798 CP																																							
ÖLFLEX® CLASSIC 400 P																																							
ÖLFLEX® 140																																							
ÖLFLEX® 408 P																																							
ÖLFLEX® 409 P																																							
ÖLFLEX® 440 P																																							
ÖLFLEX® 150																																							
ÖLFLEX® 191																																							
ÖLFLEX® 100 H																																							
ÖLFLEX® 110 H																																							
ÖLFLEX® SERVO FD 781 CY																																							
ÖLFLEX® CLASSIC FD 810 P																																							
ÖLFLEX® FD 855 P																																							
ÖLFLEX® CHAIN 809 SC																																							
ÖLFLEX® FD 90																																							
ÖLFLEX® FD 90 CY																																							
ÖLFLEX® CHAIN PN чёрный																																							
ÖLFLEX® CHAIN PN серебристо-серый																																							
ÖLFLEX® FD 891 / 891 CY																																							
ÖLFLEX® FD 891 P																																							
ÖLFLEX® CHAIN 896 P																																							
UNITRONIC® FD P plus, FD CP plus, FD CP (TP) plus																																							
UNITRONIC® SENSOR DESINA®																																							
ÖLFLEX® TRAY II, TRAY II CY																																							
ÖLFLEX® TORSION (D) FRNC																																							
SERVO кабели в соотв. со стандартом INDRAMAT®																																							
SERVO кабели в соотв. со стандартом LENZE®																																							
SERVO кабели в соотв. со стандартом FANUC®																																							
SERVO кабели в соотв. со стандартом SIEMENS® 6FX 8 PLUS																																							
UNITRONIC® BUS PB FD Y HYBRID																																							

Характеристики

Servo кабели

экранированные
оранжевая оболочка
RAL 2003

Кабели для измерительных систем

экранированные
зелёная оболочка
RAL 6018

Силовые кабели

неэкранированные
чёрная оболочка
RAL 9005

Кабели управления на 24 В

неэкранированные
серая оболочка
RAL 7040 (идентичная 7001)

Комбинированные кабели для Fieldbus

с медными жилами и оптическим
волокном фиолетовая оболочка
RAL 4001

PROFIBUS DP Hybrid кабель

Кабели для системы датчиков/ исполнительных элементов

неэкранированные жёлтая оболочка
RAL 1021

маркировка DESINA® на оболочке

Подходят для применения в буксируемых
кабельных цепях

Оболочка из компаунда с повышенной
маслостойкостью

С сертификацией в соотв. со стандартами
UL и/или CSA

- ✓ Основное применение
- ✓ Возможное применение

Технические данные для прямоугольных электрических соединителей EPIC®

Критерии применения		Прямоугольные электрические соединители/изоляторы EPIC®																				
Стр.		526	526	527	527			528	528	529	529	530	530	531	532	532	533	534	534	535	535	536
		EPIC® H-A 3	EPIC® H-A 4	EPIC® H-A 10	EPIC® H-A 16	EPIC® H-A 32	EPIC® H-A 48	EPIC® STA 6	EPIC® STA 6	EPIC® STA 14	EPIC® STA 14	EPIC® STA 20	EPIC® STA 20	EPIC® H-Q 5	EPIC® H-D 7	EPIC® H-D 7	EPIC® H-D 8	EPIC® H-D 15	EPIC® H-D 15	EPIC® H-D 25	EPIC® H-D 25	EPIC® H-D 40
Параметры																						
Количество контактов		3 + PE	4 + PE	10 + PE	16 + PE	32 + PE	48 + PE	6	6	14	14	20	20	5 + PE	7 + PE	7 + PE	8	15 + PE	15 + PE	25 + PE	25 + PE	40 + PE
Тип соединения:	винтовой	✓	✓	✓	✓	✓	✓	✓		✓		✓										
	паяный								✓		✓		✓									
	обжимной													✓	✓	✓	✓	✓	✓	✓	✓	✓
	пружинный зажим																					
Подходящие контакты:	H-BE 2,5, штампованные													✓								
	H-D 1,6, штампованные														✓		✓	✓				✓
	H-D 1,6, точеные															✓			✓		✓	✓
Сечение [мм²]		0,5 -2,5	0,5 -2,5	0,5 -2,5	0,5 -2,5	0,5 -2,5	0,5 -2,5	0,5 макс. -1,5	0,5 макс. -1,5	0,5 макс. -1,5	0,5 макс. -1,5	0,5 макс. -1,5	0,5 макс. -1,5	0,5 -2,5	0,14 -2,5	0,14 -2,5	0,14 -2,5	0,14 -2,5	0,14 -2,5	0,14 -2,5	0,14 -2,5	0,14 -2,5
IEC: рабочее напряжение [В]	400	✓	✓																			
	250			✓	✓	✓	✓												✓	✓	✓	✓
	24 AC/60 DC							✓	✓	✓	✓	✓	✓									
	230/400													✓								
	24 AC/60 DC/250														✓	✓	✓					
500																						
IEC: рабочий ток [А]		23	23	16	16	16	16	10	10	10	10	10	10	16	10	10	10	10	10	10	10	10
UL: рабочее напряжение [В]		600	600	600	600	600	600	48	48	48	48	48	48	600	250	250	250	250	250	250	250	250
UL: рабочий ток [А]		10	10	14	14	14	14	10	10	10	10	10	10	16	10	10	10	10	10	10	10	10
CSA: рабочее напряжение [В]		400	400	600	600	600	600	48	48	48	48	48	48	600	-	-	-	-	-	-	-	-
CSA: рабочий ток [А]		10	10	16	16	16	16	10	10	10	10	10	10	16	-	-	-	-	-	-	-	-
Подходящие корпуса		H-A 3	H-A 3	H-A 10	H-A 16	H-A 32	H-A 48	H-A 3	H-A 3	H-A 10	H-A 10	H-A 16	H-A 16	H-A 3	H-A 3	H-A 3	H-A 3	H-A 10	H-A 10	H-A 16	H-A 16	H-B 16

Критерии применения		Прямоугольные электрические соединители/изоляторы EPIC®																				
Стр.		536	537	537	538	538	539	539		540	540	540	542	542	542	544	544	544	546	546	546	
		EPIC® H-D 40	EPIC® H-D 64	EPIC® H-D 64	EPIC® H-DD 24	EPIC® H-DD 42	EPIC® H-DD 72	EPIC® H-DD 108	EPIC® H-DD 144	EPIC® H-DD 216	EPIC® H-BE 6	EPIC® H-BE 6	EPIC® H-BE 6	EPIC® H-BE 10	EPIC® H-BE 10	EPIC® H-BE 10	EPIC® H-BE 16	EPIC® H-BE 16	EPIC® H-BE 16	EPIC® H-BE 24	EPIC® H-BE 24	EPIC® H-BE 24
Параметры																						
Количество контактов		40 + PE	64 + PE	64 + PE	24 + PE	42 + PE	72 + PE	108 + PE	144 + PE	216 + PE	6 + PE	6 + PE	6 + PE	10 + PE	10 + PE	10 + PE	16 + PE	16 + PE	16 + PE	24 + PE	24 + PE	24 + PE
Тип соединения:	винтовой										✓			✓								
	паяный																					
	обжимной	✓	✓	✓	✓	✓	✓	✓	✓	✓				✓					✓			✓
	пружинный зажим														✓		✓			✓		✓
Подходящие контакты:	H-BE 2,5, штампованные													✓								
	H-D 1,6, штампованные		✓		✓	✓	✓	✓	✓	✓						✓		✓				✓
	H-D 1,6, точеные	✓		✓																		
Сечение [мм²]		0,14 -2,5	0,14 -2,5	0,14 -2,5	0,14 -2,5	0,14 -2,5	0,14 -2,5	0,14 -2,5	0,14 -2,5	0,14 -2,5	0,5 -2,5	0,5 -4,0	0,5 -2,5	0,5 -2,5	0,5 -4,0	0,5 -2,5	0,5 -2,5	0,5 -4,0	0,5 -2,5	0,5 -2,5	0,5 -4,0	0,5 -2,5
IEC: рабочее напряжение [В]	400																					
	250	✓	✓	✓	✓	✓	✓	✓	✓	✓												
	24 AC/60 DC																					
	230/400																					
	24 AC/60 DC/250																					
500											✓	✓	✓	✓	✓	✓	✓	✓	✓	✓	✓	✓
IEC: рабочий ток [А]		10	10	10	10	10	10	10	10	10	16	16	16	16	16	16	16	16	16	16	16	16
UL: рабочее напряжение [В]		250	250	250	600	600	600	600	600	600	600	600	600	600	600	600	600	600	600	600	600	600
UL: рабочий ток [А]		10	10	10	8,5	8,5	8,5	8,5	8,5	8,5	16	16	16	16	16	16	16	16	16	16	16	16
CSA: рабочее напряжение [В]		-	-	-	600	600	600	600	600	600	600	600	600	600	600	600	600	600	600	600	600	600
CSA: рабочий ток [А]		-	-	-	10	10	10	10	10	10	16	16	16	16	16	16	16	16	16	16	16	16
Подходящие корпуса		H-B 16	H-B 24	H-B 24	H-B 6	H-B 10	H-B 16	H-B 24	H-B 32	H-B 48	H-B 6	H-B 6	H-B 6	H-B 10	H-B 10	H-B 10	H-B 16	H-B 16	H-B 16	H-B 24	H-B 24	H-B 24

Критерии применения		Прямоугольные электрические соединители/изоляторы EPIC®																				
Стр.																						
		EPIC® H-BE 32	EPIC® H-BE 32	EPIC® H-BE 32	EPIC® H-BE 48	EPIC® H-BE 48	EPIC® H-BE 48	EPIC® H-EE 10	EPIC® H-EE 18	EPIC® H-EE 32	EPIC® H-EE 46	EPIC® H-EE 64	EPIC® H-EE 92	EPIC® H-BS 6	EPIC® H-BS 12	EPIC® H-BVE 3	EPIC® H-BVE 6	EPIC® H-BVE 10	EPIC® Конечный блок сопряжения TB-H-VE 6	EPIC® Конечный блок сопряжения TB-H-VE 10	EPIC® Конечный блок сопряжения TB-H-VE 16	EPIC® Конечный блок сопряжения TB-H-VE 24
Параметры																						
Количество контактов		32 + PE	32 + PE	32 + PE	48 + PE	48 + PE	48 + PE	10 + PE	18 + PE	32 + PE	46 + PE	64 + PE	92 + PE	6 + PE	12 + PE	3+2 + PE	6+2 + PE	10+2 + PE	6 + PE	10 + PE	16 + PE	24 + PE
Тип соединения:	винтовой	✓			✓									✓	✓	✓	✓	✓	✓	✓	✓	✓
	паяный																					
	обжимной		✓			✓		✓	✓	✓	✓	✓	✓									
	пружинный зажим			✓			✓															
Подходящие контакты: H-BE 2,5, штампованные		✓			✓		✓	✓	✓	✓	✓	✓	✓									
Сечение [мм²]		0,5 -2,5	0,5 -4,0	0,5 -2,5	0,5 -2,5	0,5 -4,0	0,5 -2,5	0,5 -4,0	0,5 -4,0	0,5 -4,0	0,5 -4,0	0,5 -4,0	0,5 -4,0	0,5 -6,0	0,5 -6,0	0,5 -2,5	0,5 -2,5	0,5 -2,5	0,5 -4,0	0,5 -4,0	0,5 -4,0	0,5 -4,0
IEC: рабочее напряжение [В]		500	500	500	500	500	500	500	500	500	500	500	500	500	500	630	630	630	500	500	500	500
IEC: рабочий ток [А]		16	16	16	16	16	16	16	16	16	16	16	16	35	35	16	16	16	16	16	16	16
UL: рабочее напряжение [В]		600	600	600	600	600	600	600	600	600	600	600	600	600	600	600	600	600	600	600	600	600
UL: рабочий ток [А]		16	16	16	16	16	16	16	16	16	16	16	16	35	35	16	16	16	16	16	16	16
CSA: рабочее напряжение [В]		600	600	600	600	600	600	600	600	600	600	600	600	600	600	600	600	600	600	600	600	600
CSA: рабочий ток [А]		16	16	16	16	16	16	16	16	16	16	16	16	35	35	16	16	16	16	16	16	16
Подходящие корпуса		H-B 32	H-B 32	H-B 32	H-B 48	H-B 48	H-B 48	H-B 6	H-B 10	H-B 16	H-B 24	H-B 32	H-B 48	H-B 16	H-B 32	H-B 10	H-B 16	H-B 24	H-B 6	H-B 10	H-B 16	H-B 24

Критерии применения		Прямоугольные электрические соединители/изоляторы EPIC®																		
Стр.																				
		EPIC® MC модуль HC1 + PE	EPIC® HE 4-конт. модуль	EPIC® MC модуль HC3	EPIC® MC модуль HC4 + PE	EPIC® MC модуль HC2	EPIC® 3-контактный модуль	EPIC® 4-контактный модуль, пруж. зажим	EPIC® 5-контактный модуль	EPIC® 10-контактный модуль, точеный	EPIC® 10-контактный модуль, штампованный	EPIC® 20-контактный модуль	EPIC® 3-контактный коакс. модуль	EPIC® Модуль Profibus DP	EPIC® Модуль Universal Bus	EPIC® Модуль RJ45	EPIC® Модульная рамка MCR 6	EPIC® Модульная рамка MCR 10	EPIC® Модульная рамка MCR 16	EPIC® Модульная рамка MCR 24
Параметры																				
Количество контактов		1 + PE	4	3	4 + PE	2	3	4	5	10	10	20	3	2 + экран	4 + экран	8 + 4	-	-	-	-
Тип соединения:	винтовой	✓				✓							✓	✓	✓					
	паяный																			
	обжимной		✓	✓	✓		✓		✓	✓	✓	✓				✓				
	пружинный зажим								✓											
Подходящие контакты: MC 3,6, штампованные				✓		✓														
MC 2,5, точеные		✓			✓															
MC 2,5, штампованные								✓												
H-D 1,6, штампованные										✓						✓				
H-D 1,6, точеные											✓									
MD 1,0, точеные												✓								
MC коаксиальные													✓							
для 2 модулей																	✓			
для 3 модулей																		✓		
для 5 модулей																			✓	
для 7 модулей																				✓
Сечение [мм²]		10,0 -25,0	0,5 -4,0	1,5 -10,0	0,5 -2,5	10,0 -25,0	1,5 -10,0	0,5 -2,5	0,5 -4,0	0,14 -2,5	0,14 -2,5	0,08 -0,52	-	макс. 1,5	макс. 1,5	Cat.5 0,14 -2,5	-	-	-	-
IEC: рабочее напряжение [В]		1000	630	1000	1000	1000	630	400	400	250	250	100	250	30	30	125/600	-	-	-	-
IEC: рабочий ток [А]		82	25	50	16	82	40	14	20	10	10	4	-	1	1	1,5/10	-	-	-	-
UL: рабочее напряжение [В]		600	-	-	-	600	600	600	400	250	-	100	-	-	-	-	-	-	-	-
UL: рабочий ток [А]		82	-	-	-	82	40	14	20	10	-	4	-	-	-	-	-	-	-	-
CSA: рабочее напряжение [В]		-	-	-	-	-	600	600	400	240	-	100	-	-	-	-	-	-	-	-
CSA: рабочий ток [А]		-	-	-	-	-	35	14	16	10	-	4	-	-	-	-	-	-	-	-
Подходящие корпуса		**	**	**	**	**	**	**	**	**	**	**	**	**	**	**	H-B 6	H-B 10	H-B 16	H-B 24

** Модульная рамка

Критерии применения	Волоконно-оптические кабели (POF)										Волоконно-оптические кабели (PCF)											
	Стр.	480	481	482	483	483	481	484	484	484					491	492	492	493	494	494	494	494
		HITRONIC® POF SIMPLEX PE	HITRONIC® POF SIMPLEX PE-PUR	HITRONIC® POF DUPLEX PE	HITRONIC® POF DUPLEX PE-PUR	HITRONIC® POF DUPLEX HEAVY PE-PUR	HITRONIC® POF SIMPLEX/DUPLEX FD PE-PUR	HITRONIC® POF DUPLEX PNB PA-PUR	HITRONIC® POF DUPLEX PNB PA-PVC	HITRONIC® POF DUPLEX FD PNC PA-PUR					HITRONIC® PCF SIMPLEX Outdoor	HITRONIC® PCF DUPLEX FRNC-PUR Indoor	HITRONIC® PCF DUPLEX FRNC-PE Outdoor	HITRONIC® PCF DUPLEX FD	HITRONIC® PCF DUPLEX PNB PVC-PVC A	HITRONIC® PCF DUPLEX PNB PVC-PVC	HITRONIC® PCF DUPLEX FD PNC PVC-PUR	HITRONIC® PCF DUPLEX FD PNC PVC-PVC
Характеристики																						
Для прокладки внутри помещений		✓	✓	✓	✓	✓	✓	✓	✓	✓					✓	✓	✓	✓	✓	✓	✓	✓
Для прокладки вне помещений															✓	✓	✓	✓	✓	✓	✓	✓
Для воздушной прокладки																						
Для прокладки методом задувки в трубу																						
Прямая прокладка в земле																						
Армированные																						
С защитой от грызунов																						
Не распространяют горение по (IEC 60332)			✓		✓	✓	✓	✓	✓	✓					✓	✓	✓	✓	✓	✓	✓	✓
Функциональная способность в случае пожара (IEC 60331-25)																						
Водостойкие																						
Стойкость к УФ-лучам		✓		✓										✓		✓		✓	✓	✓	✓	✓
Для кабельных цепей																					✓	✓
Гибкие																					✓	✓
Стойкие к торсионному кручению																					✓	✓
Для намотки на барабан																					✓	✓
Без галогенов		✓	✓	✓	✓	✓	✓	✓	✓	✓				✓	✓	✓	✓	✓	✓	✓	✓	✓
С низким дымовыделением		✓		✓										✓		✓		✓	✓	✓	✓	✓
PROFINET соответствие																						✓

Критерии применения	Волоконно-оптические кабели (GOF)																
	Стр.	498	499	501	500	503	504	502	505	506	507	508	509	510	511	512	513
		HITRONIC® FIRE	HITRONIC® TORSION, A/J-V(ZN)H11Y	HITRONIC® HRM-FD, A/J-V(ZN)H(ZN)11Y	HITRONIC® HDM, A/J-V(ZN)11Y	HITRONIC® HQN Outdoor Cable, A-DQ(ZN)B2Y	HITRONIC® HVN Outdoor Cable, A-DQ(ZN)B2Y	HITRONIC® HVN-Mini Outdoor Cable, A-DQ(ZN)2Y	HITRONIC® HQW Armoured Outdoor Cable, A-DQ(ZN)(SR)2Y	HITRONIC® HWV Armoured Outdoor Cable, A-DQ(ZN)(SR)2Y	HITRONIC® HQW-Plus Armoured Outdoor Cable, A-DQ(ZN)2Y(SR)2Y	HITRONIC® HQA Aerial Cable, A-DQ(ZN)B2Y	HITRONIC® HOA-Plus Aerial Cable, A-DQ2Y(ZN)B2Y	HITRONIC® HUN Universal Cable, A/J-HD(ZN)BH	HITRONIC® HUW Armoured Outdoor Cable, A/J-DQ(ZN)(SR)H	HITRONIC® HRH Breakout Cable, J-V(ZN)HH	HITRONIC® HDH Mini Breakout Cable, J-V(ZN)H
Характеристики																	
Для прокладки внутри помещений		✓	✓	✓	✓	✓	✓	✓	✓	✓	✓	✓	✓	✓	✓	✓	✓
Для прокладки вне помещений		✓	✓	✓	✓	✓	✓	✓	✓	✓	✓	✓	✓	✓	✓	✓	✓
Для воздушной прокладки																	
Для прокладки методом задувки в трубу																	
Прямая прокладка в земле																	
Армированные		✓	✓	✓	✓	✓	✓	✓	✓	✓	✓	✓	✓	✓	✓	✓	✓
С защитой от грызунов		✓	✓	✓	✓	✓	✓	✓	✓	✓	✓	✓	✓	✓	✓	✓	✓
Не распространяют горение по (IEC 60332)		✓	✓	✓	✓	✓	✓	✓	✓	✓	✓	✓	✓	✓	✓	✓	✓
Функциональная способность в случае пожара (IEC 60331-25)		✓	✓	✓	✓	✓	✓	✓	✓	✓	✓	✓	✓	✓	✓	✓	✓
Водостойкие		✓	✓	✓	✓	✓	✓	✓	✓	✓	✓	✓	✓	✓	✓	✓	✓
Стойкость к УФ-лучам		✓	✓	✓	✓	✓	✓	✓	✓	✓	✓	✓	✓	✓	✓	✓	✓
Для кабельных цепей																	
Гибкие			✓	✓	✓	✓	✓	✓	✓	✓	✓	✓	✓	✓	✓	✓	✓
Стойкие к торсионному кручению			✓	✓	✓	✓	✓	✓	✓	✓	✓	✓	✓	✓	✓	✓	✓
Для намотки на барабан																	
Без галогенов		✓	✓	✓	✓	✓	✓	✓	✓	✓	✓	✓	✓	✓	✓	✓	✓
С низким дымовыделением		✓	✓	✓	✓	✓	✓	✓	✓	✓	✓	✓	✓	✓	✓	✓	✓

ВАЖНАЯ ИНФОРМАЦИЯ: стандартная длина для оптических кабелей - 100 м и 500 м; прочие длины по запросу за дополнительную плату.
 О. г. = on request = по запросу

Применение сервокабелей в электрических приводных системах (PDS)

Критерии применения		Тип кабеля (для неподвижного применения и/или прокладки с ограниченной подвижностью)													
Стр.		99	100	101	43	44	97	98	102						
		ÖLFLEX® SERVO 719	ÖLFLEX® SERVO 719 CY	ÖLFLEX® SERVO 728 CY	ÖLFLEX® CLASSIC 110 BLACK 0,6/1 KV	ÖLFLEX® CLASSIC 110 CY BLACK 0,6/1 KV	ÖLFLEX® SERVO 2YSLICY с низким емкостным сопротивлением	ÖLFLEX® SERVO 9YSLICY с низким емкостным сопротивлением	ÖLFLEX® SERVO 7DSL						
Применение															
Power drive systems	Сеть	✓			✓										
	Двигатель	✓	✓			✓	✓	✓							
SEW®	Силовой		✓												
	Сигнальный			✓											
SIEMENS®	Силовой		✓												
	Сигнальный			✓											
INDRAMAT®	Силовой		✓												
	Сигнальный			✓											
LENZE®	Силовой		✓				✓	✓							
	Сигнальный			✓											
Heidenhain®	Силовой				✓										
	Сигнальный				✓										
One cable technology	Силовой								✓						
Hiperface DSL®, SCS open link	Сигнальный								✓						

Критерии применения		Кабели для особого применения (напр., в буксируемых кабельных цепях)															
Стр.		107	108	109	111	112	113	115	116	117	117	117	117	117	312		
		ÖLFLEX® SERVO FD 781 CY	ÖLFLEX® SERVO FD 796 P	ÖLFLEX® SERVO FD 796 CP	ÖLFLEX® SERVO FD 798 CP	ÖLFLEX® SERVO FD 7DSL	Servo кабели в соотв. со стандартом SIEMENS® серии FX8PLUS	Servo кабели в соотв. со стандартом INDRAMAT® INK	Servo кабели в соотв. со стандартом LENZE®	Servo кабели в соотв. со стандартом Heidenhain®	Servo кабели в соотв. со стандартом ELAU®	Servo кабели в соотв. со стандартом KEB®	Servo кабели в соотв. со стандартом Controles Techniques®	Servo кабели в соотв. со стандартом Berger Lahr®	Servo кабели в соотв. со стандартом B & R®	Servo кабели в соотв. со стандартом FANUC®	UNITRONIC® FD CP (TP) plus
Применение																	
Power drive systems	Сеть																
	Двигатель	✓	✓	✓	✓												
SEW®	Силовой		✓	✓													
	Сигнальный				✓		✓	✓								✓	
SIEMENS®	Силовой		✓	✓													
	Сигнальный				✓		✓	✓									
INDRAMAT®	Силовой		✓	✓													
	Сигнальный				✓												
LENZE®	Силовой			✓					✓	✓							
	Сигнальный								✓	✓							
Heidenhain®	Силовой		✓														
	Сигнальный									✓							
ELAU®	Силовой			✓													
	Сигнальный																
KEB®	Силовой										✓						
	Сигнальный											✓					
Controles Techniques®	Силовой												✓				
	Сигнальный													✓			
Berger Lahr®	Силовой														✓		
	Сигнальный															✓	
B & R®	Силовой																
	Сигнальный																
FANUC®	Силовой																
	Сигнальный																
One cable technology	Силовой																
Hiperface DSL®, SCS open link	Сигнальный					✓	✓									✓	

✓ Основное применение
 ✓ Возможное применение

Типы кабелей SIEMENS® (6FX5002/5008, 6FX7002/7008, 6FX8002/8008) являются зарегистрированными торговыми марками SIEMENS AG, и приведены в таблице исключительно в целях сравнения. Типы кабелей INDRAMAT® (IKG, IKS, INK, INS, RKL и RKG) являются зарегистрированными торговыми марками Bosch Rexroth AG, и приведены в таблице исключительно в целях сравнения. Типы кабелей LENZE® (EWLM_, EWLR_, EWLE_, EWLL_, EYL и EYP) являются зарегистрированными торговыми марками LENZE AG, и приведены в таблице исключительно в целях сравнения. SEW® и SEW® Eurodrive являются зарегистрированными торговыми марками SEW Eurodrive GmbH & Co KG. Heidenhain®, ELAU®, KEB®, Controles Techniques®, Berger Lahr®, B & R® и FANUC® являются зарегистрированными торговыми марками соответствующих компаний-правообладателей, и приведены в таблице исключительно в целях сравнения. HIPERFACE DSL® - зарегистрированная торговая марка SICK AG.

Термостойкие кабели

Критерии применения	Кабели и провода																												
	Стр.	180	181	182	183	184	185	186	187	188	189	190	191	192	193	194	195	196	198	199	200	201	201	201	202	203	204	205	206
Применение		ÖLFLEX® HEAT 105 MC	ÖLFLEX® HEAT 125 MC*	ÖLFLEX® HEAT 125 C MC*	ÖLFLEX® HEAT 180 SHF	ÖLFLEX® HEAT 180 H05SS-F EWKF	ÖLFLEX® HEAT 180 MS	ÖLFLEX® HEAT 180 C MS	ÖLFLEX® HEAT 180 EWKF	ÖLFLEX® HEAT 180 EWKF C	ÖLFLEX® HEAT 180 GLS	ÖLFLEX® HEAT 205 MC	ÖLFLEX® HEAT 260 MC	ÖLFLEX® HEAT 260 C MC	ÖLFLEX® HEAT 260 GLS	ÖLFLEX® HEAT 350 MC	ÖLFLEX® HEAT 1565 MC	ÖLFLEX® HEAT 125 SC	ÖLFLEX® HEAT 180 SIF	ÖLFLEX® HEAT 180 SIF A	ÖLFLEX® HEAT 180 SID	ÖLFLEX® HEAT 180 SIF/GL	ÖLFLEX® HEAT 180 SIZ	ÖLFLEX® HEAT 180 FZLSi	ÖLFLEX® HEAT 205 SC	ÖLFLEX® HEAT 260 SC	ÖLFLEX® HEAT 350 SC	ÖLFLEX® HEAT 1565 SC	ÖLFLEX® HEAT 650 SC
прокладка внутри и снаружи оборудования		✓	✓	✓	✓	✓	✓	✓	✓	✓	✓	✓	✓	✓	✓	✓	✓	✓	✓	✓	✓	✓	✓	✓	✓	✓	✓	✓	✓
внутренняя прокладка в электрических шкафах		✓	✓	✓	✓	✓	✓	✓	✓	✓	✓	✓	✓	✓	✓	✓	✓	✓	✓	✓	✓	✓	✓	✓	✓	✓	✓	✓	✓
в сухих помещениях		✓	✓	✓	✓	✓	✓	✓	✓	✓	✓	✓	✓	✓	✓	✓	✓	✓	✓	✓	✓	✓	✓	✓	✓	✓	✓	✓	✓
в сухих и влажных помещениях		✓	✓	✓	✓	✓	✓	✓	✓	✓	✓	✓	✓	✓	✓	✓	✓	✓	✓	✓	✓	✓	✓	✓	✓	✓	✓	✓	✓
вне помещений, неподвиж. прокладка (доп. механич. защита)		✓	✓	✓	✓	✓	✓	✓	✓	✓	✓	✓	✓	✓	✓	✓	✓	✓	✓	✓	✓	✓	✓	✓	✓	✓	✓	✓	✓
стойкость к воздействию химических веществ																													
в средах, чувствительных к электромагнитным помехам				✓				✓		✓																			
для экстремальных условий эксплуатации в покрасочных цехах											✓	✓	✓	✓	✓										✓	✓			
Стандарты																													
Без галогенов в соотв. с IEC 60754-1			✓	✓	✓	✓	✓	✓	✓	✓	✓								✓	✓	✓	✓	✓	✓	✓				
низкое выделение дыма в соотв. с IEC 61034			✓	✓	✓														✓	✓	✓	✓	✓	✓					
низкая токсичность дыма в соотв. с NES 02-713			✓	✓	✓														✓	✓	✓	✓	✓	✓					
не поддерживают горение в соотв. с IEC 60332-1-2		✓	✓	✓	✓	✓	✓	✓	✓	✓	✓	✓	✓	✓	✓	✓	✓	✓	✓	✓	✓	✓	✓	✓	✓	✓	✓	✓	✓
не распр. горение в соотв. с IEC 60332-3		✓	✓	✓	✓	✓	✓	✓	✓	✓	✓	✓	✓	✓	✓	✓	✓	✓	✓	✓	✓	✓	✓	✓	✓	✓	✓	✓	✓
На основе VDE/HAR/DIN		✓	✓	✓	✓							✓	✓	✓	✓										✓	✓	✓	✓	✓
с VDE/HAR сертификатом						✓																							
с UL/CSA сертификатом			✓	✓			✓	✓												✓									
с GL/DNV сертификатом			✓	✓											✓														
Температурный диапазон																													
+1565 °C																	◆												◆
+650 °C																													▲
+400 °C																													▲
+350 °C																													▲
+300 °C																													▲
+260 °C													□	□	□														▲
+200 °C					◆	◆	◆	◆	◆	◆	◆	◆	□	□	□														▲
+180 °C					□	□	□	□	□	□	□	□																	▲
+145 °C			◆	◆															◆										▲
+125 °C			●	●																									▲
+105 °C		◆																											▲
+90 °C		▲																											▲
-20 °C		▲																											▲
-35 °C			●	●																									▲
-50 °C			▲	▲	□	□	□	□	□	□	□																		▲
-80 °C											●																		▲
-100 °C											▲																		▲
-140 °C												●	●	●															▲
-190 °C																													▲
Номинальное напряжение																													
300/500 В		✓	✓	✓	✓	✓	✓	✓	✓	✓	✓	✓	✓	✓	✓	✓	✓	✓	✓	✓	✓	✓	✓	✓	✓	✓	✓	✓	✓
450/750 В			✓	✓	✓	✓	✓	✓	✓	✓	✓	✓	✓	✓	✓	✓	✓	✓	✓	✓	✓	✓	✓	✓	✓	✓	✓	✓	✓
600/1000 В			✓	✓																									✓
10 кВ																													✓
600 В в соотв. с UL/CSA								✓	✓																				✓
1000 В в соотв. с UL/CSA																					✓								✓
Конструкция																													
однопроволочные жилы, 1 кл. гибкости по VDE 0295																													✓
гибкие жилы, 5 кл. гибкости по VDE 0295		✓	✓	✓	✓	✓	✓	✓	✓	✓	✓	✓	✓	✓	✓	✓	✓	✓	✓	✓	✓	✓	✓	✓	✓	✓	✓	✓	✓
изоляция жилы/оболочка из ПВХ, термостойкая		✓																											✓
безгалогеновая специальная изоляция жилы/оболочка			✓	✓																									✓
изоляция жилы/оболочка из силикона					✓	✓	✓	✓	✓	✓	✓	✓	✓	✓	✓	✓	✓	✓	✓	✓	✓	✓	✓	✓	✓	✓	✓	✓	✓
оболочка из силикона, износостойкая (EWKF)						✓	✓	✓	✓	✓	✓	✓	✓	✓	✓	✓	✓	✓	✓	✓	✓	✓	✓	✓	✓	✓	✓	✓	✓
изоляция жилы/оболочка из фторполимера (FEP/PTFE)												✓	✓	✓	✓	✓	✓	✓	✓	✓	✓	✓	✓	✓	✓	✓	✓	✓	✓
изоляция жилы/оболочка из стекловолокна																							✓	✓	✓	✓	✓	✓	✓
цифровая маркировка жил в соотв. с VDE 0293			✓	✓	✓	✓	✓	✓	✓	✓	✓	✓	✓	✓	✓	✓	✓	✓	✓	✓	✓	✓	✓	✓	✓	✓	✓	✓	✓
цветовая маркировка жил в соотв. с VDE 0293-308		✓	✓	✓	✓	✓	✓	✓	✓	✓	✓	✓	✓	✓	✓	✓	✓	✓	✓	✓	✓	✓	✓	✓	✓	✓	✓	✓	✓
индивидуальные цвета																													✓
общий экран				✓				✓	✓	✓	✓	✓	✓	✓	✓	✓	✓	✓	✓	✓	✓	✓	✓	✓	✓	✓	✓	✓	✓
армирование стальной проволокой																													✓

1. Общая информация

Стойкость материалов нашей продукции к условиям среды их эксплуатации, правильный монтаж и нагрузки в рамках допустимых предельных значений (технические данные) оказывают значительное влияние на надёжность и срок эксплуатации наших изделий. Рекомендации по применению нашей продукции, в том числе их технические характеристики, Вы можете найти на страницах каталога, как в тексте описания, так и в приведённых здесь таблицах.

Таблицы выбора А1–А13 представляют собой обзорные таблицы аналогичных изделий, позволяющие сопоставить продукцию на основе важных технических характеристик (напр. “допустимый температурный диапазон”, “допустимый радиус изгиба”) и основных условий эксплуатации (напр. “незащищённая прокладка вне помещений”), и при этом сделать оптимальный выбор.

“Технические таблицы” (Т1–Т31) содержат:

- Информацию о стойкости продукции к воздействию химических веществ (Т1, Т24), стойкости к радиации (Т28), маслостойкости и стойкости к воздействию погодных условий (Т15)
- Руководства по монтажу кабелей для Profibus и промышленного Ethernet (Т2), кабелей для буксируемых кабельных цепей (Т3), кабелей для подъёмно-транспортного оборудования (Т4, Т5)
- Руководство по монтажу/прокладке/креплению кабелей в особых условиях эксплуатации (Т19)
- Руководство по монтажу, размеры резьбы и момент затяжки для кабельных вводов (Т21)

- Токовые нагрузки, поправочные коэффициенты и способы прокладки в соответствии с VDE, Германия (Т12)
- Токовые нагрузки, способы прокладки в соответствии с NEC, США (Т13)
- Токовые нагрузки, термические нагрузки и нагрузки на растяжение (Т19)
- Информацию о сечении жил в англо-американских системах измерения (Т16)

Эта и последующая информация о специальных группах продукции и есть руководство по применению нашей продукции, однако оно не может осветить все аспекты компетентного проектирования электрического оснащения.

Кабели могут содержать тальк, который, как и большинство пыли или мелких частиц материала могут вызвать временный дискомфорт и раздражение кожи ввиду аллергической реакции.

2. Кабели и провода

Многостороннее применение кабелей и проводов определяется рядом различных стандартов по эксплуатации (IEC, EN, NEC...). В качестве примера, международный стандарт IEC 60204-1:2009 (Электрическое оснащение машин – Часть 1: Общие требования) с ссылкой на требования к кабелям и проводам и их условиям эксплуатации.

Во всех случаях выполнение данных общих требований не освобождает потребителя от проведения квалифицированными испытаниями в случае существования особых стандартов, предъявляемых к продукции, с более расширенным перечнем требований, имеющих преимущества.

Страницы каталога по продукции дают вспомогательную информацию, касающуюся стандартов на изделие и стандартов на применение, например, маслостойкость по VDE 0473-811 или применение в железнодорожном транспорте: DIN EN 50306-2. В данном случае подсказкой Вам послужит информация о соответствии продукции стандартам на страницах каталога – напр. “Маслостойкий в соответствии с VDE 0473-811” или “Для применения в железнодорожном транспорте: EN 50306-2”. Перечень требований и критериев, применимых к кабелям и проводам на низкое напряжение (напр. H05VV5-F/ÖLFLEX® 140) EN 50565-2 DIN (VDE 0298-565-2) в таблице 1А приводится список требований и критериев, которые применяются и к другим кабелям на низкое напряжение, а также рекомендации по применению.

В дополнение, информация об эксплуатации, приведённая в тексте стандарта IEC 62440:2008-02 изд. 1.0, должна быть применима для кабелей с номинальным напряжением до 450/750 В.

Далее приведен краткий обзор наиболее важной информации по эксплуатации кабелей и проводов, содержащейся в вышеперечисленных документах.

Общая информация

Кабели и провода следует выбирать в строгом соответствии с требуемыми условиями эксплуатации (напр. напряжение, ток, защита от короткого замыкания, требования к прокладке в пучке) и внешними условиями (напр., температура окружающей среды, стойкость к воде и агрессивным материалам, механические нагрузки, в том числе нагрузки при монтаже, огнестойкость).

Напряжение

Силовые, контрольные кабели и кабели управления приведённые в каталоге, соответствуют директиве “о низком напряжении” 2014/35/EU для электрических установок с номинальным напряжением 50 и 1000 В (переменного) и от 75 до 1500 В (постоянного).

Номинальное напряжение является эталонным напряжением, на которое кабели разрабатываются и испытываются. Номинальное напряжение, указанное в каталоге для кабелей и проводов при подключении их к сети переменного тока должно быть больше или равно их номинальному напряжению. Больше информации о питании постоянным током или рабочем напряжении в Европе можно найти в стандарте EN 50565 1 для гармонизированных типов кабеля и VDE 0298 3 для типов кабелей без гармонизации.

Номинальное напряжение для кабелей и проводов выражается соотношением U_0/U в Вольтах, где:

- U_0 - это эффективная величина напряжения между фазовой жилой и землёй (металлический экран кабеля/окружающая среда/защитный заземляющий проводник).
- U - это эффективная величина напряжения между двумя фазовыми проводами в многожильном кабеле или системы одножильных кабелей.

Для кабелей и проводов на номинальное напряжение от 50 В (переменное) или от 120 В (постоянное), должно быть испытательное напряжение минимум 2000 В (переменное) в течение 5 минут. Для кабелей и проводов на переменное напряжение макс. 50 В и постоянное макс. 120 В (стандартные значения систем безопасного сверхнизкого напряжения или заземлённой цепи системы) испытательное напряжение должно быть мин. 500 В (переменное) в течение 5 минут.

2. Кабели и провода, продолжение

Взрывоопасные среды

Семейство стандартов IEC 60079-14 → DIN EN 60079-14 VDE 0165-1 → Октября 2014 также применимо в выборе кабелей и проводов для взрывоопасных атмосфер.

1. Цитата из стандарта VDE 0165-1, 1. Область

“Эта часть стандарта IEC 60079 содержит конкретные требования для проектирования, выбора, монтажа и первоначальной проверки электроустановок, во взрывоопасных средах”.

2. Цитата из стандарта VDE 0165-1, 4.5 Квалификация персонала

“Проектирование, монтаж, отбор оборудования и установка, соответствующие данному стандарту, должны выполняться только людьми, в обучение которых входил инструктаж по различным типам механизмов защиты и установки, соответствующим правилам и предписаниям и по общим принципам классификации помещений. Компетентность человека должна соответствовать типу работы, которую нужно выполнить. (см. Приложение А)”.

3. Нормативное Приложение А описывает необходимые знания/компетенции для ответственных лиц. (Это включает в себя, например, знания о конструкции оборудования). Компания LAPP рада представить подробную информацию о продуктах и их свойствах в своём каталоге. С точки зрения необходимых компетенций для разработки, выбора и монтажа взрывозащищенного оборудования и установок ответственность за правильное использования этого пункта возлагается на заказчика.

4. VDE 0165-1, 9.3.2 Кабели и провода для неподвижного применения

Это, как правило, кабели и провода с однопроволочным проводником и с экструдированным материалом наполнителя, который занимает промежуточные пространства. Например NYY, NAYY, NYM, (N) HXMH.

Если есть вероятность продольного расширения жидкости или газа внутри кабеля или провода, где это не разрешено, то требуется использовать подходящие Ex “D” кабельные вводы на оборудовании. Смотрите также VDE 0165-1, Приложение E.

5. VDE 0165-1, 9.3.3 Гибкие кабели и провода для неподвижного применения

Эти кабели и провода, как правило, не содержат каких-либо экструдированных наполнительных материалов. Например, резиновые кабели, такие как H07RN-F и NSSHÖU или кабели с пластиковой изоляцией с устойчивостью (VDE 0165-1, 9.3.3 e), такие как ÖLFLEX® 540p (или аналогичный). Соединяющие кабели со сравнительно прочной структурой также используются в мобильном и портативном оборудовании. Смотрите также DIN VDE 0165-1, 9.3.4.

VDE 0298-3 DIN: 2006-06, табл. 4 и 5 отображают дополнительно кабели и кабельные аксессуары, которые пригодны для использования во взрывоопасных зонах.

Сечения жил в различных системах измерения

IEC 60228 является важным международным стандартом, который описывает токопроводящие жилы с метрическими сечениями. Северная Америка и другие регионы используют сечения жил в соответствии с AWG (American Wire Gauge) системой с помощью “kcmil” для больших сечений. Чтобы надёжно использовать кабели с сечениями жил по этим системам, в таблице T16 в приложении к каталогу Вы найдёте соответствие сечений метрических и в AWG.

Нагрузки на растяжение

Для максимального значения растягивающих усилий в 1000 Ньютон для всех жил действует: макс. 15 Н/мм² сечения жилы (без учёта экрана, концентрической жилы и разделённой жилы заземления) при статических нагрузках во время эксплуатации кабелей для подвижного и неподвижного применения. Максимальная нагрузка 50 Н/мм² сечения (без учёта экрана, концентрической жилы и разделённой жилы заземления) действует при статических нагрузках во время монтажа кабелей для неподвижного применения.

Подвижное – неподвижное применение/Определение

• Применение с постоянным перемещением

Кабели постоянно эксплуатируются в линейном автоматизированном оборудовании. Они непрерывно подвергаются нагрузкам при изгибе.

Типичное применение:

Горизонтальные и вертикальные буксируемые кабельные цепи, автоматизированное оборудование и др.

• Подвижное применение/применение с ограниченной подвижностью

Кабели с ограниченной подвижностью, для не автоматизированного применения. При этом кабели подвергаются ограниченному и непринудительным движениям.

Типичные применения:

Бытовые приборы, станки, передвижные электроприборы и т. д.

• Стационарное/неподвижное применение

Кабели и провода монтируются и остаются в неподвижном состоянии. Движения возможны только при ремонте, профилактике или демонтаже.

Типичные применения:

Кабельные лотки, кабельные каналы/защитные рукава, оборудование, производственные помещения и др.

Кабели для применения в буксируемых кабельных цепях

Эти типы кабелей имеют в своём наименовании дополнительно “FD” или “CHAIN”. Наряду с общими актуальными рекомендациями по монтажу и данными в технической таблице T3, особое внимание следует уделить особенностям некоторых видов кабелей, указанным на страницах соответствующих продуктов в каталоге. К ним относятся:

- Ограничения по длине перемещения цепи (напр.: “...до 10 м”).
- Ограничения по минимальному радиусу изгиба для подвижной прокладки.
- Ограничения по рабочей температуре. Указанный температурный диапазон должен соблюдаться, температура не должна выходить за нижние и верхние границы нормы. Подвижное применение кабеля, в противном случае, приведёт к сокращению срока его службы.

Радиус изгиба буксируемой цепи не должен быть меньше минимального радиуса изгиба кабеля! Минимальным радиусом изгиба считается внутренний радиус по отношению к внешнему радиусу изгибаемого кабеля.

Применение с торсионными нагрузками в ветросиловых установках

Торсионные кручения значительно различаются при применении кабелей в ветросиловых установках и в робототехнике. В сравнении с высокочастотными движениями в роботах, движения в ветросиловых установках, между гондолой ветрогенератора и башенной опорой, медленные. При этом кручение кабеля вокруг своей оси на угол 150° на метр и скоростью вращения - 1 вращение в минуту значительно меньше, чем при обычном применении в роботах. Для гарантии соответствия этим требованиям, наши кабели испытываются в собственном испытательном центре. Для различных материалов проводятся различные испытания в целях подтверждения высокого качества, в том числе термостойкости кабелей.

Основываясь на результатах испытаний, кабели для применения с торсионными нагрузками в ветросиловых установках классифицируются в соответствии с внутрикорпоративным рейтингом LAPP, который полностью отвечает требованиям ведущих поставщиков ветросиловых установок:

	кол-во циклов	температурный диапазон	угол кручения
TW-0	5.000	≥ +5 °C	± 150°/1 м
TW-1	2.000	≥ -20 °C	± 150°/1 м
TW-2	2.000	≥ -40 °C	± 150°/1 м

2. Кабели и провода, продолжение

Транспортировка и складирование

Кабели и провода, не предназначенные для наружной прокладки, должны храниться в сухих помещениях и быть защищенными от воздействия солнечных лучей. При хранении вне помещений концы кабелей должны быть загерметизированы, чтобы исключить попадание влаги.

Температура окружающей среды при транспортировке и хранении должна быть в пределах от -25 °C до +55 °C (макс. +70 °C, но не

более 24 часов). Следует избегать механических нагрузок при низких температурах, в особенности вибрации, ударов, изгибов и перекручиваний. Особенно важно соблюдать данное для кабелей с изоляцией и оболочкой из ПВХ пластика. Нижеследующее руководство регламентирует срок хранения кабелей и проводов до момента монтажа и эксплуатации без предварительного тестирования:

- 1 год (хранение вне помещений)
- 2 года (хранение в помещении)

3. Промышленные электрические соединители

Для промышленных соединителей появилась новая таблица T31.

4. Кабельные вводы и аксессуары

Кабельные вводы и аксессуары SKINTOP® и SKINDICHT® представляют собой образец высочайшего качества и более 30-ти летнего опыта эксплуатации в различных областях применения. Наряду с качеством, важнейшим фактором является надёжность эксплуатации. По этой причине мы бы хотели напомнить Вам о необходимости соблюдения соответствующих стандартов для Ваших условий применения. В дополнение к техническим данным на

страницах каталога, просим Вас обратить внимание на технические таблицы в приложении (T21 – Размеры резьбы для кабельных вводов, момент затяжки и монтажные размеры для кабельных вводов/T22 – Классы защиты в соотв. со стандартом EN 60529), а также на инструкцию по применению (напр., инструкция, поставляемая с упаковкой продукции в соотв. с DIN EN 60079-0, DIN EN 60079-7).

5. Защитные системы для кабелей и буксируемые кабельные цепи

Защитные системы SILVYN® обеспечивают дополнительную защиту кабелям и проводам. При соблюдении условий и правильности монтажа, выполненного квалифицированным специалистом электриком, продукция SILVYN® гарантирует соответствие характеристикам, детально описанным в каталоге.

При подборе и монтаже буксируемых кабельных цепей SILVYN® CHAIN необходимо следовать инструкциям, изложенным в таблице T3 “Руководство по монтажу кабелей ÖLFLEX® FD и UNITRONIC® FD в буксируемых кабельных цепях”. Для технически правильного монтажа буксируемых кабельных цепей SILVYN® CHAIN, просим Вас соблюдать прочие указания в нашем каталоге, данные непосредственно для SILVYN® CHAIN.

6. Системы, готовые к монтажу, инструмент, принтеры

Аксессуары для кабелей испытываются по специальной системе для обеспечения оптимальных результатов при монтаже. Монтаж и эксплуатация данных изделий должны производиться только

уполномоченными квалифицированными специалистами, с учётом дополнительной информации.

7. Срок службы

Средний срок эксплуатации для кабелей определяется наряду с механическими и химическими нагрузками также температурой окружающей среды. Согласно требованиям, принятым в машиностроении, температурный диапазон, указанный в нашем каталоге, соответствует длительности эксплуатации равной 20,000 часов. На прилагаемой диаграмме дана кривая старения по Аррениусу, представляющая собой зависимость старения изоляционного материала от времени и температуры. Испытываемый материал имеет в данном случае температурный индекс +110 °C при 20,000 ч. Этот материал может быть испытан и при температурном индексе +135 °C, но только при условии эксплуатации в течении 3000 ч.

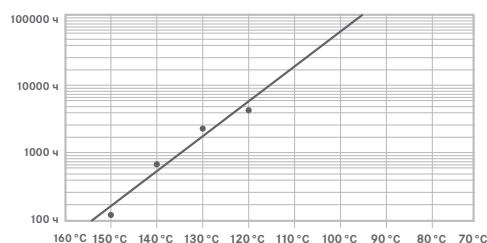

8. Техника соединений

Качество электрического соединения зависит от выбора подходящих компонентов соответствующего сечения, а также благодаря использованию рекомендованного инструмента.

Разница в размерах между жилой и наконечником для жилы заключается в том, что с помощью только одного обжимного контакта могут обжиматься жилы разной конструкции класса гибкости 5 и 6. Несмотря на кажущийся большим наконечник, подобранный для соответствующего сечения, газогерметичное обжатие гарантировано

при условии соблюдения правильной комбинации жилы, наконечника и обжимного инструмента. Соответствие размеров соединений регламентируется следующими стандартами:

- DIN EN 60228 (VDE 0295), сентябрь 2005 – “Жилы для кабелей и изолированных проводов”
- DIN 46228 – 4, сентябрь 1990 – “Гильзы и наконечники для кабелей”
- Качество обжима в соответствии с DIN 46228-1 и DIN EN 50027

9. Испытание и контроль

Эксплуатационные службы должны позаботиться о том, чтобы электроустановки и технологическая оснастка были испытаны в соответствии с параметрами квалифицированными специалистами. Данные испытания должны проводиться как до ввода в эксплуатацию, так и после каких-либо внесенных изменений или ремонтных работ.

Временной интервал между испытаниями должен быть установлен таким образом, чтобы обеспечить своевременное обнаружение и устранение неполадок. Зачастую срок эксплуатации изделий производства LAPP может быть определен только опытным путём при соответствующих условиях применения. Показателем для интервала испытаний может служить, например, температурная нагрузка (см. раздел “Срок эксплуатации”) или допустимое количество циклов изгибов для буксируемой кабельной цепи (см. также информацию на соответствующих продукту страницах каталога).

Как правило кабели и провода при неподвижной прокладке имеют больший срок службы, а значит им требуется более долгий интервал между испытаниями.

Короткие сроки между испытаниями мы рекомендуем для кабелей и проводов, применяемых на границе максимально допустимых параметров. Особенно это относится к (см. также “Технические характеристики” и “Применение” на соответствующей продукту странице каталога):

- Минимальный радиус изгиба
- Температурный диапазон
- Стойкость к радиации (напр., УФ излучение)
- Растяг. нагрузки
- Стойкость к воздействию окружающих химических веществ
- В случае сбора воды или образования конденсата в местах подключения, кабели и провода следует проверять на наличие видимых изменений в их внешнем виде. Данную проверку необходимо проводить до подключения кабеля, воздействия нагрузкам (электрической, термической, механической или химической).

10. Огнестойкость

Реакция продукции на воздействие огня в случае возникновения пожара является крайне важной в области строительства зданий. ЕС разработал различные национальные стандарты для стран Европы в виде нормативной системы. Нормы и правила, предъявляемые к продукции, используемой в сфере строительства (директива ЕС № 305/2011) от 09.03.2011 вступили в силу 01.07.2013 и являются

обязательными для всех стран ЕС. Европейский регламент для строительных материалов (директива EU) № 305/2011 от 09.03.2011 вступил в силу с 01.07.2013 для всех государств-участников.

Детальную информацию вы найдёте в приложении к каталогу в таблице Т14.

11. Авторское право и актуальность стандартов

Наша цель - соблюдение авторских прав на изображения/графику и тексты, содержащиеся в данном каталоге, поэтому мы используем, в первую очередь, созданные нами или нелицензированные изображения и тексты.

Приводя стандарты и выдержки из них, мы стремимся обеспечить наших клиентов необходимой информацией о безопасном применении нашей продукции.

Обратите внимание, что чем старше каталог, тем меньше актуальность указанных стандартов и выдержек.

Для защиты авторских прав и обеспечения актуальности стандартов,

мы рекомендуем нашим клиентам и пользователям этого каталога ссылаться на действующие стандарты из официальных источников.

Пример: Техническая таблица Т12 - Токковые нагрузки

Выписки из стандарта VDE 0298-4 (издание 2013-06) для приложения к каталогу даны с разрешения 162.013 немецкого института по стандартам DIN и VDE (Ассоциации электротехники, электроники и информационной техники). Применение стандартов, основано на версии с самой последней датой обновления.

Стойкость кабелей к воздействию химических веществ

Все значения при температуре + 20 °C		Кабели и провода									
		<p>ÖLFLEX® SMART 108, ÖLFLEX® CLASSIC 100, 110, 115 CY, 100 BK, 110 BK, 110 CY BK, ÖLFLEX® 2YSLCY, 9YSLCY, ÖLFLEX® EB, EB CY, SF, UNITRONIC® 100, 100 CY</p> <p>ÖLFLEX® FD 90, FD 90 CY, ÖLFLEX® 140, 140 CY, TRAY II CY, ÖLFLEX® CHAIN 809, 809 CY, 809 SC, 809 SC CY, ÖLFLEX® CHAIN TM, ÖLFLEX® CHAIN TM CY, ÖLFLEX® 150, 150 CY, 191, 191 CY, ÖLFLEX® FD 891/891 CY, TRAY II, ÖLFLEX® SERVO 719 CY, ÖLFLEX® SERVO 719, ÖLFLEX® SERVO 728 CY, ÖLFLEX® SERVO 7DSL, ÖLFLEX® SERVO FD 781 CY, ÖLFLEX® CONTROL TM/TM CY</p> <p>ÖLFLEX® CLASSIC 100 SY, ÖLFLEX® CLASSIC 100 CY, ÖLFLEX® CLASSIC 110 SY, 110 CY, ÖLFLEX® FD CLASSIC 810, 810 CY</p> <p>ÖLFLEX® CLASSIC 400 P, 400 CP, 415 CP, 440 P, 440 CP, 408 P, 409 P, 450 P, 500 P, 540 CP, 540 P, 550 P, ÖLFLEX® PETRO C HFFR, ÖLFLEX® SERVO FD 796 P, 796 CP, 798 CP, FD 7DSL, CLASSIC 810 P, 810 CP, 855 P, 855 CP, 865 CP, ÖLFLEX® FD 891 P, ÖLFLEX® CHAIN 808 P, 808 CP, ÖLFLEX® CHAIN 896 P, ÖLFLEX® CHAIN 90 P, ÖLFLEX® CHAIN 90 CP, ÖLFLEX® Robot 900, F1, ÖLFLEX® CRANE PUR, UNITRONIC® LYD11Y, UNITRONIC® FD P, UNITRONIC® FD CP, UNITRONIC® FD CP (TP), HITRONIC® с оболочкой из полиуретана, UNITRONIC® PUR, SERVO кабели в соответствии со стандартами SIEMENS® FX8 PLUS</p> <p>ÖLFLEX® CRANE, круглые и плоские</p> <p>ÖLFLEX® LIFT T, LIFT S, ÖLFLEX® CRANE 2S, ÖLFLEX® LIFT F, ÖLFLEX® SF, Одножильные провода LIF, LIFY 1 kV</p> <p>ÖLFLEX® HEAT 105, ÖLFLEX® CHAIN PN</p> <p>ÖLFLEX® HEAT 180</p> <p>ÖLFLEX® HEAT 205/260</p>									
		<p>ÖLFLEX® SMART 108, ÖLFLEX® CLASSIC 100, 110, 115 CY, 100 BK, 110 BK, 110 CY BK, ÖLFLEX® 2YSLCY, 9YSLCY, ÖLFLEX® EB, EB CY, SF, UNITRONIC® 100, 100 CY</p> <p>ÖLFLEX® FD 90, FD 90 CY, ÖLFLEX® 140, 140 CY, TRAY II CY, ÖLFLEX® CHAIN 809, 809 CY, 809 SC, 809 SC CY, ÖLFLEX® CHAIN TM, ÖLFLEX® CHAIN TM CY, ÖLFLEX® 150, 150 CY, 191, 191 CY, ÖLFLEX® FD 891/891 CY, TRAY II, ÖLFLEX® SERVO 719 CY, ÖLFLEX® SERVO 719, ÖLFLEX® SERVO 728 CY, ÖLFLEX® SERVO 7DSL, ÖLFLEX® SERVO FD 781 CY, ÖLFLEX® CONTROL TM/TM CY</p> <p>ÖLFLEX® CLASSIC 100 SY, ÖLFLEX® CLASSIC 100 CY, ÖLFLEX® CLASSIC 110 SY, 110 CY, ÖLFLEX® FD CLASSIC 810, 810 CY</p> <p>ÖLFLEX® CLASSIC 400 P, 400 CP, 415 CP, 440 P, 440 CP, 408 P, 409 P, 450 P, 500 P, 540 CP, 540 P, 550 P, ÖLFLEX® PETRO C HFFR, ÖLFLEX® SERVO FD 796 P, 796 CP, 798 CP, FD 7DSL, CLASSIC 810 P, 810 CP, 855 P, 855 CP, 865 CP, ÖLFLEX® FD 891 P, ÖLFLEX® CHAIN 808 P, 808 CP, ÖLFLEX® CHAIN 896 P, ÖLFLEX® CHAIN 90 P, ÖLFLEX® CHAIN 90 CP, ÖLFLEX® Robot 900, F1, ÖLFLEX® CRANE PUR, UNITRONIC® LYD11Y, UNITRONIC® FD P, UNITRONIC® FD CP, UNITRONIC® FD CP (TP), HITRONIC® с оболочкой из полиуретана, UNITRONIC® PUR, SERVO кабели в соответствии со стандартами SIEMENS® FX8 PLUS</p> <p>ÖLFLEX® CRANE, круглые и плоские</p> <p>ÖLFLEX® LIFT T, LIFT S, ÖLFLEX® CRANE 2S, ÖLFLEX® LIFT F, ÖLFLEX® SF, Одножильные провода LIF, LIFY 1 kV</p> <p>ÖLFLEX® HEAT 105, ÖLFLEX® CHAIN PN</p> <p>ÖLFLEX® HEAT 180</p> <p>ÖLFLEX® HEAT 205/260</p>									
Неорганические вещества											
Квасцы		⊗	⊗	⊗	⊗	⊗	⊗	⊗	⊗	⊗	⊗
Соли алюминия, любой концентрации		⊗	⊗	⊗	⊗	⊗	⊗	⊗	⊗	⊗	⊗
Аммиак, водный раствор, 10 %		⊗	⊗	⊗	⊗	⊗	⊗	⊗	⊗	⊗	⊗
Ацетат аммония, водный раствор, любой концентрации		⊗	⊗	⊗	⊗	⊗	⊗	⊗	⊗	⊗	⊗
Карбонат аммония, водный раствор, любой концентрации		⊗	⊗	⊗	⊗	⊗	⊗	⊗	⊗	⊗	⊗
Хлористый аммоний (нашатырный спирт), водный раствор, любой концентрации		⊗	⊗	⊗	⊗	⊗	⊗	⊗	⊗	⊗	⊗
Соли бария, любой концентрации		⊗	⊗	⊗	⊗	⊗	⊗	⊗	⊗	⊗	⊗
Борная кислота, водный раствор		⊗	⊗	⊗	⊗	⊗	⊗	⊗	⊗	⊗	⊗
Хлорид кальция, водный раствор, концентрация холодного насыщения		⊗	⊗	⊗	⊗	⊗	⊗	⊗	⊗	⊗	⊗
Нитрат кальция, водный раствор, концентрация холодного насыщения		⊗	⊗	⊗	⊗	⊗	⊗	⊗	⊗	⊗	⊗
Соли хрома, водный раствор, концентрация холодного насыщения		⊗	⊗	⊗	⊗	⊗	⊗	⊗	⊗	⊗	⊗
Карбонат калия, водный раствор		⊗	⊗	⊗	⊗	⊗	⊗	⊗	⊗	⊗	⊗
Хлорат калия, водный раствор, концентрация холодного насыщения		⊗	⊗	⊗	⊗	⊗	⊗	⊗	⊗	⊗	⊗
Хлорид калия, водный раствор, концентрация холодного насыщения		⊗	⊗	⊗	⊗	⊗	⊗	⊗	⊗	⊗	⊗
Дихромат калия, водный раствор		⊗	⊗	⊗	⊗	⊗	⊗	⊗	⊗	⊗	⊗
Йодид калия, водный раствор		⊗	⊗	⊗	⊗	⊗	⊗	⊗	⊗	⊗	⊗
Нитрат калия, водный раствор, концентрация холодного насыщения		⊗	⊗	⊗	⊗	⊗	⊗	⊗	⊗	⊗	⊗
Перманганат калия, водный раствор		⊗	⊗	⊗	⊗	⊗	⊗	⊗	⊗	⊗	⊗
Сульфат калия, водный раствор		⊗	⊗	⊗	⊗	⊗	⊗	⊗	⊗	⊗	⊗
Соли меди, водный раствор, концентрация холодного насыщения		⊗	⊗	⊗	⊗	⊗	⊗	⊗	⊗	⊗	⊗
Соли магния, водный раствор, концентрация холодного насыщения		⊗	⊗	⊗	⊗	⊗	⊗	⊗	⊗	⊗	⊗
Бикарбонат натрия (натр)		⊗	⊗	⊗	⊗	⊗	⊗	⊗	⊗	⊗	⊗
Бисульфат натрия, водный раствор		⊗	⊗	⊗	⊗	⊗	⊗	⊗	⊗	⊗	⊗
Хлорид натрия, водный раствор (поваренная соль)		⊗	⊗	⊗	⊗	⊗	⊗	⊗	⊗	⊗	⊗
Серноватислоский натрий, водный раствор (закрепляющий раствор)		⊗	⊗	⊗	⊗	⊗	⊗	⊗	⊗	⊗	⊗
Соли никеля, водный раствор, концентрация холодного насыщения		⊗	⊗	⊗	⊗	⊗	⊗	⊗	⊗	⊗	⊗
Фосфорная кислота, 50 % концентрация		⊗	⊗	⊗	⊗	⊗	⊗	⊗	⊗	⊗	⊗
Ртуть, 100 % концентрация		⊗	⊗	⊗	⊗	⊗	⊗	⊗	⊗	⊗	⊗
Соли ртути, водный раствор, концентрация холодного насыщения		⊗	⊗	⊗	⊗	⊗	⊗	⊗	⊗	⊗	⊗
Азотная кислота, 30 % концентрация		⊗	⊗	⊗	⊗	⊗	⊗	⊗	⊗	⊗	⊗
Соляная кислота, концентрированная		⊗	⊗	⊗	⊗	⊗	⊗	⊗	⊗	⊗	⊗
Сера, 100 % концентрация		⊗	⊗	⊗	⊗	⊗	⊗	⊗	⊗	⊗	⊗
Диоксид серы, газообразный		⊗	⊗	⊗	⊗	⊗	⊗	⊗	⊗	⊗	⊗
Сероуглерод		⊗	⊗	⊗	⊗	⊗	⊗	⊗	⊗	⊗	⊗
Сероводород		⊗	⊗	⊗	⊗	⊗	⊗	⊗	⊗	⊗	⊗
Морская вода		⊗	⊗	⊗	⊗	⊗	⊗	⊗	⊗	⊗	⊗
Соли серебра, водный раствор		⊗	⊗	⊗	⊗	⊗	⊗	⊗	⊗	⊗	⊗
Пероксид водорода, 3 % концентрация		⊗	⊗	⊗	⊗	⊗	⊗	⊗	⊗	⊗	⊗
Соли цинка, водный раствор		⊗	⊗	⊗	⊗	⊗	⊗	⊗	⊗	⊗	⊗
Хлорид олова		⊗	⊗	⊗	⊗	⊗	⊗	⊗	⊗	⊗	⊗
Органические вещества											
Этаноловый спирт, 100 % концентрация		⊗	⊗	⊗	⊗	⊗	⊗	⊗	⊗	⊗	⊗
Муравьиная кислота, 30 % концентрация		⊗	⊗	⊗	⊗	⊗	⊗	⊗	⊗	⊗	⊗
Бензин		⊗	⊗	⊗	⊗	⊗	⊗	⊗	⊗	⊗	⊗
Янтарная кислота, водный раствор, концентрация холодного насыщения		⊗	⊗	⊗	⊗	⊗	⊗	⊗	⊗	⊗	⊗
Уксусная кислота, 20 % концентрация		⊗	⊗	⊗	⊗	⊗	⊗	⊗	⊗	⊗	⊗
Гидравлическое масло		⊗	⊗	⊗	⊗	⊗	⊗	⊗	⊗	⊗	⊗
Изопропиловый спирт, 100 % концентрация		⊗	⊗	⊗	⊗	⊗	⊗	⊗	⊗	⊗	⊗
Машинное масло		⊗	⊗	⊗	⊗	⊗	⊗	⊗	⊗	⊗	⊗
Метиловый спирт, 100 % концентрация		⊗	⊗	⊗	⊗	⊗	⊗	⊗	⊗	⊗	⊗
Щавелевая кислота, водный раствор, концентрация холодного насыщения		⊗	⊗	⊗	⊗	⊗	⊗	⊗	⊗	⊗	⊗
Эмульсионное масло		⊗	⊗	⊗	⊗	⊗	⊗	⊗	⊗	⊗	⊗
Растительные масла и жиры		⊗	⊗	⊗	⊗	⊗	⊗	⊗	⊗	⊗	⊗
Винная кислота, водный раствор		⊗	⊗	⊗	⊗	⊗	⊗	⊗	⊗	⊗	⊗
Лимонная кислота		⊗	⊗	⊗	⊗	⊗	⊗	⊗	⊗	⊗	⊗

⊗ нет реакции = отличная стойкость
 ⊗ сильная реакция = средняя стойкость
 ⊗ сильная реакция = слабая стойкость/не стойкий

Данная информация основана на нашем опыте и знаниях, однако это не является обязательным руководством.

Окончательная оценка стойкости во многих случаях может быть сделана только после испытаний в реальных условиях.

Все значения при температуре + 20 °C	Кабели и провода									
	Безгалогеновые кабели NHXMH, J-H(ST)H, ÖLFLEX® 130 H, 135 CH, 130 H BK 0,6/1 KV, 135 CH BK 0,6/1 KV, UNITRONIC® L1NH, L1NCH, L1NCH(TP)	HITRONIC® волоконно-оптические кабели	UNITRONIC® FD, FD CY, UNITRONIC® L1Y, L1YU, L1YU(TP), UNITRONIC® L1Z1YU(TP), L1Z1YU PIMF, ETHERLINE® LAN	J-Y(ST)Y, JE-Y(ST)Y, JE-L1YU, J-ZY(ST)Y, J-Y, JE-Y	Коаксиальные кабели (PE), A-2Y(L)2Y, A-2YF(L)2Y, HITRONIC® с полиэтиленовой оболочкой	EsuY медный кабель заземления, X00V3-D	ÖLFLEX® CRANE NSHTÖU, NSGAFÖU; H01M2-D, ÖLFLEX® CRANE VS (NSHTÖU, H05RN-F, H07RN-F, 07RN8-F	L1Y однопроволочные кабели, H05VK-K, H07VK-K, L1FY, L1FY 1 KV, Multi-Standard SC 1, Multi-Standard SC 2.1, Multi-Standard SC 2.2	H05RR-F	ÖLFLEX® ROBUST 200, 210, 215 C, ÖLFLEX® ROBUST FD, ROBUST FD C, UNITRONIC® ROBUST, ROBUST C ETHERLINE® ROBUST
Неорганические вещества										
Квасцы	☒	☒	☒	☒	☒	☒	☒	☒	☒	☒
Соли алюминия, любой концентрации	☒	☒	☒	☒	☒	☒	☒	☒	☒	☒
Аммиак, водный раствор, 10 %	☒	☒	☒	☒	☒	☒	☒	☒	☒	☒
Ацетат аммония, водный раствор, любой концентрации	☒	☒	☒	☒	☒	☒	☒	☒	☒	☒
Карбонат аммония, водный раствор, любой концентрации	☒	☒	☒	☒	☒	☒	☒	☒	☒	☒
Хлористый аммоний (нашатырный спирт), водный раствор, любой концентрации	☒	☒	☒	☒	☒	☒	☒	☒	☒	☒
Соли бария, любой концентрации	☒	☒	☒	☒	☒	☒	☒	☒	☒	☒
Борная кислота, водный раствор	☒	☒	☒	☒	☒	☒	☒	☒	☒	☒
Хлорид кальция, водный раствор, концентрация холодного насыщения	☒	☒	☒	☒	☒	☒	☒	☒	☒	☒
Нитрат кальция, водный раствор, концентрация холодного насыщения	☒	☒	☒	☒	☒	☒	☒	☒	☒	☒
Соли хрома, водный раствор, концентрация холодного насыщения	☒	☒	☒	☒	☒	☒	☒	☒	☒	☒
Карбонат калия, водный раствор	☒	☒	☒	☒	☒	☒	☒	☒	☒	☒
Хлорат калия, водный раствор, концентрация холодного насыщения	☒	☒	☒	☒	☒	☒	☒	☒	☒	☒
Хлорид калия, водный раствор, концентрация холодного насыщения	☒	☒	☒	☒	☒	☒	☒	☒	☒	☒
Дихромат калия, водный раствор	☒	☒	☒	☒	☒	☒	☒	☒	☒	☒
Йодид калия, водный раствор	☒	☒	☒	☒	☒	☒	☒	☒	☒	☒
Нитрат калия, водный раствор, концентрация холодного насыщения	☒	☒	☒	☒	☒	☒	☒	☒	☒	☒
Перманганат калия, водный раствор	☒	☒	☒	☒	☒	☒	☒	☒	☒	☒
Сульфат калия, водный раствор	☒	☒	☒	☒	☒	☒	☒	☒	☒	☒
Соли меди, водный раствор, концентрация холодного насыщения	☒	☒	☒	☒	☒	☒	☒	☒	☒	☒
Соли магния, водный раствор, концентрация холодного насыщения	☒	☒	☒	☒	☒	☒	☒	☒	☒	☒
Бикарбонат натрия (натр)	☒	☒	☒	☒	☒	☒	☒	☒	☒	☒
Бисульфат натрия, водный раствор	☒	☒	☒	☒	☒	☒	☒	☒	☒	☒
Хлорид натрия, водный раствор (поваренная соль)	☒	☒	☒	☒	☒	☒	☒	☒	☒	☒
Серноватислосидный натрий, водный раствор (закрепляющий раствор)	☒	☒	☒	☒	☒	☒	☒	☒	☒	☒
Соли никеля, водный раствор, концентрация холодного насыщения	☒	☒	☒	☒	☒	☒	☒	☒	☒	☒
Фосфорная кислота, 50 % концентрация	☒	☒	☒	☒	☒	☒	☒	☒	☒	☒
Ртуть, 100 % концентрация	☒	☒	☒	☒	☒	☒	☒	☒	☒	☒
Соли ртути, водный раствор, концентрация холодного насыщения	☒	☒	☒	☒	☒	☒	☒	☒	☒	☒
Азотная кислота, 30 % концентрация	☒	☒	☒	☒	☒	☒	☒	☒	☒	☒
Соляная кислота, концентрированная	☒	☒	☒	☒	☒	☒	☒	☒	☒	☒
Сера, 100 % концентрация	☒	☒	☒	☒	☒	☒	☒	☒	☒	☒
Диоксид серы, газообразный	☒	☒	☒	☒	☒	☒	☒	☒	☒	☒
Сероуглерод	☒	☒	☒	☒	☒	☒	☒	☒	☒	☒
Сероводород	☒	☒	☒	☒	☒	☒	☒	☒	☒	☒
Морская вода	☒	☒	☒	☒	☒	☒	☒	☒	☒	☒
Соли серебра, водный раствор	☒	☒	☒	☒	☒	☒	☒	☒	☒	☒
Пероксид водорода, 3 % концентрация	☒	☒	☒	☒	☒	☒	☒	☒	☒	☒
Соли цинка, водный раствор	☒	☒	☒	☒	☒	☒	☒	☒	☒	☒
Хлорид олова	☒	☒	☒	☒	☒	☒	☒	☒	☒	☒
Органические вещества										
Этаноловый спирт, 100 % концентрация	☒	☒	☒	☒	☒	☒	☒	☒	☒	☒
Муравьиная кислота, 30 % концентрация	☒	☒	☒	☒	☒	☒	☒	☒	☒	☒
Бензин	☒	☒	☒	☒	☒	☒	☒	☒	☒	☒
Янтарная кислота, водный раствор, концентрация холодного насыщения	☒	☒	☒	☒	☒	☒	☒	☒	☒	☒
Уксусная кислота, 20 % концентрация	☒	☒	☒	☒	☒	☒	☒	☒	☒	☒
Гидравлическое масло	☒	☒	☒	☒	☒	☒	☒	☒	☒	☒
Изопропиловый спирт, 100 % концентрация	☒	☒	☒	☒	☒	☒	☒	☒	☒	☒
Машинное масло	☒	☒	☒	☒	☒	☒	☒	☒	☒	☒
Метиловый спирт, 100 % концентрация	☒	☒	☒	☒	☒	☒	☒	☒	☒	☒
Щавелевая кислота, водный раствор, концентрация холодного насыщения	☒	☒	☒	☒	☒	☒	☒	☒	☒	☒
Эмульсионное масло	☒	☒	☒	☒	☒	☒	☒	☒	☒	☒
Растительные масла и жиры	☒	☒	☒	☒	☒	☒	☒	☒	☒	☒
Винная кислота, водный раствор	☒	☒	☒	☒	☒	☒	☒	☒	☒	☒
Лимонная кислота	☒	☒	☒	☒	☒	☒	☒	☒	☒	☒

☒ нет реакции = отличная стойкость
 ☒ сильная реакция = средняя стойкость
 ☒ сильная реакция = слабая стойкость/не стойкий

Данная информация основана на нашем опыте и знаниях, однако это не является обязательным руководством. Окончательная оценка стойкости во многих случаях может быть сделана только после испытаний в реальных условиях.

ÖLFLEX®
 UNITRONIC®
 ETHERLINE®
 HITRONIC®
 EPIC®
 SKINTOP®
 SILVYN®
 FLEXIMARK®
 АКСССУАРЫ
 ПРИЛОЖЕНИЕ

Кабели PROFIBUS (UNITRONIC® BUS PB) и кабели для промышленного Ethernet (ETHERLINE®)

- Используйте кабели в соответствии с условиями применения, для которых они были спроектированы (неподвижное, малоподвижное или подвижное применение, торсионные нагрузки, подъемные системы, внутри или вне помещений). Такие кабели имеют специальную конструкцию и прошли соответствующие испытания.
- Пожалуйста, обратите внимание на электрические свойства в описании при выборе кабеля. В зависимости от конструкции кабеля, он может иметь разную степень затухания и разную длину передачи.
- PROFINET подразделяется на:
 - Тип А: Неподвижное применение
 - Тип В: Малоподвижное применение
 - Тип С: Подвижное применение, торсионные нагрузки, буксируемые кабельные цепи и т. д.

Пары / Тип	Тип А	Тип В	Тип С
2-пары (2x2)	AWG22/1	AWG22/7	AWG22/1-19
4-пары (4x2)	мин. AWG23/1	мин. AWG23/1	мин. AWG24/1-19

- В системе с разными PROFINET категориями и силовыми кабелями все кабели должны быть собраны в отдельные пучки и лежать в отдельных каналах.
- Минимальные зазоры между силовыми кабелями и кабелями передачи данных перечислены в IEC 61918. Для неэкранированных силовых кабелей проложенных рядом с кабелями передачи данных без разделительных перегородок или для неметаллических разделительных перегородок, минимальный зазор 200 мм. Зазор уменьшается, если используются металлические разделительные перегородки. Экранированные силовые кабели могут быть установлены непосредственно рядом с шинными системами. В качестве общего правила, чем больше зазор, тем меньше помех будет.

- Пересечение кабелей должно всегда проходить под прямым углом.



- Используйте соответствующие кабельные вводы при введении кабеля в шкаф управления. При прокладке на открытом воздухе мы рекомендуем использовать подходящие для этого волоконно-оптические кабели. Соблюдайте инструкции по монтажу.
- Всегда прокладывайте дополнительные кабели по отдельным каналам, чтобы убедиться, что с ними ничего не случится в случае повреждения основного кабеля.
- Защитите медные проводники и волоконно-оптические кабели вне кабельных несущих систем с помощью защитных пластиковых рукавов, или, в случае тяжелых механических нагрузок, с помощью металлический защитных рукавов.
- Кабели передачи данных могут испытывать строго определённую нагрузку на растяжение, потому что иначе их характеристики передачи могут измениться. Замените все кабели, которые были механически перегружены или повреждены.
- Соблюдайте температурный диапазон, на который рассчитан кабель. Отклонения от этого диапазона может привести к тому, что кабель потеряет свои электрические или механические свойства и, как следствие, к повреждению кабеля.

- При торсионных нагрузках требуется особая конструкция кабеля, как и прокладка в кабельных цепях и тележках. Эти кабели нельзя заменить на обычные.
- Для кабелей, используемых в кабельных цепях очень важно соблюдать минимальный радиус изгиба, в противном случае кабель может быть повреждён, и появляется риск сбоя системы. Убедитесь, что кабели не двигаются друг относительно друга и относительно цепи.

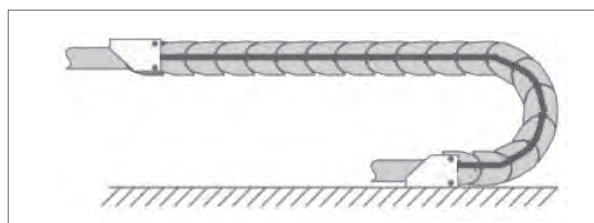

- Кабели должны разматываться с барабана без каких-либо изгибов (по касательной). Кроме того, кабели не должны перетягиваться через острые углы и кромки.

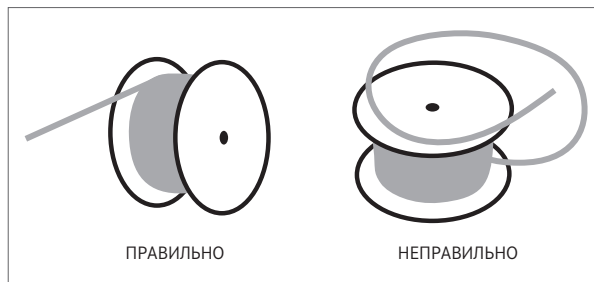

- Электромагнитная совместимость (ЭМС) в настоящее время является основным требованием к прокладке кабеля. Поэтому требуется учитывать все металлические системы и детали, правила выравнивания потенциалов и использовать только экранированные кабели и разъёмы, либо в качестве альтернативы использовать волоконно-оптические кабели и разъёмы, которые устойчивы к электромагнитным помехам.

РЕКОМЕНДАЦИЯ: подробное планирование и руководство по установке для PROFIBUS и/или PROFINET доступны в организации пользователей PROFIBUS (PNO) в Карлсруэ, Германия.

Кабели ÖLFLEX® FD/CHAIN, UNITRONIC® FD, ETHERLINE® FD и HITRONIC® FD в буксируемых кабельных цепях

1. Кабельные цепи выбираются в соответствии с технической информацией производителя. Радиус изгиба должен соответствовать минимальным радиусам изгиба кабелей. Мы рекомендуем избегать многожильных конфигураций кабеля (> 25 жил) и распределять необходимое количество жил на несколько кабелей.

2. Кабели должны разматываться с барабана без каких-либо изгибов (по касательной) и должны быть уложены прямо. Данная операция должна быть проведена перед началом монтажных работ, чтобы кабели могли расправиться после барабана. Маркировка на кабелях идёт по плавной спирали в связи с особенностями производственного процесса её нанесения. Поэтому ориентироваться на маркировку для определения правильной укладки кабеля нельзя.

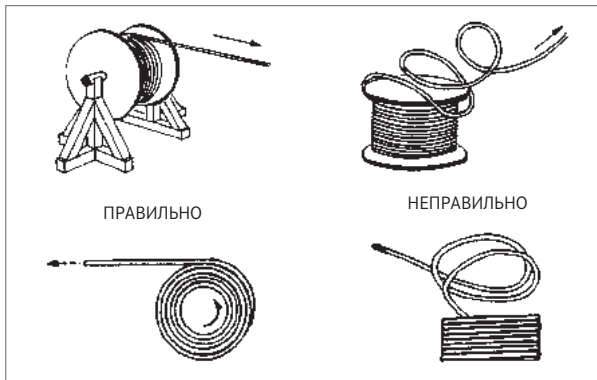

3. Температура кабеля не должна опускаться ниже +5° C в любой точке кабеля во время монтажа.

4. Кабели должны быть установлены исключая торсионные скручивания. В противном случае это может привести к преждевременному повреждению жилы. Этот эффект может быть усилен во время работы и привести к так называемому спиралевидному скручиванию и, как следствие, разрыву жилы.

5. Кабели должны свободно лежать в каналах цепи. Они должны быть разделены как можно большим количеством перегородок. Зазор между кабелями, горизонтальными и вертикальными перегородками должен быть не менее 10% от диаметра кабеля.

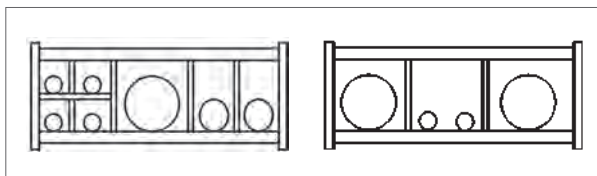

6. Кабели должны быть проложены симметрично относительно их веса и размера; т. е., с большим диаметром и весом ближе к краю, с меньшим диаметром и весом ближе к центру. Они также могут быть размещены в порядке убывания размера от центра к краям. Избегайте прокладки один над другим кабелей без использования горизонтальной перегородки.

7. Если расположение цепи вертикальное, должно быть предусмотрено дополнительное свободное пространство по высоте, т. к. кабели удлиняются в процессе эксплуатации. После короткого периода времени работы, важно проверить положение кабелей. Возможно, потребуются корректировка их положения.

8. В самонесущей конфигурации цепи кабель крепится как к движущейся точке, так и к неподвижной точке крепления. Необходимо использовать подходящие направляющие каналы от производителя. Кабельные стяжки не рекомендуется использовать при высоких скоростях работы цепи. Избегайте стягивания стяжками нескольких кабелей. Расстояние между неподвижной точкой и движущейся частью подбирается в соответствии со спецификацией.



9. В слайдинговых цепях крепится к подвижной точке крепления. В неподвижной точке кабель должен лежать свободно. (Обратите внимание на инструкции по сборке производителя цепи).

10. Убедитесь, что кабели при изгибе находятся в центральной зоне, то есть кабели не должны двигаться внутри цепи произвольно относительно внутреннего или внешнего радиуса и друг относительно друга.

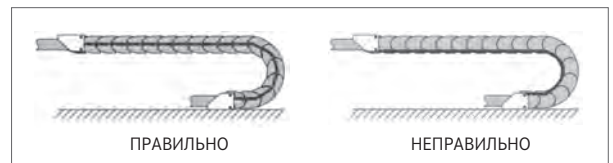

11. Если кабель начинает скручиваться, нужно постепенно раскручивать кабель у одной из точек крепления до тех пор, пока он снова не выпрямится.

12. Рабочая длина кабеля и цепи в процессе эксплуатации значительно отличаются друг от друга. В первые несколько часов работы кабели подвергаются естественному удлинению. Для цепей достижение этого эффекта занимает намного больше времени. Данные процессы необходимо регулярно контролировать. Мы рекомендуем проводить проверку регулярно, раз в три месяца в первый год работы, после - согласно интервалу технического обслуживания. Следует проверить положение кабеля при изгибе внутри цепи в целях увеличения срока эксплуатации. Мы рекомендуем включать инструкции по техническому обслуживанию изделия в план по проверке оборудования.

13. Длина перемещения (L) равна 2 x LS

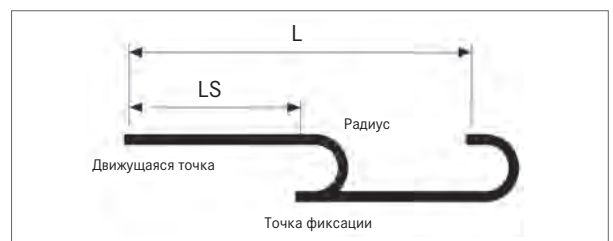

ÖLFLEX® CRANE NSHTÖU, ÖLFLEX® CRANE VS (N)SHTÖU и ÖLFLEX® CRANE PUR

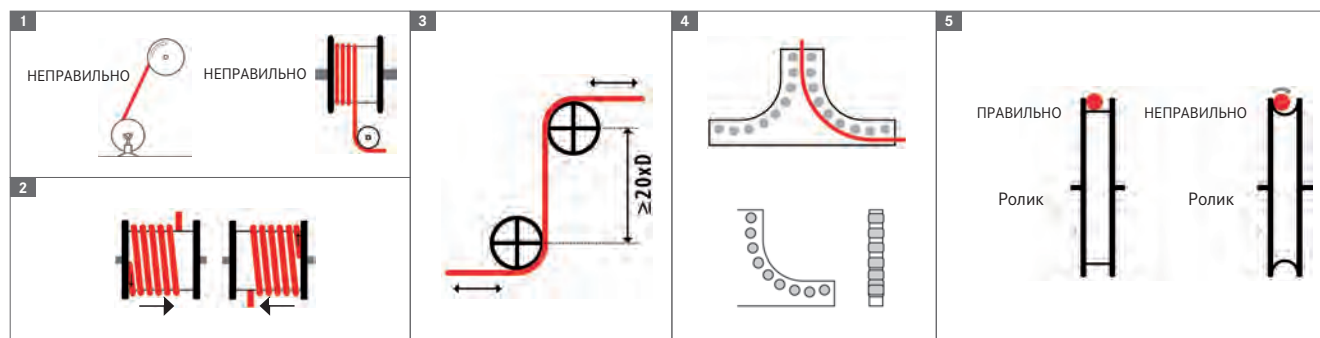

1. Доставка барабана должна производиться как можно ближе к месту прокладки. Избегайте излишних перекаtywаний кабельного барабана. Если не возможно транспортировать барабан непосредственно к кабельной системе, мы рекомендуем разматывать кабель с барабана с помощью направляющих роликов. Следует также использовать тяговый канат и кабельный чулок ("лягушка").
2. Кабель может быть разматан только с помощью опорной мачты или разматывателя и только сверху. При этом, кабель также должен быть протянут прямо, и на нём должны отсутствовать какие-либо деформации или заусенцы. Температура кабеля не должна опускаться ниже + 5 °C в течение всего процесса разматки (рекомендация LAPP).
3. Перед прокладкой кабель должен быть разматан и уложен на всю свою длину. Избегайте перематки кабеля с барабана на барабан. При прокладке кабеля избегайте появления "S"-образных изгибов или других подобные явлений. Кабель не должен перегибаться на барабане. Кроме того, должна быть возможность подключить и закрепить кабель без каких-либо скручиваний (рис. 1).
4. Кабели ÖLFLEX® CRANE имеют "S"-образно скрученные жилы. Поэтому мы настоятельно рекомендуем вам убедиться, что первый слой кабеля наматывается на барабан в правильном направлении, в зависимости от места подключения кабеля вдоль поверхности барабана, как показано на рисунке 2. В противном случае жилы могут быть повреждены.
5. Если во время эксплуатации крана место подключения кабеля находится ниже подкрановых путей, и кран перемещается в обе стороны от места подключения кабеля, необходимо использовать компенсатор соответствующего диаметра с несколькими витками кабеля. Над компенсатором необходимо устанавливать выходной раструб.
6. Для крепления кабеля к питающей в точке, необходимо использовать достаточно большие зажимы или кабельные поддерживающие ручки для того, чтобы снизить нагрузку на кабель. Зазор между креплением и барабаном должен быть не менее 40 x D.
7. При полностью разматанном кабеле на барабане должно оставаться хотя бы 2 витка, чтобы обеспечить разгрузку кабеля.
8. Радиус изгиба для ÖLFLEX® CRANE NSHTÖU на кабелях с внешним диаметром до 21,5 мм не должен быть меньше 10 x D кабеля, и 12,5 x D для кабелей с большими наружными диаметрами. Для ÖLFLEX® CRANE VS (N)SHTÖU и ÖLFLEX® CRANE PUR радиус изгиба должен быть не менее 15 x D кабеля. Соответствующий радиус изгиба указан как в каталоге, так и в паспорте кабеля.
9. "S"-образных изгибов кабеля следует избегать во время работы. Однако, если это невозможно, пространство между отклонением осей шкива должно быть по крайней мере 20 x D кабеля для кабелей с наружным диаметром меньше, чем 21,5 мм, и по крайней мере 25 x D кабелей с большими наружными диаметрами. Кабели, которые подходят для данного применения, перечислены в таблице A3-2 (рис. 3).
10. Для прокладки и эксплуатации кабелей ÖLFLEX® CRANE VS (N)SHTÖU и ÖLFLEX® PUR кран, максимальная нагрузка на растяжение кабеля должна быть соблюдена на основе интегрированного опорного элемента (см. страницу продукта в каталоге). Для кабелей с большим наружным диаметром (приблизительно 21,5 мм и выше), мы рекомендуем использовать направляющие шкивы, чтобы минимизировать трение на внешней оболочке при изменении направления (рис. 4).
11. Для того чтобы предотвратить скручивание кабеля, внутренняя контактная поверхность шкива не должна иметь вогнутую форму. Чтобы обеспечить гладкое нормальное прохождение кабеля, внутренняя ширина направляющей канавки должна быть не менее 10% от наружного диаметра кабеля (рис. 5).
12. Эти кабели удовлетворяют требованиям, предусмотренным VDE 0250 и VDE 0298-3 (использование/монтаж). Любые нагрузки, превышающие указанные, снизят срок службы кабеля.

Кабели для лифтов ÖLFLEX® LIFT, ÖLFLEX® LIFT T, ÖLFLEX® LIFT S

А Общая информация

1. При монтаже кабель не должен быть перекручен. Монтаж и перемотку следует производить при температуре не ниже + 5 °С. Токовая нагрузка дана в VDE 0298-4/таблица LAPP T12, колонка С.
2. Внутренний радиус изгиба кабеля не должен превышать 20-ти кратного наружного диаметра кабеля.
3. Максимальная длина подвешивания кабеля зависит от несущего сердечника в кабеле (см. каталог).
4. Барабан с кабелем по возможности должен быть доставлен на место прокладки кабеля. По возможности следует исключить перекачивание барабана с кабелем. Если перекачивание исключать не возможно, то перекачивать барабан следует в направлении, указанным на рисунке (рис. 1).

В Подвешивание кабеля

1. При протягивании в шахту кабель с барабана необходимо разматывать тангенциально. Аксиальная размотка кабеля через щёку барабана ведёт к перекручиванию кабеля и изменению скрутки жил, что в итоге может привести к эксплуатационным отказам (рис. 2).
2. Чтобы гарантировать монтаж кабеля без перекручивания необходимо кратковременно свободно подвесить кабель в шахте. Это возможно путём протягивания кабеля со дна шахты в лифтовую шахту.
3. Свободное пространство между кабиной лифта и дном шахты должно быть достаточно большим и должно полностью использоваться для петли кабеля (рис. 3).

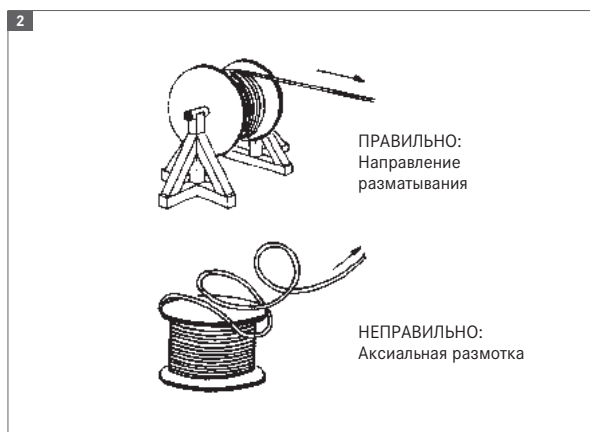

С Дополнительная информация

1. Необходимо использовать зажимы с большой площадью для зажима кабелей (напр., клиновидные зажимы LAPP типа EKK или DKK). Это необходимо и при длине подвешенного кабеля более чем на 50 м. Несущий сердечник крепится отдельно.
2. Точка крепления на стене шахты должна находиться на 2 м выше середины пути перемещения лифта (рис. 3).
3. В случае нестабильного движения, например, при отклонении кабеля от линии падения в процессе эксплуатации, кабель необходимо незначительно поворачивать в точке закрепления до тех пор, пока не будет достигнуто свободное движение кабеля.
4. Если в лифте требуется монтаж нескольких кабелей, то из эксплуатационно технических соображений рекомендуется подвешивать отдельные кабели так, чтобы петли находились на расстоянии примерно 15 м (ступенчатое подвешивание).



Таблица 6-1: Аббревиатура для кабелей управления и кабелей по гармонизированным стандартам (выборка)

Кабели управления

□ □ □ □ □ □ □ x □
 1 2 3 4 5 6 7 8

1. Основной тип

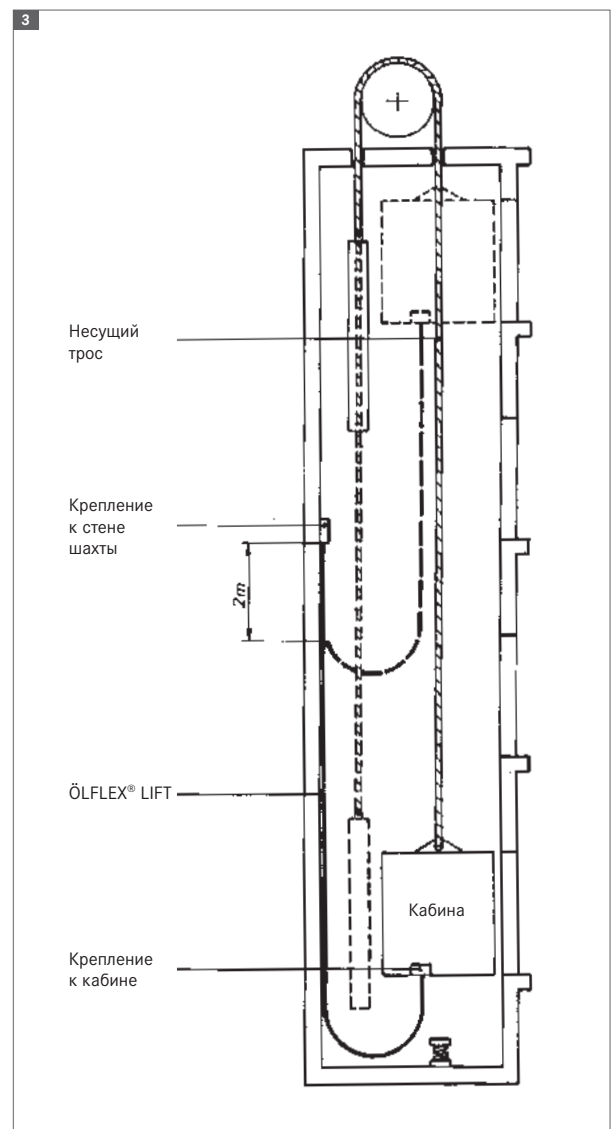
N VDE стандарт
 (N) на основе стандарта VDE

2. Материал изоляции

Y Термопластичные полимеры
 X Шитые термопластичные полимеры
 G Эластомеры
 HX Безгалогеновые материалы

3. Обозначение кабеля

A Одножильный
 D Однопроводочная жила
 AF Одножильный кабель с жилой из тонких проволок
 F Арматурный провод
 L Провода для люминесцентного освещения
 LH Соединительные кабели для лёгких механических нагрузок
 MH Соединительные кабели для средних механических нагрузок
 SH Соединительные кабели для тяжёлых механических нагрузок
 SSH Соединительные кабели для специальных нагрузок
 SL Кабели управления/сварочные кабели
 S Кабели управления
 LS Кабели управления для легких нагрузок
 FL Плоский кабель
 Si Кабель с материалами из силикона
 Z Двойной кабель
 GL Стеклонити
 Li Многопроводочная жила в соответствии с VDE 0812
 LiF Многопроводочная жила в соответствии с VDE 0812, особогибкая жила

4. Особенности

T Сердечник
 Ö Повышенная маслостойкость
 U Не распространяет горение
 w Теплостойкость, стойкость к погодным условиям
 FE Функциональная способность кабеля в случае пожара
 C Экран в виде оплётки
 D Экран в виде обмотки медной проволокой
 S Оплётка из стальной проволоки для мех. защиты кабеля

5. Наружная оболочка

Идентичны "Материалам изоляции" в пункте 2.
 P/PUR полиуретан

6. Жила заземления

O Без жилы заземления
 J С жилой заземления

7. Количество жил

... количество жил

8. Сечение жил

даны в мм²

Кабели и провода по гармонизированным стандартам

□ □ □ □ □ - □ □ □ □
 1 2 3 4 5 6 7 8 9

1. Основной тип

H кабели по гармонизированным стандартам
 A кабели по государственным стандартам
 Х или S на основе гармонизированного типа конструкции

2. Номинальное напряжение

01 100/100 В
 03 300/300 В
 05 300/500 В
 07 450/750 В

3. Материал изоляции

V ПВХ
 V2 ПВХ +90 °С
 V3 ПВХ морозостойкий, гибкий при низких температурах
 B Этиленпропиленовая резина
 E Полиэтилен
 X ХРЕ, шитый полиэтилен
 R Резина
 S Силиконовая резина

4. Материал внутренней/наружной оболочки

V ПВХ
 V2 ПВХ +90 °С
 V3 ПВХ морозостойкий, гибкий при низких температурах
 V5 ПВХ повышенной маслостойкости
 R Резина
 N Резина на основе хлоропренового каучука
 Q Полиуретан
 J Оплётка из стеклонити
 T Оплётка из текстильных материалов
 S Резина на кремнийорганическом каучуке (силиконовая)

5. Особенности

C4 Экран в виде оплётки из медных проволок
 H Плоский кабель с разделительным основанием
 H2 Плоский кабель без разделительного основания
 H6 Плоский кабель без разделительного основания для лифтов
 H8 Спиральный кабель

6. Конструкция жилы

U Однопроводочная жила
 R Многопроводочная жила
 K Гибкая многопроводочная жила (неподвижная прокладка)
 F Гибкая многопроводочная жила (подвижная прокладка)
 H Особогибкая жила
 Y Плущеная жила
 D Гибкая жила для сварочных кабелей
 E Особогибкая жила для сварочных кабелей

7. Количество жил

... количество жил

8. Жила заземления

X Без жилы заземления
 G С жилой заземления

9. Сечение жил

даны в мм²

Кабели связи

□ □ - □ □ □ □ x □ x □ □ □
 1 2 3 4 5 6 7 8 9 10

1. Основной тип

A - Для наружного применения
 G - Кабель для горнодобывающей промышленности
 J - Монтажный кабель
 Li Многопроводочные жилы, гибкие кабели
 S - Соединительный кабель

2. Дополнительная информация

B Конструкция с грозозащитой
 J С защитой от индуктивных влияний
 E Для электроники

3. Материал изоляции

Y ПВХ
 11Y Полиуретан
 2Y Полиэтилен
 Q2Y Вспененный полиэтилен
 9Y Полипропилен
 5Y PTFE - политетрафторэтилен
 6Y FEP - фторэтиленпропилен
 7Y ETFE - этилентетрафторэтилен
 H Безгалогеновый материал

4. Особенности

C Экран в виде оплётки из медных проволок
 D Экран в виде обмотки из медных проволок (ST)
 (ST) Экран из металлической фольги
 (L) Алюминиевая лента
 F Гидрофобное заполнение
 LD Гофрированная алюминиевая оболочка
 (K) Экран из медной ленты
 (Z) Экран в виде оплётки из стальных проволок
 W Гофрированная стальная оболочка
 b Армирование

5. Материал наружной оболочки

(См. пункт 3 "Материал изоляции")

6. Количество жил

... количество скручиваемых жил

7. Скручиваемые элементы

1 Одиночная жила
 2 Пара
 3 тройка

8. Диаметр или сечение жилы

... в мм или мм²

9. Скручиваемые элементы

F Звёздная четырёхпроводная скрутка (кабели для ж/д)
 St Звёздная четырёхпроводная скрутка (фантом)
 StI Звёздная четырёхпроводная скрутка (магистральные кабели связи)
 StIII Звёздная четырёхпроводная скрутка (кабели городской связи)
 TF Звёздная четырёхпроводная скрутка (телефонные кабели)
 S Сигнальные кабели (ж/д)
 PiMF Экранирование пары металлической фольгой
 (TP) Парная скрутка жил
 PiD Экран по парам в виде обмотки из медных проволок

10. Вид скрутки

Lg Повивная скрутка
 Bd Скрутка пучков (пучковая скрутка)

Пример: NSHTÖU 24G 1,5
 кабель ÖLFLEX® CRANE NSHTÖU, 24-жилы, с жилой заземления, сечение жил: 1,5 мм²

Пример: H05 VV-F 3G 1,5
 Кабель по гармонизированным стандартам на среднее напряжение, 3-жилы, с жилой заземления, сечение жил: 1,5 мм²

Пример: A2Y(L)2Y 6 x 2 x 0,8 Bd
 Телефонный кабель для локальных сетей с изоляцией из полиэтилена и многослойной наружной оболочкой

Таблица 6-2: Аббревиатура для кабелей связи и волоконно-оптических кабелей

Оптические кабели



1. Область применения

- A для прокладки вне помещений
- AT для прокладки вне помещений, разделяемый
- J Для прокладки в помещении
- J/A для прокладки внутри/вне помещений, универсальный кабель

2. Буферизованный тип волокна

- B свободный буфер без заполнения (lose tube)
- D свободный буфер с заполнением (lose tube)
- V плотный буфер (tight buffer)

3. Элементы конструкции кабеля

- F Гидрофобное заполнение
- Q Водоблокирующая лента

4. Прочие элементы конструкции кабеля

- S Металлический силовой элемент в кабеле

5. Материал оболочки

- 2Y Полиэтилен (PE)
- 11Y Полиуретан (PUR)
- H Безгалогеновая оболочка
- (ZM) С металлическими элементами для защиты от растягивающими усилиями
- (ZN) С неметаллическими элементами для защиты от растяг. усилий
- (ZN) 2Y Полиэтиленовая оболочка с неметаллическими элементами для защиты от растягивающих усилий

6. Армирование

- B Армирование
- B2Y Армирование с PE оболочкой
- (BN) Армирование из стеклонитей
- (SG) Стальная оболочка
- (SR) Гофрированная стальная оболочка
- (SR)2Y Гофрированная стальная оболочка с PE оболочкой

7. Количество волокон

Количество волокон

8. Тип волокна

- E Одномодовое волокно стекло/стекло (SM GOF)
- G Многомодовое градиентное волокно (MM GOF)
- K Волокно со ступенчатым профилем стекло/пластик (PCF)
- P Полимерное волокно/полимер (POF)

9. Диаметр волокна/диаметр оболочки волокна

- 50/125 Многомодовое волокно GOF
- 62,5/125 Многомодовое волокно GOF
- 9/125 Одномодовое волокно GOF
- 200/230 Волокно PCF
- 980/1000 Волокно POF

10. Категория: тип волокна

- OM4 для многомодового волокна 50/125
- OM3 для многомодового волокна 50/125
- OM2 для многомодового волокна 50/125
- OM1 для многомодового волокна 62,5/125
- OS2 для одномодового волокна 9/125 OS2 (G 652D)

Пример 1: A-DQ(ZN)(SR)2Y 12G 50/125 OM3
Кабель для наружной прокладки с гофрированной стальной бронёй, со свободной укладкой волокон, неметаллический силовой элемент из стеклонитей, 12 волокон, 50/125 мкм OM3 многомодовые волокна

Пример 2: J-V2Y(ZN)11Y 2P 980/1000
Оптический кабель с волокном POF, два волокна (Duplex), для прокладки внутри помещений, с внутренней оболочкой из полиэтилена, наружная оболочка из полиуретана

Обозначения для UNITRONIC® SENSOR

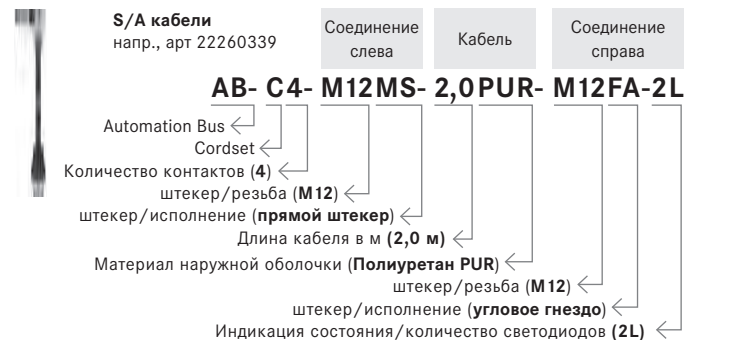

- | | |
|---|--|
| MS – прямой штекер | M12Y – M12 Y штекер |
| MA – угловой штекер | B – закорочен |
| FS – прямое гнездо | 3-, 4-, 5-, 8-, .. Количество контактов |
| FA – угловое гнездо | A, AD, B, BI, C, CI – тип вентильного штекера |
| M8, M12, M16, M23 – резьба | S – вентильный штекер с диодом Z |
| L – индикация состояния/светодиоды | SV – клапан с переменным резистором |
| SH – экранированная версия | SVC – клапан с переменным резистором и выпрямителем |
| HD – гигиеничное исполнение | SUP – вентильный штекер с ограничительным диодом |
| VA – рифления из нержавеющей стали | |

Устанавливаемый штекер, напр., артикул 22260127

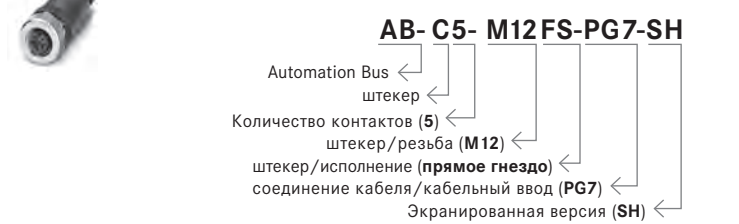

- | | |
|--|---|
| MS – прямой соединитель | PG7, PG9, PG11, PG13 – соединение кабеля |
| MA – угловой соединитель | F0,34 (быстрое соединение, макс. сеч. жилы 0,34 мм²) |
| FS – прямой разъём | F0,75 (быстрое соединение, макс. сеч. жилы 0,75 мм²) |
| FA – угловой разъём | M16-0,5 (M 16 встраив. штекер с 0,5 м жилой в PUR) |
| P – сквозное соединение | PG9-0,5 (PG 9 встраив. штекер с 0,5 м жилой в PUR) |
| SH – экранированная версия | DSI – встраиваемый штекер (для настенного монтажа) |
| M8, M12, M16, M23 – резьба | PO – встраив. штекер (позиционируемый) |
| 3-, 4-, 5-, 8-, .. Количество контактов | |

S/A распределительный бокс, пассивный артикул 22260025

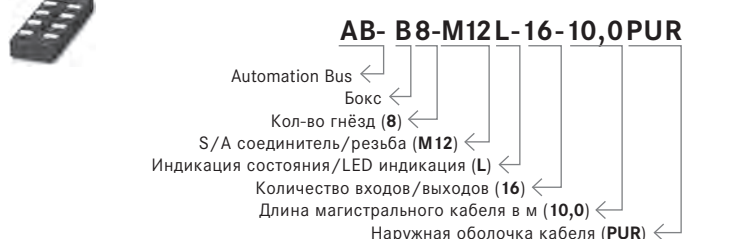

Информация: S/A боксы двойной загрузки → $\frac{\text{количество входов/выходов}}{\text{количество гнёзд}} = 2$

- PUR** – распределительный бокс с жёстко закреплённым магистральным кабелем в оболочке PUR
- C** – распред. бокс с магистральным кабелем (с вставным винтовым соединением)
- M8L** – распределит. бокс с гнёздами M 8 и LED индикацией
- M16** – распределит. бокс с M 16 соединением для магистрального кабеля
- M12** – распределит. бокс с M 12 соединением для магистрального кабеля

Дальнейшие сокращения:

- AB-PC** – Automation Bus Power Cable
- AB-PB** – Automation Bus PROFIBUS
- AB-DN** – Automation Bus DeviceNet

- AB-ASI** – Automation Bus AS-Interface
- AB-ASI-J** – AS-Interface распределитель

Таблица 6-3: Системы передачи данных для ETHERNET технологий

Кодировка наименования патчкордов для Industrial Ethernet

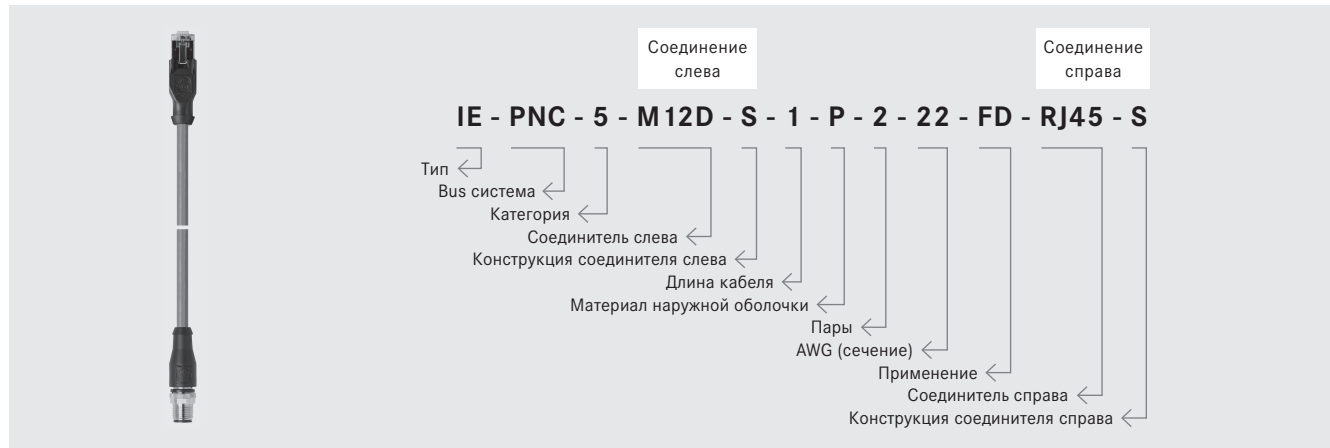

1. Тип IE Industrial Ethernet	4. Соединитель слева M8 M8 A-кодировка, штекер M8F M8 A-кодировка, гнездо M12D M12 D-кодировка, штекер M12DF M12 D-кодировка, гнездо M12X M12 X-кодировка, штекер M12XF M12 X-кодировка, гнездо RJ45 RJ45 штекер	7. Материал наружной оболочки H Без галогенов P PUR Y PVC	10. Применение 1 Неподвижное применение 7 Подвижное применение FD В буксируемых кабельных цепях T С торсионной нагрузкой
2. Bus система N/A Default Ethernet PNA PROFINET® Type A PNB PROFINET® Type B PNC PROFINET® Type C EC EtherCAT®	5. Конструкция соединителя слева S Прямой (180°) A Угловой (90°)	8. Пары 2 2 x 2 жилы 4 4 x 2 жилы	11. Соединитель справа M8 M8 A-кодировка, штекер M8F M8 A-кодировка, гнездо M12D M12 D-кодировка, штекер M12DF M12 D-кодировка, гнездо M12X M12 X-кодировка, штекер M12XF M12 X-кодировка, гнездо RJ45 RJ45 штекер OE Свободный конец кабеля
3. Категория 5 Cat.5/Cat.5e 6 Cat.6 6A Cat.6A	6. Длина кабеля 0,5 0,5 м 1 1 м 2 2 м 5 5 м 10 10 м 15 15 м 20 20 м	9. AWG (сечение) 22 AWG22 23 AWG23 24 AWG24 26 AWG26 27 AWG27	12. Конструкция соединителя справа S Прямой (180°) A Угловой (90°)

Кодировка наименования EPIC® DATA для Ethernet применения

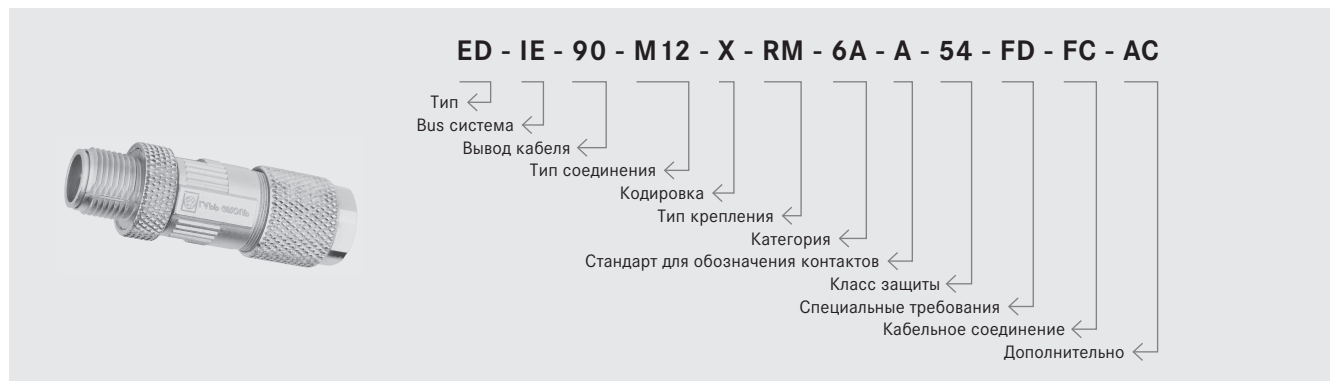

1. Тип ED EPIC® DATA	M8 M8 штекер HY Hybrid H H3A	7. Категория 5 Cat.5/Cat.5e 6 Cat.6 6A Cat.6A	10. Специальные требования FD Особенно для 19-ти жильных
2. Bus система IE Industrial Ethernet	5. Кодировка N/A D-кодировка A A-кодировка D D-кодировка X X-кодировка	8. Стандарт для обозначения контактов A T568A B T568B PN PROFINET®	11. Кабельное соединение N/A Винтовое (= стандарт) FC Fast Connect (быстрое соединение) FZ Пружинное
3. Вывод кабеля 90 90° AX Прямой (0°)	6. Тип крепления RM Монтаж с задней стороны FM Монтаж с передней стороны	9. Класс защиты N/A IP20 (= стандарт) 54 IP54 65 IP65 67 IP67 68 IP68	12. Дополнительно AC-DC Аксессуар колпачок от пыли











Цветовая маркировка жил кабелей ÖLFLEX®

Цветовая маркировка жил применяется для кабелей, начиная от 6 жил: ÖLFLEX® CLASSIC 100 300/500 V, ÖLFLEX® CLASSIC 100 450/750 V, ÖLFLEX® CLASSIC 100 CY, ÖLFLEX® CLASSIC 100 SY и ÖLFLEX® CLASSIC 100 BK 0,6/1 KV. Маркировка представляет собой цвета и цветовые комбинации до 102-х жильных кабелей и состоит из 11 основных цветов. Различные комбинации основных цветов достигаются путём нанесения одной или двух цветных спиралей. Таким образом, каждую жилу можно легко отличить от других. Цветовая маркировка жил в соотв. с VDE применяется для кабелей, начиная от 5 жил. Смотрите таблицу T9. Счет жил от центра, зелёно-жёлтая жила заземления всегда находится в наружном повиве.









Основные цвета

0	зелёно-жёлтый	
1	белый	
2	чёрный	
3	синий	
4	коричневый	
5	серый	
6	красный	
7	фиолетовый	
8	розовый	
9	оранжевый	
10	прозрачный	
11	бежевый	







Основные цвета с белой спиралью

12	чёрный/белый	
13	синий/белый	
14	коричневый/белый	
15	серый/белый	
16	красный/белый	
17	фиолетовый/белый	
18	розовый/белый	
19	оранжевый/белый	
20	прозрачный/белый	
21	бежевый/белый	







Основные цвета с чёрной спиралью

22	синий/чёрный	
23	коричневый/чёрный	
24	серый/чёрный	
25	красный/чёрный	
26	фиолетовый/чёрный	
27	розовый/чёрный	
28	оранжевый/чёрный	
29	прозрачный/чёрный	
30	бежевый/чёрный	

Основные цвета с синей спиралью

31	коричневый/синий	
32	серый/синий	
33	красный/синий	
34	розовый/синий	
35	оранжевый/синий	
36	прозрачный/синий	
37	бежевый/синий	



Основные цвета с коричневой спиралью

38	серый/коричневый	
39	красный/коричневый	
40	фиолетовый/коричневый	
41	розовый/коричневый	
42	оранжевый/коричневый	
43	прозрачный/коричневый	
44	бежевый/коричневый	





Основные цвета с серой спиралью

45	красный/серый	
46	фиолетовый/серый	
47	розовый/серый	
48	оранжевый/серый	
49	прозрачный/серый	
50	бежевый/серый	



Основные цвета с красной спиралью

51	оранжевый/красный	
52	прозрачный/красный	
53	бежевый/красный	



Основные цвета с фиолетовой спиралью

54	розовый/фиолетовый	
55	оранжевый/фиолетовый	
56	прозрачный/фиолетовый	
57	бежевый/фиолетовый	









Основные цвета с розовой спиралью

58	прозрачный/розовый	
59	бежевый/розовый	









Основные цвета с оранжевой спиралью

60	прозрачный/оранжевый	
61	бежевый/оранжевый	







Основные цвета с бело-чёрной спиралью

62	синий/белый/чёрный	
63	коричневый/белый/чёрный	
64	серый/белый/чёрный	
65	красный/белый/чёрный	
66	фиолетовый/белый/чёрный	
67	розовый/белый/чёрный	
68	оранжевый/белый/чёрный	
69	прозрачный/белый/чёрный	
70	бежевый/белый/чёрный	

Основные цвета с бело-синей спиралью

71	коричневый/белый/синий	
72	серый/белый/синий	
73	красный/белый/синий	
74	фиолетовый/белый/синий	
75	розовый/белый/синий	
76	оранжевый/белый/синий	
77	прозрачный/белый/синий	
78	бежевый/белый/синий	

Основные цвета с бело-коричневой спиралью

79	серый/белый/коричневый	
80	красный/белый/коричневый	
81	фиолетовый/белый/коричневый	
82	розовый/белый/коричневый	
83	оранжевый/белый/коричневый	
84	прозрачный/белый/коричневый	
85	бежевый/белый/коричневый	



Основные цвета с бело-серой спиралью

86	красный/белый/серый	
87	фиолетовый/белый/серый	
88	розовый/белый/серый	
89	оранжевый/белый/серый	
90	прозрачный/белый/серый	
91	бежевый/белый/серый	



Основные цвета с бело-красной спиралью

92	синий/белый/красный	
93	коричневый/белый/красный	
94	фиолетовый/белый/красный	
95	розовый/белый/красный	
96	оранжевый/белый/красный	

Основные цвета с бело-фиолетовой спиралью

97	коричневый/белый/фиолетовый	
98	оранжевый/белый/фиолетовый	

Основные цвета с чёрно-синей спиралью

99	коричневый/чёрный/синий	
100	серый/чёрный/синий	
101	красный/чёрный/синий	

Цветовая маркировка жил кабелей UNITRONIC®

Маркировка представляет собой цвета и цветовые комбинации до 102-х жильных кабелей и состоит из 10 основных цветов. Различные комбинации основных цветов достигаются путём нанесения одной или двух спиралей или маркировочных колец. Таким образом, каждую жилу можно легко отличить от других. Счёт жил начинается от центра, жёлто-зелёная жила заземления всегда в наружном повороте.

Основные цвета

0	зелёно-жёлтый	
1	чёрный	
2	синий	
3	коричневый	
4	бежевый	
5	жёлтый	
6	зелёный	
7	фиолетовый	
8	розовый	
9	оранжевый	
10	прозрачный	

Основные цвета с белой спиралью

11	красный/белый	
12	синий/белый	
13	жёлтый/белый	
14	зелёный/белый	
15	фиолетовый/белый	
16	оранжевый/белый	
17	коричневый/белый	

Основные цвета с красной спиралью

18	синий/красный	
19	жёлтый/красный	
20	зелёный/красный	
21	белый/красный	
22	оранжевый/красный	
23	коричневый/красный	

Основные цвета с чёрной спиралью

24	красный/чёрный	
25	синий/чёрный	
26	жёлтый/чёрный	
27	зелёный/чёрный	
28	фиолетовый/чёрный	
29	белый/чёрный	
30	оранжевый/чёрный	
31	коричневый/чёрный	

Основные цвета с зелёной спиралью

32	красный/зелёный	
33	серый/зелёный	
34	фиолетовый/зелёный	
35	белый/зелёный	
36	оранжевый/зелёный	
37	коричневый/зелёный	

Основные цвета с жёлтой спиралью

38	красный/жёлтый	
39	синий/жёлтый	
40	фиолетовый/жёлтый	
41	белый/жёлтый	
42	коричневый/жёлтый	

Основные цвета с синей спиралью

43	красный/синий	
44	белый/синий	
45	оранжевый/синий	
46	коричневый/синий	

Основные цвета с фиолетовой спиралью

47	жёлтый/фиолетовый	
48	зелёный/фиолетовый	
49	белый/фиолетовый	
50	оранжевый/фиолетовый	
51	коричневый/фиолетовый	

Основной цвет: чёрный, с цветной спиралью

52	чёрный/белый	
53	чёрный/жёлтый	
54	чёрный/красный	
55	чёрный/зелёный	
56	чёрный/синий	
57	чёрный/фиолетовый	

Основной цвет: серый, с цветной спиралью

58	серый/белый	
59	серый/чёрный	
60	серый/жёлтый	
61	серый/красный	
62	серый/синий	
63	серый/фиолетовый	

Основные цвета с серой спиралью

64	красный/серый	
65	синий/серый	
66	жёлтый/серый	
67	зелёный/серый	
68	фиолетовый/серый	
69	белый/серый	
70	оранжевый/серый	

Основные цвета с бело-красной спиралью

71	синий/белый/красный	
72	жёлтый/белый/красный	
73	зелёный/белый/красный	
74	коричневый/белый/красный	

Основные цвета с бело-чёрной спиралью

75	красный/белый/чёрный	
76	синий/белый/чёрный	
77	жёлтый/белый/чёрный	
78	зелёный/белый/чёрный	
79	фиолетовый/белый/чёрный	
80	оранжевый/белый/чёрный	
81	коричневый/белый/чёрный	

Основные цвета с бело-зелёной спиралью

82	красный/белый/зелёный	
83	жёлтый/белый/зелёный	
84	фиолетовый/белый/зелёный	
85	оранжевый/белый/зелёный	
86	коричневый/белый/зелёный	

Основные цвета с бело-синей спиралью

87	красный/белый/синий	
88	жёлтый/белый/синий	
89	оранжевый/белый/синий	
90	коричневый/белый/синий	

Основные цвета с бело-фиолетовой спиралью

91	жёлтый/белый/фиолетовый	
92	зелёный/белый/фиолетовый	
93	оранжевый/белый/фиолетовый	
94	коричневый/белый/фиолетовый	

Основные цвета с красно-чёрной спиралью

95	синий/красный/чёрный	
96	жёлтый/красный/чёрный	
97	зелёный/красный/чёрный	
98	белый/красный/чёрный	
99	коричневый/красный/чёрный	

Основные цвета с красно-зелёной спиралью

100	жёлтый/красный/зелёный	
101	белый/красный/зелёный	
102	оранжевый/красный/зелёный	

Таблица 8-1: международная цветовая маркировка термопарных и компенсационных кабелей

Термопара	 IEC 60584-3		 DIN 43710*		 ANSI MC 96.1		 BS 4937		 NF C 42-324		
	Материал ⊕ ⊖	Обозначение XC	CC	Обозначение XC	CC	Обозначение XC	CC	Обозначение XC	CC	Обозначение XC	CC
T Cu – CuNi	TX  -25 °C до +100 °C				TX  0 °C до +100 °C		TX  0 °C до +100 °C		TX  -25 °C до +100 °C		
U Cu – CuNi			UX  0 °C до +200 °C								
J Fe – CuNi	JX  -25 °C до +200 °C				JX  0 °C до +200 °C		JX  0 °C до +200 °C		JX  -25 °C до +200 °C		
L Fe – CuNi			LX  0 °C до +200 °C								
E NiCr – CuNi	EX  -25 °C до +200 °C				EX  0 °C до +200 °C		EX  0 °C до +200 °C		EX  -25 °C до +200 °C		
K NiCr – Ni	KX  -25 °C до +200 °C		KX  0 °C до +200 °C		KX  0 °C до +200 °C		KX  0 °C до +200 °C		KX  -25 °C до +200 °C		
	 KCA 0 °C до +150 °C		 KCA 0 °C до +150 °C						 WC 0 °C до +150 °C		
N NiCrSi – NiSi	 KCB 0 °C до +100 °C						 VX 0 °C до +100 °C		 VC 0 °C до +100 °C		
	NX  -25 °C до +200 °C 0 °C до +150 °C										
R S PtRh13 – Pt PtRh10 – Pt	 RCB SCB 0 °C до +200 °C		 RCB SCB 0 °C до +200 °C		 SX 0 °C до +200 °C		 SX 0 °C до +200 °C		 SC 0 °C до +200 °C		
					 BX 0 °C до +100 °C				 BC 0 °C до +100 °C		

Данные температуры указывают температурный диапазон применения этих типов проводов.
Температурный диапазон применения должен быть снижен, если этого требуют применяемые изоляционные материалы.
*DIN 43710 был отменён в апреле 1994 года.

XC = кабель-удлинитель
CC = компенсационный кабель

Таблица 8-2: измерение температуры с помощью термопар

Принцип измерения температуры

Термоэлектрический эффект описывает термо-ЭДС, которое возникает между двумя различными электрическими проводниками с различной температурой на разных концах.

Этот эффект может быть использован в термопарах, которые состоят из двух металлов или сплавов, которые создают определенное термо-ЭДС как термопары.

С помощью этого термо-ЭДС, разность температур между контактными точками, которые обычно находятся в точке измерения и крепятся при помощи холодной пайки, определяется как связанная со значением температуры для каждой ЭДС термопары. Холодная пайка должна иметь известную и постоянную температуру, чтобы точно определить разность температур в точке измерения.

Для прокладки кабелей между точкой измерения и точкой подключения обычно используются термопары. Между точкой подключения и точкой с холодной пайкой для передачи сигнала обычно используются компенсационные или удлинительные провода.

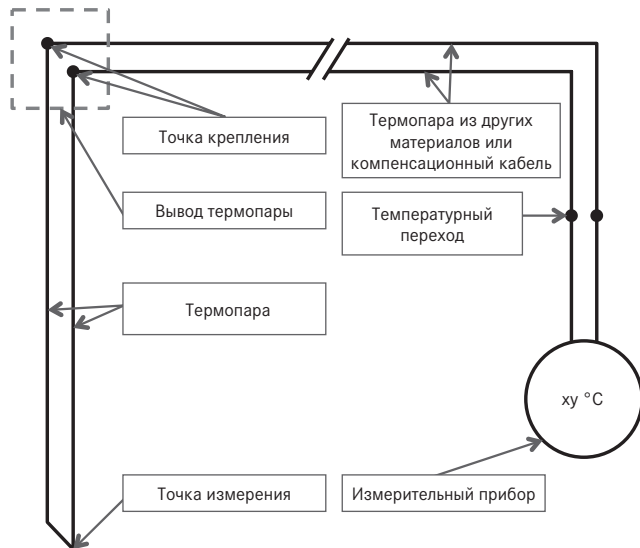

Три типа кабелей

Термопары

- Обозначение (K, R...)
- Подтвержденный температурный диапазон термопары (Тип K - до +1200 градусов)
- Используемые сплавы (NiCr/Ni содержит NiCr/Ni)
- Используется между точкой измерения и точкой подключения или холодной пайкой

Кабель-удлинитель (XC):

- Обозначение + "X" (KX, LX...)
- Подтвержденный температурный диапазон термопары (Тип KX - до 200 градусов)
- Используемые сплавы (NiCr/Ni содержит NiCr/Ni)
- В основном используется как соединительный кабель между точкой соединения и холодной пайкой

Компенсационные кабели (CC):

- Обозначение + "C" так же иногда встречаются обозначения (KCA, RCB/SCB...)
- Подтвержденный температурный диапазон термопары (Тип KCA - до +150 градусов)
- Используемые сплавы (KCA (NiCr/Ni) содержит специальные Fe/CuNi)
- В основном используется как соединительный кабель между точкой соединения и холодной пайкой

В кабелях используются данные сплавы

Тип	Положительная жила	отрицательная жила
TX	Cu	CuNi
JX	Fe	CuNi
LX	Fe	CuNi
EX	NiCr	CuNi
K	NiCr	Ni
KX	NiCr	Ni
KCA	Fe	CuNi
NX	NiCrSi	NiSi
NC	Cu	CuNi
RCB/SCB	Cu	CuNi

Критерии выбора кабеля:

Тип Термопара

Каждая термопара имеет свои специфические термоэлектрические свойства. Из-за смешивания различных термопар, возникают ошибки измерения.

Температура окружающей среды, в которой используется кабель

Температура окружающей среды является решающим фактором для выбора изоляции и материала оболочки для кабеля. Температурный диапазон должен быть снижен, если это требуется для изоляционного материала, используемого в кабеле.

Материал изоляции и оболочки	Температурный диапазон для неподвижного применения
ПВХ	-25 °C до +80 °C
Силикон	-50 °C до +180 °C
Стекловолокно	-50 °C до +200 °C
Фторэтилен-пропилен (FEP)	-100 °C до +205 °C
Е-стекло (E-glass)	-90 °C до +400 °C
Керамоволокно	до +1200 °C

Температура окружающего воздуха в месте соединения

Каждый удлинительный и компенсационный кабель подходит для определенного диапазона температур. Это означает, что кабель имеет те же термоэлектрические свойства, что и термопары в этом температурном диапазоне применения. Пожалуйста, найдите нужный Вам температурный диапазон применения в таблице T8.1.

Специфические кабели:

- Железный проводник часто покрыт медью. Это защищает проводник от коррозии. Железный проводник магнитится и может быть легко идентифицирован с помощью этого свойства.
- Для термопар R и S термоэлектрические свойства одинаковы в пределах температуры применения до +200 °C, поэтому для обоих типов используется только один компенсирующий кабель (RCB/SCB).

VDE 0293-308/HD 308 S2
Цветовая маркировка жил для низковольтных кабелей и проводов

Маркировка жил многожильных кабелей и проводов для электрических и распределительных систем. Кабели для безопасного подключения переносного оборудования или ручного инструмента. 3а и 4а: только для подходящих специальных условий применения.

Количество жил	Кабели и провода с жилой заземления (обозначается J или G)	Кабели и провода без жилы заземления (обозначаются O или X)	Кабели с концентрической жилой
2	-	СИН./КОРИЧ.	СИН./КОРИЧ.
3	Ж-З/КОРИЧ./СИН.	КОРИЧ./ЧЁРН./СЕР.	СИН./КОРИЧ./ЧЁРН.
3а	-	СИН./КОРИЧ./ЧЁРН.	СИН./КОРИЧ./ЧЁРН.
4	Ж-З/КОРИЧ./ЧЁРН./СЕР.	СИН./КОРИЧ./ЧЁРН./СЕР.	СИН./КОРИЧ./ЧЁРН./СЕР.
4а	Ж-З/СИН./КОРИЧ./ЧЁРН	-	-
5	Ж-З/СИН./КОРИЧ./ЧЁРН./СЕР.	СИН./КОРИЧ./ЧЁРН./СЕР./ЧЁРН.	СИН./КОРИЧ./ЧЁРН./СЕР./ЧЁРН.
6 и более	Ж-З/ЧЁРН. с цифровой маркировкой	ЧЁРН. с цифровой маркировкой	ЧЁРН. с цифровой маркировкой

**Цветовая маркировка для силовых кабелей в соотв. с VDE 0293 (старая) –
(цвета по IEC 60757)**

Маркировка жил многожильных кабелей для подключения передвижного электрооборудования.

Количество жил	Кабели с жёлто/зелёной жилой заземления (гармонизированные)	Кабели без жёлто/зелёной жилы заземления (негармонизированные)	Кабели с концентрической жилой
2	-	СИН./КОРИЧ.	-
3	СИН./КОРИЧ./СИН.	СИН./КОРИЧ./ЧЁРН.	-
3	-	СИН./КОРИЧ./ЧЁРН.	-
4	СИН./ВК/СИН./КОРИЧ.	СИН./КОРИЧ./ЧЁРН./СЕР.	-
5	СИН./ЧЁРН./СИН./КОРИЧ./ЧЁРН.	СИН./КОРИЧ./ЧЁРН./СЕР./ЧЁРН.	-
6 и более	Ж-З/другие жилы чёрные с цифровой маркировкой, начиная с 1 от центра, Ж-З жила заземления в наружном повиве	ЧЁРН. с цифровой маркировкой	-

Маркировка жил многожильных кабелей для неподвижной прокладки.

Количество жил	Кабели с жёлто/зелёной жилой заземления (обозначается -J-)	Кабели без жёлто/зелёной жилы заземления (обозначается -O-)	Кабели с концентрической жилой
2	-	ЧЁРН./СИН.	ЧЁРН./СИН.
3	Ж-З/ЧЁРН./СИН.	КОРИЧ./СИН./ЧЁРН.	ЧЁРН./СИН./КОРИЧ.
3	-	КОРИЧ./ЧЁРН./СИН.	-
4	Ж-З/ЧЁРН./СИН./КОРИЧ.	ЧЁРН./КОРИЧ./СИН./ЧЁРН.	ЧЁРН./СИН./КОРИЧ./ЧЁРН.
5	Ж-З/ЧЁРН./СИН./КОРИЧ./ЧЁРН.	ЧЁРН./КОРИЧ./СИН./ЧЁРН./ЧЁРН.	-
6 и более	Ж-З/другие жилы чёрные с цифровой маркировкой, начиная с 1 от центра, Ж-З жила заземления в наружном повиве	Чёрные жилы с цифровой маркировкой, начиная с 1 от центра	Чёрные жилы с цифровой маркировкой, начиная с 1 от центра

DIN 47100/Январь 1988 – цветовая маркировка для UNITRONIC® с парной скруткой жил

У каждой пары есть одна а-жила и одна б-жила. Маркировка повторяется первый раз начиная с 23 пары, и во второй раз с 45 пары. Первый цвет - всегда основной цвет жилы, второй - цвет кольца.

Номер пары	Цвет а-жилы	Цвет б-жилы	Номер пары	Цвет а-жилы	Цвет б-жилы
1	белый	коричневый	13	белый/чёрный	коричневый/чёрный
2	зелёный	жёлтый	14	серый/зелёный	жёлтый/серый
3	серый	розовый	15	розовый/зелёный	жёлтый/розовый
4	синий	красный	16	зелёный/синий	жёлтый/синий
5	чёрный	фиолетовый	17	зелёный/красный	жёлтый/красный
6	серый/розовый	красный/синий	18	зелёный/чёрный	жёлтый/чёрный
7	белый/зелёный	коричневый/зелёный	19	серый/синий	розовый/синий
8	белый/жёлтый	жёлтый/коричневый	20	серый/красный	розовый/красный
9	белый/серый	серый/коричневый	21	серый/чёрный	розовый/чёрный
10	белый/розовый	розовый/коричневый	22	синий/чёрный	красный/чёрный
11	белый/синий	коричневый/синий	23-44	см. 1 - 22	см. 1 - 22
12	белый/красный	коричневый/красный	45-66	см. 1 - 22	см. 1 - 22

Цветовая маркировка DIN 47100 (отличная от DIN, так как цвета не повторяются после 44 жилы)

Исключение: 4-жильный провод: белый, жёлтый, коричневый, зелёный.

Номер жилы	Цвет	Номер жилы	Цвет	Номер жилы	Цвет	Номер жилы	Цвет	Номер жилы	Цвет
1	белый	14	коричневый/зелёный	27	серый/зелёный	40	розовый/красный	53	белый/серый/чёрный
2	коричневый	15	белый/жёлтый	28	жёлтый/серый	41	серый/чёрный	54	серый/коричневый/чёрный
3	зелёный	16	жёлтый/коричневый	29	розовый/зелёный	42	розовый/чёрный	55	белый/розовый/чёрный
4	жёлтый	17	белый/серый	30	жёлтый/розовый	43	синий/чёрный	56	розовый/коричневый/чёрный
5	серый	18	серый/коричневый	31	зелёный/синий	44	красный/чёрный	57	белый/синий/чёрный
6	розовый	19	белый/розовый	32	жёлтый/синий	45	белый/коричневый/чёрный	58	коричневый/синий/чёрный
7	синий	20	розовый/коричневый	33	зелёный/красный	46	жёлтый/зелёный/чёрный	59	белый/красный/чёрный
8	красный	21	белый/синий	34	жёлтый/красный	47	серый/розовый/чёрный	60	коричневый/красный/чёрный
9	чёрный	22	коричневый/синий	35	зелёный/чёрный	48	красный/синий/чёрный	61	чёрный/белый
10	фиолетовый	23	белый/красный	36	жёлтый/чёрный	49	белый/зелёный/чёрный		
11	серый/розовый	24	коричневый/красный	37	серый/синий	50	коричневый/зелёный/чёрный		
12	красный/синий	25	белый/чёрный	38	розовый/синий	51	белый/жёлтый/чёрный		
13	белый/зелёный	26	коричневый/чёрный	39	серый/красный	52	жёлтый/коричневый/чёрный		

Цветовая маркировка для UNITRONIC® 300 и 300 S (20 – 16 AWG)

Номер жилы	Цвет	Номер жилы	Цвет	Номер жилы	Цвет	Номер жилы	Цвет	Номер жилы	Цвет
1	чёрный	11	розовый	21	белый/коричневый	31	белый/чёрный/серый	41	белый/зелёный/красный
2	красный	12	светло коричневый	22	белый/оранжевый	32	белый/чёрный/фиолетовый	42	белый/зелёный/зелёный
3	белый	13	красный/зелёный	23	белый/серый	33	белый/чёрный/чёрный	43	белый/зелёный/синий
4	зелёный	14	красный/жёлтый	24	белый/фиолетовый	34	белый/красный/чёрный	44	белый/зелёный/коричневый
5	оранжевый	15	красный/чёрный	25	белый/чёрный/красный	35	белый/красный/красный	45	белый/зелёный/фиолетовый
6	синий	16	белый/чёрный	26	белый/чёрный/зелёный	36	белый/красный/зелёный	46	белый/синий/чёрный
7	коричневый	17	белый/красный	27	белый/чёрный/жёлтый	37	белый/красный/синий	47	белый/синий/красный
8	жёлтый	18	белый/зелёный	28	белый/чёрный/синий	38	белый/красный/коричневый	48	белый/синий/зелёный
9	фиолетовый	19	белый/жёлтый	29	белый/чёрный/коричневый	39	белый/красный/фиолетовый	49	белый/синий/синий
10	серый	20	белый/синий	30	белый/чёрный/оранжевый	40	белый/зелёный/чёрный	50	белый/синий/коричневый

Цветовая маркировка для UNITRONIC® 300 и 300 S (24 – 22 AWG)

Номер жилы	Цвет	Номер жилы	Цвет	Номер жилы	Цвет	Номер жилы	Цвет	Номер жилы	Цвет
1	чёрный	11	белый/чёрный	21	белый/чёрный/красный	31	белый/коричневый/зелёный	41	белый/оранжевый/жёлтый
2	коричневый	12	белый/коричневый	22	белый/чёрный/оранжевый	32	белый/коричневый/синий	42	белый/оранжевый/зелёный
3	красный	13	белый/красный	23	белый/чёрный/жёлтый	33	белый/коричневый/фиолетовый	43	белый/оранжевый/синий
4	оранжевый	14	белый/оранжевый	24	белый/чёрный/зелёный	34	белый/коричневый/серый	44	белый/оранжевый/фиолетовый
5	жёлтый	15	белый/жёлтый	25	белый/чёрный/синий	35	белый/красный/оранжевый	45	белый/оранжевый/серый
6	зелёный	16	белый/зелёный	26	белый/чёрный/фиолетовый	36	белый/красный/жёлтый	46	белый/жёлтый/зелёный
7	синий	17	белый/синий	27	белый/чёрный/серый	37	белый/красный/зелёный	47	белый/жёлтый/синий
8	фиолетовый	18	белый/фиолетовый	28	белый/коричневый/красный	38	белый/красный/синий	48	белый/жёлтый/фиолетовый
9	серый	19	белый/серый	29	белый/коричневый/оранжевый	39	белый/красный/фиолетовый	49	белый/жёлтый/серый
10	белый	20	белый/чёрный/коричневый	30	белый/коричневый/жёлтый	40	белый/красный/серый	50	белый/жёлтый/синий

Цветовая маркировка жил телефонных кабелей в соответствии с VDE

Цветовая маркировка жил для J-Y(ST)Y... LG в соответствии с DIN VDE 0815

Цвет а-жилы в каждой 1-ой паре (счётной паре) в каждом повиве - красный, у всех других пар - белый. Цвет б-жилы голубой, желтый, зеленый, коричневый, черный с последовательным повторением, следующий:

Цвет б-жилы	Номер пары									
синяя	1	6	11	16	21	26	31	36	41	46
жёлтая	2	7	12	17	22	27	32	37	42	47
зелёная	3	8	13	18	23	28	33	38	43	48
коричневая	4	9	14	19	24	29	34	39	44	49
чёрная	5	10	15	20	25	30	35	40	45	50
синяя	51	56	61	66	71	76	81	86	91	96
жёлтая	52	57	62	67	72	77	82	87	92	97
зелёная	53	58	63	68	73	78	83	88	93	98
коричневая	54	59	64	69	74	79	84	89	94	99
чёрная	55	60	65	70	75	80	85	90	95	100

Счёт пар начинается с внешнего/наружного повива, последовательно по всем повивам. Счёт начинается со счётного элемента (пара с красной жилой).

Пример: J-Y(ST)Y 10 x 2x0,8 LG

Внешний повив, 8 пар: крас.-голуб., бел.-желт., бел.-зел., бел.-корич., бел.-черн., бел.-голуб., бел.-желт., бел.-зел.

Внутренний повив, 2 пары: крас.-корич., бел.-черн.

Исключение:

Двухпарные типы со звёздной четвёрочной скруткой жил со следующими цветами:



Пучок 1: а-жила: красная
б-жила: черная

Пучок 2: а-жила: белая
б-жила: желтая

Цветовая маркировка жил для А-2Y(L)2Y... ST III BD и А-2YF(L)2Y... ST III BD в соответствии со стандартом DIN VDE 0816 и для J-H(ST)H ... BD и J-2Y(ST)Y... ST III BD по DIN VDE 0815

Маркировка жил осуществляется черными кольцами. Звёздная четвёрка состоит из:

Пучок 1

а-жила без кольца 
б-жила 

Пучок 2

а-жила 
б-жила 

Жилы звёздной четвёрки в каждом пучке должны иметь следующую цветовую маркировку, она последовательно повторяется в каждом пучке:

Четвёрка 1 - основной цвет красный

Четвёрка 2 - основной цвет зеленый

Четвёрка 3 - основной цвет серый

Четвёрка 4 - основной цвет желтый

Четвёрка 5 - основной цвет белый

5 звёздных четвёрок (10 пар жил) скручиваются в основной пучок. Счётные пучки маркируются красной спиральной лентой. Остальные пучки маркируются белой спиральной лентой.

Цветовая маркировка жил для JE-Y(ST)Y... BD и JE-LiYCY... BD в соответствии с DIN VDE 0815

Жилы пар в каждом пучке должны иметь следующую цветовую маркировку, которая повторяется в пучках в той же последовательности:

Основные цвета пар:

Пара:	1	2	3	4
а-жила:	синяя	серая	зелёная	белая
б-жила:	красная	жёлтая	коричневая	чёрная

Исключение:











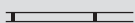

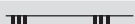
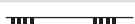
Двухпарные кабели скручены в звёздную четвёрку и имеют цвета:

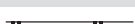
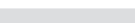
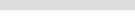
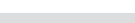
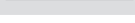
Пучок 1: а-жила: голубая
б-жила: красная

Пучок 2: а-жила: серая
б-жила: жёлтая

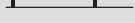
4 пары жил скручиваются в пучок, пучки маркируются основным цветом изоляции и цветовой кольцевой маркировкой, группы цветовых колец находятся на расстоянии прим. 60 мм.

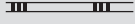
В кабелях с количеством пучков более, чем 12, 13-й и последующие пучки имеют маркировку цветной спиральной лентой.

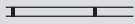
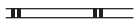
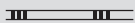
Пучок	Цвет кольца	Группа колец	Спиральная полоса пучка
1	розовый		-
2	розовый		-
3	розовый		-
4	розовый		-
5	оранжевый		-
6	оранжевый		-
7	оранжевый		-
8	оранжевый		-
9	фиолетовый		-
10	фиолетовый		-
11	фиолетовый		-
12	фиолетовый		-
13	розовый		синий
14	розовый		синий
15	розовый		синий
16	розовый		синий
17	розовый		красный
18	розовый		красный
19	розовый		красный
20	розовый		красный

Сопротивление и конструкция жил (метрическая система)

Сопротивление жил: сеч. до 0,38 мм² по DIN VDE 0812 и DIN VDE 0881 для гибких жил, сеч. от 0,5 мм² по IEC 60228/DIN EN 60228 (VDE 0295) для жил из медных проволок, одно- и многопроволочных.

Номинальное сечение жилы в мм ²	Сопротивление жилы при температуре от 20 °С, Ом/км (макс. значение)			
	из лужённых медных проволок		из нелужённых медных проволок	
	Класс 2	Класс 5 + 6	Класс 2	Класс 5 + 6
0,08		252,0		243,0
0,14		148,0		138,0
0,25		79,9		79,0
0,34		57,5		57,0
0,38		52,8		48,5
0,5	36,7	40,1	36,0	39,0
0,75	24,8	26,7	24,5	26,0
1	18,2	20,0	18,1	19,5
1,5	12,2	13,7	12,1	13,3
2,5	7,56	8,21	7,41	7,98
4	4,70	5,09	4,61	4,95
6	3,11	3,39	3,08	3,30
10	1,84	1,95	1,83	1,91
16	1,16	1,24	1,15	1,21
25	0,734	0,795	0,727	0,780
35	0,529	0,565	0,524	0,554
50	0,391	0,393	0,387	0,386
70	0,270	0,277	0,268	0,272
95	0,195	0,210	0,193	0,206
120	0,154	0,164	0,153	0,161
150	0,126	0,132	0,124	0,129
185	0,100	0,108	0,0991	0,106
240	0,0762	0,0817	0,0754	0,0801
300	0,0607	0,0654	0,0601	0,0641
400	0,0475		0,0470	
500	0,0369		0,0366	
630	0,0286		0,0283	
800	0,0224		0,0221	
1000	0,0177		0,0176	

IEC 60228:2004/номинальное сечение: значение, указывающее на размер жилы, но не подлежит прямому измерению

Скрутка жилы (метрическая система)

Сечение жилы в мм ²	Многопроволочная жила Количество проволок	Жила из тонких проволок Диаметр одной проволоки	Жила из тончайших проволок Диаметр одной проволоки
0,14			макс. 0,10 мм
0,25		макс. 0,15 мм	макс. 0,10 мм
0,34		макс. 0,15 мм	макс. 0,10 мм
0,38		макс. 0,16 мм	макс. 0,16 мм
0,5	мин. 7 проволок	макс. 0,21 мм	макс. 0,16 мм
0,75	мин. 7 проволок	макс. 0,21 мм	макс. 0,16 мм
1,0	мин. 7 проволок	макс. 0,21 мм	макс. 0,16 мм
1,5	мин. 7 проволок	макс. 0,26 мм	макс. 0,16 мм
2,5	мин. 7 проволок	макс. 0,26 мм	макс. 0,16 мм
4	мин. 7 проволок	макс. 0,31 мм	макс. 0,16 мм
6	мин. 7 проволок	макс. 0,31 мм	макс. 0,21 мм
10	мин. 7 проволок	макс. 0,41 мм	макс. 0,21 мм
16	мин. 7 проволок	макс. 0,41 мм	макс. 0,21 мм
25	мин. 7 проволок	макс. 0,41 мм	макс. 0,21 мм
35	мин. 7 проволок	макс. 0,41 мм	макс. 0,21 мм
50	мин. 19 проволок	макс. 0,41 мм	макс. 0,31 мм
70	мин. 19 проволок	макс. 0,51 мм	макс. 0,31 мм
95	мин. 19 проволок	макс. 0,51 мм	макс. 0,31 мм
120	мин. 37 проволок	макс. 0,51 мм	макс. 0,31 мм
150	мин. 37 проволок	макс. 0,51 мм	макс. 0,31 мм
185	мин. 37 проволок	макс. 0,51 мм	макс. 0,41 мм
240	мин. 37 проволок	макс. 0,51 мм	макс. 0,41 мм
300	мин. 61 проволок	макс. 0,51 мм	макс. 0,41 мм
400	мин. 61 проволок	макс. 0,51 мм	
500	мин. 61 проволок	макс. 0,61 мм	
630	мин. 91 проволок	макс. 0,61 мм	

УКАЗАНИЯ ПО СТАНДАРТАМ:

Для однопроволочных жил ... (класс 1), смотрите DIN EN 60228 (VDE 0295), таблица 1

Для многопроволочных жил ... (класс 2), смотрите DIN EN 60228 (VDE 0295), таблица 2

Для особогибких жил ... (класс 5), смотрите DIN EN 60228 (VDE 0295), таблица 3

Для сверхгибких ... (класс 6), смотрите DIN EN 60228 (VDE 0295), таблица 4

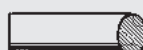

Однопроволочная жила



Однопроволочная жила/Многопроволочная



Особогибкая жила

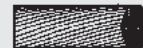

Сверхгибкая жила

Таблица 12-1: Токовая нагрузка

Для кабелей и проводов с номинальным напряжением до 1000 В и для термостойких кабелей при температуре окружающей среды до +30 °С. Общие указания и рекомендуемые значения вы найдёте в стандарте DIN VDE 0298 часть 2 и 4.

Данные значения в последующих таблицах являются ориентировочными и взяты в простейшей форме из стандартов DIN VDE 0298 ч. 4, 2013-06, таблицы 11 и 15 и на основе стандарта DIN VDE 0891, 1990-05, ч. 1.

По причине авторских прав здесь могут отражаться только выдержки из стандарта DIN VDE 02998 часть 4.

Типы кабелей						
	A Одножильные кабели • Резиновая изоляция • Изоляция из ПВХ • Изоляция из термопластичного эластомера • Термостойкие	B Многожильные кабели для бытовых приборов и ручного инструмента • Резиновая изоляция • Изоляция из ПВХ • Изоляция из термопластичного эластомера		C Многожильные кабели, исключая бытовые приборы и ручной инструмент • Резиновая изоляция • Изоляция из ПВХ • Изоляция из термопластичного эластомера • Термостойкие	D Многожильные кабели в резиновой оболочке мин. 0,6/1 кВ Одножильные специальные кабели в резиновой оболочке 0,6/1 или 1,8/3 кВ	
Способ монтажа						
Количество жил под нагрузкой	1 ³⁾	2	3	2 или 3	3	1 ³⁾
Номинальное сечение, мм ²	Токовая нагрузка, А	Токовая нагрузка, А		Токовая нагрузка, А	Токовая нагрузка, А	
0,08 ¹⁾	3	-	-	2	-	-
0,14 ¹⁾	4,5	-	-	3	-	-
0,25 ¹⁾	7	-	-	4,5	-	-
0,34 ¹⁾	8	-	-	5	-	-
0,5	12 ²⁾	3	3	9 ²⁾	-	-
0,75	15	6	6	12	-	-
1,0	19	10	10	15	-	-
1,5	24	16	16	18	23	30
2,5	32	25	20	26	30	41
4	42	32	25	34	41	55

¹⁾Значения токовых нагрузок из стандарта VDE 0891-1 для маленьких сечений (0,08 мм² - 0,34 мм²)

²⁾Расширенный диапазон для сеч. 0,5 мм², на основе стандарта DIN VDE 0298 ч. 4, 2013-06, табл. 11

³⁾При прокладке нескольких одножильных кабелей без зазора или связанных в пучки, необходимо учитывать стандарт DIN VDE 0298 ч. 4, 2013-06, таблицу 10

УКАЗАНИЯ:

Изображение данной таблицы отличается от таблицы в DIN VDE 0298 ч. 4, в случае сомнения проверить себя можно по актуальному изданию стандарта VDE 0298 ч. 4

Пожалуйста, учитывайте все поправочные коэффициенты кроме таблицы 12-1, для:

- отличающейся температуры окружающей среды: табл. 12-2
- кабели с более, чем 3 нагруженными жилами сеч. до 10 мм²: табл. 12-3
- термостойкие кабели с температурой окружающей среды более 50°: табл. 12-4
- для намотанных на барабан кабелей: табл. 12-5
- прокладка одножильных или многожильных кабелей пучком в трубах, каналах, на стене или полу: табл. 12-6
- прокладка многожильных кабелей пучком в лотках или платформах: табл. 12-7
- прокладка одножильных кабелей пучком в лотках или платформах: табл. 12-8

Пожалуйста, учитывайте все токовые нагрузки кроме таблицы 12-1 для:

- гибкие кабели с изоляцией из материалов с электронной сшивкой для промышленного применения: табл. 12-9
- условия эксплуатации для сварочных кабелей H01N2-D и H01N2-E: табл. 12-10
- рабочий ток и мощность потерь медных кабелей: табл. 12-11
- кабели для США: см. выписку из NEC табл. 13
- кабель для неподвижной прокладки в зданиях: см. DIN VDE 0298 часть 4, 2013-06, таблица 3 и 4
- Провод для заземления ESUY: см. DIN VDE 0105-1 (актуальное издание)
- кабели в оборудовании: DIN VDE 60204-1/VDE 0113-1

Заметка по низковольтному электромонтажу – Обеспечение безопасности – Защита от токовых перегрузок:

В соответствии с HD 60364-4-43: 2010 и DIN VDE 0100-430 (VDE 0100-430): 2010-10 (IEC 60364-4-43: 2008, изменение + поправка октябрь 2008)

В соответствии с вышеуказанными стандартами следует принимать во внимание требования к защите проводника под напряжением от токовых перегрузок. Данный стандарт описывает, каким образом кабель под напряжением должен быть защищён одним или несколькими устройствами для автоматического отключения питания в случае перегрузки или короткого замыкания.

Таблица 12-2: Поправочные коэффициенты

Для температур окружающей среды отличающихся от +30 °С. Значения данных в последующей таблице ориентировочные и взяты в упрощённой форме из стандарта DIN VDE 0298 ч. 4, 2013-06, таблицы 17.

С целью защиты авторских прав здесь могут быть даны только выписки из стандарта DIN VDE 0298 ч. 4.

Допустимая/рекомендуемая температура окружающей среды проводника (Подробнее о максимальных значениях в °С Вы можете узнать в разделе "Технические хаактеристики, температурный диапазон для неподвижной или подвижной прокладки" на соответствующей продукту странице каталога)					
	60 °С	70 °С	80 °С	85 °С	90 °С
Температура окружающей среды в °С	Поправочные коэффициенты должны применяться к данным токовой нагрузки в таблице T12-1				
30	1,00	1,00	1,00	1,00	1,00
40	0,82	0,87	0,89	0,90	0,91
50	0,58	0,71	0,77	-	0,82
60	-	0,50	0,63	-	0,71
70	-	-	0,45	-	0,58
80	-	-	-	-	0,41

Таблица 12-3: Поправочные коэффициенты

Для многожильных кабелей с сечением жил до 10 мм². Значения данных в последующей таблице ориентировочные и взяты в упрощённой форме из стандарта DIN VDE 0298 ч. 4, 2013-06, таблицы 26.

С целью защиты авторских прав здесь могут быть даны только выписки из стандарта DIN VDE 0298 ч. 4.

Количество жил под нагрузкой	Поправочный коэффициент для прокладки кабелей на открытом воздухе	Поправочный коэффициент для прокладки кабелей в земле
5	0,75	0,70
7	0,65	0,60
10	0,55	0,50
14	0,50	0,45
24	0,40	0,35

Таблица 12-4: Поправочные коэффициенты для термостойких кабелей и проводов

Значения данных в последующей таблице ориентировочные и взяты в упрощённой форме из стандарта DIN VDE 0298 ч. 4, 2013-06, таблицы 18.

С целью защиты авторских прав здесь могут быть даны только выписки из стандарта DIN VDE 0298 ч. 4.

Допустимая/рекомендуемая температура окружающей среды проводника (Подробнее о максимальных значениях в °С Вы можете узнать в разделе "Технические хаактеристики, температурный диапазон для неподвижной или подвижной прокладки" на соответствующей продукту странице каталога)				
	90 °С	110 °С	135 °С	180 °С
Температура окружающей среды в °С	Поправочные коэффициенты должны применяться к данным токовой нагрузки для термостойких кабелей в таблице T 12-1, колонки A, C или D.			
до 50	1,00	1,00	1,00	1,00
75	0,61	1,00	1,00	1,00
85	0,35	0,91	1,00	1,00
105	-	0,41	0,87	1,00
130	-	-	0,35	1,00
175	-	-	-	0,41

Таблица 12-5: поправочные коэффициенты для намотанных кабелей

Значения данные в последующей таблице ориентировочные и взяты в упрощённой форме из стандарта DIN VDE 0298 ч. 4, 2013-06, таблицы 27.





Количество слоёв на катушке или барабане	1	2	3	4	5
Поправочный коэффициент	0,80	0,61	0,49	0,42	0,38

Для спиральной намотки в 1 слой действует поправочный коэффициент 0,8.

Таблица 12-6: Поправочные коэффициенты

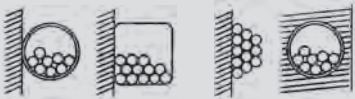
Для прокладки кабелей пучком на стене, в трубах, на полу, под потолком. Значения данных в последующей таблице ориентировочные и взяты в упрощённой форме из стандарта DIN VDE 0298 ч. 4, 2013-06, таблицы 21.

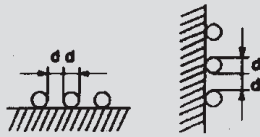
С целью защиты авторских прав здесь могут быть даны только выписки из стандарта DIN VDE 0298 ч. 4.

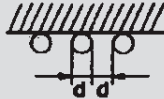
Способы монтажа	Количество многожильных кабелей или проводов или количество цепей переменного тока из одножильных кабелей и проводов (2 или 3 токопроводящие жилы)					
	1	2	3	4	6	10
Поправочные коэффициенты для токовых нагрузок таблицы 12-1						
<p>Прокладка в пучке непосредственно на полу, на стене, в трубах или кабельных каналах.</p> 	1,00	0,80	0,70	0,65	0,57	0,48
<p>Прокладка в один слой на стене или на полу, вплотную без зазора.</p> 	1,00	0,85	0,79	0,75	0,72	0,70
<p>Прокладка в один слой на стене или на полу, с зазором равным диаметру кабеля d.</p> 	1,00	0,94	0,90	0,90	0,90	0,90
<p>Прокладка в один слой под потолком, вплотную без зазора.</p> 	0,95	0,81	0,72	0,68	0,64	0,61
<p>Прокладка в один слой под потолком, с зазором равным диаметру кабеля d.</p> 	0,95	0,85	0,85	0,85	0,85	0,85

○ = Символ для обозначение многожильных или одножильных кабелей и проводов.
ВАЖНАЯ ИНФОРМАЦИЯ: Поправочные коэффициенты должны применяться для определения токовой нагрузки для кабелей одного типа и с одной токовой нагрузкой при прокладке в пучке одним способом монтажа. При этом сечения жил должны отличаться только на порядок.

Таблица 12-7: Поправочные коэффициенты

Для прокладки пучком многожильных кабелей в лотках, кабельных платформах. Значения данных в последующей таблице ориентировочные и взяты в упрощённой форме из стандарта DIN VDE 0298 ч. 4, 2013-06, таблицы 23.

С целью защиты авторских прав здесь могут быть даны только выписки из стандарта DIN VDE 0298 ч. 4.



Способы монтажа		Количество кабельных лотков или каналов	Количество многожильных кабелей						
			1	2	3	4	6	9	
Поправочные коэффициенты									
Неперфорированные кабельные лотки	без зазора		1	0,97	0,84	0,78	0,75	0,71	0,68
	с зазором		1	1,00	0,88	0,82	0,79	0,76	0,73
Перфорированные кабельные лотки	с зазором		1	1,00	1,00	0,98	0,95	0,91	-
	без зазора		1	1,00	0,88	0,82	0,78	0,73	0,72
	с зазором		1	1,00	0,91	0,89	0,88	0,87	-
	без зазора		1	1,00	0,91	0,89	0,88	0,87	-
Кабельные каналы	без зазора		1	1,00	0,87	0,82	0,80	0,79	0,78
	с зазором		1	1,00	1,00	1,00	1,00	1,00	-

ВАЖНО: Поправочные коэффициенты могут применяться только для кабелей, проложенных в один слой способами, описанными выше. Поправочные коэффициенты неприменимы для кабелей, которые проложены в несколько слоев или если зазоры между лотками или каналами превышают данные, указанные в таблице. В таких случаях поправочные коэффициенты должны быть скорректированы (например, в соответствии с Таблицей 12-6).

Таблица 12-8: Поправочные коэффициенты

Для прокладки пучком многожильных кабелей в лотках, кабельных платформах. Значения данных в последующей таблице ориентировочные и взяты в упрощённой форме из стандарта DIN VDE 0298 ч. 4, 2013-06, таблицы 23.

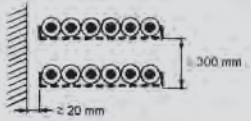
С целью защиты авторских прав здесь могут быть даны только выписки из стандарта DIN VDE 0298 ч. 4.

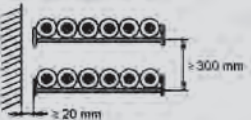
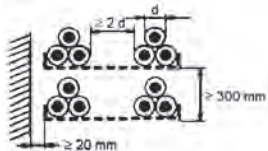
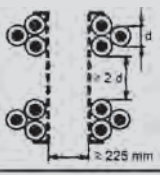
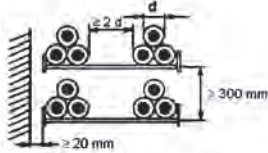
Способы монтажа	Количество кабельных лотков или каналов	Количество 3-х фазных токовых цепей из одножильных кабелей			Применяется как множитель к значениям:	
		1	2	3		
Перфорированные кабельные лотки	1	без зазора 	0,98	0,91	0,87	Три кабеля с горизонтальной прокладкой в один слой
		без зазора 	0,96	0,86	-	Три кабеля с вертикальной прокладкой в один слой
Кабельные платформы	1	без зазора 	1,00	0,97	0,96	Три кабеля с горизонтальной прокладкой в один слой
Перфорированные кабельные лотки	1		1,00	0,98	0,96	Три кабеля с горизонтальным треугольным расположением
			1,00	0,91	0,89	Три кабеля с вертикальным треугольным расположением
Кабельные платформы	1		1,00	1,00	1,00	Три кабеля с горизонтальным треугольным расположением

ВАЖНО: Поправочные коэффициенты могут применяться только к одножильным кабелям, проложенным в один слой способами, описанными выше. Поправочные коэффициенты неприменимы для кабелей, которые проложены в несколько слоев или если зазоры между лотками или каналами превышают данные в таблице. В таких случаях поправочные коэффициенты должны быть скорректированы (например, в соответствии с Таблицей 12-6). В электрических цепях, подключенных параллельно, необходимо рассматривать каждый пучок из трех кабелей как отдельную электрическую цепь.

Таблица 12-9: Токовая нагрузка для кабелей в резиновой оболочке

Токовые нагрузки для гибких кабелей с изоляцией из материалов с электронной сшивкой для промышленного применения (HORN-F/A07RN-F). Значения данных в последующей таблице ориентировочные и взяты в упрощённой форме из стандарта DIN VDE 0298 ч. 4, 2013-06, таблицы 13. С целью защиты авторских прав здесь могут быть даны только выписки из стандарта DIN VDE 0298 ч. 4.

Допустимая рабочая температура жилы 60 °C							
Температура окружающей среды 30 °C							
Способ монтажа: на открытом воздухе							
Количество жил под нагрузкой	2	3	2	2	3	3	3
Номинальное сечение медных жил, мм²	Токовая нагрузка, А						
1	-	-	15	15,5	12,5	13	13,5
1,5	19	16,5	18,5	19,5	15,5	16	16,5
2,5	26	22	25	26	21	22	23
4	34	30	34	35	29	30	30
6	43	38	43	44	36	37	38
10	60	53	60	62	51	52	54
Поправочные коэффициенты для:							
Другие значения температуры окружающей среды	см. Таблицу T 12-2						
Прокладка в пучке	-	T 12-8			T 12-7		
Намотанные кабели	-	-			T 12-5		
Многожильные кабели		-			T 12-3		-

Поправочные коэффициенты для отличающихся температур окружающей среды термостойких гибких кабелей с материалами изоляции с электронной сшивкой. Значения данных в последующей таблице ориентировочные и взяты в упрощённой форме из стандарта DIN VDE 0298 ч. 4, 2013-06, таблицы 18.1.

Температура окруж. среды, °C	Допустимая рабочая температура 90 °C	
	Поправочные коэффициенты, применять для значений токовой нагрузки из таблицы 12-9	
до 60	1,00	
75	0,71	
80	0,58	
85	0,41	

Таблица 12-10: Условия эксплуатации и токовая нагрузка для сварочных кабелей

H01N2-D и H01N2-E

Значения данных в последующей таблице ориентировочные и взяты в упрощённой форме из стандарта DIN VDE 0298 ч. 4, 2013-06, таблицы 16. С целью защиты авторских прав здесь могут быть даны только выписки из стандарта DIN VDE 0298 ч. 4.

Допустимая рабочая температура жилы 85 °C							
Температура окружающей среды 30 °C							
Способ монтажа: свободно в воздухе							
	1						
Количество жил под нагрузкой							
Режим работы	Продолжительно	Непродолжительно					
Продолжительность цикла	-	5 мин.					
Продолжительность включения	100 %	85 %	80 %	60 %	35 %	20 %	8 %
Номинальное сечение медных жил, мм ²	Токовая нагрузка, А						
10	96	97	98	102	114	137	198
16	130	132	134	142	166	204	301
25	173	179	181	196	234	293	442
35	216	226	229	250	304	384	584
50	274	287	293	323	398	508	779
Режим работы	Продолжительно	Непродолжительно					
Продолжительность цикла	-	10 мин.					
Продолжительность включения	100 %	85 %	80 %	60 %	35 %	20 %	8 %
Номинальное сечение медных жил, мм ²	Токовая нагрузка, А						
10	96	96	96	97	102	113	152
16	130	131	131	133	144	167	233
25	173	175	176	182	204	244	351
35	216	220	222	233	268	324	477
50	274	281	284	303	356	439	654
Поправочные коэффициенты для других температур окружающей среды	Таблица Т 12-2						

Таблица 12-11: рабочий ток и потеря мощности в медных проводниках

Иллюстрация взята из DIN EN 61439 1 (VDE 0660 600 1), 2012 06, приложение H.

В следующей таблице приведены справочные значения для рабочих токов и потерь мощности проводников внутри распределительных устройств и аппаратуры управления в идеализированных условиях. Вычислительные методы, используемые для создания значения приведены для того, чтобы вычислять значения для других условий.

С целью защиты авторских прав здесь могут быть отображены лишь отрывки из EN 61439-1 DIN.

Рабочий ток и мощность потерь одножильного кабеля при допустимой температуре на жиле 70 °C
(температура окружающей среды внутри блока коммутационных приборов: 55 °C)



Расположение жил		 Одножильные кабели, в кабельном канале, на стене, горизонтально прол. 6 кабелей (две 3-фазных цепи) длительная нагрузка		 Одножильные кабели с взаимным касанием, прокладка свободно в воздухе или на кабельном лотке с отверстиями, 6 кабелей (две 3-фазных цепи) длительная нагрузка		Расстояние мин. один наружный диаметр кабеля  Одножильные кабели, горизонтально, с расстоянием в воздухе	
Сечение жилы	Сопротивление жилы при 20 °C, R ₂₀ ^a	Макс. рабочий ток, I _{max} ^b	Мощность потерь каждой жилы, P _v	Макс. рабочий ток, I _{max} ^b	Мощность потерь каждой жилы, P _v	Макс. рабочий ток, I _{max} ^b	Мощность потерь каждой жилы, P _v
мм ²	мОм/м	A	Вт/м	A	Вт/м	A	Вт/м
1,5	12,1	8	0,8	9	1,3	15	3,2
2,5	7,41	10	0,9	13	1,5	21	3,7
4	4,61	14	1,0	18	1,7	28	4,2
6	3,08	18	1,1	23	2,0	36	4,7
10	1,83	24	1,3	32	2,3	50	5,4

Таблица 12-12: оценка плотности тока при коротком замыкании для кабелей с медными и алюминиевыми жилами

Значения, приведенные в таблице ниже, являются ориентировочными и упрощенными, взяты из DIN VDE 0298 часть 4, 2013-06, строка 28.

С целью защиты авторских прав здесь могут быть отражены только отрывки из DIN VDE 0298 часть 4.

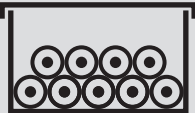
Материал изоляции	Допустимая температура на жиле	Допустимая температура короткого замыкания	Температура на жиле при коротком замыкании в первый момент, °C										
			180	135	110	90	80	70	60	50	40	30	
			Ток короткого замыкания J _{thr} за 1 сек.										
			A/мм ²										
Медный проводник													
EPR*	60	250**								159	165	170	176
ПВХ:													
гибкий кабель до мм ²	70	150							109	117	124	131	138
кабель для неподвижного использования													
до 300 мм ²	70	160							115	122	129	136	143
свыше 300 мм ²	70	140							103	111	118	126	133
ПВХ, термостойкий	90	150				93	101	109	117	124	131	138	
силикон	180	350**	132	153	164	173	178	182	187	192	196	201	
луженая жила		200	49	91	109	122	128	135	141	147	153	159	
Алюминиевый проводник													
ПВХ кабель													
до 300 мм ²	70	160							76	81	85	90	95
свыше 300 мм ²	70	140							68	73	78	83	88

* Этилен-пропилен-каучук (EPR) или этилен-пропилен-Диеновый каучук (EPDM)
 ** Для лужёных жил предел температуры +200 °C, для мягкого припоя до +160 °C.

Таблица 13: Допустимая токовая нагрузка для кабелей в США

Выдержка из стандарта NEC таблица T 310.15 (B) (16)

Допустимая токовая нагрузка изолированных медных жил с номинальным напряжением 0 - 2000 В, от +60 °C до +90 °C (+140 °F - +194 °F). Не более трех жил под нагрузкой в одном кабельном канале, трубе, шланге или одном (многожильном) кабеле, проложенных в земле (прямая прокладка в грунт) при температуре окружающей среды +30 °C (86 °F).

Выдержка из NEC таблица T 310.15 (B) (17)

Допустимая токовая нагрузка одножильных проводов с медной жилой с номинальным напряжением от 0 до 2000 В при прокладке на открытом воздухе, при температуре окружающей среды +30 °C.

(NEC издание 2017)

Сечение жилы AWG или kcmil (MCM)	Токовая нагрузка (A) с допустимой длительной температурой на жиле			Сечение жилы AWG или kcmil (MCM)	Токовая нагрузка (A) с допустимой длительной температурой на жиле		
	60 °C (140 °F)	75 °C (167 °F)	90 °C (194 °F)		60 °C (140 °F)	75 °C (167 °F)	90 °C (194 °F)
18	-	-	14*	18	-	-	18
16	-	-	18*	16	-	-	24
14	15*	20*	25*	14	25*	30*	35*
12	20*	25*	30*	12	30*	35*	40*
10	30*	35*	40*	10	40*	50*	55*
8	40	50	55	8	60	70	80
6	55	65	75	6	80	95	105
4	70	85	95	4	105	125	140
3	85	100	115	3	120	145	165
2	95	115	130	2	140	170	190
1	110	130	145	1	165	195	220
1/0	125	150	170	1/0	195	230	260
2/0	145	175	195	2/0	225	265	300
3/0	165	200	225	3/0	260	310	350
4/0	195	230	260	4/0	300	360	405
250	215	255	290	250	340	405	455
300	240	285	320	300	375	445	500
350	260	310	350	350	420	505	570
400	280	335	380	400	455	545	615
500	320	380	430	500	515	620	700
600	350	420	475	600	575	690	780

Поправочные коэффициенты при температуре окружающей среды выше +30 °C				Поправочные коэффициенты для более трех жил в кабельном канале, трубе или многожильном кабеле	
Температура окружающей среды, °C	60 °C	75 °C	90 °C	Количество жил под нагрузкой	Поправочный коэффициент
21 - 25	1,08	1,05	1,04	от 4 до 6	0,80
26 - 30	1,00	1,00	1,00	от 7 до 9	0,70
31 - 35	0,91	0,94	0,96	от 10 до 20	0,50
36 - 40	0,82	0,88	0,91	от 21 до 30	0,45
41 - 45	0,71	0,82	0,87	от 31 до 40	0,40
46 - 50	0,58	0,75	0,82	41 и более	0,35
51 - 55	0,41	0,67	0,76		
56 - 60	-	0,58	0,71		
61 - 65	-	0,47	0,65		
66 - 70	-	0,33	0,58		
71 - 75	-	-	0,50		
76 - 80	-	-	0,41		
81 - 85	-	-	0,29		

*Для проводника с максимальной токовой защитой обратитесь к NEC 240.4(D)

ПРИМЕЧАНИЕ: Пожалуйста, всегда обращайтесь к действующей редакции NEC. Это следует делать и в других случаях, чем те, что описаны выше. Номинальный ток кабелей в промышленных машинах и оборудовании можно найти в разделе 12, NFPA 79 Издание 2015.

Кабели и технический регламент по продукции для применения в строительстве (CPR)

Применение кабелей в строительных работах уже, практически, так же старо, как и сама передача электроэнергии. Однако классификация кабелей как продукции для применения в строительстве появилась только тогда, когда в силу вступил европейский регламент (CPR) № 305/2011 в июле 2013, и когда был опубликован европейский стандарт EN 50575 в сентябре 2014 г. Часто знаний о правилах классификации характеристик кабелей в строительстве, маркировки продукции и соответствующей документации недостаточно. LAPP будет рад внести вклад и помочь производителям, дистрибьюторам и пользователям.

Это касается кабелей в разрезе применения гармонизированного стандарта, а именно EN 50575:2014 + A1:2016.

На нашем сайте Вы найдёте подробную информацию о применении регламента CPR в отношении кабелей.

Вы найдёте расширенный список вопросов и ответов в разделе FAQ, текущий обзор классификации кабелей по CPR и соответствующую документацию.

Декларация эксплуатационных качеств

LEISTUNGSERKLÄRUNG
Gemäß Anhang III der Verordnung (EU) Nr. 305/2011
Declaration of Performance
According to Annex III of Regulation (EU) no. 305/2011

Dokument-Nr.
Document-no. **UILCPDRoP17_0014150-1_A**

1. Eindeutiger Kenncode des Produkttyps
Unique identification code of the product type
OELFLEX_CLASSIC_100_H-1

2. Verwendungszweck
Usage
Kabel und Leitungen für allgemeine Anwendungen in Bauwerken in Bezug auf die Anforderungen an das Brandverhalten
Cables for general applications in construction works subject to reaction to fire requirements

3. Hersteller
Manufacturer
**U.I. Lapp GmbH
Schulze-Delitzsch-Straße 25
D-70565 Stuttgart**

4. System zur Bewertung und Überprüfung der Leistungsbeständigkeit
System of assessment and verification of constancy of performance
System 1+

5. Diese Leistungserklärung betrifft ein Bauprodukt, das von der harmonisierten Norm EN 13501-6 erfasst ist
This Declaration of Performance concerns a construction product which is covered by the harmonized standard EN 13501-6

6. Produktzertifizierungsstelle
product certification body
No. 0366

7. Erklärte Leistung
Declared Performance

Wesentliche Merkmale Essential characteristics	Leistung Performance	Harmonisierte technische Spezifikation Harmonized technical standard
Brandverhalten Reaction to fire	Cca-s2-d2-a1	EN 50575:2014 + A1:2016
Gefährliche Stoffe Hazardous substances	NPD	

8. Die Leistung des in Nummer 1 genannten Produkts ist in Übereinstimmung mit der erklärten Leistung in Punkt 7.
The performance of the referred product in paragraphs 1 is in conformity with the declared performance in Section 7.

Diese Leistungserklärung ist ausgestellt unter der allgemeinen Verantwortung des unter Punkt 3 genannten Herstellers.
This declaration of performance is issued under the general responsibilities listed in section 3. Manufacturer.

Unterzeichnet für und im Namen des Herstellers von:
Signed for and in name of the manufacturer by:

Stuttgart, 01/04/2017
U.I.Lapp GmbH
Leiter Kabelentwicklung
Head of Cable Development

i.A. Harry Pfeffer

(Силовые, контрольные кабели и кабели связи - кабели универсального применения в строительстве должны соответствовать требованиям по пожаробезопасности).

В разделе загрузок Вы найдёте декларацию эксплуатационных характеристик (DoP) на немецком и английском языках.

Есть два способа найти нужный для скачивания документ.

1. По имени продукта в ниже приведённой таблице.
2. По списку артикулов LAPP/номеру артикулов CPR с указанием номера документа декларации и коду идентификации типа продукта.

В качестве руководства в файлах загрузки Вы найдёте текстовой Readme файл. Законодательное обязательство единообразия и прослеживаемости маркировки продукции знаком CE не является нововведением для каналов поставки и дистрибуции, однако, это крайне важно в отношении регламента CPR. Производителям и дистрибьюторам следует договориться по данному вопросу. Компания LAPP предлагает решение (Distributor Contact).

Более подробную информацию Вы найдёте в разделе FAQ компании LAPP.

	Название продукта
1	ÖLFLEX® CLASSIC 100 H
2	ÖLFLEX® CLASSIC 110 H
3	ÖLFLEX® HEAT 125 MC
4	ÖLFLEX® SMART 108
5	UNITRONIC® BUS PB H
6	05Z-K
7	07Z-K
8	ÖLFLEX CLASSIC 110 CH

CE-маркировка

<http://www.lappkabel.de/cpr>
 U.I.Lapp GmbH Schulze-Delitzsch-Strasse 25 D-70565 Stuttgart

CE 0366
 Document No. DoP: UILCPDRoP17_0014150-1_A

Ident.Code Producttype: OELFLEX®_CLASSIC_100_H-1

First time labeling, year:
Erstmalige Kennz., Jahr: 17

European standard: EN50575:2014+A1:2016

Intended use / Vorgesehene Verwendung:
Cables for general applications in construction works subject to reaction to fire requirements.
Kabel und Leitungen für allgemeine Anwendungen in Bauwerken in Bezug auf die Anforderungen an das Brandverhalten

React. to fire / Brandverhalten: Cca-s2-d2-a1
Hazardous substances / gefährliche Stoffe: NPD

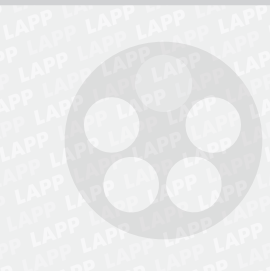

Только для базовых материалов. Изменения возможны в зависимости от применения/конструкции. Смотрите соответствующую страницу каталога.

Критерии применения	Материал					
	Материал, стойкий к биомаслам	Поливинилхлорид	Полиэтилен	Полууретан	Полиэтерэфторэтилен	Тетрафторэтилен Гексафторполиэтилен Сополимер
 Параметр						
Аббревиатура	Специальный TPE	PВХ	РЕ	PUR	PTFE	FEP
Обозначение в соотв. с VDE	—	Y	2Y	11Y	5Y	6Y
Температурный диапазон	-50 +120	-30 +70	-50 +70	-50 +90	-190 +260	-100 +200
Диэлектрическая постоянная	2,4	4,0	2,3	4,0 – 6,0	2,1	2,1
Удельное объёмное электрическое сопротивление (Ω x см)	10 ¹⁵	10 ¹² – 10 ¹⁵	10 ¹⁷	10 ¹²	10 ¹⁸	10 ¹⁸
Разрывная прочность Н/мм ² (МПа)	5 – 20	10 – 25	15 – 30	15 – 45	15 – 40	20 – 25
Относительное удлинение, %	400 – 600	150 – 400	400 – 800	300 – 600	240 – 400	250 – 350
Водопоглощение (20 °С), %	1 – 2	0,4	0,1	1,5	0,01	0,01
Погодостойкость	очень хорошая	хорошая	хорошая	очень хорошая	очень хорошая	очень хорошая
Стойкость к топливам	хорошая	умеренная	умеренная	хорошая	очень хорошая	очень хорошая
Маслостойкость	стойкость к биомаслам: очень хорошая	умеренная	умеренная	хорошая	очень хорошая	очень хорошая
Огнестойкость	горючий	самозатухающий	горючий	самозатухающий*	негорючий	негорючий

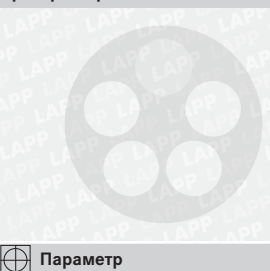
Критерии применения	Материал					
	Этилен тетрафторэтилен	Хлорпреновая резина	Силиконовая резина	Этилен пропилен диен каучук	Термопластичный эластомер на основе полиэфина	Термопластичный эластомер на основе полиэстера
 Параметр						
Аббревиатура	ETFE	CR	SI	EPDM	TPE-O	TPE-E
Обозначение в соотв. с VDE	7Y	5G	2G	3G	—	12Y
Температурный диапазон	-100 +150	-40 +100	-60 +180	-30 +120	-40 +120	-70 +125
Диэлектрическая постоянная	2,6	6,0 – 8,0	2,8 – 3,2	3,2	2,7 – 3,6	3,7 – 5,1
Удельное объёмное электрическое сопротивление (Ω x см)	10 ¹⁶	10 ¹³	10 ¹⁵	10 ¹⁴	5 x 10 ¹⁴	10 ¹²
Разрывная прочность Н/мм ² (МПа)	40 – 50	10 – 25	5 – 10	5 – 25	≥ 6	3 – 25
Относительное удлинение, %	100 – 300	300 – 450	200 – 350	200 – 450	≥ 400	280 – 650
Водопоглощение (20 °С), %	0,01	1	1,0	0,02	1,5	0,3 – 0,6
Погодостойкость	очень хорошая	очень хорошая	очень хорошая	хорошая	умеренная	очень хорошая
Стойкость к топливам	очень хорошая	умеренная	слабая	умеренная	умеренная	хорошая
Маслостойкость	очень хорошая	хорошая	умеренная	умеренная	умеренная	очень хорошая
Огнестойкость	негорючий	самозатухающий	трудно воспламеняемый	горючий	горючий	горючий

* только с дополнительной защитой от пламени

Сопротивление изоляции

Изоляция кабелей и проводов используется для электрической изоляции отдельных проводников. По этой причине, в отличие от проводника, изоляция должна иметь очень высокое электрическое сопротивление (которое также может быть выражено в виде низкой проводимости).

Для достижения этой цели может быть использован целый ряд различных материалов. Механические и электрические свойства этих материалов могут отличаться. Наиболее часто используемые материалы это смеси на основе ПВХ, ПЭ или ТРЕ.

Терминология

Существует много различных терминов для описания сопротивления изоляции. Чтобы помочь разделить и лучше понять эти термины, объясним их кратко ниже.

Удельное объёмное сопротивление

Значение сопротивления, полученного в результате измерения при подачи напряжения на испытательный образец. Это результаты теста, в котором напряжение подключают к двум электродам, которые крепятся к поверхности испытываемого образца (например, изоляция проводов), и пускают ток между этими электродами.

Удельное объёмное электрическое сопротивление (удельное сопротивление контакта)

Это относительная величина, которая зависит от свойств материала электрической изоляции. На практике это значение относится к единице объема; оно, как правило, измеряется в $\Omega \times \text{см}$. Для ПВХ изоляции оно равно: $> 20 \text{ ГОм} \times \text{см}$

Изоляционное сопротивление

Сопротивление изоляции для кабеля может быть определено из объёмного сопротивления и отношения внешнего диаметра сердцевин к диаметру проводника. Обычно измеряется в $\text{МОм} \times \text{км}$ или $\text{ГОм} \times \text{км}$.

В типичных стандартах для кабелей и проводов, как правило, требуется минимальные значения сопротивления изоляции. Эти значения приведены для максимальной рабочей температуры в зависимости от номинального поперечного сечения и изоляции толщины стенки.

Например: Для маслостойкого кабеля управления H05VV5-F, эти значения определены в EN 50525-2-51. Минимальное значение сопротивления изоляции в $3 \times 1,5 \text{ мм}^2$ должно быть не менее $0,010 \text{ МОм} \times \text{км}$.

В действительности значения часто на порядок и более выше требований стандарта.

Методы измерения

Должно быть различие между лабораторными измерениями, проводимыми на жиле для испытания изоляции, и реальными, полными измерениями используемых кабелей и проводов.

Определение сопротивления изоляции и удельного объёмного сопротивления сердечника

Доказательство соблюдения вышеуказанных требований достигается с испытаниями в соответствии с EN 50395 (VDE 0481-395). Для этой цели полностью оголяют 5-метровый образец кабеля, и жилу помещают в водяную баню в на 2 часа. Водяную баню предварительно нагревают до максимальной рабочей температуры кабеля (проводится для кабелей с максимальной температурой на жиле до $90 \text{ }^\circ\text{C}$).

Между проводником и водяной баней подаётся $80 - 500 \text{ В}$ постоянного тока, и через 1 минуту измеряется сопротивление изоляции на каждой жиле. Это значение сопротивления изоляции длиной 1 км рассчитывается для каждой жилы. Ни одно из расчетных значений не должно быть ниже установленного минимального значения в стандарте. См. тему выше: “сопротивления изоляции”.

Объёмное сопротивление может быть использовано для сравнения, так как оно постоянно для каждого материала и не зависит от толщины изоляции и поперечного сечения проводника.

В практической литературе эти значения используются для сравнения различных материалов и представляют собой способ измерения для производителей кабелей и проводов.

Основная система измерений

Вышеупомянутые коэффициенты нельзя сравнивать с коэффициентами сопротивления, которые определяются посредством “сухого измерения” на всем кабеле или на установленных кабелях. В таких случаях коэффициент сопротивления определяется с использованием блуждающего тока между двумя примыкающими сердцевинами внутри кабеля и напряжения прибора.

Расчёт с использованием этого метода имеет очень высокую долю погрешности, поскольку находится под влиянием многочисленных факторов, таких как:

- Кондиционирование кабеля, в плане поглощения влаги изоляцией
- Климатические условия во время измерений, в частности температура кабеля
- Индивидуальные условия контакта изоляции обоих жил
- Проводимости материалов, которые имеют общую площадь контакта с изолированными жилами
- В случае монтажа кабеля, в местах, в которых кабель подлежит внешнему давлению, например, за счет изгиба или зажима (кабельные вводы), может произойти деформации изоляции. Это увеличивает площадь контакта между изолированными жилами, что увеличивает ток утечки, и в результате создаётся более низкое значение сопротивления изоляции.

Вышеупомянутые эффекты от температуры и влажности воздуха являются существенными и могут значительно различаться в практических ситуациях, так как условия не стандартизированы. Например, измерения показали, что между $20 \text{ }^\circ\text{C}$ (общие температура окружающей среды) и $70 \text{ }^\circ\text{C}$ (Максимальная рабочая температура кабеля) электрическое сопротивление изоляции может измениться на коэффициент $1:100$ до $1:1000$. Это означает, что температура во время измерения имеет настолько большой эффект, что результаты измерений, выполненных при разных температурах являются не сопоставимыми.

Заключение

Предоставленные данные о кабеле можно использовать для сравнения разных типов кабеля, но ни при каких обстоятельствах нельзя их использовать для сравнения с измерениями нерабочих кабелей или электрических систем (таких как в VDE - Часть 6).

Американские единицы измерения для кабелей – сравнение с метрическими размерами

В Северной Америке сечения жил кабелей указываются в AWG (American Wire Gauge) или для больших сечений (выше AWG 4/0) даются в “kcmil”. Такие же единицы измерения используются в соответствующих стандартах для расчета силы тока.

Поэтому кабели по различным стандартам должны соответствовать требованиям метрической системы (где сечение измеряется в мм²), а также требованиям AWG системы. Именно по этой причине ниже производятся сравнения двух систем на основе номинальных размеров.

Пожалуйста, обратите внимание, что не существует точного эквивалента между двумя системами, так как требования к сечению жилы и сопротивлению отличаются друг от друга. Следующая таблица поможет Вам выбрать правильное сечение.

При проектировании должны применяться соответствующие стандарты, например, UL 1581 или IEC 60228 (VDE 0295). Для выбора соответствующего соединительного элемента, например, наконечника, всегда нужно руководствоваться номинальным метрическим сечением жилы. Эта информация указана на соответствующей странице каталога.

Колонка 1a	Колонка 1b	Колонка 2	Колонка 3	Колонка 4	Колонка 5a	Колонка 5b
Североамериканские сечения	Геометрические сечения	Метрические номинальные сечения, которые соответствуют электрическим требованиям	метрические сечения	Североамериканские сечения, которые соответствуют электрическим требованиям		
AWG	kcmil	мм ²	мм ²	мм ²	AWG	kcmil
	750	380,03	400	400		800
	500	253,35	300	300		750
	450	228,02	240	240		500
	400	202,68				450
	350	177,35	185	185		400
	300	152,01				350
	250	126,68	150	150		300
4/0		107,22	120	120		250
3/0		85,01	95	95	4/0	
2/0		67,43	70	70	3/0	
1/0		53,49			2/0	
1		42,41	50	50	1/0	
2		33,62	35	35	1	
3		26,67			2	
4		21,15	25	25	3	
5		16,77			4	
6		13,30	16	16	5	
7		10,55			6	
8		8,37	10	10	7	

Колонка 1a	Колонка 1b	Колонка 2	Колонка 3	Колонка 4	Колонка 5a	Колонка 5b
Североамериканские сечения	Геометрические сечения	Метрические номинальные сечения, которые соответствуют электрическим требованиям	метрические сечения	Североамериканские сечения, которые соответствуют электрическим требованиям		
AWG	kcmil	мм ²	мм ²	мм ²	AWG	kcmil
9		6,63			8	
10		5,26	6	6	9	
11		4,17			10	
12		3,31	4	4	11	
13		2,62			12	
14		2,08	2,5	2,5	13	
15		1,65			14	
16		1,31	1,5	1,5	15	
17		1,04			16	
18		0,82	1	1	17	
19		0,65	0,75	0,75	18	
20		0,52			19	
21		0,41	0,5	0,5	20	
22		0,33	0,34	0,34	21	
23		0,26			22	
24		0,20	0,25	0,25	23	
25		0,16			24	
26		0,13	0,14	0,14	25	

Схема размеров сечений

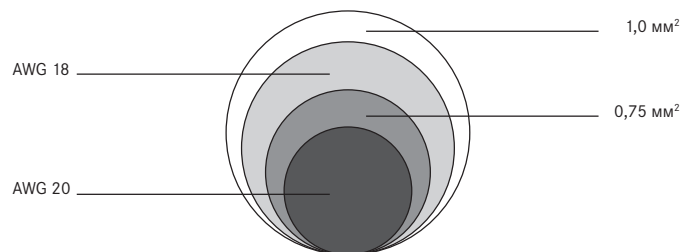

Пример 1:

Для реализации электротехнического проекта Вам необходим кабель с сечением жил AWG 20 по Североамериканским стандартам.

На странице каталога вы не найдёте кабель с сечением в AWG. В приведённой выше таблице в колонке 1a вы найдёте сечение жилы AWG 20, а в колонке 3 метрическое номинальное сечение в мм², которое полностью соответствует электрическим характеристикам. В данном случае Вам необходимо выбрать кабель с номинальным сечением 0,75 мм².

Пример 2:

Для реализации электротехнического проекта Вам необходим кабель с сечением жил 0,75 мм² по Европейским стандартам.

На странице каталога с соответствующим продуктом указаны сечения только в AWG или большие метрические сечения. Номинальное сечение 0,75 мм² указано в таблице в колонке 4. В колонке 5a указан AWG размер, который, как минимум, соответствует электрическим требованиям номинального сечения 0,75 мм². В данном случае Вам необходимо выбрать кабель с сечением AWG 18.

Общие единицы измерения*:

Базовые единицы измерения:

в британской гравитационной системе:

длина (ft) – сила (lbf = Lb) – время (s)

в британской абсолютной системе:

длина (ft) – масса (lb) – время (s)

1. Длина

1 миля	= 0,0254 мм
1 дюйм (in;")	= 25,4 мм
1 фут (ft;')	= 0,305 м
1 ярд (yd)	= 0,914 м
1 чейн (ch)	= 20,1 м
1 сухопутная миля	= 1,61 км
1 морская миля	= 1,835 км
1 сухопутная миля	= 1760 ярд

2. Объем

1 кубический дюйм	= 16,39 см ³
1 кубический фут	= 0,0283 м ³
1 кубический ярд	= 0,765 м ³
1 US галон	= 3,79 л
1 пинта	= 0,473 л
1 кварта	= 0,946 л
1 британский галон	= 4,53 л
1 баррель	= 119,2 л

3. Площадь

1 куб. миля (CM)	= 0,507 · 10 ⁻³ мм ²
1 kcmil (MCM)	= 0,5067 мм ²
1 кв. дюйм (sq. in.)	= 645,16 мм ²
1 кв. фут (sq.ft.)	= 0,0929 м ²
1 кв. ярд	= 0,836 м ²
1 акр	= 0,00405 км ²
1 кв. миля	= 2,59 км ²
1 м ²	= 10,764 кв. ф

4. Масса

Британская гравитационная система:

1 слаг = 1 lbs · s²/ft

Британская абсолютная система:

1 фунт = 1 lb

1 слаг = 32,174 lb, с 32,174 ft/s²

в качестве стандартной величины ускорения свободного падения

1 гран	= 64,80 мг
1 драм	= 1,770 г
1 унция (oz)	= 16 драм = 28,35 г
1 фунт (lb)	= 16 oz = 453,59 г
1 стоун	= 14 lbs = 6,35 кг
1 US тонна (короткая)	= 0,907 т
1 брит. тонна (длинная)	= 0,016 т

5. Единицы силы

Британская гравитационная система:

фунт-сила 1 lbf = 1 Lb

Британская абсолютная система:

фунтал 1 pdl = 1 lb · ft/s²

1 lbf = 32,174 pdl = 9,80665 lb · m/s²

6. Перевод в метрические величины

1 фунт-сила (lbf)	= 0,454 кПа
1 брит. тонна-сила	= 1016 кПа
1 фунтал (pdl)	= 0,1383 Н
1 фунт-сила (lbf)	= 4,445 Н

7. Электрические единицы на ед. длины

1млФ на милю	= 0,62 мкФ/км
1 МОм на милю	= 1,61 МОм · км
1 Мом на 1000 футов	= 3,28 Ом · км
1 Ом на 1000 ярдов	= 1,0936 Ом/км

8. Вес на единицу длины

1 фунт на фут	= 1,488 кг/м
1 фунт на ярд	= 0,469 кг/м
1 фунт на милю	= 0,282 кг/м

9. Плотность

1 фунт/фут³ = 16,02 кг/м³

10. Удельный вес

1 фунт-сила/фут³ = 16,02 кр/м³

11. Вес медной проволоки на милю

фунт/миля	= Ø мм
5	= 0,404
6,5	= 0,51
7,5	= 0,55
10	= 0,64
20	= 0,90
40	= 1,27

12. Единицы энергии

1 л.с.	= 0,746 кВт (H.P.)
1 брит. терм. единица	= 0,252 ккал

Толщина стенки изоляции обычно выражается в п/64 дюймов, 1/64 дюйма приблизительно равна 0,4 мм.

13. Другие единицы для веса проволоки и силы электрического поля:

фунт-сила на Мфут	= 1,488 кг/км
фунт-сила на милю	= 0,282 кг/км
40 В/миля	= 1,6 кВ/мм
80 В/миля	= 3,2 кВ/мм
100 В/миля	= 4,0 кВ/мм
250 В/миля	= 10,0 кВ/мм

* Большинство из этих единиц измерения уже не используются и служат только для информации.

Таблица 17-2: Базовая информация по кабелям и проводам

Токопроводящие жилы для основной номенклатуры кабельной продукции соответствуют требованиям международного стандарта DIN EN 60228 (VDE 0295)/IEC 60228. Для представленных в стандарте номинальных сечений и материалов токопроводящей жилы медь/алюминий даны предельные значения. Применение этих предельных значений различается в зависимости от класса гибкости жил. Однако максимальное значение сопротивления жил при 20 °C у всех одинаково.

Сопротивление токопроводящей жилы при 20 °C является важным нормативным подтверждающим значением. Другие требования в стандарте DIN VDE 60228 или в стандарте на кабель служат для гарантии соответствия жил и соединителей и не содержат требований, касающихся веса материала для токопроводящей жилы.

Например, в стандарте DIN EN 13602 даётся плотность меди 8,89 г/см³, которая используется для изготовления токопроводящих жил кабелей и проводов. Таким образом, вес меди одножильного кабеля с сечением в 1 мм² – 8,89 кг/км. Данный математический подход к определению веса меди является первой подсказкой. Фактический вес меди может быть меньше, поскольку в расчёт берётся максимальное сопротивление жилы при 20 °C. Величина отклонения этого расчётного значения зависит от технологического процесса отдельных производителей и при этом от используемой медной катанки для токопроводящих жил.

В случае расчета надбавок за медь, используется термин “вес меди”. Термин “расчетный вес меди” может употребляться и означает то же самое. Значение веса меди, характерное для данной отрасли промышленности*, составляет – 9,6 кг/км** в пересчёте на номинальное сечение 1,0 мм² и учитывает необходимость повышенного расхода меди.

Данное завышение компенсирует дополнительные затраты в пределах технологических процессов изготовления кабелей и проводов. Сюда относятся потери при волочении проволоки и пооперационные отходы при изготовлении кабелей и проводов. Следует упомянуть, что данное унифицированное значение и всеобщая ориентация на него различными производителями кабельно-проводниковой продукции позволяет эффективно сравнивать цены на кабель, в особенности на неэкранированный, а также включать в счет надбавку за медь.

Данная информация должна помочь клиентам понять технические и коммерческие особенности при определении и использовании так называемого веса меди, а также представить пользу/эффективность в применении для производителей, продавцов и потребителей.

*U.I. Lapp GmbH является членом Отраслевого профессионального союза по кабелям и изолированным проводам ZVEI
 **Применяемый вес алюминия 2,9 кг/км

Руководство по монтажу кабелей и проводов

Кабели должны выбираться в соответствии с условиями их эксплуатации и прокладки. Они должны быть защищены от механических, термических и химических воздействий, а также от проникновения влаги на концах кабеля.

Изолированные силовые кабели не должны прокладываться под землей. Временное защитное покрытие песком или подобными материалами кабелей в резиновой оболочке марки NSSHÖU или кабельных трасс не рассматривается как прокладка под землей.

Средства крепления кабелей и проводов не должны быть причиной повреждения кабеля. Если кабели и провода прокладываются горизонтально вдоль стен или потолков и закрепляются зажимами, то следует придерживаться следующих требований к расстоянию между зажимами:

для неармированных кабелей, 20 x наружных диаметров кабеля.

Эти промежутки для крепления применяются также для монтажа кабелей на платформах и подмостках. При вертикальном монтаже расстояние между зажимами может быть увеличено в зависимости от типа кабеля или зажима.

Гибкие кабели (напр. ÖLFLEX® и UNITRONIC®) при их подключении к передвижным токоприемникам должны быть защищены от растягивающих и сжимающих нагрузок, а также от перекручивания и изломов. Наружная оболочка кабелей не должна повреждаться в местах подсоединения устройствами для защиты от растягивающих нагрузок. Гибкие кабели в ПВХ оболочке, стандартные конструкции, не предназначены для использования вне помещения.

Для длительного использования в воде должны применяться специальные кабели.

Термическое воздействие

Предельные значения допустимых температур для соответствующих типов кабелей даны в разделе «Технические характеристики». Верхнее предельно-допустимое значение не должно превышать из-за нагрева кабеля под нагрузкой и повышения температуры окружающей среды. Нижнее предельно-допустимое значение указывает на предельную минусовую температуру окружающей среды.

Растягивающие нагрузки

Растягивающие нагрузки на кабель должны быть минимальными. Не следует превышать значения растягивающих нагрузок приведенных ниже:

- При прокладке и эксплуатации медных кабелей для подвижного электрооборудования используются кабели 15 Н на мм² сечения, при этом не берётся в расчёт экран, концентрическая жила и разделённая жила заземления. Если кабели в процессе эксплуатации подвержены динамическому воздействию, например, в грузоподъемных кранах с высоким ускорением или в буксируемых кабельных цепях с большой частотой перемещения, необходимо предпринять соответствующие меры, например, увеличить в отдельных случаях радиус изгиба. В противном случае срок службы кабелей будет ниже.
- Кабели для неподвижной прокладки. Допустимые растягивающие нагрузки 50 Н/мм².
- Для оптических кабелей, кабелей BUS, LAN, кабелей для промышленного Ethernet должны также выдерживаться допустимые растягивающие нагрузки. Эта информация приведена в Технических данных для каждого продукта или может быть предоставлена нами по запросу.

Для более детальной информации см. Таблицы Т3, Т4 и Т5.

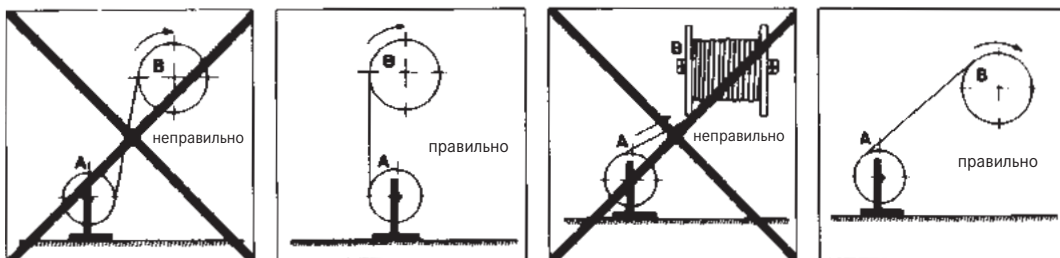

Намотка и размотка кабелей

Деревянные барабаны: вместимость

Номер барабана	Ø кабеля, мм										
	6	9	12	15	20	25	30	40	50	60	80
71	2024	892	468	297	165	-	-	-	-	-	-
81	2755	1152	643	430	219	151	-	-	-	-	-
91	-	2202	1206	749	402	285	162	-	-	-	-
101	-	-	1540	1000	576	365	220	-	-	-	-
121	-	-	-	1991	1139	688	450	249	-	-	-
141	-	-	-	2479	1352	839	564	327	-	-	-
161	-	-	-	-	2435	1608	1028	549	319	-	-
181	-	-	-	-	-	1867	1197	640	373	256	-
201	-	-	-	-	-	2522	1583	812	558	296	163
221	-	-	-	-	-	-	2383	1328	678	566	278
250	-	-	-	-	-	-	-	1892	1107	699	363

До 10 размера барабана с отверстием для ввода кабеля

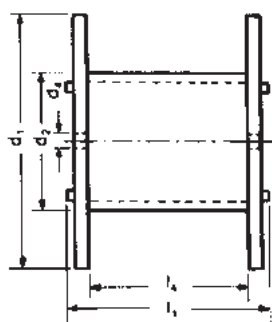

С 12 размера барабана с улиткой

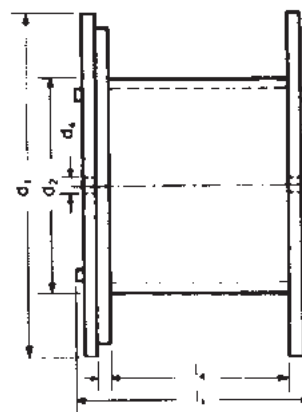

Деревянные барабаны: размеры и допустимая нагрузка

Номер барабана	Размер барабана	Диаметр, мм			Ширина, мм		Допустимая нагрузка, кг	Вес, кг
		d ₁	d ₂	d ₃	l ₁	l ₄		
071	07	710	355	80	520	400	250	25
081	08	800	400	80	520	400	400	31
091	09	900	450	80	690	560	750	47
101	10	1000	500	80	710	560	900	71
121	12	1250	630	80	890	670	1700	144
141	14	1400	710	80	890	670	2000	175
161	16/8	1600	800	80	1100	850	3000	280
181	18/10	1800	1000	100	1100	840	4000	380
201	20/12	2000	1250	100	1340	1045	5000	550
221	22/14	2240	1400	125	1450	1140	6000	710
250	25/14	2500	1400	125	1450	1140	7500	875
251	25/16	2500	1600	125	1450	1130	7500	900
281	28/18	2800	1800	140	1635	1280	10000	1175

Повреждение при транспортировке

Мы очень тщательно выбираем поставщиков транспортных услуг.

Тем не менее, пожалуйста, всегда проверяйте поставленный товар, а именно:

- наличие любых внешних признаков повреждений;
- правильность поставки (соответствие заказу);
- отсутствие недостатков.

При обнаружении любой из этих ошибок, укажите на нее в сопроводительных документах на груз до приемки товара. Вы должны всегда указывать на ошибки, если таковые имеются, в квитанции на получение товара.

Если Вы не укажете на несоответствия на сопроводительных документах, мы не будем нести юридическую ответственность за любой ущерб, претензию.

В случае повреждения/потери поставки, просим Вас связаться с Вашим местным представителем нашей компании и сообщить ему номер накладной и/или номер счёта.

Если Вы обнаружили скрытые повреждения, пожалуйста, немедленно сообщите о них Вашему поставщику.

Информация о наших кабельных барабанах

Наши кабельные барабаны бесплатны для Вас!

Мы поставляем наши кабели и провода на деревянных барабанах (по запросу в соотв. с ISPM 15 IPPC). Мы не взимаем арендной платы за барабаны.

Размер резьбы и отверстия – технические данные для монтажа

Метрическая резьба EN 60423 (для кабельных вводов IEC 62444)

Размер	Ø D1	P	Ø D2	Отверстие Ø D3
M6 x 1	6	1	5,2	6,0 + 0,2
M8 x 1	8	1	7,1	8,0 + 0,2
M10 x 1	10	1	9,1	10,0 + 0,2
M12 x 1,5	12	1,5	10,6	12,0 + 0,2
M16 x 1,5	16	1,5	14,6	16,0 + 0,2
M20 x 1,5	20	1,5	18,6	20,0 + 0,2
M25 x 1,5	25	1,5	23,6	25,0 + 0,2
M32 x 1,5	32	1,5	30,6	32,0 + 0,3
M40 x 1,5	40	1,5	38,6	40,0 + 0,3
M50 x 1,5	50	1,5	48,6	50,0 + 0,4
M63 x 1,5	63	1,5	61,6	63,0 + 0,4
M75 x 1,5	75	1,5	73,6	75,0 + 0,5
M90 x 2	90	2	88,8	90,0 + 0,5
M110 x 2	110	2	108,8	110,0 + 0,5

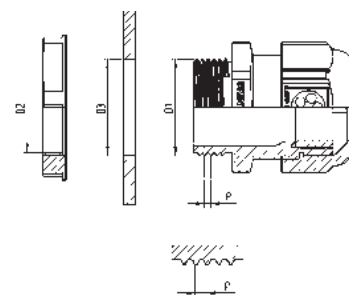

D1 = наружный Ø
 D2 = Ø по внутренней резьбе
 D3 = Ø отверстия
 P = шаг резьбы

Метрическая резьба по DIN 13 часть 6 и 7 (для кабельных вводов в соотв. с DIN 89 280)

Размер	Ø D1	P	Ø D2	Отверстие Ø D3
M18 x 1,5	18	1,5	16,4	18,3 - 0,2
M24 x 1,5	24	1,5	22,4	24,3 - 0,2
M30 x 2	30	2	27,8	30,3 - 0,2
M36 x 2	36	2	33,8	36,3 - 0,2
M45 x 2	45	2	42,8	45,4 - 0,3
M56 x 2	56	2	53,8	56,4 - 0,3
M72 x 2	72	2	69,8	72,5 - 0,4
M80 x 2	80	2	77,8	80,5 - 0,4
M105 x 2	105	2	102,8	105,5 - 0,4

PG резьба в соотв. с DIN 40430

Размер	Ø D1	P	Ø D2	Отверстие Ø D3
PG 7	12,5	1,27	11,3	12,8 - 0,2
PG 9	15,2	1,41	13,9	15,5 - 0,2
PG 11	18,6	1,41	17,3	18,9 - 0,2
PG 13,5	20,4	1,41	19,1	20,7 - 0,2
PG 16	22,5	1,41	21,2	22,8 - 0,2
PG 21	28,3	1,588	26,8	28,6 - 0,2
PG 29	37,0	1,588	35,5	37,4 - 0,3
PG 36	47,0	1,588	45,5	47,4 - 0,3
PG 42	54,0	1,588	52,5	54,4 - 0,3
PG 48	59,3	1,588	57,8	59,7 - 0,3

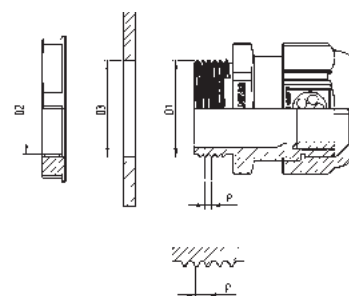

D1 = наружный Ø
 D2 = Ø по внутренней резьбе
 D3 = Ø отверстия
 P = шаг резьбы

NPT резьба в соотв. с ANSI B1.20.2

Размер	Ø D1	P	Отверстие Ø D3
NPT 1/4"	13,7	1,41	14,1 - 0,2
NPT 3/8"	17,1	1,41	17,4 - 0,2
NPT 1/2"	21,3	1,81	21,6 - 0,2
NPT 3/4"	26,7	1,81	27,0 - 0,2
NPT 1"	33,4	2,21	33,7 - 0,2
NPT 1 1/4"	42,2	2,21	42,5 - 0,2
NPT 1 1/2"	48,3	2,21	48,7 - 0,2
NPT 2"	60,3	2,21	60,7 - 0,2

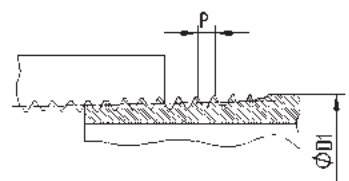

D1 = наружный Ø
 D3 = Ø отверстия
 P = шаг резьбы

Момент затяжки для SKINTOP® с метрической резьбой

Таблица рекомендуемых величин момента затяжки (накидной гайки, соединительной резьбы) для метрических кабельных вводов SKINTOP® для достижения класса защиты и защиты от растягивающих нагрузок по категории А в соответствии с IEC 62444. Более подробную информацию относительно степени защиты см. на страницах каталога.

Размер	Момент затяжки, Нм	
	Полимер	Металл
M6 x 1	-	1,5
M8 x 1	-	3
M10 x 1	-	6
M12 x 1,5	1,5	8
M16 x 1,5	3,0	10
M20 x 1,5	6,0	12
M25 x 1,5	8,0	12
M32 x 1,5	10,0	18
M40 x 1,5	13,0	18
M50 x 1,5	15,0	20
M63 x 1,5	16,0	20
M63 x 1,5 плюс	-	25
M75 x 1,5	-	30
M90 x 2	-	45
M110 x 2	-	55

ПРИМЕЧАНИЕ: Значения в таблице выше, являются моментами затяжки для фитингов и максимальными моментами затяжки для купольных накидных гаек при нормальных климатических условиях. Обратите внимание, что нижние моменты должны быть использованы для кабелей с различными изоляционными материалами; в противном случае, изоляция проводов может быть повреждена. Для резьбовых соединений ATEX, см соответствующие инструкции по эксплуатации для соответствующих моментов затяжки (инструкции по эксплуатации можно найти в пакете документов доставки).

Момент затяжки для SKINTOP® с PG резьбой

Размер	Момент затяжки для ввода, Нм		Момент затяжки для контргайки, Нм	
	Полимер	Металл	Полимер	Металл
PG 7	3,0	6,25	1,7	6,25
PG 9	4,0	6,25	2,5	6,25
PG 11	4,0	6,25	2,5	6,25
PG 13,5	4,0	6,25	2,5	6,25
PG 16	6,0	7,5	3,3	7,5
PG 21	8,0	10,0	5,0	10,0
PG 29	13,0	10,0	5,0	10,0
PG 36	13,0	10,0	5,0	10,0
PG 42	13,0	10,0	5,0	10,0
PG 48	13,0	10,0	5,0	10,0

ПРИМЕЧАНИЕ: Значения в таблице выше, являются моментами затяжки для фитингов и максимальными моментами затяжки для купольных накидных гаек при нормальных климатических условиях. Обратите внимание, что нижние моменты должны быть использованы для кабелей с различными изоляционными материалами; в противном случае, изоляция проводов может быть повреждена. Для резьбовых соединений ATEX, см соответствующие инструкции по эксплуатации для соответствующих моментов затяжки (инструкции по эксплуатации можно найти в пакете документов доставки).

Монтажные размеры и размеры под ключ

Диаметр А указывает на необходимое для шестигранника монтажное пространство. Этот диаметр соответствует ширине шестигранника по углам плюс монтажный допуск.

SW	Ø A	SW	Ø A	SW	Ø A	SW	Ø A
9	10,4	22	25,0	37	41,5	54	61,0
11	12,5	24	27,3	39	44,0	55	62,0
13	14,9	25	28,3	40	45,2	57	64,4
14	16,0	26	29,5	41	46,1	60	67,5
15	17,1	27	30,6	42	47,0	64	72,3
16	18,2	28	31,8	45	51,2	65	73,1
17	19,4	29	32,5	45	51,2	66	74,5
18	20,4	30	34,0	46	52,5	67	74,5
19	22,0	32	36,2	47	52,5	95	105,0
20	22,7	33	37,2	50	58,3	115	127,0
21	23,9	36	40,5	53	60,0	135	150,0

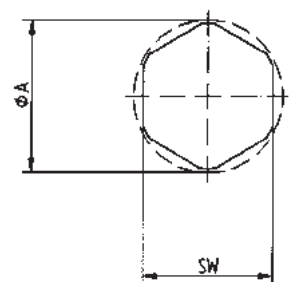

ÖLFLEX®
UNITRONIC®
ETHERLINE®
HITRONIC®
EPIC®
SKINTOP®
SILVYN®
FLEXIMARK®
АКСЕССУАРИ
ПРИЛОЖЕНИЕ

Монтажные размеры для систем ввода нескольких кабелей одновременно

Монтажные размеры для систем ввода нескольких кабелей одновременно

Монтажные размеры для систем ввода нескольких кабелей одновременно SKINTOP® относятся к прорезям для 16-ти и 24-х контактных промышленных соединителей.

Монтажные размеры для SKINTOP® CUBE FRAME

Наименование	A	B	C	D
SKINTOP® CUBE FRAME 16	86	36	103	32
SKINTOP® CUBE FRAME 24	113	36	130	32

SKINTOP® CUBE FRAME комплектуется модулями SKINTOP® CUBE для монтажа конфекционированных кабелей. Для монтажа кабелей без установленных соединителей можно использовать вставку SKINTOP® CUBE MULTI, которая устанавливается в рамку (подходит только для рамки размером 24).

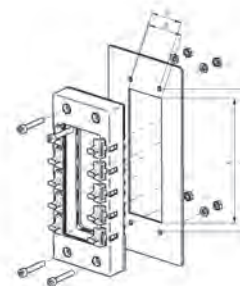

Монтажные размеры для SKINTOP® MULTI

Наименование	A	B	C	D
SKINTOP® MULTI	113	36	130	32

Номенклатура SKINTOP® MULTI предлагает варианты продукции с разной конструкцией ввода для неконфекционированных кабелей, шлангов и защитных рукавов.

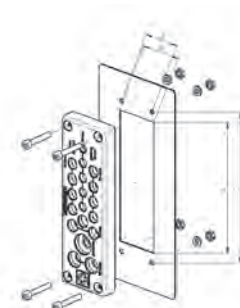

Определение класса защиты в соответствии с EN 60529 (DIN 0470-1: 2014-09)

Класс защиты указывается условным обозначением, который складывается из буквенного обозначения IP и кодового числа для степени защиты, например.

Класс защиты от проникновения инородных тел

Первая цифра	Краткое описание	Определение
0	Без защиты	
1	Защита от инородных тел Ø 50 мм и более	Испытательный объект, шар диаметром 50 мм, не должен полностью проникнуть.
2	Защита от инородных тел Ø 12,5 мм и более	Испытательный объект, шар диаметром 12,5 мм, не должен полностью проникнуть.
3	Защита от инородных тел Ø 2,5 мм и более	Испытательный объект, шар диаметром 2,5 мм, не должен полностью проникнуть.
4	Защита от инородных тел Ø 1,0 мм и более	Испытательный объект, шар диаметром 1,0 мм, не должен полностью проникнуть.
5	Защита от проникновения пыли	Проникновение пыли возможно, но пыль не может проникать в таких количествах, которые могут нарушить функциональную работу оборудования.
6	Пыленепроницаемый	Полная защита от проникновения пыли.

Класс защиты от проникновения воды

Вторая цифра	Краткое описание	Определение
0	Без защиты	
1	Защита от капель воды	Капли воды, падающие вертикально, не должны оказывать опасного воздействия.
2	Защита от капель воды, если корпус расположен под углом до 15°	Капли воды, падающие вертикально, не должны оказывать опасного воздействия, если корпус расположен под углом до 15° к вертикали.
3	Защита от распыляемой воды	Капли воды, распыляющиеся под углом до 60° с обеих сторон вертикали, не должны оказывать опасного воздействия.
4	Защита от разбрызгиваемой воды	Вода, которая разбрызгивается на оборудование с любого положения, не должна оказывать опасного воздействия.
5	Защита от струи воды	Струи воды, которые направлены со всех сторон на корпус, не должны оказывать опасного воздействия.
6	Защита от сильной струи воды	Сильные струи воды со всех сторон на корпус, не должны оказывать опасного воздействия.
7	Защита при кратковр. погружении в воду	Вода не должна проникать в больших количествах, оказывающих опасное воздействие, когда корпус погружен в воду при нормированном давлении и временных ограничениях.
8	Защита при длительном погружении в воду	Вода не должна проникать в больших количествах, оказывающих опасное воздействие, если корпус длит. находится под водой, в условиях оговоренных производителем и пользователем. Тем не менее, условия должны быть жестче, чем в пункте 7.
9	Защита от высокого давления воды/ пароструйные приборы для очистки	Вода, направленная на корпус с разных сторон по сильным давлением не должна оказывать опасного действия.

ПРИМЕЧАНИЕ: Начиная с сентября 2014 года описание степени защиты IP 69K изменилась на IP 69, все основные испытания остаются неизменными в соответствии с DIN EN 60529 (VDE-01): 2014-09.

НАПРИМЕР: ОБОЗНАЧЕНИЕ IP 65



Таблица 23-1: переход резьбы PG/на метрическую резьбу

Подключения будущего – уже сегодня

На стыке тысячелетий привычная PG резьба была заменена на метрическую резьбу. Стандарт DIN 46320 для кабельных вводов с резьбой PG прекратил своё действие 31 декабря 1999 года.

Его заменил европейский стандарт IEC 62444 для кабельных вводов с метрической резьбой, это означало, что для нового оборудования/приборов начиная с 2000 года должны применяться только кабельные вводы с метрической резьбой.

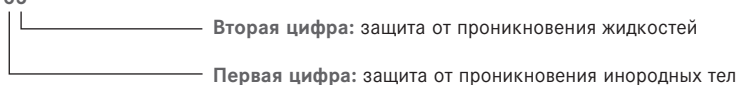
Такой переход повлиял не только на кабельные вводы, но и на все системы корпусов и всё оборудование, где монтируются кабели и провода.

Были заменены размеры от PG 7 до PG 48 на метрическую резьбу от M 12 до M 63. Сейчас стандарт дополнился и новыми размерами, которые позволяют перекрыть диапазон от M 6 до M 110.

Ассоциация ZVEI (Ассоциация Немецкой Электронной и Электротехнической Промышленности) указывала на то, что европейский стандарт безопасности IEC 62444 должен был вступить в силу не позднее марта месяца 2001 года, а стандарт на испытания VDE 0619 для кабельных вводов PG был аннулирован.

IEC 62444 – это стандарт безопасности, а не стандарт, где даны конструкции и размеры как стандарты DIN 46319 и DIN 46320.

Это означает, что благодаря конструктивным особенностям кабельные вводы должны полностью выполнять требуемые функции:

- защита от растягивающих усилий
- класс защиты
- ударная прочность
- температурный диапазон

Мы внедрили требования стандарта IEC 62444 в кабельных вводах SKINTOP® и SKINDICHT®, наши кабельные вводы с метрической резьбой марки SKINTOP® имеют все преимущества кабельных вводов SKINTOP®: быстрый и надёжный монтаж, оптимальная защита от растягивающих нагрузок, защита от вибрации, большой диапазон зажима и герметичность по классу защиты IP 68.

Конечно же, Вы можете у нас заказать и соответствующие дополнительные элементы, такие как:

- SKINTOP® GMP-GL-M контргайки
- SKINDICHT® SM-M контргайки
- SKINTOP® SD-M пылезащитное уплотнение
- SKINTOP® DV-M заглушки
- Заглушки из полимера или металла
- O-уплотнительные кольца
- Переходники и многое другое

Сравнительная таблица диапазонов зажима резьба PG/метрическая

SKINTOP® ST и SKINTOP® ST-M



Таблица 23-1: переход резьбы PG/на метрическую резьбу

Диапазон зажима SKINTOP® с метрической резьбой

SKINTOP® ST M и SKINTOP® STR-M

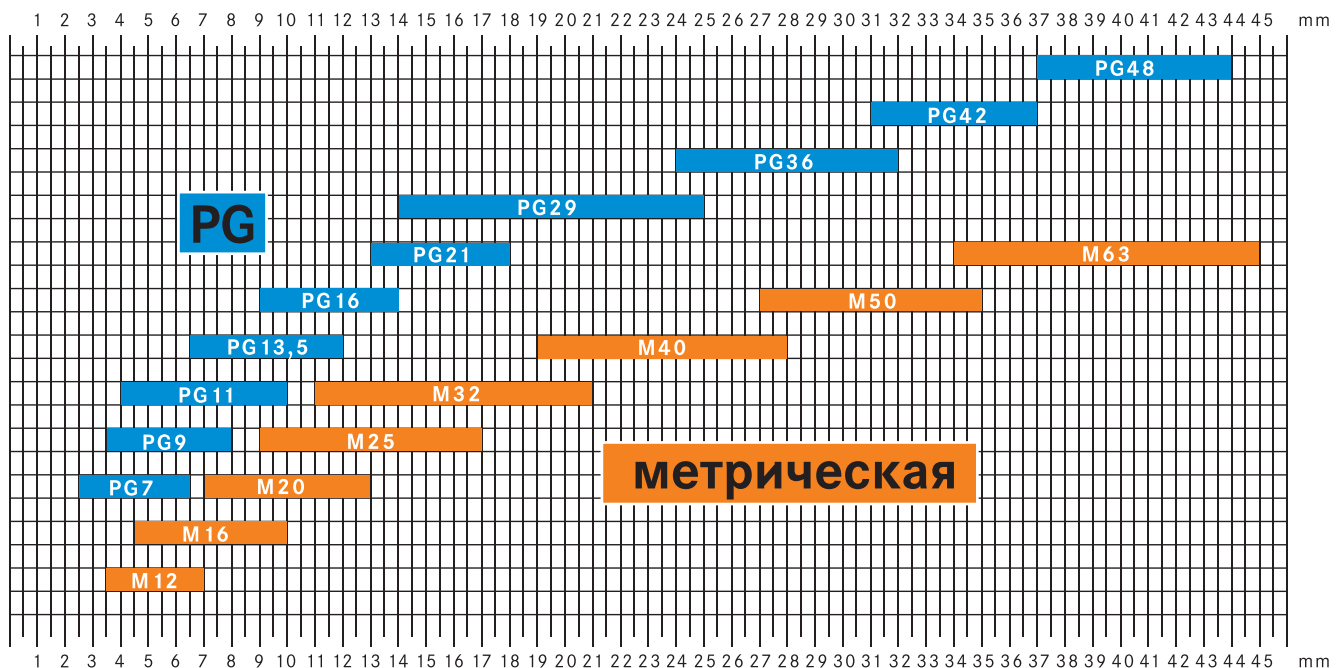
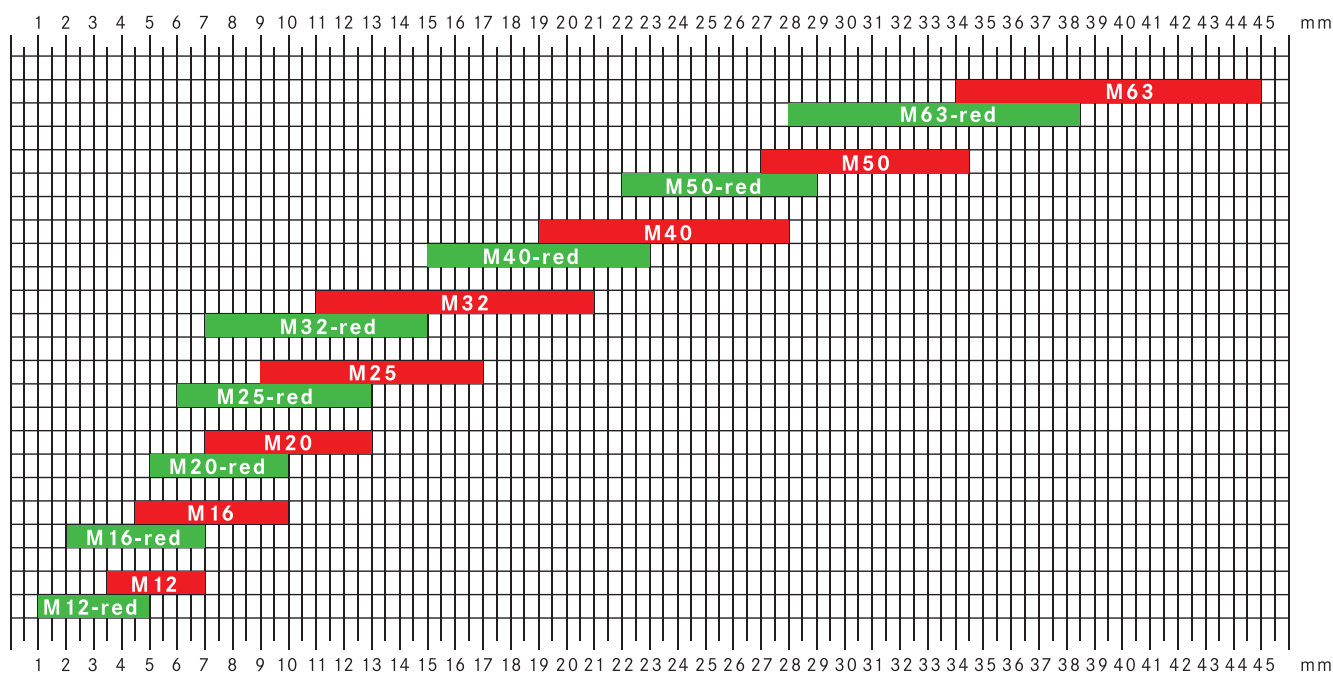

Сравнение размеров под ключ для кабельных вводов с резьбой PG/метрической

SKINTOP® ST и SKINTOP® ST-M



Таблица 23-2: Оптимальное экранирование для кабельных вводов

Оптимальное экранирование

Электродвигатели, приборы управления, сварочные аппараты могут в промышленных условиях создавать электромагнитные помехи. Особые проблемы возникают в зоне оборудования при применении больших длин кабеля для передачи электроэнергии или передачи данных между отдельными компонентами, поэтому необходимы соответствующие меры защиты.

Из-за антенного эффекта таких кабелей полученные помехи могут исказить полезные сигналы (например, сигнал от температурного датчика или датчика вращения). Результат: функциональные нарушения подключенных приборов – от неправильных показаний приборов до поломки всей производственной линии. И наоборот сами кабели могут быть источником электромагнитных помех. Эффективными мерами по защите от электромагнитных помех является монтаж компонентов в заземлённые распределительные шкафы при одновременном применении экранированных кабелей. На практике место ввода кабеля в распределительный шкаф является слабым звеном. Плохой контакт между экраном кабеля и металлическим корпусом зачастую снижает эффективность электромагнитной защиты.

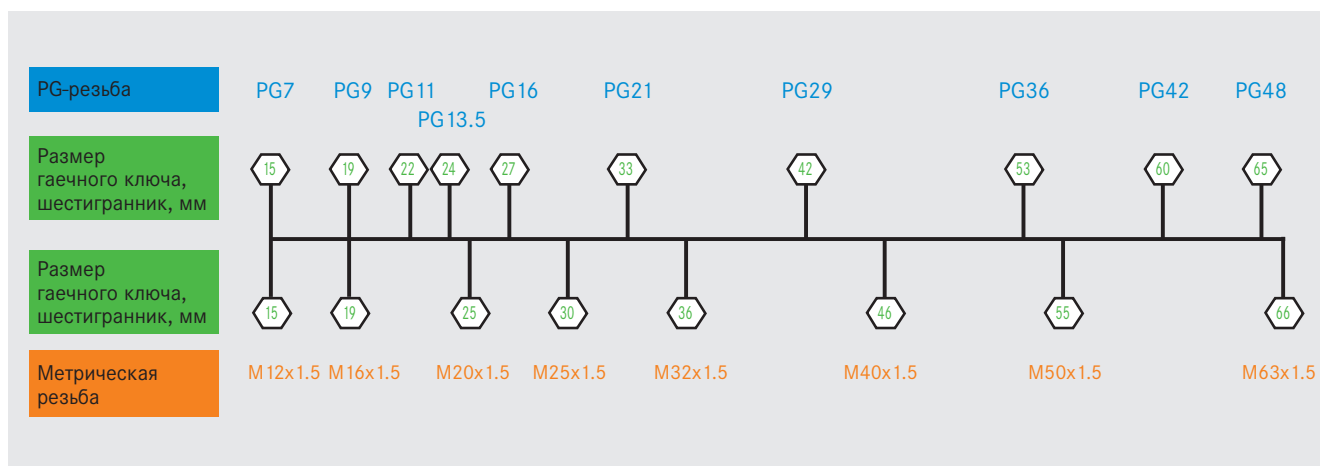
В таких случаях применение кабельных вводов марки SKINTOP® и SKINDICHT® от компании LAPP наиболее целесообразно. SKINTOP® MS-SC-M и SKINTOP® MS-M BRUSH наряду с простым использованием отличается также великолепными свойствами по электромагнитной совместимости (ЭМС). Кабельные вводы позволяют фиксировать кабели различных конструкций с большим диапазоном по наружному диаметру.

Понятия экранирования

Поскольку помехи возникают в основном в промышленной среде, то необходимо принципиально различать величины помех связанные с кабелем и с окружающими электромагнитными полями. Паразитные излучения, например, от монтажной платы или наоборот воздействующие на неё, можно эффективно снизить посредством монтажа электрических и электронных узлов в закрытых металлических корпусах, таких как распределительные шкафы. Распределительный шкаф без отверстий представляет собой “клетку Фарадея”, которая обеспечивает эффективную защиту от электромагнитных помех. На практике такой вид экранирования, как правило, связан с большими затратами и для подвижных деталей машин трудно реализуем. Альтернативой являются экранированные кабели. Качество экранирования очень зависит от конструкции и плотности оплётки. Кроме того должен быть обеспечен идеальный контакт экрана кабеля и стенки корпуса посредством крепления подходящих механических элементов, чтобы предотвратить проникновение помех по экрану. сопротивление утечки.

Практические требования

С точки зрения электромагнитной совместимости предъявляются на практике ряд требований к идеальному контакту:

- Соединение между экраном кабеля и потенциалом корпуса должно быть выполнено с низким сопротивлением. Для этого необходима наибольшая площадь контакта. В идеальном случае создаёт экран кабеля вместе со стенкой корпуса замкнутое соединение и является продолжением корпуса, без образования просветов.
- Соединение должно быть с низкой индуктивностью. Это означает, что экран кабеля должен быть соединён по кратчайшему пути и с возможно большей площадью контакта со стенкой корпуса. Необходимо выбрать такой контакт, который полностью охватывает внутренний проводник. Часто практикуемые способы закрепления экрана, сначала ввести кабель в корпус и закрепить экран где-нибудь внутри корпуса, хотя зачастую потом экранированную оплётку удлиняют тонкой медной проволокой и эффективное экранирование при этом становится невозможным.
- На практике желательна простота монтажа и удобства использования. Монтаж должен без проблем производиться квалифицированными специалистами.

SKINTOP® и SKINDICHT®

Кабельные вводы SKINTOP® и SKINDICHT® гарантируют в дополнение к безупречному механическому контакту ещё и соединение с низким омическим сопротивлением и низкой индуктивностью. Кабельные вводы для простого монтажа поставляются различных размеров и типов. SKINDICHT® SHVE-M, экран кабеля зажимается между заземляющей гильзой и уплотнительным конусом и обеспечивает таким образом круговой контакт с большой площадью. В кабельных вводах марки SKINTOP® MS-SC-M, контакт с экраном осуществляется посредством контактных пружин, расположенных цилиндрически SKINTOP® MS-M BRUSH круговой контакт с экраном посредством ЭМС-щётки, 360°.

Для наглядности эта статья фокусирует внимание на кабельных вводах типа SKINTOP® MS-SC-M. Многие типоразмеры доказывают великолепные свойства экранирования. Так как для кабельных вводов не определяется стандартами конструкция, то ниже представлены два возможных метода измерения и их анализ.

Сопротивление утечки, затухание

Характерной величиной для оценки качества соединения кабеля к стенке корпуса (опорный потенциал) является определение сопротивления утечки RA через частоту. Оно разъясняет, какое количество зарядов с экрана кабеля может быть отведено против потенциала корпуса. Чтобы определить коэффициент затухания от влияния экрана у кабеля, рассчитывается затухание вследствие утечки: оно определяется соотношением напряжения на сопротивлении утечки к максимальному напряжению в 50-ти Омной эталонной системе, получаем при этом затухание вследствие утечки:

$$aA \text{ (в Дб)} = 20 \log (2RA / (2RA + 50 \text{ Ом})).$$



Таблица 23-2: Оптимальное экранирование для кабельных вводов

	Триаксиальный метод	Измерение сопротивления утечки
Применение	Пары разъемов и экранированные кабели	Кабельные вводы
Измеряемые параметры	Значение затухания от влияния экрана, рассчитывается сопротивление связи	Определяется сопротивление утечки
Ссылка на последующее применение	Описание эффективности экрана: насколько хорошо подавляются излучаемые или поглощаемые помехи	Описание: насколько хорошо помехи, которые находятся на экране, отводятся на поверхность заземления (например, стенку распределительного шкафа)

Триаксиальный метод

Измерения в триаксиальном методе проводятся на основе стандарта по защите оборудования VG 95373 часть 40 или 41.

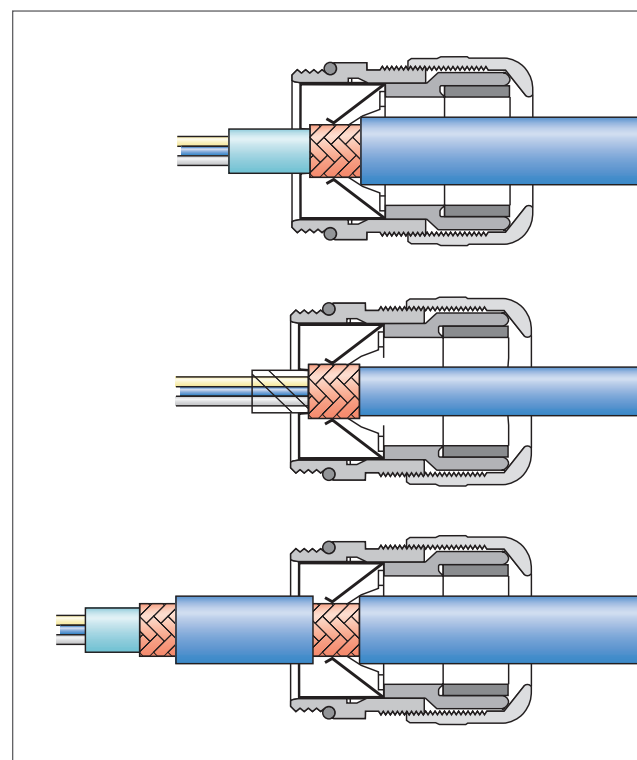
Эти конструкции, в которых используется коаксиал в измерительной трубе (поэтому и триаксиальный), предусмотрены для штекерных пар вилка/розетка или используются для определения необходимой длины кабеля. Измеряются значения затухания вследствие утечки aS и сопротивление связи ZK для оценки эффективности экранирования штекера на основе свойств материала и его конструкции по формуле: $AS = 20 \log(50 \text{ Ом}/ZK)$.

Условием для измерения по этому стандарту является надёжное экранирование применяемого кабеля (как правило с помощью трубы). При этом получаются значения затухания от влияния экрана почти в 100 Дб, которые на практике для применения в распределительных шкафах в отдельных случаях трудно или вообще не достижимы.

Сравнение обоих методов

Чтобы предоставить результатами измерений возможно практическое описание названной продукции, будет использоваться описанное выше измерение сопротивления утечки и пересчёт в затухание от влияния экрана.

Результаты измерения

Измерения были проведены на кабельных вводах SKINTOP® MS-SC-M с различным диапазоном зажима и на экранированных кабелях марки ÖLFLEX® CLASSIC CY с наружным диаметром от 6,0 до 22 мм по обоим методам, чтобы протестировать способность кабельных вводов и сравнить результаты.

Чтобы определить сопротивление утечки, кабельные вводы были смонтированы согласно рис. 2 на отрезках кабеля примерно 10 см длиной. Почти все кабельные вводы показали на частоте 10 МГц сопротивление утечки менее 1 Ом. Отсюда получаются значения по затуханию от 30 до 50 Дб (в 50-ти Омной эталонной системе). Амплитуды высокочастотных помех, которые лежат в этом частотном диапазоне, гасятся на фактор минимум 30 и максимум 300. Только на частотах выше 3-4 МГц снижается достигаемое затухание до значения менее 40 Дб (фактор 100). На более высоких частотах (100 МГц) сопротивление утечки составляет в большинстве случаев от 5 до 10 Ом. Результаты измерений подтверждают предполагаемые оптимальные ЭМС характеристики. Даже вплоть до высоких частот могут быть реализованы низкие сопротивления утечки или большие затухания вследствие утечки. Таким образом в сочетании с эффективным экраном на кабеле можно осуществить оптимальную защиту против наводимых помех.

Триаксиальное измерение

Измерение было проведено как описано выше на основе стандарта по защите оборудования VG 95373, метод KS 01. Схема измерения представлена на рис. 3. Сопротивление постоянному току кабельного ввода составляет 1 Ом, при этом значения затухания от влияния экрана в зависимости от размера и типа кабельного ввода может составлять > 100 Дб.

Сравнение результатов

Результаты показывают явные различия между затуханием вследствие утечки и затуханием от влияния экрана у системы с одинаковыми компонентами кабель/кабельный ввод. Кривая затухания вследствие утечки смещена вверх приблизительно на 40 Дб почти параллельно к кривой затухания от влияния экрана, то есть сдвинута к незначительным значениям затухания (рис. 4). Тем не менее эти значения затухания, связанные с кабелем, убедительней, так как затухания от 80 до 100 Дб в реальности едва ли могут быть достигнуты.

Выводы

Различные методы измерения дают различные значения для величины затухания и описывают с помощью этого значения различные свойства. С одной стороны описывает значение "затухание от влияния экрана" как эффективно подавляются излучаемые или поглощаемые помехи, связанные с электромагнитными полями (триаксиальный метод), с другой стороны описывает значение "затухания вследствие утечки" как эффективно могут отводиться помехи, которые находятся на экране, на поверхность заземления (измерение сопротивления утечки). Это означает, что значения для величины затухания нельзя сравнивать. Однако нужно исходить из того, что значения "затухания вследствие утечки" для кабельных вводов более достовернее, так как результаты триаксиального метода (затухание от влияния экрана) зависят от экранирования применяемых кабелей.

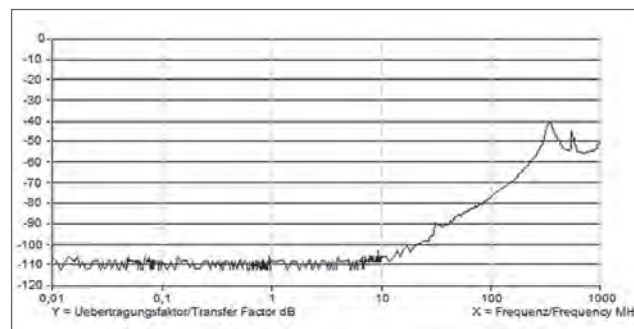

Источник: авторы Dr.-Ing. U. Bochtler, Dipl.-Ing. M. Jacobsen, Botronic – Bochtler Electronic GmbH, Stuttgart

Реагенты	Концентрация	Температура + °C	Полиамид PA 6			Термопластичный полиуретан PU	Полипропилен PP			Полиэтилен HD-PE	Полиэтилен LD-PE	Полистирол PS	Нитрил бутадиен NBR
			Полиамид PA 6	Полиамид PA 6,6	Полиамид PA 12		Полипропилен PP	Полиэтилен HD-PE	Полиэтилен LD-PE				
хлопные газы, содержащие углекислый газ	любая	60							☒	☒			
Выхлопные газы, содержащие SO ₂	слабая	60							☒	☒			
Ацетальдегид	40%	20	✘	✘	☒		☒					20 °C ☒	
Ацетон	100%	20	☒	☒	☒	✘	☒	✘	✘			✘	
Акриловая кислота	100%	> 30	✘	✘	✘							✘	
Квасцы, раствор	разбавл.	40					☒	☒	☒	☒	☒	20 °C ☒	
Аллиловый спирт	96%	20	✘	✘	☒	☒	☒	☒	☒	20% ☒			
Хлорид алюминия, раствор	разбавл.	40					☒	☒	☒	☒	☒	20 °C ☒	
Сульфат алюминия, раствор	разбавл.	40					☒	☒	☒	☒	☒	20 °C ☒	
Муравьиная кислота, раствор	10%	20	✘	✘	☒		☒	☒	☒	☒	☒		
Аммиак, раствор	насыщенный	20	20% ☒	20% ☒	20% ☒		☒	☒	☒	☒	25% ☒		
Хлорид аммония, раствор	насыщенный	60				3% ✘	☒	☒	☒	☒	☒	20 °C ☒	
Нитрат аммония, раствор	разбавл.	40					☒	☒	☒	☒	☒	20 °C ☒	
Сульфат аммония, раствор	разбавл.	40					☒	☒	☒	☒	☒	✘	
Анилин, чистый	100%	20	✘	✘	✘		☒	☒	☒	☒	✘		
Гидрохлорид анилина, раствор	насыщенный						☒	✘	✘				
Бензальдегид, раствор	насыщенный	20	чистый ✘	чистый ✘	чистый ✘		☒					✘	
Бензин	100%	20	☒	☒	☒		✘	☒	✘	✘	✘	☒	
Бензойная кислота, раствор	любая	40	20% ✘	20% ✘			☒	☒	☒	☒	☒	✘	
Бензол	100%	20	☒	☒	☒		✘	✘	✘	✘	✘	✘	
Отбеливающий раствор	12,5 Cl	20	✘	✘	✘	3% ✘	☒	☒	☒	☒	☒	✘	
Буровые масла	любая	20	✘	✘	✘		✘	✘	✘	✘	✘	✘	
Хромовые квасцы, раствор	разбавл.	40					☒	☒	☒	☒	☒	20 °C ☒	
Циклогексанол	-	20	☒	☒	☒		☒	☒	☒	☒	☒	☒	
Дизельное топливо		85	☒	☒	☒	20 °C ☒	20 °C ☒	20 °C ☒	20 °C ☒				
Хлорид железа, нейтральный раствор	10%	20	☒	☒	☒		☒	☒	☒	☒	☒	☒	
Ледяная уксусная кислота	100%	20					☒	☒	☒	☒		✘	
Уксусная кислота	10%	20	✘	✘	☒	3% ✘	☒	☒	☒	☒	✘		
Этиловый спирт, раствор	10%	20	40% объем ☒	40% объем ☒	40% объем ☒				☒		☒		
Этиленхлорид	100%	20					✘	✘	✘			✘	
Этиленоксид	100%	20					✘						
Этиловый эфир	100%	20					✘					✘	
Ферроцианид калия, раствор	насыщенный	60					☒	☒	☒				
Фтор	50%	40	чистый ✘	чистый ✘	чистый ✘	✘	✘	✘					
Формальдегид, раствор	разбавл.	40	чистый ☒	чистый ☒	чистый ✘		40% ☒	40% ☒	40% ☒	30% ☒		20 °C ✘	
Глюкоза, раствор	любая	50					☒	☒	☒	☒			
Мочевина, раствор	до 10%	40	20% ☒	20% ☒	20% ☒		☒	☒	☒	☒	☒		
Негорючая гидравлическая жидкость		80	☒	☒	☒								
Гидравлические масла H и HL (DIN 51524)		100	☒	☒	☒								
Сульфат гидроксилamina, раствор	до 12%	30					☒						
Каустический углекислый калий, раствор	50%	20	☒	☒	☒		☒	☒	☒	☒	☒		
Бромид калия, раствор	любая	20	10% ☒	10% ☒	10% ☒		☒	☒	☒	☒	☒		
Хлорид калия, раствор	10%	20	☒	☒	☒		☒	☒	☒	☒	☒	☒	
Дихромат калия, раствор	40%	20	5% ✘	5% ✘	5% ✘		☒	☒	☒	☒	☒	☒	
Нитрат калия, раствор	любая	20	10% ☒	10% ☒	10% ☒		☒	☒	☒	☒	☒	☒	
Перманганат калия, раствор	насыщенный	20					☒				☒		
Кремнийфтористоводородная кислота, раствор	до 30%	20	✘	✘			☒	☒	☒				

☒ Стойкий
 ✘ Ограниченная стойкость
 ✖ Нестойкий

Представленная информация основана на наших знаниях и опыте и должна рассматриваться только как общее руководство. Окончательные решения зависят от результатов испытаний в реальных условиях.

Реагенты	Концентрация	Температура +°C	Полиамид PA 6	Полиамид PA 6,6	Полиамид PA 12	Термопластичный полиуретан PU	Полипропилен PP	Полиэтилен HD-PE	Полиэтилен LD-PE	Полистирол PS	Нитрил бутадиен NBR
	Диоксид углерода, сухой	100 %	60					☒	☒	☒	50 °C ☒
Углекислота	100 %	60	☒	☒	☒						20 °C ☒
Крезол, раствор	до 90 %	20	чистый ✖	чистый ✖			☒	☒	✖	✖	✖
Охлаждающие жидкости DIN 53522		120	✖	✖							
Хлористая медь, раствор	насыщенный	20					☒	☒	☒		☒
Сульфат меди, раствор	насыщенный	60					☒	☒	☒		20 °C ☒
Карбонат магния, раствор	насыщенный	100					☒			50 °C ☒	
Хлорид магния, раствор	насыщенный	20	10% ☒	10% ☒	10% ☒		☒	☒	☒	☒	☒
Метиловый спирт	100 %	20	☒	☒	☒		40 °C ☒	☒	☒	☒	☒
Хлористый метилен	100 %	20	✖	✖	✖		✖	✖	✖		
Молочная кислота, раствор	до 90 %	20	10% ☒	10% ☒	10% ☒	3% ✖	☒	☒	☒	80% ☒	☒
Минеральное масло			☒	☒	☒		20 °C ☒	20 °C ☒	20 °C ☒		
Хлористый натрий, раствор	насыщенный	20	10% ✖	10% ✖	10% ✖		☒	☒	☒		
Гидроксид натрия, раствор	10 %	20	☒	☒	☒	3% ✖	☒	☒	☒	☒	
Хлорид никеля, раствор	насыщенный	20	10% ✖	10% ✖	10% ✖		☒		☒	☒	☒
Сульфат никеля, раствор	насыщенный	20	10% ✖	10% ✖	10% ✖		☒	☒	☒		☒
Нитроглицерин	разбавл.	20						✖	✖		
Масла и жиры		20	☒	☒	☒		✖				
Олеиновая кислота	-	20	☒	☒	☒		☒	☒	☒	☒	✖
Щавелевая кислота	любая	20	10% ✖	10% ✖	10% ✖	3% ✖	☒	☒	☒	☒	✖
Озон	чистый		✖	✖	✖		✖	✖	✖		
Керосин	100 %	80	☒	☒	☒		20 °C ☒	20 °C ☒	20 °C ✖	✖	
Фосген, газ	100 %	20					✖	✖	✖		
Фосфорная кислота, раствор	разбавл.	20	10% ✖	10% ✖	10% ✖	3% ✖	☒	☒	☒	86% ☒	✖
Фосфорный ангидрид	100 %	20					☒				
Ртуть	чистый	20	☒	☒	☒		☒	☒	☒	☒	☒
Азотная кислота, раствор	50 %	20	✖	✖	✖	3% ✖	✖	✖	✖	30% ☒	✖
Соляная кислота, раствор	30 %	20	20% ✖	20% ✖	20% ✖	3% ✖	☒	☒	☒	15% ☒	✖
Смазка на основе сложных эфиров		110	✖	✖							
Смазка на основе полифинил. эфиров		110	☒	☒	☒						
Смазка на основе силикон. масел		110	☒	☒	☒						
Сернистый углерод	100 %	20	☒	☒	☒		☒	✖	✖	✖	✖
Сульфид натрия, раствор	разбавл.	40					☒	☒	☒		
Серная кислота, раствор	10 %	20	✖	✖	✖	3% ✖	50% ☒	50% ☒	50% ☒	☒	✖
Морская вода		40	☒	☒	☒	20 °C ☒	☒	☒	☒	☒	20 °C ☒
Мыльный раствор	любая	20	разбавл. ☒	разбавл. ☒	разбавл. ☒	☒	☒	☒	☒	☒	
Тетрахлорид углерода	100 %	20	☒	☒	☒		✖	✖	✖	✖	
Толуол	100 %	20	☒	☒	☒	✖		✖	✖	✖	✖
Трихлорэтилен	100 %	20	✖	✖	✖		✖	✖	✖		
Винилацетат	100 %	20					☒				
Водород	100 %	60	20 °C ☒	20 °C ☒	20 °C ☒		☒	☒	☒		20 °C ☒
Ксилол	100 %	20	☒	☒	☒		✖	✖	✖	✖	✖
Хлорид цинка, раствор	разбавл.	60	10% ✖	10% ✖			☒	☒	☒	50 °C ☒	20 °C ☒
Сульфат цинка, раствор	разбавл.	60					☒	☒	☒		20 °C ☒
Хлорид цинка, раствор	разбавл.	40					☒	☒	☒	✖	20 °C ☒
Лимонная кислота	до 10 %	40	20 °C ☒	20 °C ☒	20 °C ☒	3% ✖	☒	☒	☒	☒	20 °C ☒

☒ Стойкий
✖ Ограниченная стойкость
✖ Нестойкий

Представленная информация основана на наших знаниях и опыте и должна рассматриваться только как общее руководство. Окончательные решения зависят от результатов испытаний в реальных условиях.

ÖLFLEX®
UNITRONIC®
ETHERLINE®
HITRONIC®
EPIC®
SKINTOP®
SILVYN®
FLEXIMARK®
АКСЕССУАРЫ
ПРИЛОЖЕНИЕ

Торговые марки LAPP, зарегистрированные во многих странах

LAPP®	SKINTOP®
ÖLFLEX®	SKINMATIC®
HITRONIC®	UNITRONIC®
EPIC®	SILVYN®
FLEXIMARK®	ETHERLINE®
SKINDICHT®	

Зарегистрированные торговые марки других компаний

Temflex™ 1500	(3M)	Novell	(Novell)
Scotch™ 1183	(3M)	Arcnet	(Datapoint)
NEOPRENE®	(DuPont de Nemours)	Apple	(Apple)
TEFLON®	(DuPont de Nemours)	Macintosh	(Apple)
KEVLAR®	(DuPont de Nemours)	HP	(Hewlett Packard)
TERMI-POINT®	The Whitaker Corporation	SIMATIC®	(SIEMENS®)
INTERBUS®	(Phoenix Contact)	SHIELD-KON®	(ABB)
VariNET®	(Pepperl + Fuchs)	TY-FAST™	(ABB)
DEC®	(Digital Equipment Corporation)	TY-GUN™	(ABB)
LAT®	(Digital Equipment Corporation)	TY-RAP®	(ABB)
Thinwire® (net)	(Digital Equipment Corporation)	TWIST TAIL™	(ABB)
IBM	(International Business Machines)	CIBES®	(Swedish Cable Trolleys AB)
PS/2	(International Business Machines)	SafetyBUS p	(Pilz)
Netview	(International Business Machines)	QUICKON®	(PhoenixContact)
AS/400	(International Business Machines)	INDRAMAT®	(Bosch Rexroth)
DYMO®	(Newell Rubbermaid)	Ecofast	(SIEMENS®)
VITON®	(DuPont Dow Elastomers)	DESINA®	VDW (Verein Deutscher Werkzeugmaschinenfabriken – German Machine Tool Builders Association)
OS/2	(IBM)	NYLON®	(DuPont de Nemours)
DeviceNET™	(Open Device Net Vendor Association, ODVA)	EtherCAT®	(EtherCAT Organisation)
Microsoft®	(Microsoft)	EtherNet/IP®	(Open Device Net Vendor Association, ODVA)
Microsoft® Windows	(Microsoft)	CANopen	(CAN in Automation)
SCO®	(Santa Cruz Operation)	TRASP®	(3M)
Perbunan®	(Bayer AG)	KNIPEX®	(KNIPEX)
PROFINET®	(PI, PROFINET International)	X-Cut®	(KNIPEX)
PROFIBUS®	(PI, PROFIBUS International)	Alligator®	(KNIPEX)
Netware	(Novell)	Super Knips®	(KNIPEX)

Тип сертификата			
Продукт	стр.	ССПБ	ЕАС
Гибкие силовые и контрольные кабели номинальным напряжением до 500 В			
ÖLFLEX® CLASSIC 100 300/500 V	27	✓	✓
ÖLFLEX® CLASSIC 100 CY	31	✓	✓
ÖLFLEX® CLASSIC 100 SY	32	✓	✓
ÖLFLEX® SMART 108	34	✓	✓
ÖLFLEX® CLASSIC 110	35	✓	✓
ÖLFLEX® CLASSIC 110 LT	39	✓	✓
ÖLFLEX® CLASSIC 110 Orange	40	✓	✓
ÖLFLEX® CLASSIC 110 CY	41	✓	✓
ÖLFLEX® CLASSIC 110 SY	42	✓	✓
ÖLFLEX® CLASSIC 115 CY	45	✓	✓
ÖLFLEX® EB	47	✓	✓
ÖLFLEX® EB CY	48	✓	✓
ÖLFLEX® 140	49	✓	✓
ÖLFLEX® 140 CY	50	✓	✓
ÖLFLEX® 150	51	✓	✓
ÖLFLEX® 150 CY	52	✓	✓
ÖLFLEX® 191	53	✓	✓
ÖLFLEX® 191 CY	54	✓	✓
ÖLFLEX® SF	59	✓	✓
ÖLFLEX® ROBUST 210	71		✓
ÖLFLEX® ROBUST 215 C	72		✓
ÖLFLEX® CLASSIC 400 P	73		✓
ÖLFLEX® CLASSIC 400 CP	74		✓
ÖLFLEX® CLASSIC 415 CP	75		✓
ÖLFLEX® 408 P	76		✓
ÖLFLEX® 409 P	77	✓	✓
ÖLFLEX® 440 P	78	✓	✓
ÖLFLEX® 440 CP	79	✓	✓
ÖLFLEX® 450 P	80	✓	✓
ÖLFLEX® 500 P	81	✓	✓
ÖLFLEX® 540 P	82	✓	✓
ÖLFLEX® 540 CP	83	✓	✓
ÖLFLEX® 550 P	84		✓
ÖLFLEX® SERVO FD 798 CP	111	✓	
Специальные кабели для кодирующих устройств и преобразователей	117	✓	✓
ÖLFLEX® CLASSIC FD 810	118	✓	✓
ÖLFLEX® CLASSIC FD 810 CY	119	✓	✓
ÖLFLEX® CHAIN 809	124	✓	✓
ÖLFLEX® CHAIN 809 CY	125	✓	✓
ÖLFLEX® CLASSIC FD 810 P	131	✓	✓
ÖLFLEX® CLASSIC FD 810 CP	132	✓	✓
ÖLFLEX® FD 855 P	140	✓	✓
ÖLFLEX® FD 855 CP	141	✓	✓
ÖLFLEX® ROBUST FD	133		✓
ÖLFLEX® ROBUST FD C	134		✓
ÖLFLEX® FD 891	127	✓	✓

Тип сертификата			
Продукт	стр.	ССПБ	ЕАС
ÖLFLEX® FD 891 CY	128	✓	✓
ÖLFLEX® FD 891 P	139	✓	✓
ÖLFLEX® PETRO FD 865 CP	142	✓	✓
ÖLFLEX® ROBOT 900 P	144	✓	✓
ÖLFLEX® ROBOT 900 DP	145	✓	✓
ÖLFLEX® ROBOT F1	146	✓	✓
ÖLFLEX® ROBOT F1 C	147	✓	✓
ÖLFLEX® SPIRAL 400 P	252		✓
ÖLFLEX® SPIRAL 540 P	255	✓	✓
Гибкие силовые и контрольные кабели номинальным напряжением до 750 В			
ÖLFLEX® CLASSIC 100 450/750 V	29	✓	✓
ÖLFLEX® CLASSIC 100 Yellow	30	✓	✓
ÖLFLEX® CLASSIC 100 CY	31	✓	✓
ÖLFLEX® CLASSIC 100 SY	32	✓	✓
ÖLFLEX® ROBUST 200	70		✓
ÖLFLEX® 540 P	82	✓	✓
ÖLFLEX® 540 CP	83	✓	✓
ÖLFLEX® 550 P	84		✓
SERVO кабели в соотв. со стандартом SEW®	248	✓	✓
ÖLFLEX® SPIRAL 540 P	255	✓	✓
Гибкие силовые и контрольные кабели номинальным напряжением до 1000 В			
ÖLFLEX® CLASSIC 100 BK 0,6/1 kV	33	✓	✓
ÖLFLEX® CLASSIC 110 Black 0,6/1 kV	43	✓	✓
ÖLFLEX® CLASSIC 110 CY Black 0,6/1 kV	44	✓	✓
ÖLFLEX® CONTROL TM	55	✓	✓
ÖLFLEX® CONTROL TM CY	56	✓	✓
ÖLFLEX® TRAY II	57	✓	✓
ÖLFLEX® TRAY II CY	58	✓	✓
NSSHÖU	92	✓	✓
ÖLFLEX® SERVO 720 CY		✓	
ÖLFLEX® SERVO 2YSLCY-JB	97	✓	✓
ÖLFLEX® SERVO 2YSLCYK-JB	97	✓	✓
ÖLFLEX® SERVO 719 CY	100	✓	✓
ÖLFLEX® SERVO 9YSLCY-JB	98	✓	✓
ÖLFLEX® SERVO 9YSLCY-JB BK	98	✓	✓
ÖLFLEX® SERVO 7DSL	102	✓	✓
ÖLFLEX® SERVO FD 781 CY	107	✓	✓
ÖLFLEX® SERVO FD 796 P	108	✓	✓
ÖLFLEX® SERVO FD 796 CP	109	✓	✓
SERVO LK SMS 6FX 8PLUS	113	✓	✓
SERVO кабели в соотв. со стандартом INDRAMAT® INK	115	✓	✓
SERVO кабели в соотв. со стандартом LENZE®	116	✓	✓
ÖLFLEX® CHAIN 809 SC	120	✓	✓
ÖLFLEX® CHAIN 809 SC CY	121	✓	✓
ÖLFLEX® FD 90	122	✓	✓
ÖLFLEX® FD 90 CY	123	✓	✓
ÖLFLEX® CHAIN 896 P	143	✓	✓

Таблица отражает наличие сертификатов на момент сдачи каталога в печать. Актуальный статус по сертификации нашей продукции Вы можете узнать у нас.

Тип сертификата			
Продукт	стр.	ССПБ	ЕАС
Безгалогеновые гибкие силовые кабели, не распространяющие горение, номинальным напряжением до 1000 В			
ÖLFLEX® CLASSIC 100 H	60	✓	✓
ÖLFLEX® CLASSIC 110 H	61	✓	✓
ÖLFLEX® CLASSIC 110 CH	62	✓	✓
ÖLFLEX® CLASSIC 130 H	63	✓	✓
ÖLFLEX® CLASSIC 135 CH	64	✓	✓
ÖLFLEX® CLASSIC 130 H BK 0,6/1 kV	66	✓	✓
ÖLFLEX® CLASSIC 135 CH BK 0,6/1 kV	67	✓	✓
ÖLFLEX® PETRO C HFFR	69	✓	✓
ÖLFLEX® PETRO FD 865 CP	142	✓	✓
H1Z2Z2-K	158	✓	✓
ÖLFLEX® TORSION FRNC	160	✓	✓
ÖLFLEX® TORSION D FRNC	160	✓	✓
Гибкие кабели с резиновой изоляцией номинальным напряжением 450/750 В			
H05RR-F	85		✓
H05RN-F	86	✓	✓
H07RN-F	87	✓	✓
H07ZZ-F	90	✓	✓
H01N2-D	91	✓	✓
H07RN8-F	95	✓	✓
Гибкие кабели для конвейерных систем			
ÖLFLEX® CRANE NSHTÖU	169	✓	✓
ÖLFLEX® CRANE VS (N)SHTÖU	170	✓	✓
ÖLFLEX® CRANE PUR	171	✓	✓
ÖLFLEX® CRANE	172	✓	✓
ÖLFLEX® CRANE 2S	173	✓	✓
ÖLFLEX® LIFT	174	✓	✓
ÖLFLEX® LIFT T	175	✓	✓
ÖLFLEX® LIFT S		✓	✓
ÖLFLEX® CRANE F	176	✓	✓
ÖLFLEX® CRANE CF	177	✓	✓
ÖLFLEX® LIFT F	178	✓	✓
Термостойкие кабели и одножильные провода			
ÖLFLEX® HEAT 105 MC	180	✓	✓
ÖLFLEX® HEAT 125 SC	196	✓	✓
ÖLFLEX® HEAT 125 MC	181	✓	✓
ÖLFLEX® HEAT 125 C MC	182	✓	✓
ÖLFLEX® HEAT 180 SiHF	183	✓	✓
ÖLFLEX® HEAT 180 SiF	198	✓	✓
ÖLFLEX® HEAT 180 SiF/GL	201	✓	✓
ÖLFLEX® HEAT 180 SiD	200	✓	✓
ÖLFLEX® HEAT 180 SiZ	201	✓	✓
ÖLFLEX® HEAT 180 H05SS-F EWKF	184	✓	✓
ÖLFLEX® HEAT 180 MS	185	✓	✓
ÖLFLEX® HEAT 180 C MS	186	✓	✓
ÖLFLEX® HEAT 180 EWKF	187	✓	✓
ÖLFLEX® HEAT 180 EWKF C	188	✓	✓

Тип сертификата			
Продукт	стр.	ССПБ	ЕАС
ÖLFLEX® HEAT 180 GLS	189	✓	✓
ÖLFLEX® HEAT 205 MC	190	✓	✓
ÖLFLEX® HEAT 205 SC	202	✓	✓
ÖLFLEX® HEAT 205 PTFE/FEP	190	✓	✓
ÖLFLEX® HEAT 260 MC	191	✓	✓
ÖLFLEX® HEAT 260 C MC	192	✓	✓
ÖLFLEX® HEAT 260 SC	203	✓	✓
ÖLFLEX® HEAT 260 GLS	193	✓	✓
ÖLFLEX® HEAT 350 MC	194	✓	✓
ÖLFLEX® HEAT 350 SC	204	✓	✓
ÖLFLEX® HEAT 650 SC	206	✓	✓
ÖLFLEX® HEAT 1565 MC	195	✓	✓
ÖLFLEX® HEAT 1565 SC	205	✓	✓
Стандартные одножильные провода номинальным напряжением до 1000 В			
LiFY/LiFY 1 kV	149-150	✓	✓
H05V-K	210	✓	✓
X05V-K	212	✓	✓
H07V-K	213	✓	✓
X07V-K	216	✓	✓
H05Z-K 90° C	225	✓	✓
H07Z-K 90° C	226	✓	✓
Multi-Standard SC 1	217	✓	✓
Multi-Standard SC 2.1	218	✓	✓
Multi-Standard SC 2.2	221	✓	✓
Силовые кабели с ПВХ оболочкой для применения в строительстве			
NYM-J	230	✓	✓
NYY-J	232	✓	✓
NYY-O	232	✓	✓
NYCY	237	✓	✓
NYCWY	238	✓	✓
Безгалогеновые силовые кабели, не распространяющие горение, для применения в строительстве			
(N)HXMH	231	✓	✓
N2XH	234	✓	✓
N2XCH	236	✓	✓
Кабели для применения в железнодорожном транспорте			
ÖLFLEX® TRAIN	156-157	✓	
UNITRONIC® TRAIN	367	✓	
ETHERLINE® TRAIN	450	✓	
Кабели передачи данных низко/высоко частотные			
ETHERLINE®			
UNITRONIC®			
UNITRONIC® BUS			
UNITRONIC® LAN и коаксиальный кабель			
не подпадает под директиву о Низком напряжении 2014/35/EU. Возможен пожарный сертификат. Пожалуйста свяжитесь с нами.			

Пожарные нагрузки для кабелей и проводов

Расчёт пожарных нагрузок в зданиях и около них.

Каждая страна имеет свои технические требования и стандарты относительно оценки и снижения риска последствий пожара. В соответствии с действующими строительными нормами общественных зданий в Германии должны быть учтены установленные предельные значения относительно скопления горючих материалов, находящихся непосредственно в общественных зданиях, включая кабели и провода.

Гибкие кабели не предназначены для неподвижной прокладки в зданиях. Тем не менее, количество выделяемого ими тепла при горении можно рассчитать след. образом:

- Возьмите вес кабеля (кг/км) из соответствующей колонки в каталоге
- Из этой величины нужно вычесть вес меди (кг/км), см. в каталоге. Полученная разница представляет собой величину горючего материала (изоляция + оболочка) в кг/км для данного продукта.
- Разделите эту величину на 1000, получится величина горючей массы в кг/м.
- Теперь умножьте эту величину на удельное калориметрическое значение кабеля (кВт-ч/м или МДж/м) из таблицы.

РЕЗУЛЬТАТ: среднее значение пожарной нагрузки в кВт-ч/м или в МДж/м для данного кабеля:

Тип материала	Пожарная нагрузка, в кВт-ч/кг среднее значение	Пожарная нагрузка, в МДж/кг среднее значение
ПВХ	5,8	21
PE	12,2	44
PS	11,5	42
PA	8,1	26
PP	12,8	46
PUR	6,4	23
TPE-E	6,3	23
TPE-O	7,1	26
NR	6,4	23
SIR	5,0	18
EPR	6,4	23
EVA	5,9	21
CR	4,6	17
CSM	5,9	21
PVDF	4,2	15
ETFE	3,9	14
FEP	1,4	5
PFA	1,4	5
PTFE	1,4	5
HFFR	4,8	17
HFFR сшитый	4,2	15

ПРИМЕЧАНИЕ: приведенный выше расчёт применим для кабелей и проводов, изготовленных из материалов, указанных в таблице, и больше не содержат никаких других металлов кроме меди. Значения тепловыделения в виде таблицы для определённых типов кабелей Вы можете получить по запросу: ÖLFLEX® CLASSIC 100 H, ÖLFLEX® CLASSIC 110 H, ÖLFLEX® CLASSIC 110 CH, ÖLFLEX® CLASSIC 130 H, ÖLFLEX® CLASSIC 135 CH. Пересчет величин: 1 кВт-ч/м = приближ. 3,6 Мдж/м; 1 МДж/м = приближ. 0,277 кВт-ч/м.

Материалы кабелей и проводов под воздействием электромагнитной радиации

Типы излучения и их последствия

Электромагнитная радиация – это знакомый в самых разных областях термин. Она может быть естественной (например, солнечный свет или естественная радиоактивность), а также может быть произведённой искусственно (например, рентгеновские аппараты, или мобильная связь). Его можно разделить на разные типы или компоненты – решающим фактором здесь является длина волны или частота излучения. Электромагнитный спектр делится на категории, которые перечислены здесь в порядке убывания длины волны или порядке возрастания частоты:

- переменный ток (например, низкочастотное ТВ-вещание)
- радиоволны (например, радиовещание)
- микроволны (например, микроволновые печи, мобильные телефоны, радары)
- инфракрасное излучение (тепловое излучение, например, пульт ДУ)
- видимый свет (компоненты излучения в искусственных источниках света и от солнца)
- ультрафиолетовое излучение (УФ-излучение – частично солнечный свет, техническая сфера)
- Рентгеновское излучение (например, медицинская техника или испытания материалов)
- гамма излучение (например, ядерная энергия, техническая сфера)

Из-за влияния, которое имеют, гамма-лучи, рентгеновские лучи и УФ-лучи с очень короткой длиной волны им дано общее понятие – “ионизирующая радиация”. Этот термин относится к излучению, которое несет энергию, достаточную для высвобождения электронов из атомов или молекул (ионизации).

В органических соединениях, таких как пластмассы, используемые в кабелях и проводах, основной фактор, требующий внимания, это воздействие ультрафиолетового излучения и ионизирующего излучения. Среди всех видов электромагнитного излучения они несут в себе наибольшее количество энергии и, следовательно, имеют наибольшее влияние на материалы.

Это влияние используется в обработке пластмасс, чтобы придать материалам определенные свойства – например, с помощью соответствующей радиационной обстановки наносить определенные вяжущие вещества, покрывая изоляционные материалы и материалы оболочки кабелей и проводов, только таким образом добиться необходимой прочности и долговечности. Это называется “кросс-линкинг” или, точнее, “электронно-лучевая сшивка”, данная технология применяется и в других процессах производства (например, химических).

Однако когда дело доходит до практического использования кабелей и проводов, УФ-излучения и ионизирующая радиация, как правило, имеет нежелательные эффекты. Цвета могут меняться и пластик может тускнеть и становиться более ломким. В конечном счете, если пластик становится хрупким и на нём начинают образовываться трещины, кабель становится не пригодным для использования.

Использование кабелей и проводов под воздействием УФ-излучения

УФ-излучение является частью солнечного излучения и, следовательно, в первую очередь влияет на кабели проложенные вне помещений. Компоненты, которые способны проникать в озоновый слой и оказывать влияние на кабель: УФ-луч спектра А и доля УФ-лучей спектра В. УФ-лучи спектра С фильтруются озоновым слоем и, следовательно, не достигают поверхности Земли. УФ-излучение возникает также и в помещении, но так они значительно менее интенсивны, чем на открытом воздухе, потому что оконные стекла, в зависимости от их конструкции, могут фильтровать значительную часть излучения. Кроме того, искусственные источники света часто затенены, поэтому они излучают совсем небольшое количество УФ-лучей.

Так как различные продукты используются в чрезвычайно разных условиях в зависимости от их областей применения, например в отношении продолжительности и угла облучения, а также затенения и других влияющих факторов, таких как температура окружающей среды, влажность и качество воздуха, не возможно сделать какие-либо универсальные заявления о прочности и сроках службы продукции (см также техническое приложение Т0, 7. срок службы).

Методы испытаний на соблюдение устойчивости к УФ-излучению и связанных с этим стандартов (например, ISO 4892-2) включают общие оценки для продуктов, которые подвергаются воздействию УФ-излучения при использовании и позволяют сравнивать разные материалы и конечную продукцию.

Пластик, который используется в кабелях и проводах различается по чувствительности к воздействию УФ-лучей; с помощью соответствующих стабилизаторов, цветных пигментов или сажи можно значительно уменьшить эту чувствительность благодаря поглощению УФ-излучения и преобразования его в менее критичное тепловое излучения. Это предотвращает от проникновения УФ-лучей в молекулярные цепи в материала оболочки, разделяя их на высокоактивные радикалы, которые атакуют молекулярную структуру пластика и, как следствие, ускоряют старение.

Кабели и провода с черными оболочками, как правило, лучше защищены, чем оболочки с другими цветами, потому что черные поверхности значительно лучше поглощают УФ-излучение. Благодаря этому свойству кабели с чёрной оболочкой пригодны для использования вне помещений, согласно стандарту EN и VDE 50525-1 0285-525-1.

Некоторые пластикаты демонстрируют хорошую УФ-стойкость, даже без черной окраски, такие как:

- сшитый полиэтилен (XLPE)
- эластомеры (например CR или Si)
- термопластичный эластомер (TPE-E, TPE-O, TPE-U, например PUR)
- фторополимеры (например PTFE или FEP)

Тем не менее, эти пластикаты также различаются по устойчивости в зависимости от цвета, потому что вышеупомянутый эффект черных поверхностей всегда повышает УФ-стойкость.

Важно отметить, что полиуретановые кабели, не имеющие чёрного цвета (например, оранжевые или желтые кабели), несмотря на значительное выцветание с течением времени, всё-равно будут продолжать демонстрировать хороший уровень гибкости и прочности, так как УФ-излучение действует только на окраску данного материала. Это значит, что несмотря на внешний урон, вызванный УФ-излучениями или погодными условиями, эти кабели могут быть технически все еще полностью исправными.

Использование кабелей и проводов под воздействием ионизирующего излучения

Обычно ионизирующее излучение имеет место быть только в определенных условиях прокладки, и когда оно предполагается, это означает, что материалы с соответствующим сопротивлением должны быть специально адаптированы к условиям таких прокладок заранее.

Поэтому обычно кабели проверяются только на сопротивление излучению, если их использование предполагает подверженность ионизирующему излучению. Это означает, что для других кабелей можно отмечать признаки сопротивления излучению только по используемым обычно материалам. Хотя эти признаки не отражают сопротивление целого кабеля, данные величины все же могут служить очень грубым ориентиром и дают возможность сравнивать кабели между собой.

Сопротивление материалов излучению определяется с помощью радиационного индекса (RI) в IEC 60544-4 и относится к точке, в которой относительное удлинение при разрыве уменьшается до $\geq 50\%$ от первоначального значения.

Материалы кабелей и проводов под воздействием электромагнитной радиации

В таблице ниже указаны макс. дозы радиации материалов в Грех или рад. источника гамма-излучения, при которых относительное удлинения не снижается ниже, чем на 50% от исходного значения.

Пересчёт величин:

1 Gy = 100 rad; 1Gy = 1J/kg

Сопротивление кабелей, проводов и других продуктов ионизирующему излучению играет особенно важную роль в атомных электростанциях. Помимо пригодности самих продуктов, все процессы так же должны отвечать специальным требованиям, характерным для подобных условий эксплуатации.

Стойкость полимеров к ионизирующей радиации

Тип материала	Доза радиации, Гр (приблиз.)	Доза радиации, рад (приблиз.)
ПВХ	8×10^5	8×10^7
PE LD	1×10^5	1×10^7
PE HD	7×10^4	7×10^6
VPE (XLPE)	1×10^5	1×10^7
PA	1×10^5	1×10^7
PP	1×10^3	1×10^5
PETP	1×10^7	1×10^7
PUR	5×10^5	5×10^7
TPE-E	1×10^5	1×10^7
TPE-O	1×10^5	1×10^7
NR	8×10^5	8×10^7
SIR	2×10^5	2×10^7
EPR	1×10^6	1×10^8
EVA	1×10^5	1×10^7
CR	2×10^5	2×10^7
ETFE	1×10^5	1×10^7
FEP	3×10^3	3×10^5
PFA	1×10^3	1×10^5
PTFE	1×10^3	1×10^5

Таблица 29-1: Маркировка кабелей и проводов по UL-стандарту и их применение

или (UL) UL Listing Mark для кабелей и проводов, перечисленных в списке одобрения

Кабели и провода этой категории предназначены для неподвижного применения как в жилых, так и в промышленных зданиях. Данные кабели и провода должны соответствовать не только требованиям UL стандарта, но и требованиям стандарта NEC (Национального свода законов и стандартов США по электротехнике). NEC содержит рекомендации по правильному применению одобренных ГД кабелей и проводов.

Данные кабели и провода могут применяться как для разводки в промышленных электроприборах, аппаратах, машинах, так и для прокладки кабелей на местах в соответствии с NFPA 79.

Стандартные наименования типов кабелей и проводов по UL:

MTW, TC, PLTC, CM, CL2, THHN, THWN; SO, SOO, ST, STO, SJT, SJTO.

Кабели LAPP, получившие неоднократное одобрение на применение в соотв. с UL:

ÖLFLEX® CONTROL TM, ÖLFLEX® TRAY II, ÖLFLEX® FD AUTO-X; UNITRONIC® BUS, UNITRONIC® 300.

Для более детальной информации см. таблицу T29-4.

Подтверждающая маркировка на кабеле:

(UL) = UL Listing Mark = UL маркировка.

Опознавательная маркировка кабелей по AWM в соотв. с UL

AWN (Appliance Wiring Material) охватывает кабели и провода, предназначенные для использования в промышленном электрооборудовании для полной разводки приборов, аппаратов для монтажа распределительных электрошкафов.

Если производитель электрооборудования, установки или машины решит внести его в список оборудования, одобренного UL, или получить разрешение на маркировку знаком UL одиночной машины или системы оборудования, то он должен предоставить свою разработку на сертификацию в Национально-признанную испытательную Лабораторию (NRTL).

Процесс внесения в список будет проходить намного быстрее, если все компоненты, используемые в конструкции оборудования уже внесены в список UL или подтверждены UL.

ПРИМЕЧАНИЕ:

Кабели соответствующие различным стандартам

Сечения жил кабелей по различным стандартам, в мм² или AWG/MCM имеют, как правило, разные конструкции жил. В некоторых случаях это может привести к проблемам при монтаже кабелей.

Дополнительную информацию по данному вопросу Вы найдете в Приложении:

Таблица T11 “Сопротивление и конструкция жил (метрическая система)”
Таблица T13 “Токовая нагрузка в соответствии с Национальным сводом законов и стандартов США по электротехнике NFPA 70”
Таблица T16 “Англо-американские размеры”.

Быстро и легко: on-line сертификаты LAPP, одобренные UL

Ссылка: <http://database.ul.com/cgi-bin/XYV/template/LISEXT/1FRAME/index.htm> обеспечивает прямой доступ всем пользователям сети Internet к сертификатам UL online. Введите “U. I. Lapp” или “Lapp USA” в поле “company name” (название компании) и Вы сможете получить все подтверждения LAPP по индивидуальному номеру файла/Control Category Numbers (CCN).

Таблица 29-2: NFPA – применение кабелей в промышленном оборудовании США (часть 1)

NFPA 79 – раздел Национального свода законов и стандартов США по электротехнике (NEC), который включает требования по электротехническому монтажу промышленного оборудования. NFPA 79 распространяется и на электрические компоненты, при их эксплуатации как на отдельном оборудовании, так и на группы оборудования.

Примеры промышленного оборудования: станки, машины по производству инструмента, сборочные установки и оборудование по обработке и транспортировке материалов. литьевое оборудование, деревообрабатывающее, сборочные установки и любое оборудование по обработке и транспортировке материалов в широком смысле слова, но с четким ограничением “кроме пассажирских перевозок”.

В 2006 году важные аспекты стандарта NFPA были пересмотрены. Основной целью изменений было приведение в соответствие NFPA 79 с Европейской частью стандарта IEC/EN 60204. В результате, главы NFPA 79 приведены в соответствие с IEC/EN 60204 и стандарт безопасности принят в соответствии с актуальным техническим стандартом.

Согласно редакции NFPA 79 2007 – одножильные провода AWM или многожильные кабели AWM были настоятельно запрещены, за исключением тех, что указаны в особом положении. Новое издание 2012 года значительно уменьшает ограничения по применению кабелей согласно стандарту AWM. В будущем AWM-кабели получат разрешение на применение при условии выполнения одного из перечисленных требований:

- кабель является частью “включенного в список” оборудования
- кабель указан в списке или оборудовании и рекомендован к применению согласно инструкциям поставщика комплектующих
- кабель соответствует всем требованиям NFPA 79 (пункт 12.2-12.6) включая конструкцию жил, огнестойкость, толщину изоляции и маркировку по изоляции/оболочке.

“Machine Tool Wire (MTW)” – одна из надежных альтернатив для одножильных или многожильных кабелей. В случае электропроводки между элементами оборудования, кабель типа “Tray Cable” (TC) зачастую является соотв. необходимым требованиям и оптимальным по цене решением.

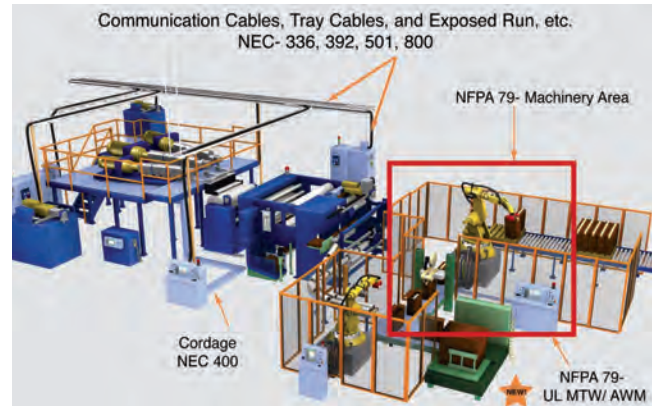

Схематическое изображение промышленного оборудования показывает основное применение кабелей и проводов со ссылкой на NEC®/NFPA. “NEC®” – торговая марка Национальной ассоциации пожарной безопасности.

Выбор кабелей и проводов упростился согласно новой версии стандарта NFPA 79. Высокие требования по надежности промышленного оборудования также отражены в данном стандарте. Выполнение и соблюдение необходимых технических стандартов крайне важно, поскольку закупка кабелей несёт определённые риски.

Таблица 29-4: Обзор продукции каталога, внесенной в UL-список

Кабели LAPP внесенные в список UL	Тип	Номинальное напряжение, В	Температура, °C	Материал	Совместимость с NFPA 79 изд. 2015
Multi-Standard SC 2.1	MTW	600	90	ПВХ	✓
Multi-Standard SC 2.2	MTW	600	90	ПВХ	✓
ÖLFLEX® CONTROL TM, TM CY	MTW, TC-ER, WTTC	600, 1000	90	Термопласт. полимер	✓
ÖLFLEX® TRAY II, TRAY II CY	MTW, TC-ER или DP-1, WTTC, SUNRES	600, 1000	90	Термопласт. полимер	✓
ÖLFLEX® SERVO 7TCE, FD 7TCE	TC-ER, Flexible Motor Supply	600, 1000	90	Термопласт. эластомер	✓
ÖLFLEX® VFD 2XL, 2XL with Signal	TC-ER, Flexible Motor Supply	600, 1000, 2000	90	Термопласт. эластомер	✓
ÖLFLEX® CHAIN TM, TM CY	MTW, TC-ER, WTTC	600, 1000	90	Специальный компаунд	✓
UNITRONIC® 300, 300 S, 300 STP	CMG, PLTC, открытая прокладка, маслост. 1	300	105	ПВХ	✓
UNITRONIC® FD CP plus	CMX	250	75	Полиуретан	✓
UNITRONIC® FD CP (TP) plus	CMX	250	75	Полиуретан	✓
UNITRONIC® BUS IBS A	CMX	250	70	ПВХ	✓
UNITRONIC® BUS IBS P COMBI	CMX	250	75	Полиуретан	✓
UNITRONIC® BUS IBS FD P	CMX	250	70	Полиуретан	✓
UNITRONIC® BUS IBS FD P COMBI	CMX	450	70	Полиуретан	✓
UNITRONIC® BUS IBS Yv	CMX	250	75	ПВХ	✓
UNITRONIC® BUS IBS Yv COMBI	CMX	250	75	ПВХ	✓
UNITRONIC® BUS LD	CMX	250	70	ПВХ	✓
UNITRONIC® BUS LD FD P	CMX	250	75	PUR	✓
UNITRONIC® BUS PB A	CMX	250	75	ПВХ	✓
UNITRONIC® BUS PB FC	CMG	100	60	ПВХ	✓
UNITRONIC® BUS PB 7-W FC	CMX	250	75	ПВХ	✓
UNITRONIC® BUS PB H FC	CMX	100	75	FRNC	✓
UNITRONIC® BUS PB P FC	CMX	100	75	Полиуретан	✓
UNITRONIC® BUS PB FD P A	CMX	250	70	Полиуретан	✓
UNITRONIC® BUS PB TORSION	CMX	300	75	Полиуретан	✓
UNITRONIC® BUS PB FESTOON	CMG	600	75	ПВХ	✓
UNITRONIC® BUS PB FRNC FC	CM	250	60	Полиуретан	✓
UNITRONIC® BUS PB FD FRNC FC	CM	250	60	Полиуретан	✓
UNITRONIC® BUS PB TRAY	CMG/PLTC-ER	600	75	ПВХ	✓
UNITRONIC® BUS PA (BU)	CMX	100	75	ПВХ	✓
UNITRONIC® BUS PA (BK)	CMX	100	75	ПВХ	✓
UNITRONIC® BUS PA FC	CMG	100	75	ПВХ	✓
UNITRONIC® BUS FF 3 (YE)	CMG/PLTC	300	105	ПВХ	✓
UNITRONIC® BUS FF 3 ARM	CMG/PLTC	300	105	ПВХ	✓
UNITRONIC® BUS FF 2	CMG	300	105	ПВХ	✓
UNITRONIC® BUS CC	CM/PLTC	300	75	ПВХ	✓
UNITRONIC® BUS CAN	CMX	250	75	ПВХ	✓
UNITRONIC® BUS CAN FD P	CMX	250	70	Полиуретан	✓
UNITRONIC® BUS CAN TRAY	CMG/PLTC-ER	600	75	ПВХ	✓
UNITRONIC® BUS ASI (PVC)	CMG	300	80	ПВХ	✓
UNITRONIC® BUS SAFETY	CMX	250	75	Материал	✓
UNITRONIC® BUS DN THICK FRNC	CMG	300	80	FPE FRNC	✓
UNITRONIC® BUS DN THIN FRNC	CMG	300	80	FPE FRNC	✓
UNITRONIC® BUS DN THICK Y	CMG	300	80	ПВХ	✓
UNITRONIC® BUS DN THIN Y	CMG	300	80	ПВХ	✓
UNITRONIC® BUS DN THICK FD P	CMX	300	80	Полиуретан	✓
UNITRONIC® BUS DN THIN FD Y	CMG	300	80	ПВХ	✓
UNITRONIC® BUS DN THICK FD Y	CMG	300	80	ПВХ	✓
UNITRONIC® BUS DN THIN FD P	CMX	300	80	Полиуретан	✓
ETHERLINE® PN Cat.5e Y	CMX	300	75	ПВХ	✓
ETHERLINE® Y FC Cat.5	CMG/PLTC	600	75	ПВХ	✓
ETHERLINE® PN Cat.5e YY	CMG	300	75	ПВХ	✓
ETHERLINE® PN Cat.5 Y Flex FC	CMG/PLTC	600	75	ПВХ	✓
ETHERLINE® FD P FC Cat.5e	CMX	300	75	Полиуретан	✓
ETHERLINE® PN Cat.5e FRNC FLEX FC	CMG/PLTC	300	75	FRNC	✓
ETHERLINE® Y FLEX Cat.5e	CMG	300	75	ПВХ	✓
ETHERLINE® Y EC FLEX Cat.5e	CMX	300	75	ПВХ	✓
ETHERLINE® P EC FLEX Cat.5e	CMX	300	75	Полиуретан	✓
ETHERLINE® PN Cat.6 _A Y FLEX	CMG	300	75	ПВХ	✓
ETHERLINE® PN Cat.6 _A FRNC FLEX	CM	300	75	FRNC	✓
ETHERLINE® PN Cat.6 _A FD Y	CMX	300	75	ПВХ	✓
ETHERLINE® PN Cat.6 _A FD P	CMX	300	75	Полиуретан	✓
ETHERLINE® PN Cat.6 _A TORSION Y	CMX	300	75	ПВХ	✓
ETHERLINE® PN Cat.6 _A TORSION P	CMX	300	75	Полиуретан	✓
ETHERLINE® FD P Cat.6	CMX	300	75	Полиуретан	✓
ETHERLINE® TRAY ER PN Y FC	CMG/PLTC-ER	600	75	ПВХ	✓
ETHERLINE® MARINE FRNC FC	CMG/PLTC	600	75	FRNC	✓
ETHERLINE® TORSION Cat.7	CMX	300	75	Полиуретан	✓
HITRONIC® PCF Duplex PN B ПВХ-ПВХ A	OFNG		75	ПВХ	✓

Таблица отражает наличие сертификации на момент сдачи каталога в печать. Актуальный статус по сертификации нашей продукции Вы можете узнать у нас.

 ÖLFLEX®
 UNITRONIC®
 ETHERLINE®
 HITRONIC®
 EPIC®
 SKINTOP®
 SILVYN®
 FLEXIMARK®
 АКСССУАРЫ
 ПРИЛОЖЕНИЕ

Таблица 29-5: Обзор продукции каталога - AWM тип

Кабели LAPP, AWM тип	Style-номер	Номинальное напряжение, В	Температура, °C	Материал	Совместимость с NFPA 79 изд. 2015	
Multi-Standard SC 2.1	1015	600	105	ПВХ	✓	
Multi-Standard SC 2.2	10269	1000	105	ПВХ	✓	
Multi-Standard SC 1	1007, 1569	300	105	ПВХ	✓	
ÖLFLEX® CLASSIC 110 H	21089	600	75	Специальный безгалогеновый компаунд	✓	
ÖLFLEX® CLASSIC 110 CH	21089	600	75	Специальный безгалогеновый компаунд	✓	
ÖLFLEX® CLASSIC 130 H	21089	600	75	Специальный безгалогеновый компаунд	✓	
ÖLFLEX® CLASSIC 135 CH	21089	600	75	Специальный безгалогеновый компаунд	✓	
ÖLFLEX® CLASSIC 130 H BK	21156	1000	75	Специальный безгалогеновый компаунд	✓	
ÖLFLEX® CLASSIC 135 CH BK	21156	1000	75	Специальный безгалогеновый компаунд	✓	
ÖLFLEX® 150	21098	600	90	ПВХ	✓	
ÖLFLEX® 150 CY	21098	600	90	ПВХ	✓	
ÖLFLEX® 191	21098	600	90	ПВХ	✓	
ÖLFLEX® 191 CY	21098	600	90	ПВХ	✓	
ÖLFLEX® 409 P	20234	1000	80	Полиуретан	✓	
ÖLFLEX® CONTROL TM, TM CY	20886	1000	105	Специальный ПВХ компаунд	✓	
ÖLFLEX® CHAIN TM, TM CY	20886	1000	105	Специальный компаунд	✓	
ÖLFLEX® CHAIN 809	20886	1000	80	ПВХ	✓	
ÖLFLEX® CHAIN 809 CY	20886	1000	80	ПВХ	✓	
ÖLFLEX® CHAIN PN	20886	1000	90	ПВХ	✓	
ÖLFLEX® FD 891	2587, 21098	600	90	ПВХ	✓	
ÖLFLEX® FD 891 CY	2587, 21098	600	90	ПВХ	✓	
ÖLFLEX® CHAIN 819 P, CP	21576	1000	80	Полиуретан	✓	
ÖLFLEX® FD 855 P, CP	21576	1000	80	Полиуретан	✓	
ÖLFLEX® FD 891 P	20234	600	80	Полиуретан	✓	
ÖLFLEX® CHAIN 896 P	20234	1000	80	Полиуретан	✓	
ÖLFLEX® CHAIN 809 SC, SC CY	10107	600	90	ПВХ	✓	
ÖLFLEX® FD 90	10107	600	90	ПВХ	✓	
ÖLFLEX® FD 90 CY	10107	600	90	ПВХ, DESINA® соотв.	✓	
ÖLFLEX® CHAIN 90 P, CP	11624	1000	80	Полиуретан	✓	
ÖLFLEX® TORSION (D) FRNC	21288	1000	80	Специальный безгалогеновый компаунд	✓	
ÖLFLEX® HEAT 180 MS	4476, 3529	600	150	Силикон.компаунд	✓	
ÖLFLEX® HEAT 180 C MS	4476, 3529	600	150	Силикон.компаунд	✓	
ÖLFLEX® HEAT 180 SIF A	3644	1000	150	Силикон	✓	
ÖLFLEX® PETRO C HFFR	10587, 20234	1000	80	Полиуретан	✓	
ÖLFLEX® ROBOT F 1	20940	до 1,5 мм²: от 2,5 мм²:	600 1000	80	Полиуретан	✓
ÖLFLEX® SERVO 719	2570	1000	80	ПВХ	✓	
ÖLFLEX® SERVO 719 CY	2570	1000	80	ПВХ	✓	
ÖLFLEX® SERVO 728 CY	2464	300	80	ПВХ	✓	
ÖLFLEX® SERVO 9YSLCY-JB	2570, 20886	1000	80	ПВХ	✓	
ÖLFLEX® SERVO 7DSL	2570	1000/300	80	ПВХ	✓	
ÖLFLEX® SERVO FD 796 P	20234	1000	80	Полиуретан	✓	
ÖLFLEX® SERVO FD 796 CP	20234	1000	80	Полиуретан	✓	
ÖLFLEX® SERVO FD 798 CP	20236	30	80	Полиуретан	✓	
ÖLFLEX® SERVO FD 7DSL	21223	1000/300	80	Полиуретан	✓	
SERVO кабели в соотв. со стандартом INDRAMAT® INK	силовой кабель: 20234 сигнальный кабель: 20236	силовой кабель: 600/1000 сигнальный кабель: 300	80	Полиуретан	✓	
SERVO кабели в соотв. со стандартом LENZE®	кабель для датчика: 2464, 21165 кабель для двигателя: 2570, 20940	кабель для датчика: 300 кабель для двигателя: 600	80	Полиуретан	✓	
SERVO кабели в соотв. со стандартом SIEMENS® FX 8PLUS	силовой кабель: 21223 сигнальный кабель: 20236	силовой кабель: 1000 сигнальный кабель: 30	80	Полиуретан	✓	
UNITRONIC® 300, 300 S, 300 STP	2464	300	80	ПВХ	✓	
UNITRONIC® LiYCY A	2464	300	80	Специальный ПВХ	✓	
UNITRONIC® LiYCY(TP) A	2464	300	80	Специальный ПВХ	✓	
UNITRONIC® LiYY A	2464	300	80	Специальный ПВХ	✓	
UNITRONIC® FD P plus	21576	1000	80	Полиуретан	✓	
UNITRONIC® FD CP plus	21576	1000	80	Полиуретан	✓	
UNITRONIC® FD CP (TP) plus	21576	1000	80	Полиуретан	✓	
UNITRONIC® BUS CC FD P FRNC	20233	300	80	Полиуретан	✓	
UNITRONIC® BUS ASI (TPE)	2103	300	105	TPE	✓	
UNITRONIC® BUS ASI FD FRNC	20549	300	80	Полиуретан	✓	
UNITRONIC® SENSOR FD	20549	300	80	Полиуретан	✓	
UNITRONIC® SENSOR магистральный кабель	21198	300	80	Полиуретан	✓	
ETHERLINE® Cat.5 FRNC HYBRID	21282	150	80	FRNC	✓	
ETHERLINE® TORSION Cat.5	10532, 21161	300	80	Полиуретан	✓	
ETHERLINE® FD P Cat.5e	21576	1000	80	Полиуретан	✓	
ETHERLINE® P Cat.5e	21576	1000	80	Полиуретан	✓	
ETHERLINE® P Cat.5e Flex	21576	1000	80	Полиуретан	✓	
ETHERLINE® FD BK Cat.5	21576	1000	80	Полиуретан	✓	
ETHERLINE® FD P Cat.6 _A	21576	1000	80	Полиуретан	✓	
ETHERLINE® FD P Cat.6 _B	21576	1000	80	Полиуретан	✓	
ETHERLINE® TRAY ER PN Y	20201	600	60	ПВХ	✓	
ETHERLINE® Y FC Cat.5	21694	600	75	ПВХ	✓	
ETHERLINE® Cat.7 FLEX	21576	1000	80	Полиуретан	✓	

Таблица отражает наличие сертификации на момент сдачи каталога в печать. Актуальный статус по сертификации нашей продукции Вы можете узнать у нас. Использование приведено на стр. UL style.

Наша продукция – ингредиенты и законодательство

На международном уровне применение опасных материалов в продукции всё больше регулируется и ограничивается.

К моменты сдачи каталога в печать действовало: продукция из данного каталога отвечает следующим законным требованиям:

- REACH Регламент 1907/2006/EC
- RoHS директива 2011/65/EU
- Регламент об озоноразрушающих веществах 1005/2009/EC

REACH:

С помощью этого регламента 1907/2006/EC осуществляется в единой Европейской системе регистрация, оценка, допуск и ограничение химических материалов, коротко названного REACH.

Целью этой директивы является обеспечение высокого уровня защиты здоровья и окружающей среды.

Компания LAPP поставляет продукцию как предписывает директива REACH, поэтому для нас особо важны следующие требования директивы REACH:

1. Обязанность для поставщиков и импортёров в предоставлении информации по материалам, которые содержат в массе более 0,1% опасных веществ из так называемого списка запрещённых.
2. Соблюдение директивы REACH приложение XIV, относительно санкционирования веществ.
3. Соблюдение производителями ограничений при поставке и применении согласно директивы REACH прил. XVII.

Компания LAPP уже давно придаёт большое значение теме безопасности и окружающей среды. Наша цель - реализация директивы REACH и поставка продукции без особо опасных веществ или своевременная замена на неопасные материалы.

Поэтому мы тщательно следим за “списком опасных веществ”, который постоянно актуализируется европейским химическим центром, так жепостоянно контролируем нашу продукцию и отправляем информацию в соответствующие инстанции. Мы соблюдаем директиву REACH прил. XIV и прил. XVII.

RoHS:

Директива 2011/65/EU это обновлённая версия по ограничению использования опасных веществ в электрическом и электронном оборудовании, которая заменила старую директиву 2002/95/EG. Новая директива была опубликована 1 июля 2011 года, для внесения изменений даны различные сроки. Кроме того важным документом является немецкая реализация европейской директивы (ElektroStoffV).

В дополнение к расширенной сфере применения директивы значительным нововведением является обязанность обеспечить соблюдение требований директивы RoHS посредством методов проверок на соответствие. LAPP подтверждает соответствие директиве маркировкой CE. Компания LAPP предоставляет отчёт о том, что не проводит оценку соответствия тех продуктов, которые не попадают под директиву.

Независимо от области действия директивы RoHS, вся продукция этого каталога отвечает требованиям этой директивы:

она не содержит материалов, которые запрещены этой директивой или не превышают максимально допустимую концентрацию. RoHS.

Как правило: вся информация дана в меру наших знаний и убеждений. Они соответствуют новейшему состоянию техники. Мы постоянно контролируем нашу продукцию методом выборочного контроля.

Учитывая огромную номенклатуру нашей продукции, полная проверка невозможна. Эти данные не следует понимать как общие гарантии в правовом смысле.

WEEE директива 2012/19/EU

Директивой WEEE регулируется утилизация старого электрического и электронного оборудования. Из нашей номенклатуры под данную категорию подпадает электрический и электронный инструмент с регистрационным номером:

Артикул	Регистрационный номер
61801245	DE 39896667
83259601, 83259602, 83259598	DE 42488170
61813817	DE 38694244
83257106, 83257107	DE 32428305

Ввиду изменений в действии директивы WEEE после сдачи каталога в печать, возможны изменения относительно номера артикула/регистрационного номера.

Директива 2006/66/EG об утилизации батареек/аккумуляторов

Эта директива и на её основе принятые законы содержат обязательную регистрацию и утилизацию батареек. Номенклатура нашей продукции не содержит батареек, следовательно не подлежит этой директиве или принятым национальным законам.

ИСКЛЮЧЕНИЕ: EPIC® M23 Tool, номер артикула 11148001 EPIC® CIRCON CRIMPTOOL DIGITAL поставляется со стандартным литиевым кнопочным элементом питания CR2025, 3 Вольта, который можно утилизировать в специально отведённых местах по сбору старых батареек.

Таблица 31-1: EPIC® прямоугольные соединители

- 1. Кабельный ввод:**
 для герметизации корпусов (подвижный, фиксированный), для защиты от растягивающих усилий и электромагнитных помех.
- 2. Корпус (верхняя часть штекера):**
 корпус соединителя для ввода кабеля.
- 3. Вилочная часть штекера:**
 Тип соединения:
 - винтовое
 - обжимом*
 - пружинный зажим
 - вставка
- 4. Розеточная часть штекера:**
 Тип соединения:
 - винтовое
 - обжимом*
 - пружинный зажим
 - вставка
- 5. Корпус (нижняя часть штекера):**
 - накладной: для ввода кабелей через перегородку или
 - фиксированный: для монтажа на стенке или
 - подвижный: для свободного монтажа, соединение "кабель-кабель"

* контакты заказываются отдельно

Решения для различных областей применения прямоугольных электрических соединителей EPIC®:

- Количество контактов от 1 до 216
- Ток до 220 А
- Макс. напряжение до 1000 В
- Большой выбор модульных систем для питания, передачи сигналов и данных, подключения оптических, коаксиальных кабелей и сжатого воздуха
- Виды контактного соединения: винтовое, обжимом, пружинные зажимы, пайкой Корпуса для кабельных соединителей и для узлов оборудования
- **Разные Степени защиты** (в зависимости от типа корпуса и кабельного ввода. Мы рекомендуем использовать медные вводы со встроенным уплотнительным кольцом например SKINTOP® MS-M).
- **Защита EMC** (Для применений с требованиями по электромагнитной совместимости, мы рекомендуем EPIC® Ultra в сочетании с SKINTOP® BRUSH.)

РЕКОМЕНДАЦИИ: Для монтажа используйте только инструменты рекомендованные и одобренные LAPP. Это гарантирует надёжную и долговечную работу соединителей.

ВНИМАНИЕ: Запрещено подключать и отключать промышленные электрические соединители EPIC® под нагрузкой.

Таблица 31-2: EPIC® корпуса и вводы

Корпус (рис. 1):

отверстие для ввода кабеля сверху или сбоку. Имеет разные PG размеры, для широкого диапазона диаметров кабеля. Корпус может свободно комбинироваться с накладным, фиксированным или подвижным корпусами (для соединения кабель - кабель)



Накладной корпус (рис. 2):

Предназначен для ввода кабеля снизу. Корпус монтируется на стенках распределительных шкафов для подключения силового кабеля или кабеля управления.



Фиксированный корпус (рис. 3):

С закрытым дном, ввод кабеля с одной или с обеих сторон корпуса.



Подвижный корпус (рис. 4):

Соединение этого корпуса с корпусом, верхней части штекера идентифицируют как свободное соединение, не требующее крепления на оборудовании или распределительном шкафу. Обычно используется для удлинения кабеля.

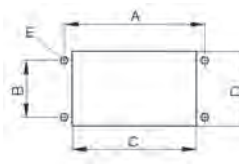

Монтажный вырез для накладных корпусов (мм)

Накладной корпус	A	B	C	D	E
H-A 3	30	—	21	21	3,3
H-A 10	70	17,5	57,5	24	3,6
H-A 16	86	17,5	73,7	24	3,6
H-A 32	92	42	74,2	48,4	4,3
H-A 48	110	65	85,5	71	5,5
H-B 6	70	32	52,2	35	4,3
H-B 10	83	32	65,2	35	4,3
H-B 16	103	32	85,5	35	4,3
H-B 24	130	32	112,2	35	4,3
H-B 32	110	65	85,5	71	5,5
H-B 48	148	70	117	82	7

Техника винтового соединения (по DIN EN 60999)

Резьба	M3	M4	M5	M6
Момент затяжки, Нм	0,5	1,2	2,0	2,5
Контакты с винтовым зажимом: H-A, H-BE, H-BVE	●			
Контакты с винтовым зажимом: H-BS		●		
Контакт заземления с винтовым зажимом: H-A, H-BE, H-BVE		●		
Контакт заземления с винтовым зажимом: H-BS			●	
Контакты с винтовым зажимом: модуль, высокий ток				●
Крепёжный винт: изоляторы и рамки модулей	●			

Все соединители EPIC® соответствуют IEC 61984

Таблица 31-3 EPIC® – описание и инструкции по применению

Общая информация

Разъемы не должны подключаться или отключаться под нагрузкой. Температурный диапазон для соединителей можно найти в каталоге. Допустимая степень загрязнения дается в технических данных на разъем. Номинальное напряжение и номинальный ток приводятся для систем питания постоянного тока или переменного тока (действующее значение) при частоте 50 или 60 Гц на 0 ... 2000 м над уровнем моря, и приведены в технических данных соединителя. Для применений других, дополнительных нагрузок (например, электрических, химических, климатических, биологических, механических и радиоактивных).

Соединители

Соединители, это устройства, не предназначенные для соединения или разъединения под нагрузкой.

Примечание: Это отличает соединители от подключаемых устройств, которые могут быть подключены или отключены под нагрузкой. При подключении или отключении соединителя под нагрузкой, искры от краткосрочных высоких температур, могут вызвать повреждение контактной поверхности и, наконец, полную поломку разъема.

Типы соединения

Для промышленных соединителей EPIC® доступны подключения проводов в контактах разных типов. Классический винт, обжим, пайка пружинное и вставное соединение.

Примечание: каждый из этих типов подключения имеет свои преимущества и недостатки. Винт-это простейший и очень распространенный тип подключения. Для опрессовка требуется соответствующий обжимной инструмент, но зато это самый надежный тип подключения. Подпружиненные клеммы позволяют осуществить быстрое и простое соединение, стойкое к вибрация. Пайка требует мало места и часто используется в системах с малыми соединителями. Вставное соединение быстроразъемное и идеально подходит для массивных проводников и жил с наконечниками на проводах.

Номинальное напряжение

Номинальное напряжение - это напряжение, на которые рассчитаны соединители, связанное с соответствующими эксплуатационными характеристиками.

Примечание: Номинальное напряжение определяется в зависимости от степени экологического загрязнения, для которого разъем разработан и протестирован. Если же разъем тестируется на степень загрязнения 1, Номинальное напряжение приведенное в каталоге существенно выше, чем когда он был протестирован на степень загрязнения 2. Соединители EPIC®, как правило, предназначены для степени загрязнения 3 и поэтому имеют высокий запас прочности, даже если вилка влажная или грязная внутри.

Номинальный ток

Текущее значение тока, указанное изготовителем, которое разъем или PSD может пропускать непрерывно и одновременно через все его контакты с наибольшим проводником в основном при температуре окружающей среды 40 °C без верхнего предела температуры. Номинальный ток указан для наибольших сечений провода.

Номинальное импульсное выдерживаемое напряжение

Испытательное напряжение - это максимальное напряжение, которое разъем может выдержать при определенных условиях.

Примечание: при данном напряжении не произойдет повреждения искрой разъема.

ЭМС (электромагнитная совместимость)

Способность электроустановки нормально функционировать в своей электромагнитной среде без вредного влияния на окружающую среду, которая также включает в себя другие установки (DIN/VDE 0870, Раздел 1).

Указание по применению: для хорошего ЭМС экранирования есть диаграмма, которая описывает влияние на разных частотах. Это служит критерием оценки для сравнения различных компонентов. В промышленном секторе негативные частоты находятся в нижнем диапазоне. Обычно менее 100 кГц. В этом частотном диапазоне это зависит в основном, от низкого импеданса, высокого сечения, 360° экранирования. При оценке различных вариантов ЭМС такие качественные характеристики могут быть легко узнаваемы. Корпус EPIC® ULTRA имеет очень сложную изоляцию и технологию соединения. Инновационная конструкция позволяет безопасно подключать кабели и заземлять экран. 360° экранирование осуществляется с помощью кабельного ввода SKINTOP® BRUSH.

Кодировка

Кодировка представляет собой систему, с помощью которой можно предотвратить путаницу при подключении среди соседних разъемов, которые имеют ту же конфигурацию. Это удобно, если два или более соединителей одного и того же типа, установлены на одном блоке.

Примечание: Так можно избежать ошибок и предотвратить неправильное подключение. При кодировании прямоугольный разъем с направляющим штифтом и направляющей втулкой в дополнительной вилке центруется при подключении. Нецентрированное соединение предотвращается, в результате чего увеличивается срок службы контактов. Для всех соединителей EPIC® существует правильный элемент кодирования.

Таблица 31-3 EPIC® – описание и инструкции по применению

Контакты

Покрытие основного материала контактов драгоценным металлом необходимо для того, чтобы гарантировать длительное и хорошее соединение. Контакты обычно покрывают при помощи гальванического процесса. Для достижения стойкого покрытия, существуют некоторые требования к контакту и к материалам покрытия.

LAPP использует главным образом серебро (Ag) и золото (Au) для покрытия поверхности.

- Серебро имеет самую высокую электропроводность среди всех металлов и является наиболее экономичным драгоценным металлом. Из-за серы или серосодержащих веществ в атмосферном воздухе на серебре быстро образует коричневатый слой оксида сульфида серебра (Ag₂S). Этот слой может стереться при соединении во время стыковки или разрушиться при прохождении больших токов, таким образом проводимость сохраняется. Пассивации поверхности серебра уменьшает образование оксидного слоя и снижает растягивающие усилия.
- Золото является наиболее стабильным драгоценным металлом. Формирование оксидов и сульфидов можно не учитывать. Золотые контакты характеризуются низкими усилиями при подключении/отключении. В основном они используются в передаче сигналов с низким значений тока и напряжения. Благодаря высокой точности изготовления контактов и тщательному отбору материалов, время жизни контактов разъема EPIC® очень высоко.

Циклы соединения

Циклы соединения, это механические операции подключения и отключения разъемов.

Примечание: Максимальное количество циклов соединения в результате приводит к увеличению сопротивления связи после определённого времени. Оно не должно превышать 50 %-ное увеличение или превышать 5m Ohm. Еще один мягкий фактор – это состояние контактов или заперяющих элементов. Внутри соединителя не должно быть никаких вредных износов/стертостей. Касаемо мягких факторов, EPIC® придерживается очень высоких внутренних стандартов. Этот внутренний контроль может давать очень разные результаты в зависимости от производителя.

Диапазон температур

Температурный диапазон определяет верхний и нижний пределы температуры. Эти температуры являются наибольшей и наименьшей допустимой температурой, при которых разъем должен работать без изменений.

Примечание: Верхний предел температуры включает температуру контактов и окружающей среды. Она всегда измеряется в самой горячей точке. Это либо переход в обжимной зоне или контакты в целом. Температура защитного корпуса, как правило, значительно ниже, чем в точке соприкосновения.

Нижний предел температуры составляет минимально допустимую температуру, при которой соединитель может эксплуатироваться. В частности, уплотнительные материалы загустеют при низких температурах и теряют эластичность. Разъединение разъема при очень низкой температуре, может привести к повреждению уплотнений. При статическом использовании в зависимости от подключения и применения разъем может быть использован при более низкой температуре. Благодаря используемым материалам и конструкции корпуса температурный диапазон разъемов EPIC® очень широк.

Степень загрязнения

Численное значение, которое описывает ожидаемое загрязнение в микро-среде.

Степень загрязнения 3 является типичным для промышленных сред, в то время как степень загрязнения 2 является типичным для домашнего применения.

Степень загрязнения 1:

Нет загрязнения или только сухое, непроводящее загрязнение. Это загрязнение не оказывает никакого влияния на проводимость.

Пример окружающей среды: Открытая незащищенная изоляция в кондиционированных или чистых, сухих помещениях.

Степень загрязнения 2:

Только непроводящее загрязнение. Иногда, однако, бывает так, что проводимость возникает в результате конденсации.

Пример окружающей среды: Открытая незащищенная изоляция в жилых, коммерческих или деловых помещениях (мелких мастерских, инженерных лабораторий, испытательных площадок, комнат, используемых для медицинских целей).

Степень загрязнения 3:

Возникновение проводящего загрязнения, или сухого непроводящего загрязнения, которое становится проводящими из-за конденсации.

Пример окружающей среды: Открытые незащищенные изоляция в промышленных помещениях, коммерческих и сельскохозяйственных предприятиях, неотапливаемых складских помещениях, котельных и мастерских.

Степень загрязнения 4:

Загрязнение создает постоянную электропроводность, вызванную проводящей пылью, дождём или снегом.

Предстыковочный контакт

Если конструкция схемы требует, чтобы по соображениям безопасности, например для жил заземления, один или несколько контактов разъема должны быть соединены до остальных, или разъединены после остальных, то применяются разъемы с переключающими (расширенными) контактами.

Полезная информация:

В случае применения таких вставок EPIC®, как H-VE или H-BS, защитный коммутирующий контакт может быть изменен. При подключении/отключении данный контакт поддерживает рабочий контур. Для выполнения защитной функции терминальный винт должен устанавливаться на обеих сторонах.

В ином случае подключение должно соответствовать EN 50110-1 DIN (VDE 0105-1) – Правила эксплуатации электроустановок.

Пользователь должен заблаговременно оценить, для каких задач он может использовать каталожную продукцию LAPP. Мы оставляем за собой право вносить конструктивные и изменения для улучшения качества. Информация в данном каталоге носит и информационный характер. Обеспечение технических свойств, дается только в случае использования всех компонентов LAPP. В других случаях ответственность ложится на пользователя.

Сертификаты:

VDE, сертификационный номер 40016270, 40011894, 40013251, 40019264

UL, номер файла: E75770, E249137, E192484

CSA файлы: E75770, E249137, E192484

TÜV

Для получения дополнительной информации см.:

Таблица T22: Определение класса защиты в соотв. с EN 60529 и DIN 40050

Таблица T23-1: Переход с резьбы PG на метрическую

Артикул	Страница	Артикул	Страница	Артикул	Страница	Артикул	Страница	Артикул	Страница	Артикул	Страница	Артикул	Страница
00008746	651	00101093	29	0011138	53	0012444	47	0012807	78	0014157	60	0015905	52
00008747	651	00101103	29	0011139	53	0012446	47	0012813	78	0014158	60	0015907	52
00008749	651	00101111	29	0011140	53	0012448	47	0012814	78	0014159	60	0016022	32
00008779	651	00101123	29	0011142	53	0012452	82	0012815	78	0014162	60	0016023	32
00008822	651	00101133	29	0011143	53	0012453	82	0012816	78	0014163	60	00160243	32
00008825	651	00101153	29	0011144	53	00124543	82	0012817	78	0014164	60	00160253	32
00008829	651	00101163	29	0011150	53	00124553	82	0012818	78	0014166	60	0016027	32
00008854	651	00101173	29	0011151	53	0012456	82	0012819	78	0014167	60	0016031	32
00008867	651	00101183	29	0011152	53	0012457	82	0012820	78	0014168	60	0016042	32
00008899	651	00101193	29	0011153	53	0012458	82	0012825	78	0014170	60	0016043	32
00008939	652	00101203	29	0011160	53	00124593	82	0012826	78	0014171	60	00160443	32
00008978	652	00101213	29	0011161	53	00124603	82	0012827	78	0014173	60	00160453	32
00008979	651	00101224	27	0011162	53	0012461	82	0012828	78	0014174	60	0016047	32
00009005	652	00101234	27	0011165	53	0012462	82	0012829	78	0014176	60	0016064	32
00009045	651	00101244	27	0011166	53	0012463	82	0012830	78	0014177	60	0016065	32
00009057	652	00101254	27	0011167	53	00124643	82	0012831	78	0014179	60	00160663	32
00009082	652	00101264	27	0011169	53	00124653	82	0012832	78	0014180	60	00160673	32
00009135	652	00101274	27	0011170	53	0012466	82	0012833	78	0014182	60	0016069	32
00009371	652	00101284	28	0011172	53	0012467	82	0012834	78	0014184	60	0016072	32
00009470	652	00101294	28	0011173	53	0012468	82	0012837	78	0014186	60	0016075	32
00009894	652	00101304	28	0011175	53	00124693	82	0012838	78	0014188	60	0016077	32
00010108	642	00102034	27	0011176	53	00124703	82	0012839	78	0015002	51	0016087	32
00010521	642	00102044	27	0011178	53	0012471	82	0012840	78	0015003	51	0016088	32
00100004	27	00102054	27	0011179	53	0012474	82	0012841	78	0015004	51	00160893	32
00100014	27	0010210	29	0011180	54	00124753	82	0012842	78	0015005	51	00160903	32
00100024	27	0010301	29	0011181	54	00124763	82	0012843	78	0015007	51	0016092	32
00100034	27	0010302	29	0011182	54	00124783	82	0012844	78	0015012	51	0016101	32
0010004	27	0010303	29	0011183	54	00124793	82	0012846	78	0015018	51	00161023	32
0010005	27	0010304	29	0011184	54	00124813	82	0012850	78	0015025	51	00161033	32
0010006	27	0010305	29	0011185	54	00124823	82	0012851	78	0015034	51	0016106	32
0010007	27	0010306	29	0011186	54	0012501	47	0012852	78	0015041	51	00161073	32
0010008	27	0010307	29	0011187	54	0012502	47	0012853	78	0015102	51	00161083	32
0010009	27	0010308	29	0011188	54	0012503	47	0012854	78	0015103	51	00161103	32
0010010	27	00103093	29	0011189	54	0012504	47	0012901	79	0015104	51	00161113	32
0010011	27	00103113	29	0011190	54	0012505	47	0012902	79	0015105	51	00161133	32
0010012	27	00103123	29	0011191	54	0012506	47	0012903	79	0015107	51	00161143	32
0010016	27	00103133	29	0011192	54	0012507	47	0012904	79	0015112	51	00161163	32
00100214	27	00103143	29	0011193	54	0012620	283	0012906	79	0015118	51	00161173	32
00100224	27	00103153	29	0011194	54	0012621	283	0012907	79	0015125	51	00161183	32
00100234	27	0010400	30	0011195	54	0012622	283	0012908	79	0015134	51	00161193	32
00100244	27	0010401	30	0011196	54	0012624	283	0012911	79	0015141	51	00161203	32
0010025	27	00104023	30	0011197	54	0012626	283	0012912	79	0015202	51	0019700	40
0010026	27	00104033	30	0011202	54	0012640	48	0012913	79	0015203	51	0019701	40
0010027	27	00104043	30	0011204	49	0012641	48	0012914	79	0015204	51	0019702	40
0010028	27	00104053	30	0011205	53	0012642	48	0012915	79	0015205	51	0019706	40
0010029	27	0011000	49	0011206	53	0012643	48	0012917	79	0015206	51	0019708	40
0010030	27	0011001	49	0011207	53	0012644	48	0012919	79	0015207	51	0019709	40
0010031	27	0011002	49	0011208	53	0012645	48	0012925	79	0015212	51	0019710	40
0010032	27	0011003	49	0011222	53	0012646	48	0012926	79	0015218	51	0019711	40
0010033	27	0011004	49	0011223	53	0012647	48	0012927	79	0015225	51	0019718	40
0010034	27	0011005	49	0011224	53	0012650	48	0012928	79	0015234	51	0019720	40
0010036	27	0011006	49	0011234	54	0012651	48	0012929	79	0015241	51	0021800	70
0010037	27	0011009	49	0011241	49	0012652	48	0012931	79	0015250	51	0021801	70
00100414	27	0011010	49	0011302	54	0012653	48	0012932	79	0015302	51	0021802	70
00100424	27	0011011	49	0011304	49	0012654	48	0012933	79	0015303	51	0021803	70
00100434	27	0011012	49	0011341	49	0012655	48	0012934	79	0015304	51	0021805	70
00100444	27	0011013	49	0011404	49	0012656	48	0012940	79	0015305	51	0021806	70
0010045	27	0011014	49	0011504	49	0012660	48	0012941	79	0015307	51	0021807	70
0010046	27	0011015	49	0012101	80	0012661	48	0012942	79	0015312	51	0021808	70
0010047	28	0011018	49	0012102	80	0012662	48	0012943	79	0015318	51	0021809	70
0010049	28	0011019	49	0012202	80	0012663	48	0012944	79	0015325	51	0021810	70
0010050	28	0011020	49	00122033	80	0012664	48	0012945	79	0015334	51	0021811	70
0010052	28	0011021	49	00122043	80	0012666	48	0012946	79	0015341	51	0021812	70
0010053	28	0011022	49	0012302	80	0012752	83	0012947	79	0015402	51	0021813	70
0010054	28	0011023	49	00123043	80	0012753	83	0012949	79	0015403	51	0021814	70
0010056	28	0011024	49	0012345	81	00127553	83	0012950	79	0015404	51	0021816	70
00100634	28	0011027	49	0012346	81	0012757	83	0012951	79	0015405	51	0021817	70
00100644	28	0011028	49	00123473	81	0012758	83	0012952	79	0015407	51	0021818	70
00100654	28	0011029	49	00123483	81	00127603	83	0012953	79	0015412	51	0021822	70
00100664	28	0011030	49	0012351	81	0012761	83	0012954	79	0015418	51	0021823	70
0010068	28	0011031	49	0012352	81	0012762	83	0013600	84	0015425	51	0021825	70
0010069	28	0011032	49	00123533	81	0012763	83	0013601	84	0015602	52	0021826	70
0010071	28	0011033	49	00123543	81	00127643	83	00136023	84	0015603	52	0021828	70
0010072	28	0011036	49	00123553	81	00127653	83	00136033	84	0015604	52	0021829	70
0010074	28	0011037	49	0012365	81	0012766	83	0013610	84	0015605	52	0021831	70
0010076	28	0011038	49	00123663	81	0012767	83	0013611	84	0015607	52	0021833	70
0010086	29	0011039	49	0012401	47	0012768	83	00136123	84	0015612	52	0021836	70
0010087	29	0011040	49	0012402	47	00127693	83	00136133	84	0015702	52	0021880	71
00100883	29	0011041	49	0012403	47	00127703	83	0013620	84	0015703	52	0021881	71
00100893	29	0011045	49	0012404	47	00127753	83	0013621	84	0015704	52	0021882	71
0010091	29	0011104	49	0012420	47	00127783	83	00136223	84	0015705	52	0021883	71
0010092	29	0011113	53	0012421	47	00127793	83	00136233	84	0015707	52	0021884	71
00100933	29	0011114	53	0012422	47	00127813	83	0013630	84	0015712	52	0021885	71
0010100	29	0011115	53	0012423	47	00127823	83	0013631	84	0015802	52	0021886	71
00101013	29	0011116	53	0012425	47	0012800	78	00136323	84	0015803	52	0021888	71
00101023	29	0011117	53	0012427	47	0012801	78	00136333	84	0015804	52	0021889	71
0010103	29	0011118	53	0012429	47	0012802	78	0014150	60	0015805	52	0021890	71

Артикул	Страница	Артикул	Страница	Артикул	Страница	Артикул	Страница	Артикул	Страница	Артикул	Страница	Артикул	Страница
0032401	314	0034047	293	0034412	280	00350143	31	0035743	50	0037008	98	0038402	299
0032411	314	0034048	293	0034414	280	00350153	31	0035744	50	0037009	98	0038403	299
0032412	314	0034060	293	0034415	280	00350163	31	0035800	282	0037010	98	0038404	299
0032413	314	0034061	293	0034416	280	00350173	31	0035801	282	0037011	98	0038406	299
0032415	314	0034062	293	0034418	280	00350183	31	0035802	282	0037012	98	0038408	299
0032418	314	0034063	293	0034420	280	00350193	31	0035803	282	0037013	98	0038412	299
0032420	314	0034064	293	0034421	280	00350213	31	0035804	282	0037014	98	0038416	299
0032421	314	0034065	293	0034425	280	00350223	31	0035805	282	0037015	98	0038602	299
0032422	314	0034070	293	0034428	280	00350233	31	0035806	282	0037016	98	0038603	299
0032423	314	0034071	293	0034432	280	00350243	31	0035807	282	0037017	98	0038604	299
0032424	314	0034072	293	0034436	280	00350253	31	0035808	282	0037018	98	0038606	299
0032428	314	0034073	293	0034440	280	00350263	31	0035810	282	0037019	98	0038608	299
0032430	314	0034120	317	0034450	280	00350273	31	0035811	282	0037020	98	0038612	299
0032431	314	0034121	317	0034461	280	00350283	31	0035812	282	0037021	98	0038616	299
0032432	314	0034122	317	0034502	280	00350293	31	0035813	282	0037022	98	0038702	299
0032433	314	0034123	317	0034503	280	0035101	281	0035814	282	0037023	98	0038704	299
0032434	314	0034125	317	0034504	280	0035102	281	0035816	282	0037024	98	0038708	299
0032436	314	0034126	317	0034505	280	0035103	281	0035817	282	0037025	98	0038802	299
0032438	315	0034171	321	0034506	280	0035104	281	0035820	282	0037026	98	0038803	299
0032442	315	0034173	321	0034507	280	0035105	281	0035821	282	0037027	98	0038804	299
0032448	315	0034176	321	0034508	280	0035108	281	0035822	282	0037028	98	0039001	172
0032449	315	0034178	321	0034510	280	0035110	281	0035823	282	0037104	297	0039002	172
0032450	315	0034190	317	0034512	280	0035113	281	0035824	282	0037120	297	00390033	172
0032451	315	0034191	317	0034514	280	0035131	282	0035825	282	0037121	297	00390043	172
0032453	315	0034192	317	0034515	280	0035132	282	0035827	282	0037122	297	0039017	172
0032458	315	0034193	317	0034516	280	0035133	282	0035830	282	0037124	297	0039018	172
0032464	315	0034194	317	0034518	280	0035134	282	0035831	282	0037125	297	00390193	172
0032465	315	0034195	317	0034520	280	0035135	282	0035832	282	0037126	297	00390203	172
0032466	315	0034197	317	0034521	280	0035136	282	0035836	282	0037128	297	0039034	172
0032467	315	0034200	318	0034525	280	0035137	282	0036320	107	0037140	297	0039035	172
0032470	316	0034201	318	0034528	280	0035141	282	0036321	107	0037141	297	00390363	172
0032471	316	0034202	318	0034530	280	0035142	282	0036322	107	0037142	297	00390373	172
0032472	316	0034203	318	0034532	280	0035150	282	0036324	107	0037143	297	00390463	172
0032474	316	0034204	318	0034536	280	0035160	281	0036325	107	0037147	297	00390473	172
0032475	316	0034208	318	0034540	280	0035161	281	0036327	107	0037150	297	00390483	172
0032477	316	0034210	318	0034550	280	0035162	281	0036328	107	0037151	297	00390493	172
0032801	289	0034212	318	0034602	280	0035163	281	0036425	97	0037152	297	00390503	172
0032802	289	0034220	318	0034603	280	0035164	281	0036426	97	0037153	297	00390513	172
0032803	289	0034221	318	0034604	280	0035170	281	0036427	97	0037154	297	00390523	172
0032804	289	0034222	318	0034605	280	0035171	281	0036428	97	0037160	297	00390533	172
0032805	289	0034223	318	0034606	280	0035172	281	0036429	97	0037162	297	0039054	172
0032806	289	0034224	318	0034607	280	0035174	281	0036430	97	0037165	297	0039055	172
0032812	289	0034225	318	0034608	280	0035175	281	0036431	97	0037171	297	0039056	172
0032813	289	0034226	318	0034610	280	00352013	31	0036432	97	0037172	297	0039057	172
0032821	289	0034227	318	0034612	280	0035202	31	0036433	97	0037302	298	0039058	172
0032822	289	0034228	318	0034618	280	0035203	31	0036434	97	0037304	298	0039059	172
0032824	289	0034231	285	0034620	280	0035204	31	0036435	97	0037308	298	0039060	172
0032830	289	0034233	285	0034625	280	0035220	31	0036436	97	0037312	298	0039061	172
0032836	289	0034245	325	0034630	280	0035221	31	0036437	97	0037325	298	0039107	172
0032850	290	0034246	325	0034702	280	00352223	31	0036438	97	0037402	298	0039109	172
0032851	290	0034247	325	0034703	280	00352233	31	0036439	97	0037403	298	0039208	172
0032852	290	0034250	286	0034704	280	0035289	31	0036440	97	0037404	298	0039209	172
0032854	290	0034251	286	0034705	280	00352903	31	0036441	97	0037406	298	0039210	172
0032860	290	0034252	286	0034707	280	00354303	31	0036442	97	0037407	298	0039307	172
0032861	290	0034253	286	0034710	280	00354313	31	0036443	97	0037408	298	0039309	172
0032862	290	0034254	286	0034712	280	00354323	31	0036444	97	0037410	298	0039312	172
0032864	290	0034256	286	0034718	280	0035458	31	0036445	97	0037425	298	0039316	172
0033000	287	0034257	286	0034725	280	00354593	31	0036446	97	0037502	298	0039318	172
0033001	287	0034258	286	0034730	280	00354603	31	0036447	97	0037503	298	0039324	172
0033202	288	0034259	286	0034802	280	0035461	31	0036448	97	0037504	298	0040434	384
0033203	288	0034302	279	0034803	280	0035700	50	0036449	97	0037507	298	0041041	176
0033204	288	0034303	279	0034804	280	0035701	50	0036450	97	0037508	298	0041042	176
0033205	288	0034304	279	0034805	280	0035702	50	0036451	97	0037510	298	0041043	176
0033206	288	0034305	279	0034807	280	0035703	50	0036453	97	0037516	298	0041044	176
0033207	288	0034306	279	0034810	280	0035704	50	0036479	97	0037525	298	0041045	176
0033212	288	0034307	279	0034812	280	0035710	50	0036910	111	0037602	298	0041046	176
0033218	288	0034308	279	0034818	280	0035711	50	0036911	111	0037603	298	0041047	176
0033302	288	0034310	279	0034825	280	0035712	50	0036912	111	0037604	298	0041048	176
0033303	288	0034312	279	0034902	280	0035713	50	0036913	111	0037605	298	0041049	176
0033304	288	0034314	279	0034903	280	0035714	50	0036914	111	0037606	298	0041050	176
0033305	288	0034315	279	0034904	280	0035715	50	0036915	111	0037607	298	0041051	176
0033306	288	0034316	279	0034905	280	0035716	50	0036916	111	0037608	298	0041052	176
0033307	288	0034318	279	0034907	280	0035717	50	0036917	111	0037610	298	0041053	176
0033312	288	0034320	279	0034912	280	0035720	50	0036918	111	0037612	298	0041054	176
0033318	288	0034321	279	0034918	280	0035721	50	0036920	111	0037618	298	0041055	176
0034006	277	0034324	279	0034925	280	0035722	50	0036921	111	0037702	298	0041056	176
0034007	277	0034325	279	0034952	31	0035723	50	0036923	111	0037703	298	0041057	176
0034008	277	0034328	279	0034953	31	0035724	50	0036924	111	0037704	298	0041059	176
0034009	277	0034330	279	0034954	31	0035725	50	0036926	111	0037802	298	0041060	176
0034010	277	0034336	279	0034955	31	0035726	50	0036927	111	0037803	298	0041061	176
0034011	277	0034340	279	0034956	31	0035727	50	0036928	111	0037804	298	0041062	176
0034012	277	0034344	279	0035000	31	0035730	50	0036929	111	0037807	298	0041063	176
0034013	277	0034350	279	0035001	31	0035731	50	0036930	111	0037902	298	0041075	177
0034016	277	0034402	279	0035002	31	0035732	50	0037000	98	0037903	298	0041076	177
0034040	293	0034403	279	003									

Артикул	Страница	Артикул	Страница	Артикул	Страница	Артикул	Страница	Артикул	Страница	Артикул	Страница	Артикул	Страница
0041084	177	0045209	171	00462153	189	0046717	186	0051008	198	0066220	302	0084002S	202
0041085	177	0045210	171	00462163	189	0046718	186	0051009	198	0066221	302	0084003	202
0041086	177	0045211	171	0046218	189	0046719	186	0051104	198	0066232	302	0084003S	202
00420013	178	0045212	171	0046219	189	0046720	186	0051105	198	0066233	302	0084005	202
00420023	178	0045213	171	0046220	189	0046721	186	0051106	198	0066234	302	0084006	202
0042003	178	0045214	171	00462213	189	0046723	186	0052000	198	0066235	302	0084007	202
0042004	178	0045215	171	00462223	189	0046724	186	0052001	198	0066238	302	0084010	202
0042005	178	0045216	171	0046224	189	0046728	186	0052002	198	0066239	302	0084104	202
0042006	178	0045218	171	0046226	189	0046729	186	0052003	198	0066240	302	0084104S	202
00420073	178	0045220	171	00462273	189	0046730	186	0052005	198	0066242	302	0084105	202
00420083	178	0045221	171	00462283	189	0046734	186	0052006	198	0066243	302	0084106	202
0042009	178	0045222	171	00462313	189	0046735	186	0052007	198	0066244	302	0085000	202
0042010	178	0045223	171	00462343	189	0046736	186	0052104	198	0066262	302	0085000S	202
00420113	178	0045224	171	00462353	189	0046740	186	0052105	198	0068001	200	0085001	202
0042012	178	0045225	171	0046237	189	0046741	186	0052106	198	0068105	200	0085001S	202
00420133	178	0045227	171	0046301	188	0046742	186	0053000	198	0069000	200	0085002	202
00420143	178	0045228	171	0046302	188	0046900	184	0053001	198	0069001	200	0085002S	202
00420153	178	0045229	171	00463033	188	0046901	184	0053002	198	0069002	200	0085003	202
00420163	178	0045230	171	00463043	188	00469023	184	0053003	198	0069003	200	0085003S	202
0042020	178	0045231	171	0046307	188	00469033	184	0053005	198	0069105	200	0085005	202
0042021	178	0045232	171	0046308	188	0046904	184	0053006	198	0070000	200	0085010	202
0042022	178	0045233	171	00463093	188	0046905	184	0053009	198	0070001	200	0085104	202
0042023	178	0045234	171	00463103	188	00469063	184	0053104	198	0070002	200	0085104S	202
0042050	178	0045235	171	0046312	188	00469073	184	0053105	198	0070003	200	0085105	202
00430003	169	0045237	171	0046313	188	0046908	184	0053106	198	0070105	200	0086000	202
00430053	169	0045238	171	0046314	188	0046909	184	0054000	198	0071000	200	0086000S	202
0043006	169	0045240	171	00463153	188	00469103	184	0054001	198	0071001	200	0086001	202
00430073	169	0045241	171	00463163	188	00469113	184	0054002	198	0071002	200	0086001S	202
0043008	169	0045242	171	0046318	188	0046912	184	0054003	198	0071003	200	0086002	202
0043009	169	0046001	183	0046320	188	0046913	184	0054005	198	0071105	200	0086002S	202
0043010	169	0046002	183	00463213	188	00469143	184	0054006	198	0072001	200	0086003	202
0043011	169	00460033	183	00463223	188	00469153	184	0054104	198	0072002	200	0086003S	202
0043012	169	00460043	183	00463273	188	0046916	184	0054105	198	0073001	200	0086007	202
0043013	169	0046005	183	00463283	188	00469173	184	0054106	198	0074001	200	0086010	202
00430143	169	0046006	183	0046330	188	0046919	184	0055000	198	0074002	200	0086104	202
0043015	169	0046007	183	00463313	188	00469203	184	0055001	198	0080001	202	0086104S	202
0043016	169	0046008	183	00463323	188	0047000	198	0055002	198	0080002	202	0086105	202
0043017	169	00460093	183	0046500	187	0047001	198	0055003	198	0080005	202	0086106	202
0043018	169	00460103	183	0046501	187	0047002	198	0055009	198	0080006	202	0087000	202
0043019	169	0046012	183	00465023	187	0047003	198	0055104	198	0080010	202	0087001	202
00430203	169	0046013	183	00465033	187	0047005	198	0055105	198	0080104	202	0087002	202
00430213	169	0046014	183	0046506	187	0047006	198	0055106	198	0080105	202	0087003	202
00430223	169	00460153	183	0046507	187	0047007	198	0056000	198	0081001	202	0087005	202
00430233	169	00460163	183	00465083	187	0047008	198	0056001	198	0081001S	202	0087010	202
00430243	169	0046018	183	00465093	187	0047009	198	0056002	198	0081002	202	0087104	202
00430253	169	0046019	183	0046511	187	0047104	198	0056104	198	0081002S	202	0087105	202
00430263	169	0046020	183	0046512	187	0047105	198	0056105	198	0081003	202	0088000	202
00430283	169	00460213	183	00465133	187	0047106	198	0056106	198	0081003S	202	0088001	202
00430293	169	00460223	183	00465143	187	0048000	198	0057000	198	0081005	202	0088002	202
00430303	169	0046024	183	0046520	187	0048001	198	0057001	198	0081006	202	0088003	202
00430323	169	0046025	183	0046521	187	0048002	198	0057002	198	0081009	202	0088010	202
00430333	169	0046026	183	00465223	187	0048003	198	0057104	198	0081010	202	0088104	202
00430343	169	00460273	183	00465233	187	0048005	198	0057106	198	0081104	202	0089000	202
0044008	170	00460283	183	0046600	185	0048006	198	0058000	198	0081104S	202	0089001	202
0044009	170	0046030	183	0046601	185	0048007	198	0058001	198	0081105	202	0089002	202
0044010	170	0046031	183	00466023	185	0048008	198	0058002	198	0081106	202	0089003	202
0044011	170	0046032	183	00466033	185	0048009	198	0058104	198	0082000	202	0089010	202
0044015	170	00460333	183	0046604	185	0048104	198	0059000	198	0082001	202	0089104	202
0044016	170	00460343	183	0046612	185	0048105	198	0059001	198	0082001S	202	0089105	202
00440223	170	0046036	183	0046613	185	0048106	198	0059104	198	0082002	202	0089106	202
00440233	170	00460373	183	00466143	185	0049000	198	0060001	198	0082002S	202	0090000	202
00440243	170	00460383	183	00466153	185	0049001	198	0060002	198	0082003	202	0090001	202
00440253	170	0046039	183	0046616	185	0049002	198	0061000	198	0082003S	202	0090002	202
00440263	170	0046040	183	0046617	185	0049003	198	0061001	198	0082005	202	0090104	202
00440283	170	0046041	183	0046618	185	0049005	198	0061105	198	0082006	202	0091100	190
00440293	170	0046042	183	0046619	185	0049006	198	0062000	198	0082007	202	00911013	190
00440323	170	00460453	183	00466203	185	0049007	198	0062001	198	0082009	202	0091102	190
00440333	170	0046110	187	00466213	185	0049008	198	0063001	198	0082010	202	00911033	190
0044036	170	0046115	187	0046622	185	0049009	198	0064001	198	0082104	202	0091120	193
0044602	301	0046116	187	0046623	185	0049104	198	0065102	201	0082104S	202	0091121	193
0044604	301	0046117	187	0046625	185	0049105	198	0065103	201	0082105	202	00911223	193
0044652	301	0046119	187	0046626	185	0049106	198	0065104	201	0082106	202	00911233	193
0044655	301	0046131	187	0046628	185	0050000	198	0065105	201	0083000	202	0091124	193
0044658	301	00461323	187	0046629	185	0050001	198	0065106	201	0083000S	202	0091200	190
0044662	301	00461333	187	00466303	185	0050002	198	0065107	201	0083001	202	0091201	190
0044702	301	0046141	187	00466313	185	0050003	198	0065108	201	0083001S	202	00912023	190
0044703	301	00461423	187	0046633	185	0050005	198	0065109	201	0083002	202	0091210	190
0044704	301	00461433	187	00466343	185	0050006	198	0065110	201	0083002S	202	0091211	190
0044705	301	0046201	189	00466353	185	0050007	198	0065111	201	0083003	202	00912123	190
0044707	301	0046202	189	0046636	185	0050008	198	0065112	201	0083003S	202	0091220	190
0044712	301	00462033	189	00466373	185	0050009	198	0065113	201	0083005	202	0091221	190
0044716	301	00462043	189	00466383	185	0050104	198	0065201	201	0083006	202	00912223	190
0044721	301	0046205	189	0046701	186	0050105	198	0065202	201	0083010	202	0091230	190

Артикул	Страница	Артикул	Страница	Артикул	Страница	Артикул	Страница	Артикул	Страница	Артикул	Страница	Артикул	Страница
0091301	191	0100002	203	0152010	164	0162019	165	10019917	61	10035073	62	1020018	100
0091302	191	0100003	203	0152011	164	0162022	164	10019918	61	10035074	62	1020019	100
0091305	191	0100005	203	0152015	165	0162023	165	10019919	61	10035075	62	1020020	100
0091306	191	0100009	203	0152017	164	0162030	164	10019920	61	10035089	62	1020021	100
0091307	191	0100104	203	0152019	165	0162035	164	10019921	61	10035090	62	1020022	100
0091310	191	0100105	203	0152022	164	0162040	164	10019922	61	10035091	62	1020023	100
0091311	191	0101001	203	0152023	164	0162045	164	10019927	61	10035092	62	1020024	100
0091312	191	0101002	203	0152030	164	0162051	164	10019930	61	10035093	62	1020025	100
0091315	191	0101003	203	0152035	164	0162052	164	10019931	61	10035094	62	1020026	100
0091316	191	0101006	203	0152040	164	0163005	165	10019932	61	10035095	62	1020027	100
0091317	191	0101104	203	0152045	164	0163006	165	10019933	61	10035096	62	1020028	100
0091320	191	0101105	203	0152051	164	0163007	165	10019934	61	10035097	62	1020029	100
0091321	191	0102000	203	0152052	164	0163010	164	10019935	61	10035098	62	1020030	100
0091322	191	0102001	203	0153005	165	0163015	165	10019936	61	10035099	62	1020031	100
0091330	192	0102002	203	0153006	165	0163022	164	10019937	61	10035380	62	1020032	100
0091331	192	0102003	203	0153007	165	0163023	165	10019938	61	10035381	62	1020033	100
0091332	192	0102005	203	0153010	164	0163051	164	10019944	61	10035382	62	1020034	100
0091333	192	0102006	203	0153015	165	0163052	164	10019945	61	10035383	62	1020035	100
0091334	192	0102007	203	0153019	165	0164010	164	10019946	61	10035384	62	1020040	100
0091335	192	0102009	203	0153022	164	0164011	164	10019947	61	10035386	62	1020041	100
0091336	192	0102104	203	0153023	165	0164012	164	10019948	61	10040099	34	1020042	100
0091337	192	0102105	203	0153051	164	0164013	164	10019949	61	10047000	630	1020043	100
0091338	192	0102106	203	0153052	164	0164014	164	10019950	61	10047100	630	1020044	100
0091339	192	0103001	203	0154010	164	0165001	166	10019951	61	10048500	630	1020045	100
0091350	204	0103104	203	0154011	164	0165002	166	10019952	61	10048600	630	1020046	100
0091351	204	0104000	203	0154012	164	0165003	166	10019953	61	10048700	630	1020047	100
0091352	204	0104001	203	0154013	164	0165005	166	10019954	61	10049000	631	1020048	100
0091353	204	0104002	203	0154014	164	0165007	166	10019960	61	10049100	631	1020049	100
0091354	204	0104003	203	0155001	166	0165010	166	10019961	61	10050099	34	1020050	100
0091355	204	0104005	203	0155002	166	0165501	167	10019962	61	10051000	629	1020053	100
0091356	204	0104006	203	0155003	166	0165502	167	10019963	61	10051200	629	1020054	100
0091357	204	0104007	203	0155005	166	0165503	167	10019964	61	10051400	629	1020055	100
0091358	204	0104009	203	0155007	166	0165505	167	10019965	61	10051600	629	1020056	100
0091359	204	0104104	203	0155010	166	0165507	167	10019967	61	10052000	629	1020057	100
0091360	204	0104105	203	0155501	167	0165510	167	10019968	61	10052200	629	1020058	100
0091361	204	0105000	203	0155502	167	0166001	166	10019969	61	10070099	34	1020060	99
0091375	194	0105001	203	0155503	167	0166002	166	10019970	61	10087000	630	1020061	99
0091376	194	0105002	203	0155505	167	0166003	166	10019971	61	10087100	630	1020062	99
0091377	194	0105003	203	0155507	167	0166007	166	10019972	61	10088500	630	1020063	99
0091380	194	0105005	203	0155510	167	0166010	166	10019973	61	10088600	630	1020064	99
0091381	194	0105006	203	0156001	166	0166501	167	10019975	61	10088700	630	1020065	99
0091382	194	0105007	203	0156002	166	0166502	167	10019980	61	10118000	630	1020066	99
0091383	194	0105009	203	0156003	166	0166503	167	10019981	61	10118020	630	1020067	99
0091390	194	0105104	203	0156007	166	0166505	167	10019982	61	10118100	630	1020068	99
0091391	194	0105105	203	0156010	166	0167001	166	10027000	628	10118600	630	1020069	99
0091392	194	0106000	203	0156501	167	0167002	166	10027100	628	10118700	630	1020071	99
0094000	203	0106001	203	0156502	167	0167501	167	10027200	628	10119500	630	1020072	99
0094001	203	0106002	203	0156503	167	0167502	167	10027300	628	10170000	550	1020073	99
0094002	203	0106003	203	0156505	167	0167513	164	10027410	628	10170600	550	1020074	99
0094003	203	0106005	203	0157001	166	0167514	164	10027510	628	10171000	550	1020075	99
0094005	203	0106006	203	0157002	166	0167515	164	10027610	628	10171600	550	1020076	99
0094006	203	0106011	203	0157501	167	0168500	167	10027710	628	10180000	541	1020100	101
0094007	203	0106104	203	0157502	167	0168501	167	10027810	628	10180400	548	1020101	101
0094009	203	0106105	203	0157513	164	0168503	167	10030099	34	10181000	541	1020102	101
0094104	203	0106106	203	0157514	164	0168504	167	10035030	62	10181400	548	1020110	101
0094105	203	0107000	203	0157515	164	0168506	167	10035031	62	10182000	543	1020111	101
0094106	203	0107001	203	0158500	167	0168507	167	10035032	62	10182400	548	1020120	101
0095001	203	0107002	203	0158501	167	0168509	167	10035033	62	10183000	543	1020121	101
0095002	203	0107003	203	0158503	167	0168510	167	10035034	62	10183400	548	1020122	101
0095006	203	0107005	203	0158504	167	10015000	630	10035035	62	10184000	545	1020130	101
0095007	203	0107006	203	0158506	167	10015100	630	10035036	62	10184400	549	1020131	101
0095009	203	0107009	203	0158507	167	10016500	630	10035037	62	10185000	545	1020132	101
0095104	203	0107105	203	0158509	167	10017000	631	10035040	62	10185400	549	1020133	101
0095105	203	0108000	203	0158510	167	10017100	631	10035041	62	10186000	547	1020134	101
0095106	203	0108001	203	0161001	164	10018920	631	10035042	62	10186400	549	1020135	101
0096000	203	0108002	203	0161003	164	10018921	631	10035043	62	10187000	547	1020140	101
0096001	203	0108104	203	0161005	165	10018922	631	10035044	62	10187400	549	1020141	101
0096006	203	0108105	203	0161006	165	10018923	631	10035045	62	10190000	541	10210010	551
0096104	203	0151001	164	0161007	165	10019000	629	10035046	62	10190100	541	10210110	551
0097001	203	0151003	164	0161010	164	10019849	61	10035047	62	10191000	541	10211010	551
0097002	203	0151005	165	0161011	164	10019851	61	10035048	62	10191100	541	10211110	551
0097003	203	0151006	165	0161015	165	10019852	61	10035050	62	10192000	543	1023229	143
0097104	203	0151007	165	0161017	164	10019853	61	10035051	62	10192100	543	1023230	143
0097105	203	0151010	164	0161019	165	10019854	61	10035052	62	10193000	543	1023238	143
0098000	203	0151011	164	0161022	164	10019855	61	10035055	62	10193100	543	1023239	143
0098001	203	0151015	165	0161023	164	10019856	61	10035056	62	10194000	545	1023245	143
0098002	203	0151017	164	0161030	164	10019900	61	10035057	62	10194100	545	1023246	143
0098003	203	0151019	165	0161035	164	10019901	61	10035058	62	10195000	545	1023248	143
0098006	203	0151022	164	0161040	164	10019902	61	10035059	62	10195100	545	1023249	143
0098104	203	0151023	164	0161050	164	10019903	61	10035060	62	10196000	547	1023250	143
0098105	203	0151030	164	0161051	164	10019904	61	10035061	62	10196100	547	1023251	143
0098106	203	0151035	164	0161052	164	10019905	61	10035062	62	10197000	547	1023252	143
0099001	203	0151040	164	0162001	164	10019906	61	10035063	62	10197100	547	1023253	143
0099002	203	0151050	164	01									

Артикул	Страница	Артикул	Страница	Артикул	Страница	Артикул	Страница	Артикул	Страница	Артикул	Страница	Артикул	Страница
1023280	112	1024480	182	1026614	127	10271010	551	1027920	138	1032055	295	10390700	579
1023290	102	1024481	182	1026624	127	1027103	128	1027921	138	1032056	295	10399000	575
1023291	102	1024482	182	1026634	127	1027104	128	1027922	138	1032057	295	10399100	575
1023292	102	1024483	182	1026644	127	1027105	128	1027923	138	1032058	295	10399200	579
1023293	102	1024484	182	1026700	124	1027107	128	1027924	138	1032061	295	10399300	579
1023294	102	1024485	182	1026701	124	1027110	551	1027925	138	1032062	295	10399400	577
1023295	102	1024486	182	1026702	124	1027112	128	1027926	138	1032063	295	10399500	577
1023552	158	1024487	182	1026703	124	1027118	128	1027927	138	1032064	295	10399600	576
1023553	158	1024488	182	1026704	124	1027292	128	1027930	138	1032065	295	10399700	576
1023554	158	1024489	182	1026705	124	1027293	128	1027931	138	1032067	295	10399800	574
1023555	158	1024490	182	1026706	124	1027294	128	1027932	138	1032068	295	10399900	574
1023572	158	1026012	127	1026707	124	1027295	128	1027933	138	1032069	295	10400000	541
1023573	158	1026103	127	1026708	124	1027296	128	1027934	138	1032070	295	10400100	543
1023574	158	1026104	127	1026709	124	1027299	128	1027935	138	1032073	295	10400200	545
1023575	158	1026105	127	1026710	124	1027302	128	1027936	138	1032074	295	10400300	547
1023582	158	1026107	127	1026711	124	1027303	128	1027937	138	1032075	295	10401000	541
1023583	158	1026112	127	1026712	124	1027304	128	1027940	138	1032076	295	10401100	543
1023584	158	1026118	127	1026713	124	1027305	128	1027941	138	1032077	295	10401200	545
1023585	158	1026125	127	1026714	124	1027307	128	1027942	138	1032079	295	10401300	547
1023590	158	1026127	127	1026715	124	1027312	128	1027943	138	1032080	295	10407900	552
1023591	158	1026128	127	1026716	124	1027318	128	1027944	138	1032081	295	10407910	552
1023601	159	1026129	127	1026717	124	1027325	128	1027950	138	1032082	295	10420000	526
1023602	159	1026130	127	1026718	124	1027403	128	1027952	138	1032084	295	10421000	526
1023603	159	1026131	127	1026719	124	1027404	128	1027955	138	1032086	295	10430000	630
1023604	159	1026132	127	1026720	124	1027405	128	1027957	138	1032100	296	10430100	630
1023621	159	1026133	127	1026721	124	1027407	128	1028007	139	1032101	296	10430300	630
1023622	159	1026303	127	1026722	124	1027412	128	1028103	139	1032102	296	10430400	630
1023623	159	1026304	127	1026723	124	1027503	128	1028104	139	1032103	296	10431000	526
1023624	159	1026305	127	1026724	124	1027504	128	1028105	139	1032104	296	10431500	531
10239010	551	1026307	127	1026725	124	1027507	128	1028107	139	1032105	296	10432000	526
10239110	551	1026312	127	1026726	124	1027604	128	1028112	139	1032106	296	10432500	531
10240010	551	1026318	127	1026727	124	1027624	128	1028118	139	1032107	296	10440000	527
10240110	551	1026325	127	1026728	124	1027634	128	1028125	139	1032108	296	10440100	527
1024300	181	1026334	127	1026729	124	1027644	128	1028134	139	1032109	296	10441000	527
1024301	181	1026403	127	1026730	124	1027800	137	1028150	139	1032110	296	10441100	527
1024302	181	1026404	127	1026731	124	1027801	137	1028303	139	1032111	296	10451400	629
1024307	181	1026405	127	1026732	124	1027802	137	1028304	139	1032112	296	10457500	630
1024308	181	1026407	127	1026733	124	1027803	137	1028305	139	1032113	296	10457600	630
1024309	181	1026412	127	1026734	124	1027804	137	1028307	139	1032114	296	10457700	630
1024310	181	1026504	127	1026737	124	1027805	137	1028312	139	1032115	296	10457800	630
1024311	181	1026505	127	1026751	125	1027806	137	1028318	139	1032116	296	10458000	631
1024315	181	1026507	127	1026752	125	1027807	137	1028325	139	1032117	296	10468000	631
1024316	181	1026513	135	1026753	125	1027810	137	1028334	139	1032118	296	10469500	630
1024317	181	1026514	135	1026754	125	1027811	137	1028403	139	1032119	296	10469600	630
1024318	181	1026515	135	1026755	125	1027812	137	1028404	139	1032120	296	10469700	630
1024319	181	1026516	135	1026756	125	1027813	137	1028405	139	1032121	296	10469800	630
1024320	181	1026517	135	1026757	125	1027814	137	1028407	139	1032122	296	10480100	631
1024323	181	1026518	135	1026758	125	1027815	137	1028412	139	1032123	296	10481500	630
1024324	181	1026519	135	1026759	125	1027816	137	1028503	139	1032124	296	10481600	630
1024325	181	1026520	135	1026760	125	1027817	137	1028504	139	1032125	296	10481700	630
1024326	181	1026521	135	1026761	125	1027820	137	1028507	139	1032126	296	10481800	630
1024327	181	1026522	135	1026762	125	1027821	137	1028604	139	1032127	296	10485200	528
1024328	181	1026523	135	1026763	125	1027822	137	1028614	139	1032128	296	10486100	528
1024333	181	1026524	135	1026764	125	1027823	137	1028624	139	1032129	296	10487200	528
1024334	181	1026525	135	1026765	125	1027824	137	1028634	139	1032130	296	10488100	528
1024335	181	1026526	135	1026766	125	1027825	137	1028752	139	1032131	296	10490200	529
1024336	181	1026527	135	1026767	125	1027826	137	1028952	139	1032132	296	10491100	529
1024337	181	1026528	135	1026768	125	1027827	137	1032000	294	1032133	296	10492200	529
1024341	181	1026529	135	1026769	125	1027830	137	1032001	294	10344100	572	10493100	529
1024342	181	1026530	135	1026770	125	1027831	137	1032002	294	10344300	579	10500200	530
1024346	181	1026531	135	1026771	125	1027832	137	1032003	294	10344600	572	10501100	530
1024347	181	1026532	135	1026772	125	1027833	137	1032004	294	10345100	572	10502200	530
1024400	182	1026533	135	1026773	125	1027834	137	1032005	294	10345300	579	10503100	530
1024401	182	1026534	135	1026774	125	1027835	137	1032006	294	10345600	572	10513000	630
1024407	182	1026535	135	1026775	125	1027836	137	1032007	294	10381000	583	10513100	630
1024408	182	1026536	135	1026776	125	1027837	137	1032009	294	10381100	583	10530000	527
1024409	182	1026537	135	1026777	125	1027840	137	1032011	294	10381200	583	10531000	527
1024410	182	1026538	135	1026778	125	1027841	137	1032012	294	10381300	583	10532000	527
1024411	182	1026539	135	1026779	125	1027842	137	1032013	294	10381400	583	10533000	527
1024412	182	1026540	135	1026780	125	1027843	137	1032014	294	10381500	583	10607100	629
1024415	182	1026541	135	1026781	125	1027844	137	1032015	294	10381600	583	10607200	629
1024416	182	1026542	135	1026782	125	1027850	137	1032016	294	10381700	583	10607300	629
1024417	182	1026543	135	1026783	125	1027852	137	1032017	294	10382000	575	10607600	629
1024418	182	1026544	135	1026784	125	1027855	137	1032018	294	10382100	575	1062900	120
1024419	182	1026547	136	1026785	125	1027857	137	1032019	294	10382200	576	1062901	120
1024420	182	1026548	136	1026788	125	1027900	138	1032021	294	10382300	576	1062902	120
1024423	182	1026549	136	1026791	126	1027901	138	1032024	294	10382400	576	1062903	120
1024424	182	1026550	136	1026792	126	1027902	138	1032025	294	10382500	576	1062904	120
1024425	182	1026551	136	1026793	126	1027903	138	1032026	294	10383200	575	1062905	120
1024426	182	1026553	136	1026794	126	1027904	138	1032027	294	10383300	575	1062906	120
1024427	182	1026555	136	1026795	126	1027905	138	1032028	294	10383400	577	1062907	120
1024428	182	1026557	136	1026796	126	1027906	138	1032030	294	10383500	577	1062908	120
1024433	182	1026559	136	10270010	551	1027907	138	1032031	294	10383600	577	1062909	120
1024434	182	1026561</											

Артикул	Страница	Артикул	Страница	Артикул	Страница	Артикул	Страница	Артикул	Страница	Артикул	Страница	Артикул	Страница
1062918	120	1119010	35	1119316	36	1119890	38	1120387	43	11209500	593	1123005	63
1062919	120	11190100	590	1119318	36	1119891	38	1120389	43	1121000C	594	1123006	63
1062920	120	1119012	35	1119321	36	1119892	38	1120390	43	1121010C	594	1123008	63
1062921	120	1119014	35	1119325	36	1119893	38	1120457	33	1121020C	594	1123009	63
1062922	120	1119018	35	1119326	37	1119894	38	1120459	33	1121060C	594	1123010	63
1062923	120	1119020	38	1119332	37	1119895	38	1120462	33	1121070C	594	1123012	63
1062940	121	11190200	590	1119334	37	1119896	38	1120463	33	1121232	44	1123013	63
1062941	121	1119021	35	1119341	37	1119897	38	1120464	33	1121233	44	1123017	63
1062942	121	1119025	35	1119350	37	1119898	38	1120465	33	1121235	44	1123020	63
1062943	121	1119030	35	1119361	37	1119899	38	1120469	33	1121236	44	1123021	63
1062944	121	11190300	590	1119365	37	1119900	38	1120470	33	1121237	44	1123032	63
1062945	121	11190301	590	1119403	37	1119902	36	1120474	33	1121241	44	1123033	63
1062946	121	11190302	590	1119404	37	1119903	36	1120475	33	1121247	44	1123034	63
1062947	121	1119035	35	1119405	37	1119904	36	11205000	592	1121251	44	1123035	63
1062948	121	1119040	35	1119407	37	1119905	36	11206000	592	1121254	44	1123036	63
1062949	121	11190400	590	1119412	37	1119907	36	1120730	39	1121266	44	1123037	63
1062950	121	1119052	35	1119414	37	1119911	38	1120731	39	1121267	44	1123038	63
1062951	121	1119061	35	1119418	37	1119912	36	1120732	39	1121268	44	11230400	589
1062952	121	1119065	36	1119425	37	1119913	38	1120733	39	1121269	44	1123041	63
11030099	34	1119080	36	1119434	37	1119914	38	1120734	39	1121270	44	1123042	63
11040099	34	1119100	36	1119450	37	1119915	38	1120735	39	1121271	44	1123046	63
11050099	34	1119103	36	11195000	590	1119916	38	1120736	39	1121274	44	1123047	63
11070099	34	1119104	36	1119503	37	1119917	38	1120737	39	1121280	44	1123048	63
1112935	234	1119105	36	1119504	37	1119918	38	1120738	39	1121284	44	11230500	589
1112940	235	1119107	36	1119505	37	1119919	38	1120739	39	1121290	44	1123051	63
1112941	235	1119109	36	1119507	37	1119920	38	1120740	39	1121300C	591	1123054	63
1112942	235	1119110	36	11195100	590	1119921	38	1120741	39	1121306	44	1123056	63
1112943	235	1119112	36	1119511	37	1119922	38	1120742	39	1121307	44	1123066	63
1112944	235	1119115	36	1119512	37	1119923	38	1120743	39	1121308	44	1123067	63
1112945	235	1119116	36	11195200	590	1119952	37	1120744	39	1121309	44	1123068	63
1112946	235	1119117	36	11195300	590	11201000	592	1120745	39	1121310	44	1123069	63
1112947	235	1119118	36	11195400	590	11202000	592	1120746	39	1121310C	591	1123070	589
1112948	235	1119121	36	1119603	37	1120232	43	1120747	39	1121311	44	1123071	63
1112949	235	1119125	36	1119604	37	1120233	43	1120748	39	1121314	44	1123072	63
11132500	586	1119126	36	1119605	37	1120234	43	1120749	39	1121320	591	1123074	63
11147000	587	1119134	36	1119607	37	1120235	43	1120750	39	1121324	44	1123075	63
11147000	588	1119141	36	1119613	37	1120237	43	1120751	39	1121328	44	1123076	63
11147000	590	1119150	36	1119614	37	1120241	43	1120752	39	1121328C	591	1123078	63
11147000	591	1119151	36	1119615	37	1120248	43	1120753	39	1121340	44	1123080	63
11147000	592	1119161	36	1119617	37	1120251	43	1120754	39	1121340C	591	1123081	63
11147000	594	1119165	36	1119624	37	1120259	43	1120755	39	1121342	44	1123083	63
11147000	599	1119180	36	1119625	37	1120266	43	1120756	39	1121344	44	1123084	63
11147000	674	1119200	36	1119627	37	1120267	43	1120757	39	1121346	44	1123090	63
11147001	587	11192000	590	1119634	37	1120268	43	1120758	39	1121349	44	1123094	63
11147001	588	1119203	36	1119635	37	1120269	43	1120759	39	1121360	44	1123106	63
11147001	590	1119204	36	1119636	37	1120270	43	1120760	39	1121361	44	1123107	63
11147001	591	1119205	36	1119644	37	1120271	43	1120761	39	1121362	44	1123108	63
11147001	592	1119206	36	1119645	37	1120274	43	1120762	39	1121367	44	1123109	63
11147001	594	1119207	36	11197000	590	1120280	43	1120763	39	1121368	44	1123110	588
11147001	599	1119208	36	11197100	590	1120284	43	1120764	39	1121372	44	1123111	63
11147100	587	1119209	36	11197200	590	1120290	43	1120765	39	1121373	44	1123112	63
11147100	590	1119210	36	11197300	590	1120294	43	1120766	39	1121377	44	1123114	63
11147100	591	11192100	590	1119752	35	1120298	43	1120767	39	1121378	44	1123115	63
11147110	594	1119212	36	1119753	35	1120306	43	1120768	39	1121381	44	1123116	63
11147111	595	1119214	36	1119754	35	1120307	43	1120769	39	1121385	44	1123118	63
11147120	594	1119216	36	1119755	35	1120308	43	1120770	39	1121391	44	1123120	63
11147130	599	1119218	36	1119757	35	1120309	43	1120771	39	1121394	44	1123124	63
11147170	588	1119220	36	1119802	36	1120311	43	1120772	39	1121397	44	1123128	63
11147180	588	11192200	590	1119803	36	1120314	43	1120773	39	1121400	598	1123130	63
11147180	592	1119225	36	1119804	36	1120322	43	1120774	39	1121500C	594	1123139	63
11147190	588	1119226	36	1119805	36	1120324	43	1120800	28	1121500C	594	1123140	63
11147190	592	11192300	590	1119807	36	1120328	43	1120801	28	1121502C	594	1123142	63
11147200	587	1119234	36	1119809	38	1120330	43	1120802	28	1121560C	594	1123144	63
11147200	590	1119236	36	1119812	36	1120333	43	1120803	28	1121570C	594	1123146	63
11147200	591	1119241	36	1119852	36	1120339	43	1120804	28	1121800C	591	1123149	63
11147210	594	1119244	38	1119853	36	1120340	43	1120805	28	1121810C	591	1123151	63
11147300	588	1119245	38	1119854	36	1120342	43	1120806	28	1121820C	591	1123153	63
11147300	592	1119246	38	1119855	36	1120343	43	1120807	28	1121830C	591	1123159	63
11148000	650	1119247	38	1119856	36	1120344	43	1120808	28	1121840C	591	1123160	64
11148000	659	1119248	38	1119857	36	1120349	43	1120808	28	11219200	598	1123161	64
11148001	650	1119249	38	1119862	36	1120350	43	1120809	28	11220000	589	1123162	64
11148001	659	1119250	36	1119868	36	1120351	43	1120810	28	11220100	589	1123166	64
11148002	650	1119251	38	1119870	36	1120353	43	1120811	28	11220700	589	1123167	64
11148002	659	1119252	38	1119871	38	1120354	43	1120812	28	11221000	588	1123168	64
11148003	1021	1119256	36	1119872	38	1120361	43	1120813	28	11221300	588	1123169	64
11148300	650	1119261	36	1119873	38	1120362	43	1120814	28	11222700	589	1123172	64
11148300	659	1119265	36	1119874	38	1120366	43	1120815	28	11223000	589	1123173	64
11158400	586	1119280	36	1119875	38	1120367	43	1120816	28	11223500	588	1123177	64
11160000	592	1119300	36	1119876	38	1120368	43	1120817	28	11226000	589	1123178	64
11161000	587	1119303	36	1119877	38	1120370	43	1120818	28	11226500	589	1123181	64
11161000	588	1119304	36	1119878	38	1120371	43	1120819	28	11227700	589	1123182	64
11171000	591	1119305	36	1119879	38	1120374	43	1120820	28	11228000	589	1123185	64
11171100	594	1119306	36	1119880	38	1120375	43	1120821	28	11228500	588	1123200	65
11171100	599	1119307	36	1119881	38	1120376	43	1120822	28	1123000	63	1123201	65
11171200	582	1119308	36	1119882	38	1120378	43	1120823	28	11230000	589	1123202	65
11182500	590	1119309	36	1119883	38	1120379	43	1120824	28	1123001	63	1123203	65
11190000													

Артикул	Страница	Артикул	Страница	Артикул	Страница	Артикул	Страница	Артикул	Страница	Артикул	Страница	Артикул	Страница
1123208	65	1123438	66	1125250	42	1135225	41	1136404	45	1232000	196	1236003	196
1123209	65	1123439	66	11252500	533	1135234	41	1136405	45	1232001	196	1236005	197
1123213	65	1123440	66	1125303	42	1135241	41	1136407	45	1232001K	196	1236006	197
1123217	65	1123441	66	1125304	42	1135250	41	1136412	45	1232002	196	1236007	197
1123220	65	1123443	66	1125305	42	1135303	41	1136418	45	1232003	196	1236009	196
1123232	65	1123444	66	1125307	42	1135304	41	1136425	45	1232005	197	1236104	197
1123233	65	1123460	67	1125308	42	1135305	41	1136450	97	1232006	197	1236105	197
1123234	65	1123461	67	1125312	42	1135307	41	1136451	97	1232007	197	1236106	196
1123235	65	1123462	67	1125314	42	1135312	41	1136452	97	1232009	196	1236114	197
1123236	65	1123463	67	1125318	42	1135318	41	1136453	97	1232104	197	1237000	196
1123237	65	1123464	67	1125325	42	1135325	41	1136454	97	1232105	197	1237001	196
1123238	65	1123465	67	1125332	42	1135334	41	1136455	97	1232106	196	1237002	196
1123241	65	1123466	67	1125350	42	1135341	41	1136456	97	1232114	197	1237003	196
1123242	65	1123467	67	11253500	533	1135350	41	1136457	97	1232650	206	1237009	196
1123247	65	1123468	67	1125403	42	1135402	41	1136458	97	1232651	206	1237104	197
1123248	65	1123469	67	1125404	42	1135403	41	1136459	97	1232652	206	1237105	197
1123251	65	1123470	67	1125405	42	1135404	41	1136460	97	1232653	206	1237106	196
1123254	65	1123471	67	1125407	42	1135405	41	1136461	97	1232654	206	1237114	197
1123266	65	1123472	67	1125412	42	1135407	41	1136462	97	1232655	206	1238000	196
1123267	65	1123473	67	1125418	42	1135412	41	1136463	97	1232656	206	1238001	196
1123268	65	1123474	67	1125425	42	1135502	41	1136504	45	1232657	206	1238002	196
1123269	65	1123475	67	11255000	534	1135504	41	1136507	45	1232658	206	1238003	196
1123270	65	1123476	67	1125503	42	1135505	41	1136604	45	1232659	206	1238104	197
1123271	65	1123477	67	1125504	42	1135602	41	1136607	45	1232660	206	1238106	196
1123272	65	1123478	67	1125505	42	1135604	41	1136614	45	1232661	206	1238114	197
1123274	65	1123479	67	1125507	42	1135605	41	1136615	45	1233000	196	1239000	196
1123275	65	1123480	67	11256000	534	1135607	41	1136624	45	1233001	196	1239001	196
1123280	65	1123481	67	1125604	42	1135614	41	1136625	45	1233001K	196	1239002	196
1123281	65	1123482	67	1125605	42	1135615	41	1136634	45	1233002	196	1239003	196
1123284	65	1123483	67	1125607	42	1135616	41	1136635	45	1233002K	196	1239104	197
1123290	65	1123485	67	1125614	42	1135617	41	1136638	45	1233003	196	1240000	196
1123291	65	1123486	67	1125615	42	1135622	41	1136752	45	1233003K	196	1240001	196
1123306	65	1123487	67	1125617	42	1135623	41	1136753	45	1233005	197	1240002	196
1123307	65	1123488	67	1125624	42	1135624	41	1136754	45	1233006	197	1240003	196
1123308	65	1123489	67	1125625	42	1135625	41	1136755	45	1233007	197	1240104	197
1123309	65	1123490	67	1125626	42	1135626	41	1136757	45	1233009	196	1240114	197
1123310	65	1123492	67	1125629	42	1135627	41	1136762	45	1233009K	196	1241000	196
11233100	588	1123493	67	1125630	42	1135628	41	1136768	45	1233104	197	1241001	196
1123311	65	1123494	67	1125752	42	1135702	41	1136775	45	1233104K	197	1242000	196
1123312	65	11235000	589	1125802	42	1135752	41	1136802	45	1233105	197	1242001	196
1123314	65	11235200	589	1125852	42	1135753	41	1136803	45	1233105K	197	1243000	196
1123315	65	11235700	589	1125902	42	1135754	41	1136804	45	1233106	196	1243001	196
1123320	65	11236100	588	11260000	535	1135755	41	1136805	45	1233106K	196	1244000	196
1123324	65	11238100	588	11261000	535	1135757	41	1136807	45	1233114	197	1244001	196
1123328	65	11240000	589	11265000	536	1135762	41	1136825	45	1233114K	197	1245000	196
1123339	65	11240400	589	11265200	536	1135802	41	1136852	45	1234000	196	1245001	196
1123340	65	11240500	589	11266000	536	1135803	41	1136853	45	1234000K	196	1246001	196
1123342	65	11240700	589	11266200	536	1135804	41	1136854	45	1234001	196	1247000	196
1123344	65	11241100	588	11270000	537	1135805	41	1136855	45	1234001K	196	1247001	196
1123346	65	11243100	588	11271000	537	1135807	41	1136857	45	1234002	196	1248001	196
1123349	65	11250000	532	11272000	537	1135812	41	1136902	45	1234002K	196	1249001	196
1123359	65	1125003	42	11273000	537	1135818	41	1136903	45	1234003	196	1249500	199
1123360	65	1125004	42	11280000	629	1135840	41	1136904	45	1234003K	196	1249502	199
1123361	65	1125005	42	11281000	629	1135852	41	1136905	45	1234005	197	1249503	199
1123362	65	1125007	42	11282200	534	1135853	41	1136907	45	1234006	197	1249504	199
1123366	65	1125010	42	11282300	535	1135854	41	1150111	161	1234007	197	1249505	199
1123367	65	1125012	42	11283200	534	1135902	41	1150115	161	1234009	196	1249506	199
1123368	65	1125014	42	11283300	535	1135903	41	1150121	161	1234009K	196	1249507	199
1123369	65	1125018	42	11285000	538	1135904	41	1150125	161	1234104	197	1249508	199
1123372	65	1125021	42	11285100	538	1135905	41	1150221	161	1234104K	197	1249509	199
1123373	65	1125025	42	11285200	539	1135907	41	1150228	161	1234105	197	1249510	199
1123374	65	1125030	42	11285300	539	1136003	45	1150271	161	1234105K	197	1249511	199
1123377	65	1125040	42	11286000	538	1136004	45	1150272	161	1234106	196	1249520	199
1123378	65	11250500	532	11286100	538	1136005	45	1150273	161	1234106K	196	1249522	199
1123381	65	1125061	42	11286200	539	1136007	45	1150275	161	1234114	197	1249523	199
1123382	65	11251000	532	11286300	539	1136012	45	1150279	161	1234114K	197	1249524	199
1123385	65	1125103	42	1135003	41	1136018	45	1150311	161	1235000	196	1249525	199
1123410	66	1125104	42	1135004	41	1136025	45	1150312	161	1235000K	196	1249526	199
1123411	66	1125105	42	1135005	41	1136103	45	1150313	161	1235001	196	1249527	199
1123412	66	1125107	42	1135007	41	1136104	45	1150350	161	1235001K	196	1249528	199
1123413	66	1125109	42	1135012	41	1136105	45	1150351	161	1235002	196	1249529	199
1123414	66	1125112	42	1135018	41	1136107	45	1150357	161	1235002K	196	1249530	199
1123415	66	1125115	42	1135025	41	1136112	45	1150362	161	1235003	196	1249531	199
1123418	66	1125118	42	1135030	41	1136118	45	1150373	161	1235003K	196	1249532	199
1123419	66	1125125	42	1135040	41	1136125	45	1150378	161	1235005	197	1249533	199
1123420	66	1125134	42	1135103	41	1136203	45	1161007	164	1235006	197	1249534	199
1123421	66	1125150	42	1135104	41	1136204	45	1161008	164	1235007	197	1249535	199
1123422	66	11251500	532	1135105	41	1136205	45	1161009	164	1235009	196	1249540	199
1123423	66	1125203	42	1135107	41	1136207	45	1161011	164	1235009K	196	1249542	199
1123424	66	1125204	42	1135112	41	1136212	45	1161012	165	1235104	197	1249543	199
1123425	66	1125205	42	1135118	41	1136218	45	11764200	631	1235104K	197	1249544	199
1123427	66	1125207	42	1135125	41	1136225	45	11764201	631	1235105	197	1249545	199
1123428	66	1125208	42	1135134	41	1136303	45	11764202	631	1235105K	197	1249546	199
1123429	66	1125209	42	1135141	41	1136304	45	11764203	631	1235106	196	1249547	199
1123430	66	1125212	42	1135203	41	1136305	45	11764300	631	1235106K	196	1249548	199
1123431	66	1125214	42	1135204	41	1136307	45	11764301	631	1235114	197	124	

Артикул	Страница	Артикул	Страница	Артикул	Страница	Артикул	Страница	Артикул	Страница	Артикул	Страница	Артикул	Страница
1249564	199	1308205	76	1312010	73	1313218	74	1314062	75	1550092	233	1550661	236
1249565	199	1308207	76	1312012	73	1313225	74	1314063	75	1550094	233	1550667	236
1249566	199	1308210	76	1312018	73	1313234	74	1314064	75	1550096	233	1550670	236
1249567	199	1308212	76	1312025	73	1313241	74	1314065	75	1550097	233	1550671	236
1249568	199	1308218	76	1312034	73	1313303	74	1314066	75	15502003	233	1550672	236
1249569	199	1308225	76	1312041	73	1313304	74	1314067	75	1550205	233	1550673	236
1249570	199	1308303	76	1312103	73	1313305	74	1314068	75	1550206	233	1550674	236
1249580	199	1308304	76	1312104	73	1313307	74	1314070	75	1550207	233	1550675	236
1249582	199	1308305	76	1312105	73	1313312	74	1314071	75	1550208	233	1550676	236
1249583	199	1308307	76	1312107	73	1313318	74	1314073	75	1550209	233	1550682	236
1249584	199	1308312	76	1312110	73	1313325	74	1314074	75	1550210	233	1550685	236
1249585	199	1308318	76	1312112	73	1313334	74	1314075	75	1550211	233	1550686	236
1249586	199	1308325	76	1312118	73	1313341	74	1314076	75	1550212	233	1550687	236
1249587	199	1308403	76	1312125	73	1313403	74	1314077	75	1550213	233	1550688	236
1249588	199	1308404	76	1312134	73	1313404	74	13162000	587	1550214	233	1550689	236
1249589	199	1308405	76	1312141	73	1313405	74	13162100	587	1550215	233	1550690	236
1249590	199	1308407	76	1312203	73	1313407	74	13162200	587	1550216	233	1550691	236
1249591	199	1308412	76	1312204	73	1313412	74	13162300	587	1550218	233	1550696	236
1249592	199	1308504	76	1312205	73	1313504	74	13162400	587	15502193	233	1550697	236
1249593	199	1308505	76	1312207	73	1313505	74	13162500	587	15502203	233	1550701	236
1249600	199	1308507	76	1312210	73	1313604	74	13162600	587	15502213	233	1550702	236
1249602	199	1308514	76	1312212	73	1313605	74	13162700	587	15502223	233	1552010	239
1249603	199	1308604	76	1312218	73	1313614	74	13162800	587	15502533	233	1552011	239
1249604	199	1308605	76	1312225	73	1313624	74	13162900	587	15502543	233	1552012	239
1249605	199	1308607	76	1312234	73	1313852	74	13163000	587	15502563	233	1552013	239
1249606	199	1308615	76	1312241	73	1313853	74	13163100	587	15502573	233	1552014	239
1249607	199	1308617	76	1312303	73	1313854	74	13163200	587	15502583	233	1552015	239
1249608	199	1308624	76	1312304	73	1313855	74	13163300	587	15503003	237	1552016	239
1249609	199	1308802	76	1312305	73	1313857	74	13163400	587	15503103	237	1552017	239
1249610	199	1308803	76	1312307	73	1313902	74	13163500	587	15503113	237	1552022	239
1249611	199	1308804	76	1312312	73	1313903	74	13163600	587	15503203	237	1591028	323
1249620	199	1308805	76	1312318	73	1313904	74	13163700	587	15503213	237	1591029	323
1249622	199	1308807	76	1312325	73	1313952	74	13163800	587	15503223	237	1591030	323
1249623	199	1308852	76	1312334	73	1313953	74	13163900	587	15503233	237	1591031	323
1249624	199	1308853	76	1312341	73	1313954	74	14030099	34	1550330	237	1591032	323
1249625	199	1308854	76	1312403	73	1313955	74	14040099	34	1550332	237	1591033	323
1249626	199	1308855	76	1312404	73	1313957	74	14050099	34	1550337	237	1591035	323
1249627	199	1308857	76	1312405	73	1314000	75	14070099	34	1550350	237	1591037	323
1249628	199	1308902	76	1312407	73	1314001	75	15500013	232	1550355	237	1591050	323
1249640	199	1308903	76	1312412	73	1314002	75	15500023	232	15505003	238	1591052	323
1249642	199	1308904	76	1312504	73	1314003	75	15500033	232	15505143	238	1591053	323
1249643	199	1308905	76	1312505	73	1314004	75	1550004	232	15505153	238	1591150	323
1249644	199	1308907	76	1312507	73	1314005	75	1550005	232	15505163	238	1591151	323
1249645	199	1308952	76	1312604	73	1314006	75	1550006	232	15505173	238	1591152	323
1249646	199	1308953	76	1312605	73	1314007	75	1550007	232	15505263	238	1591153	323
1249660	199	1308954	76	1312607	73	1314008	75	1550008	232	15505273	238	1591154	323
1249662	199	1308955	76	1312614	73	1314010	75	1550009	232	15505283	238	1591217	323
1249663	199	1308957	76	1312615	73	1314011	75	15500103	232	15505303	238	1591218	323
1249664	199	1311103	77	1312617	73	1314012	75	15500113	232	15505323	238	1591221	323
1249665	199	1311104	77	1312624	73	1314013	75	15500123	232	15505353	238	1591222	323
1249666	199	1311105	77	1312802	73	1314014	75	1550013	232	15505403	238	1591223	323
1249680	199	1311107	77	1312803	73	1314015	75	15500153	233	15505413	238	1591224	323
1249682	199	1311110	77	1312804	73	1314017	75	15500163	233	15505423	238	1591225	323
1249683	199	1311112	77	1312805	73	1314018	75	15500173	233	15505433	238	1591226	323
1249684	199	1311118	77	1312807	73	1314019	75	15500183	233	15505443	238	1591228	323
1249685	199	1311125	77	1312852	73	1314020	75	15500193	233	15505453	238	1591301	319
1249686	199	1311203	77	1312853	73	1314021	75	15500203	233	15505463	238	1591302	319
1249700	199	1311204	77	1312854	73	1314022	75	15500213	233	15505473	238	1591303	319
1249702	199	1311205	77	1312855	73	1314023	75	15500223	233	15505483	238	1591304	319
1249703	199	1311207	77	1312857	73	1314024	75	15500233	233	1550556	234	1591305	319
1249704	199	1311210	77	1312902	73	1314025	75	15500243	233	1550557	234	1591306	319
1249705	199	1311212	77	1312903	73	1314026	75	15500253	233	1550561	234	1591307	319
1249706	199	1311218	77	1312904	73	1314027	75	15500263	233	1550578	234	1591308	319
1249720	199	1311225	77	1312905	73	1314028	75	15500273	233	1550581	234	1591310	319
1249722	199	1311303	77	1312952	73	1314029	75	1550030	232	1550601	235	1591311	319
1249723	199	1311304	77	1312953	73	1314032	75	1550032	232	1550603	235	1591312	319
1249724	199	1311305	77	1312954	73	1314033	75	1550033	232	1550604	235	1591313	319
1249725	199	1311307	77	1312955	73	1314034	75	1550035	232	1550605	235	1591315	319
1249726	199	1311312	77	1312957	73	1314035	75	1550037	232	1550606	235	1591318	319
13030099	34	1311318	77	1312970	73	1314036	75	1550038	232	1550607	235	1591500	319
13040099	34	1311325	77	1312973	73	1314037	75	15500583	233	1550608	235	1591501	319
13050099	34	1311403	77	1312974	73	1314038	75	15500593	233	1550609	235	1591502	319
13070099	34	1311404	77	1312975	73	1314039	75	15500603	233	1550610	235	1591503	319
1308003	76	1311405	77	1312976	73	1314040	75	15500613	233	1550616	235	1591505	319
1308004	76	1311407	77	1312978	73	1314041	75	15500713	233	1550618	235	1591506	319
1308005	76	1311412	77	1312981	73	1314042	75	15500723	233	1550619	235	1591507	319
1308007	76	1311504	77	1312983	73	1314043	75	15500733	233	1550620	235	1591508	319
1308010	76	1311505	77	1313103	74	1314046	75	15500743	233	1550621	235	1591511	319
1308012	76	1311604	77	1313104	74	1314047	75	15500753	233	1550622	235	16000003	230
1308018	76	1311605	77	1313105	74	1314048	75	15500763	233	1550623	235	16000013	230
1308025	76	1311704	77	1313107	74	1314049	75	15500773	233	1550624	235	16000023	230
1308103	76	1311705	77	1313112	74	1314050	75	15500783	233	1550625	235	1600003	230
1308104	76	1311804	77	1313118	74	1314051	75	15500793	233	1550631	235	16000053	230
1308105	76	1311805	77	1313125	74	1314052	75	15500803	233	1550633	235	16000063	230
1308107	76	1311852	77	1313134	74	1314053	75	15500813	233	1550649	235	1600008	230
1308													

Артикул	Страница	Артикул	Страница	Артикул	Страница	Артикул	Страница	Артикул	Страница	Артикул	Страница	Артикул	Страница
16000323	230	1600304	93	18020099	34	2170127	470	2170370	377	2170955	465	2218030	58
16000333	230	1600305	93	18030099	34	2170129	470	2170371	328	2170956	465	2218040	57
16000353	230	1600306	93	18040099	34	2170139	470	2170372	328	2170960	466	2218040	58
16000513	230	1600307	93	18520099	34	2170142	470	2170385	366	2170961	466	2218050	58
16000523	230	1600308	93	19020099	34	2170144	470	2170386	366	2170962	466	2218070	57
16000533	230	1600309	93	19520099	34	2170172	470	2170387	366	2170963	466	2218070	58
16000543	230	1600310	93	21124030	986	2170203	326	2170388	366	2170971	467	2218120	58
16000553	230	1600311	93	21124040	986	2170204	326	2170430	419	2170972	467	2218120	57
1600071	230	1600312	93	21124041	986	2170205	326	2170431	419	2170974	467	2218120	58
16000883	87	1600313	93	2170000	324	2170206	379	2170433	422	2170975	467	2218180	57
1600096	87	1600314	93	2170001	324	2170207	380	2170450	453	2170976	468	2218180	58
1600097	87	1600500	92	2170002	324	2170208	379	2170451	454	2170977	469	2218250	57
1600098	87	1600501	92	2170003	324	2170209	379	2170452	454	2170978	469	2218250	58
1600099	87	1600502	92	2170005	324	2170213	327	2170453	454	2173000	367	22260001	409
1600103	87	1600503	92	2170006	324	2170214	327	2170454	455	2173001	367	22260002	409
16001043	87	1600504	92	2170007	324	2170215	327	2170455	455	2173002	367	22260003	409
16001053	87	1600505	92	2170008	324	2170216	381	2170456	455	2173003	367	22260004	409
16001063	87	1600506	92	2170009	324	2170217	380	2170463	453	2173004	367	22260005	409
16001073	87	1600507	92	2170010	324	2170218	381	2170481	449	21920004	990	22260006	409
16001083	87	1600508	92	2170011	324	2170219	332	2170482	445	21920005	990	22260007	409
16001093	87	1600509	92	21700118	457	2170220	332	2170483	445	21920006	990	22260008	409
16001103	87	1600516	92	21700119	457	2170222	342	2170484	444	21920008	990	22260010	409
16001113	87	1600517	92	2170012	324	2170223	338	2170485	444	21920009	990	22260011	409
16001123	87	16005243	92	21700121	456	2170225	332	2170486	418	21920120	990	22260012	409
16001133	87	16005253	92	21700122	456	2170226	332	2170488	425	21920122	990	22260013	409
16001143	87	16005263	92	2170016	324	2170227	346	2170489	420	21920125	990	22260014	409
16001153	87	16005273	92	21700501	351	2170228	328	2170494	429	21920126	990	22260015	409
16001163	87	16005283	92	21700502	351	2170229	328	2170495	346	21920129	990	22260016	409
1600117	87	16005293	92	21700503	350	2170230	328	2170496	438	21920130	990	22260017	409
1600118	87	16005303	92	21700504	350	2170231	328	2170500	365	21920131	990	22260018	409
1600119	87	16005313	92	21700505	350	2170232	328	2170560	375	21920135	990	22260019	409
1600120	87	16005323	92	21700506	350	2170233	332	2170561	375	21920140	990	22260020	409
1600121	87	16005333	92	21700507	350	2170234	360	2170581	451	21920141	990	22260021	409
1600122	87	16005343	92	21700511	351	2170235	360	2170582	451	220204	57	22260022	409
16001233	87	16005353	92	21700513	351	2170236	339	2170583	442	2202040	58	22260023	409
1600124	87	16005363	92	21700514	351	2170240	382	2170584	442	220404	57	22260024	409
1600126	87	16005373	92	21700515	351	2170241	382	2170585	442	2204040	58	22260025	409
16001283	87	16005383	92	21700520	350	2170242	382	2170586	443	220604	57	22260026	408
16001293	87	1600541	92	21700520	352	2170247	337	2170587	443	2206040	58	22260027	408
16001303	87	1600544	92	21700529	350	2170260	363	2170594	447	220605	57	22260028	408
16001313	87	1600600	95	21700530	350	2170261	363	2170595	447	220804	57	22260029	408
16001323	87	1600601	95	21700536	368	2170263	363	2170596	447	2208040	58	22260030	408
16001363	87	1600602	95	21700537	368	2170264	363	2170597	448	220805	57	22260031	408
1600141	87	1600604	95	21700538	368	2170266	363	2170598	448	221004	57	22260032	408
1600148	87	1600606	95	21700540	472	2170267	363	2170620	333	2210040	58	22260033	408
1600151	87	1600607	95	21700541	350	2170269	363	2170630	334	221005	57	22260034	408
1600152	87	1600609	95	21700542	350	2170270	363	2170635	334	221007	57	22260035	408
1600154	87	1600610	95	21700543	350	2170272	363	2170636	432	2210700	91	22260036	408
1600156	87	1600611	95	21700544	351	2170273	363	2170803	326	2210701	91	22260037	408
1600157	87	1600612	95	21700546	351	2170275	363	2170813	327	2210702	91	22260038	408
1600161	87	1600613	95	21700547	351	2170276	363	2170814	327	2210703	91	22260039	408
1600166	87	1600614	95	2170056	325	2170278	363	2170815	327	2210704	91	22260043	391
1600175	87	1600615	95	21700561	353	2170279	363	2170818	381	2210705	91	22260044	391
1600177	87	1600616	95	21700562	353	2170280	417	2170820	332	2210706	91	22260045	391
1600183	87	1600620	95	21700563	353	2170281	417	2170822	343	2210707	91	22260046	391
1600186	87	1600621	95	21700564	353	2170283	418	2170824	332	2210708	91	22260053	387
1600187	87	1600810	90	21700565	353	2170284	418	2170826	332	221204	57	22260055	387
1600189	87	1600811	90	21700566	353	2170289	420	2170830	329	2212040	58	22260056	387
1600190	87	1600812	90	21700568	354	2170295	378	2170831	329	221205	57	22260057	387
1600191	87	1600815	90	21700569	354	2170296	417	2170842	328	2212070	58	22260058	387
1600193	87	1600816	90	21700570	354	2170297	417	2170843	328	221403	57	22260059	388
1600194	87	1600820	90	21700590	369	2170298	417	2170844	328	2214030	58	22260060	388
1600195	87	1600821	90	21700591	369	2170299	418	2170850	451	221404	57	22260061	388
1600196	87	1600822	90	21700600	459	2170300	418	2170853	336	2214040	58	22260062	388
1600197	87	1600823	90	21700601	459	2170310	341	2170854	345	221405	57	22260079	356
1600198	87	1600825	90	21700602	462	2170317	329	2170856	331	2214050	58	22260080	396
1600199	87	1600836	90	21700605	458	2170318	329	2170857	364	221407	57	22260081	396
1600200	85	1600837	90	21700611	460	2170322	344	2170875	347	2214070	58	22260083	401
16002013	85	1600841	90	21700612	460	2170323	340	2170879	429	221412	57	22260084	401
16002023	85	1600842	90	21700613	461	2170326	332	2170885	378	2214120	58	22260085	401
1600203	85	1600844	90	21700614	461	2170330	332	2170886	430	221418	57	22260086	401
1600204	85	1600845	90	21700615	459	2170331	349	2170887	434	2214180	58	22260087	401
1600205	85	1600847	90	21700616	459	2170332	348	2170888	436	221425	57	22260088	401
1600206	85	1600849	90	21700617	463	2170333	332	2170889	433	2214250	58	22260089	401
1600207	85	1600851	90	21700618	463	2170334	360	2170890	430	221603	57	22260090	401
1600208	85	1600852	90	21700621	462	2170335	360	2170891	429	2216030	58	22260100	392
1600209	85	16010223	230	21700622	462	2170340	361	2170893	429	221604	57	22260101	392
16002113	85	16010233	230	21700623	463	2170341	361	2170894	435	2216040	58	22260102	392
16002123	85	16020003	231	21700630	460	2170342	361	2170901	431	221605	57	22260103	392
16002133	85	16020013	231	21700631	460	2170343	361	2170905	452	2216050	58	22260105	401
1600250	86	16020023	231	21700632	460	2170344	362	2170906	450	221607	57	22260106	401
1600251	86	1602003	231	21700633	460	2170345	362	2170907	450	2216070	58	22260107	401
1600252	86	16020103	231	21700636	459	2170346	362	2170909	450	221609	57	22260108	401
1600253	86	16020123	231	21700637	459	2170347	362	2170910	450	221612	57	22260111	401

Артикул	Страница	Артикул	Страница	Артикул	Страница	Артикул	Страница	Артикул	Страница	Артикул	Страница	Артикул	Страница
22260119	391	22260505	406	22260689	396	22262028	391	24441239	471	26600324	504	27560308	498
22260120	391	22260506	406	22260705	396	22262040	397	24441240	471	26600348	504	27560312	498
22260121	391	22260507	406	22260722	358	22262041	397	24441241	471	26600924	504	27560324	498
22260122	391	22260508	406	22260761	359	22262042	397	24441242	471	26600948	504	27560904	498
22260123	391	22260509	406	22260765	374	22262043	397	24441243	471	26601924	504	27560908	498
22260124	391	22260510	406	22260765	402	22262044	397	24441244	471	26601944	504	27560912	498
22260125	391	22260511	406	22260766	373	22262045	397	24441245	471	26601948	504	27560924	498
22260126	391	22260512	406	22260767	355	22262046	397	24441246	471	26601972	504	27600104	503
22260127	398	22260513	405	22260768	355	22262047	397	24441247	471	26601996	504	27600108	503
22260128	398	22260514	406	22260769	355	22262048	397	24441248	471	26609912	502	27600112	503
22260129	398	22260515	406	22260770	355	22262049	399	24441249	471	26609924	502	27600124	503
22260130	398	22260516	406	22260771	355	22262050	399	24441250	471	26609944	502	27600204	503
22260131	398	22260517	406	22260772	355	22262051	399	24441251	471	26609948	502	27600208	503
22260132	398	22260518	406	22260773	356	22262060	397	24441252	471	26609972	502	27600212	503
22260133	398	22260519	406	22260774	356	22262061	397	24441253	471	26609996	502	27600224	503
22260134	398	22260520	406	22260775	356	22262062	397	24441254	471	26610104	500	27600304	503
22260135	372	22260521	406	22260776	356	22262063	397	24441255	471	26610106	500	27600308	503
22260135	398	22260522	406	22260777	356	22262064	397	24441256	473	26610108	500	27600312	503
22260136	372	22260523	406	22260778	410	22262065	397	24441258	473	26610204	500	27600324	503
22260136	398	22260524	406	22260779	410	22262078	357	24441259	473	26610206	500	27600904	503
22260200	387	22260525	406	22260780	410	22262081	390	24441260	473	26610208	500	27600908	503
22260201	387	22260526	405	22260781	410	22262083	396	24441261	473	26610304	500	27600912	503
22260202	387	22260550	404	22260782	410	22262093	390	24441262	473	26610306	500	27600924	503
22260203	387	22260551	404	22260783	410	22262095	396	2510001	201	26610308	500	27900104	505
22260204	387	22260552	404	22260784	411	22262096	396	2510005	201	26610404	500	27900108	505
22260205	387	22260553	404	22260785	411	22262097	396	26000102	512	26610406	500	27900112	505
22260206	388	22260554	404	22260786	411	22262098	396	26000104	512	26610408	500	27900124	505
22260207	388	22260555	404	22260787	411	22262099	396	26000108	512	26610904	500	27900204	505
22260208	388	22260556	404	22260788	411	22262100	396	26000112	512	26610906	500	27900208	505
22260209	388	22260557	404	22260789	370	22262101	396	26000202	512	26610908	500	27900212	505
22260210	388	22260558	404	22260790	370	22262102	396	26000204	512	26610912	500	27900224	505
22260211	388	22260559	404	22260791	370	22262103	396	26000208	512	26640912	508	27900304	505
22260212	388	22260560	404	22260792	370	22262104	396	26000212	512	26640924	508	27900308	505
22260213	388	22260561	404	22260793	370	22262105	390	26000302	512	26640948	508	27900312	505
22260214	388	22260562	404	22260794	370	22262106	390	26000304	512	26640972	508	27900324	505
22260215	388	22260563	404	22260795	371	22262107	390	26000308	512	26640996	508	27900904	505
22260216	388	22260564	404	22260796	371	22262108	398	26000312	512	26644912	509	27900908	505
22260217	388	22260565	404	22260797	371	22262109	398	26000902	512	26644924	509	27900912	505
22260218	387	22260566	404	22260798	371	22262110	391	26000904	512	26644948	509	27900924	505
22260219	387	22260567	404	22260799	371	22262111	391	26000908	512	26644972	509	27920104	507
22260220	387	22260568	404	22260800	330	22262112	391	26000912	512	26644996	509	27920108	507
22260225	395	22260569	404	22260801	330	22262113	391	26010102	513	26900924	506	27920112	507
22260226	395	22260570	404	22260802	330	22262123	399	26010104	513	26900944	506	27920124	507
22260227	395	22260571	404	22260803	330	22262124	399	26010108	513	26900948	506	27920204	507
22260228	395	22260572	404	22260804	330	2310026	91	26010112	513	26900972	506	27920208	507
22260229	395	22260573	404	22260805	330	24420054	639	26010202	513	26900996	506	27920212	507
22260230	395	22260574	403	22260806	330	24420055	639	26010204	513	27400104	510	27920224	507
22260231	395	22260575	403	22260825	398	24420056	654	26010208	513	27400108	510	27920304	507
22260232	395	22260576	403	22260826	398	24420057	654	26010212	513	27400112	510	27920308	507
22260241	389	22260577	403	22260832	396	24420058	654	26010302	513	27400124	510	27920312	507
22260242	389	22260578	403	22260833	396	24420059	654	26010304	513	27400204	510	27920324	507
22260243	389	22260579	403	22260841	396	24441122	474	26010308	513	27400208	510	27920904	507
22260244	389	22260580	403	22260844	390	24441200	471	26010312	513	27400212	510	27920908	507
22260245	389	22260581	403	22260845	390	24441201	471	26300102	501	27400224	510	27920912	507
22260246	389	22260582	403	22260846	390	24441202	471	26300104	501	27400304	510	27920924	507
22260247	389	22260583	403	22260847	390	24441203	471	26300108	501	27400308	510	28000001	480
22260248	389	22260584	403	22260848	390	24441204	471	26300112	501	27400312	510	28000002	482
22260267	395	22260585	403	22260869	356	24441205	471	26300202	501	27400324	510	28020001	481
22260268	395	22260586	403	22260889	357	24441206	471	26300204	501	27400404	510	28020002	483
22260269	395	22260587	403	22260904	356	24441207	471	26300208	501	27400408	510	28020702	492
22260270	395	22260588	403	22260905	356	24441208	471	26300212	501	27400412	510	28030002	483
22260271	389	22260589	403	22260907	356	24441209	471	26300302	501	27400424	510	28051002	484
22260272	389	22260590	403	22260908	356	24441210	471	26300304	501	27400904	510	28052002	484
22260273	389	22260591	403	22260955	356	24441211	471	26300308	501	27400908	510	28052702	494
22260274	389	22260600	407	22260956	355	24441212	471	26300312	501	27400912	510	28055702	494
22260275	387	22260601	407	22260970	409	24441213	471	26300402	501	27400924	510	280604	55
22260276	387	22260602	407	22260985	391	24441214	471	26300404	501	27500104	511	280804	55
22260277	387	22260603	407	22260986	391	24441215	471	26300408	501	27500108	511	280804CY	56
22260300	387	22260604	407	22260987	387	24441216	471	26300412	501	27500112	511	280805	55
22260308	387	22260618	409	22260993	391	24441217	471	26300902	501	27500124	511	281004	55
22260309	387	22260619	409	22260994	391	24441218	471	26300904	501	27500204	511	281004CY	56
22260310	387	22260620	409	22260995	398	24441219	471	26300908	501	27500208	511	281005	55
22260311	387	22260621	409	22260996	398	24441220	471	26300912	501	27500212	511	281203	55
22260312	387	22260636	398	22260997	398	24441221	471	26310102	499	27500224	511	281204	55
22260313	388	22260638	398	22260999	401	24441222	471	26310104	499	27500304	511	281204CY	56
22260314	388	22260640	398	22261001	358	24441223	471	26310108	499	27500308	511	281205	55
22260315	388	22260641	398	22261016	462	24441224	471	26310112	499	27500312	511	281205CY	56
22260316	388	22260644	398	22262004	370	24441225	471	26310202	499	27500324	511	281207	55
22260317	387	22260646	357	22262010	412	24441226	471	26310204	499	27500904	511	281403	55
22260318	387	22260647	398	22262011	412	24441227	471	26310208	499	27500908	511	281403CY	56
22260319	387	2226064											

Артикул	Страница	Артикул	Страница	Артикул	Страница	Артикул	Страница	Артикул	Страница	Артикул	Страница	Артикул	Страница
281605	55	29130199	516	29500023	489	30017698	236	302225	303	4150500	221	4160311	219
281605CY	56	29130988	516	29500024	489	30017699	236	3022673	94	4150501	221	4160314	219
281607	55	29130989	516	29500031	489	30017701	236	3022674	94	4150501K	221	4160314K	219
281607CY	56	29130998	516	29500032	489	30017702	236	3022675	94	4150502	221	4160326	220
281609	55	29130999	516	29500033	489	30017703	236	3022676	94	4150503	221	4160326K	220
281612	55	29132088	486	29500034	489	30017704	236	3022677	94	4150504	222	4160344	220
281612CY	56	29132089	486	29500035	489	30017705	236	3022678	94	4150506	221	4160344K	220
281618	55	29135088	486	29500036	489	30017707	236	3022679	94	4150509	221	4160400	219
281618CY	56	29135089	486	29500037	489	30017708	236	3022680	94	4150600	221	4160400K	219
281625	55	29135098	486	29500070	490	30017716	236	3022681	94	4150601	221	4160401	218
281803	55	29135099	486	29500071	490	30017717	236	3022682	94	4150601K	221	4160401K	218
281803CY	56	29135798	495	29500072	490	30017718	236	3022683	94	4150602	221	4160402	218
281804	55	29135799	495	29500073	490	30017719	236	3022684	94	4150603	221	4160402K	218
281804CY	56	29136798	495	29500074	490	30017720	236	3022685	94	4150604	222	4160403	218
281805	55	29136799	495	29500075	490	30017722	236	3022686	94	4150605	222	4160403K	218
281805CY	56	29137098	486	29500076	490	30017723	236	3022687	94	4150610	222	4160404	219
281807	55	29137099	486	29500077	490	30017730	236	3022688	94	4150614	222	4160404K	219
281807CY	56	29140098	485	29500080	490	30017731	236	3023130	54	4150700	221	4160405	219
281812	55	29140099	485	29500081	490	30017733	236	3023131	54	4150701	221	4160405K	219
281812CY	56	29140199	516	29500082	490	30017734	236	3023132	54	4150702	221	4160406	218
281818	55	29140798	495	29500083	490	30017735	236	302402STP	304	4150704	222	4160406K	218
281818CY	56	29140799	495	29500084	490	30017736	236	302403STP	304	4150706	221	4160407	219
281825	55	29140999	516	29500089	490	30017737	236	302406STP	304	4150800	221	4160408	220
281825CY	56	29141098	485	295000701	496	30017738	236	302410	303	4150801	221	4160409	219
28320001	481	29141099	485	29500702	496	30017739	236	3025946	54	4150802	221	4160409K	219
28320002	483	29141798	495	29500703	496	30017740	236	3025947	54	4150900	221	4160410	219
28320702	493	29141799	495	29500704	496	30017787	322	3026535	54	4150901	221	4160411	219
28351002	484	29142098	485	29500711	497	30017788	322	3026536	54	4151000	221	4160414	219
28351702	494	29142099	485	29500712	497	30017798	322	3026826	93	4151001	221	4160414K	219
28352702	494	29143098	485	29500713	497	30017801	322	3031981	335	4151100	221	4160426	220
28600701	491	29143099	485	29500714	497	30020808	195	3036547	239	4151101	221	4160426K	220
28620702	492	29144098	485	29500715	497	30020809	195	3036548	239	4151201	221	4160444	220
29011102	514	29144099	485	29500733	489	30020810	195	3036549	239	4151301	221	4160500	219
29011202	514	29145098	485	29500770	497	30020811	195	3036550	239	4151401	221	4160500K	219
29011302	514	29145099	485	29500771	497	3013234	205	3036551	239	4161000	219	4160501	218
29011402	514	29146098	485	29500772	497	301602	303	3036552	239	4161001	218	4160501K	218
29011902	514	29146099	485	29500773	497	301602S	303	35002466	234	4161010K	218	4160502	218
29021102	514	29147098	485	30010542	54	301606S	303	4125000S	208	4161012	218	4160502K	218
29021202	514	29147099	485	30010543	54	3016697	205	4125001S	208	4161012K	218	4160503	218
29021302	514	29148098	485	30010544	54	3016698	205	4125002S	208	4161013	218	4160504	219
29021402	514	29148099	485	30010545	54	3016699	205	4125003S	208	4161014	219	4160504K	219
29021902	514	29150098	486	30010546	54	3016771	205	4125005S	208	4161014K	219	4160505	219
29022102	514	29150099	486	30010547	54	3017600	234	4125006S	208	4161015	219	4160505K	219
29022202	514	29161097	487	30010548	54	3017601	234	4125007S	208	4161016	218	4160506	218
29022302	514	29165797	496	30010639	54	3017602	234	4125008S	208	4161016K	218	4160506K	218
29022402	514	29166797	496	30010928	54	3017603	234	4125009S	208	4161017	219	4160507	219
29022902	514	29310102	515	30015435	87	3017605	234	4125104S	208	4161019	219	4160509	219
29031102	514	29310202	515	30016373	190	3017612	235	4125105S	208	4161019K	219	4160509K	219
29031202	514	29310302	515	30016600	195	3017613	235	4125106S	208	4161010	219	4160510	219
29031302	514	29310402	515	30016603	195	3017614	235	4126000S	208	4161011	219	4160511	219
29031402	514	29310902	515	30016606	195	3017615	235	4126001S	208	41610114	219	4160514	219
29031902	514	29320102	515	30016609	195	3017616	235	4126002S	208	41610114K	219	4160514K	219
29032102	514	29320202	515	30017645	234	3017617	235	4126003S	208	41610126	220	4160526	220
29032202	514	29320302	515	30017646	234	3017618	235	4126005S	208	41610144K	220	4160544	220
29032302	514	29320402	515	30017648	234	3017619	235	4126006S	208	4160200	219	4160544K	220
29032402	514	29320902	515	30017649	234	3017620	235	4126007S	208	4160201	218	4160600	219
29032902	514	29330102	515	30017650	234	3017621	235	4126008S	208	4160202	218	4160600K	219
29033102	514	29330202	515	30017651	234	3017622	235	4126009S	208	4160202K	218	4160601	218
29033202	514	29330302	515	30017652	234	3017741	236	4126014S	208	4160203	218	4160601K	218
29033302	514	29330402	515	30017653	234	3017861	205	4126104S	208	4160203K	218	4160602	218
29033402	514	29330902	515	30017654	234	301801STP	304	4126105S	208	4160204	219	4160603	218
29033802	514	29410199	517	30017655	234	301802	303	4126106S	208	4160205	219	4160604	219
29033902	514	29410989	517	30017656	234	301802S	303	4150101	221	4160206	218	4160605	219
29039902	514	29410999	517	30017657	234	301802STP	304	4150102	221	4160207	219	4160606	218
29044102	514	29420099	487	30017658	234	301803S	303	4150103	221	4160209	219	4160609	219
29044202	514	29420199	517	30017659	235	301804S	303	4150104	222	4160209K	219	4160609K	219
29044302	514	29420999	517	30017660	235	301806STP	304	4150105	222	4160210	219	4160610	219
29044402	514	29421199	517	30017661	235	301825S	303	4150114	222	4160214	219	4160610K	219
29110198	516	29421999	517	30017662	235	3018942	205	4150201	221	4160214K	219	4160611	219
29110199	516	29430089	487	30017663	235	302002S	303	4150202	221	4160226	220	4160614	219
29110988	516	29430099	487	30017665	235	302002STP	304	4150204	222	4160226K	220	4160626	220
29110989	516	29430199	517	30017671	235	302003STP	304	4150205	222	4160244	220	4160644	220
29110998	516	29430989	517	30017672	235	302004S	303	4150214	222	4160244K	220	4160700	219
29110999	516	29430999	517	30017673	235	302006	303	4150300	221	4160300	219	4160700K	219
29120098	486	29440099	485	30017674	235	302006S	303	4150301	221	4160300K	219	4160701	218
29120099	486	29441099	485	30017675	235	302006STP	304	4150301K	221	4160301	218	4160701K	218
29120198	516	29450099	486	30017677	235	302015	303	4150302	221	4160301K	218	4160702	218
29120199	516	29500001	488	30017683	235	302020	303	4150303	221	4160302	218	4160702K	218
29120998	516	29500002	488	30017684	235	302025	303	4150304	222	4160302K	218	4160703	218
29120999	516	29500004	488	30017685	235	3020780	205	4150305	222	4160303	218	4160704	219
29125098	486	29500010	488	30017686	235	3020781	205	4150309	221	4160303K	218	4160704K	219
29125099	486	29500011	488	30017687	235	3020782	205	4150400	221	4160304	219	4160705	219

Артикул	Страница	Артикул	Страница	Артикул	Страница	Артикул	Страница	Артикул	Страница	Артикул	Страница	Артикул	Страница
4160800	219	44420015	639	44420224	669	44423017	629	44423141	632	44423290	585	44429304	661
4160801	218	44420016	639	44420225	669	44423018	629	44423142	632	44423291	565	44429305	661
4160802	218	44420017	639	44420226	669	44423041	629	44423143	632	44423292	565	44429306	660
4160803	218	44420018	639	44420227	669	44423050	635	44423144	632	44423293	557	44429307	660
4160804	219	44420019	639	44420228	669	44423051	635	44423145	632	44423294	557	44429308	660
4160805	219	44420020	639	44420229	669	44423052	635	44423146	632	44423295	568	44429309	660
4160806	218	44420021	641	44420230	669	44423053	635	44423147	632	44423296	568	44429310	661
4160809	219	44420022	641	44420231	672	44423054	635	44423200	541	44423297	568	44429311	661
4160810	219	44420023	641	44420232	668	44423055	635	44423201	541	44423298	568	44429312	661
4160811	219	44420024	641	44420236	672	44423056	635	44423202	543	44423320	585	44429313	661
4160814	219	44420025	641	44420237	668	44423057	635	44423203	543	44423321	585	44429314	661
4160826	220	44420026	641	44420241	668	44423058	635	44423204	545	44423322	585	44429315	661
4160844	220	44420029	640	44420242	668	44423059	635	44423205	545	44423323	585	44429316	660
4160900	219	44420030	640	44420243	668	44423060	635	44423206	547	44423324	584	44429317	660
4160901	218	44420031	640	44420243	672	44423061	635	44423207	547	44423325	584	44429318	662
4160902	218	44420032	640	44420244	668	44423062	635	44423212	555	44423326	565	44429319	662
4160903	218	44420033	640	44420245	668	44423063	635	44423213	555	44423327	565	44429320	662
4160904	219	44420034	640	44420246	668	44423064	635	44423214	556	44424004	581	44429321	662
4160905	219	44420035	641	44420247	668	44423065	635	44423215	556	44424005	581	44429322	662
4160906	218	44420036	643	44420250	668	44423066	635	44423216	558	44424006	581	44429323	662
4160909	219	44420037	643	44420250	672	44423067	635	44423217	558	44424007	581	44429324	662
4160910	219	44420038	643	44420251	668	44423068	635	44423218	559	44424008	581	44429325	662
4160911	219	44420039	643	44420251	672	44423069	635	44423219	559	44424009	581	44429326	662
4160914	219	44420040	643	44420252	668	44423070	635	44423220	560	44424010	581	44429327	662
4161000	219	44420041	643	44420252	672	44423071	634	44423221	560	44424011	581	44429328	662
4161001	218	44420043	640	44420253	668	44423072	634	44423222	561	44424012	573	44429329	662
4161002	218	44420044	640	44420253	672	44423073	634	44423223	561	44424013	573	44429330	662
4161003	218	44420045	640	44420254	668	44423074	634	44423224	562	44424014	595	44429331	662
4161004	219	44420046	640	44420254	672	44423075	634	44423225	562	44424015	595	44429332	662
4161006	218	44420047	640	44420255	668	44423076	634	44423226	563	44424017	573	44429333	662
4161009	219	44420048	640	44420255	672	44423077	634	44423227	563	44424018	573	44429334	662
4161010	219	44420049	641	44420259	668	44423078	634	44423228	566	44424019	596	44429335	662
4161011	219	44420050	641	44420259	672	44423079	634	44423229	566	44424020	596	44429336	662
4161100	219	44420051	641	44420260	672	44423080	634	44423230	566	44424021	596	44429337	662
4161101	218	44420052	641	44420261	672	44423081	634	44423231	566	44424022	596	44429338	662
4161102	218	44420053	641	44420262	666	44423082	634	44423232	569	44424023	596	44429339	662
4161104	219	44420071	640	44420263	666	44423083	634	44423233	569	44424024	596	44429340	662
4161111	219	44420073	640	44420264	666	44423084	634	44423234	571	44424025	596	44429341	662
4161200	219	44420078	650	44420265	666	44423085	634	44423235	571	44424026	596	44429342	662
4161201	218	44420088	656	44420266	666	44423086	634	44423236	571	44424027	596	44429343	662
4161202	218	44420089	656	44420267	666	44423087	634	44423237	571	44424028	552	44429344	663
4161211	219	44420090	656	44420268	666	44423088	634	44423238	571	44424029	595	44429345	663
4161300	219	44420091	656	44420269	666	44423089	634	44423239	571	44424030	595	44429346	663
4161301	218	44420092	657	44420270	666	44423090	634	44423240	571	44424031	573	44429347	663
4161400	219	44420093	657	44420271	666	44423091	634	44423241	571	44424032	597	44429348	663
4161401	218	44420094	657	44420272	665	44423092	634	44423242	596	44424033	597	44429349	663
4161402	218	44420095	657	44420273	665	44423093	634	44423243	596	44424034	597	44429350	663
4161500	219	44420103	658	44420274	665	44423094	634	44423244	596	44424035	597	44429351	663
4161501	218	44420104	658	44420275	665	44423095	634	44423245	596	44424036	597	44429352	663
4161502	218	44420105	658	44420276	665	44423096	634	44423246	596	44424037	597	44429353	663
4180400	217	44420120	648	44420277	665	44423097	634	44423247	596	44424038	597	44429354	664
4180401	217	44420121	648	44420278	665	44423098	634	44423248	596	44424039	597	44429355	664
4180402	217	44420122	648	44420279	665	44423099	634	44423249	596	44424040	597	44429356	664
4180403	217	44420123	648	44420280	665	44423100	637	44423250	595	44424041	553	44429357	664
4180404	217	44420124	648	44420281	665	44423101	637	44423251	595	44424042	553	44429358	664
4180405	217	44420125	648	44420282	667	44423102	637	44423252	595	44424043	553	44429359	664
4180406	217	44420126	648	44420283	667	44423103	637	44423253	595	44424044	553	44429360	664
4180409	217	44420127	648	44420284	671	44423104	637	44423254	595	44424049	531	44429361	664
4180414	217	44420128	648	44420285	671	44423105	637	44423255	595	44424050	531	44429362	664
4180414K	217	44420129	648	44420286	667	44423106	637	44423256	595	44424052	629	44429363	664
4180500	217	44420130	648	44420287	667	44423107	637	44423257	595	44428200	673	44429364	664
4180501	217	44420131	648	44420288	671	44423108	636	44423258	595	44428201	673	44429365	664
4180502	217	44420132	648	44420289	671	44423109	636	44423259	595	44428203	673	44429366	664
4180503	217	44420133	648	44420290	672	44423110	636	44423260	567	44428204	673	44429367	662
4180504	217	44420134	648	44420291	672	44423111	636	44423261	567	44428224	673	44429368	662
4180506	217	44420135	648	44420292	672	44423112	636	44423262	567	44428226	675	44429370	658
4180507	217	44420148	644	44420293	672	44423113	636	44423263	567	44428227	675	44429371	658
4180514	217	44420149	644	44420294	672	44423114	636	44423264	571	44428992	674	44429440	628
4180514K	217	44420150	644	44420295	672	44423115	636	44423265	568	44428993	674	44429441	628
4180600	217	44420151	644	44420301	666	44423116	636	44423266	564	44428994	674	44429442	628
4180600K	217	44420152	644	44420305	666	44423117	636	44423267	564	44428995	674	44429443	628
4180601	217	44420153	644	44420316	669	44423118	636	44423269	597	44428996	674	4502232S	209
4180602	217	44420154	644	44420317	669	44423119	636	44423270	597	44429001	658	4502262S	209
4180603	217	44420155	644	44420318	670	44423120	638	44423271	597	44429007	586	4502282S	209
4180604	217	44420156	644	44420319	670	44423121	638	44423272	597	44429008	586	4502292S	209
4180605	217	44420157	644	44420320	665	44423122	638	44423273	597	44429009	586	4502342S	209
4180606	217	44420158	644	44420321	665	44423123	638	44423275	568	44429010	586	4502392S	209
4180609	217	44420159	644	44420330	672	44423124	638	44423276	565	44429011	586	4502442S	209
4180614	217	44420211	670	44420331	672	44423125	638	44423277	565	44429012	586	4502462S	209
44420001	643	44420212	670	44420332	672	44423126	638	44423278	565	44429013	586	4510001	210
44420002	643	44420213	670	44420333	672								

Артикул	Страница	Артикул	Страница	Артикул	Страница	Артикул	Страница	Артикул	Страница	Артикул	Страница	Артикул	Страница
4510012	210	4510142K	211	4520003	213	4520092K	215	4522461S	216	4560033S	149	4724088	224
4510012K	211	4510142S	210	4520003K	215	4520093	213	4522921S	216	4560034S	149	4724089	224
4510012S	210	4510143	210	4520004	213	4520093K	215	4522922S	216	4560036S	149	4725001	225
4510013	210	4510143K	211	4520004E	215	4520094	213	4530101	228	4560037S	149	4725001K	225
4510013E	211	4510143S	210	4520004K	215	4520094K	215	4530102	228	4560041S	150	4725002	225
4510013K	211	4510161	210	4520005	213	4520095	213	4530103	228	4560042S	150	4725002K	225
4510013S	210	4510161K	211	4520006	213	4520096	213	4530104	228	4560053S	149	4725003	225
4510021	210	4510162K	211	4520011	213	4520111	213	4530105	228	4560054S	149	4725003K	225
4510021E	211	4510162S	210	4520011E	215	4520111K	215	4530106	228	4560056S	149	4725011	225
4510021K	211	4510163	210	4520011K	215	4520112	213	4530107	228	4560057S	149	4725011K	225
4510021S	210	4510163K	211	4520011S	213	4520113	213	4533000	88	4560063	149	4725012	225
4510022	210	4510163S	210	4520012	213	4520114	213	4533001	88	4560064	149	4725012K	225
4510022E	211	4510262K	211	4520012E	215	4520121	213	4533002	88	4560067	149	4725013	225
4510022K	211	4510263K	211	4520012K	215	4520122	213	4533003	88	4560073	149	4725013K	225
4510022S	210	4510921	210	4520012S	213	4520122K	215	4533004	89	4560074	149	4725021	225
4510023	210	4510921K	211	4520013	213	4520123	213	4533005	89	4560076	149	4725021K	225
4510023E	211	4510922	210	4520013E	215	4520124	213	4533006	89	4560077	149	4725022	225
4510023K	211	4510922K	211	4520013K	215	4520126	213	4533007	89	4560083	149	4725022K	225
4510023S	210	4510923	210	4520014	213	4520141	213	4533008	89	4560086	149	4725023	225
4510031	210	4510923K	211	4520014E	215	4520141E	215	4533009	89	4560087	149	4725023K	225
4510031S	210	4511060E	211	4520014K	215	4520141K	215	4533010	89	4571101	151	4725031	225
4510032	210	4511061E	211	4520015	213	4520141S	213	4533011	89	4571102	151	4725031K	225
4510032K	211	4511062E	211	4520016	213	4520142	213	4533012	89	4571103	151	4725032	225
4510032S	210	4511064K	211	4520021	213	4520142K	215	4533013	89	4571104	151	4725032K	225
4510033	210	4511065K	211	4520021E	215	4520142S	213	4533014	89	4571105	151	4725033	225
4510033K	211	4511068K	211	4520021K	215	4520143	213	4533015	89	4571106	151	4725033K	225
4510033S	210	4511071K	211	4520021S	213	4520143K	215	4533016	89	4571110	152	4725041	225
4510041	210	4511072K	211	4520022	213	4520144	213	4533017	89	4571111	152	4725041K	225
4510041S	210	4511073K	211	4520022E	215	4520145	213	4533020	88	4571112	152	4725042	225
4510042	210	4512221S	212	4520022K	215	4520146	213	4533021	88	4571113	152	4725042K	225
4510042K	211	4512222S	212	4520022S	213	4520161	214	4533022	88	4571114	152	4725043	225
4510042S	210	4512223S	212	4520023	213	4520162	214	4533023	88	4571115	152	4725043K	225
4510043	210	4512231S	212	4520023K	215	4520163	214	4533024	89	4571120	1037	4725051	225
4510043K	211	4512232S	212	4520024	213	4520164	214	4533027	88	4571121	1037	4725051K	225
4510043S	210	4512233S	212	4520024E	215	4520263K	215	4533029	88	4571122	1037	4725052	225
4510051	210	4512241S	212	4520024K	215	4520264K	215	4533031	88	4571123	1037	4725052K	225
4510051S	210	4512242S	212	4520025	213	4520922K	215	4533033	88	4571124	1037	4725053	225
4510052	210	4512243S	212	4520026	213	4520923K	215	4533035	88	4571125	1037	4725053K	225
4510052K	211	4512251S	212	4520031	213	4520924K	215	4533037	89	4571126	1037	4725061	225
4510052S	210	4512252K	212	4520031K	215	4521001	213	4533039	89	4571127	1037	4725061K	225
4510053	210	4512252S	212	4520031S	213	4521002	213	4533041	89	4571128	1037	4725062	225
4510053K	211	4512253S	212	4520032	213	4521003	213	4533043	89	4571129	1037	4725062K	225
4510053S	210	4512261S	212	4520032K	215	4521004	213	4533045	89	4571130	1037	4725063	225
4510061	210	4512262S	212	4520032S	213	4521005	213	4533061	88	4571131	1037	4725063K	225
4510061S	210	4512263S	212	4520033	213	4521006	213	4533062	88	4571132	1037	4725071	225
4510062	210	4512272S	212	4520033K	215	4521007	213	4533063	88	4571133	1037	4725071K	225
4510062K	211	4512291S	212	4520034	213	4521008	213	4533064	88	4571134	1037	4725072	225
4510062S	210	4512292S	212	4520035	213	4521009	213	4533065	88	4571135	1037	4725072K	225
4510063	210	4512293S	212	4520036	213	4521011	213	4533066	88	4571136	1037	4725073	225
4510063K	211	4512321S	212	4520041	214	4521012	213	4533067	88	4571137	1037	4725073K	225
4510063S	210	4512322S	212	4520041E	215	4521013	213	4533069	88	4571196	1037	4725081	225
4510071	210	4512351S	212	4520041K	215	4521014	213	4533071	89	4571197	1037	4725081K	225
4510071S	210	4512352S	212	4520041S	214	4521015	213	4533073	89	4571198	1037	4725082	225
4510072	210	4512353S	212	4520042	214	4521016	213	4533075	89	4724050	223	4725082K	225
4510072K	211	4512371S	212	4520042K	215	4521017	213	4533077	89	4724051	223	4725083	225
4510072S	210	4512372S	212	4520042S	214	4521018	213	4533079	89	4724052	223	4725083K	225
4510073	210	4512373S	212	4520043	214	4521019	213	4533081	89	4724053	223	4725091	225
4510073K	211	4512381S	212	4520043K	215	4521021	213	4533083	89	4724054	223	4725091K	225
4510073S	210	4512382S	212	4520044	214	4521022	213	4533085	89	4724055	223	4725092	225
4510081	210	4512383S	212	4520044E	215	4521023	213	4533087	89	4724056	223	4725092K	225
4510082	210	4512391S	212	4520044K	215	4521024	213	4533089	89	4724057	223	4725093	225
4510082K	211	4512392S	212	4520045	214	4521025	213	4533091	88	4724058	223	4725093K	225
4510082S	210	4512393K	212	4520046	214	4521031	213	4533093	88	4724059	223	4725111	225
4510083	210	4512393S	212	4520051	213	4521032	213	4533095	88	4724060	224	4725111K	225
4510091	210	4512401S	212	4520051K	215	4521041	214	4533097	88	4724061	224	4725112	225
4510091S	210	4512402S	212	4520051S	213	4521042	214	4533099	89	4724062	224	4725112K	225
4510092	210	4512403S	212	4520052	213	4521043	214	4533101	89	4724063	224	4725113	225
4510092K	211	4512421S	212	4520052K	215	4521044	214	4533103	89	4724064	224	4725113K	225
4510092S	210	4512422S	212	4520052S	213	4521062	213	4533105	89	4724065	224	4725121	225
4510093	210	4512423K	212	4520053	213	4521091	213	4533107	89	4724066	224	4725121K	225
4510093K	211	4512423S	212	4520054	213	4521092	213	4533109	89	4724067	224	4725122	225
4510093S	210	4512431S	212	4520055	213	4522211S	216	4533111	88	4724068	224	4725122K	225
4510102S	210	4512432S	212	4520056	213	4522221S	216	4533113	88	4724069	224	4725123	225
4510103S	210	4512433S	212	4520061	213	4522222S	216	4533115	88	4724070	224	4725123K	225
4510111	210	4512441S	212	4520061K	215	4522231S	216	4550115	228	4724071	224	4725141	225
4510111S	210	4512442S	212	4520061S	213	4522251S	216	4550116	228	4724072	224	4725141K	225
4510112	210	4512443S	212	4520062	213	4522252S	216	4550117	228	4724073	224	4725142	225
4510112K	211	4512471S	212	4520062K	215	4522261S	216	4550118	228	4724074	224	4725142K	225
4510112S	210	4512472S	212	4520062S	213	4522262S	216	4550119	228	4724075	224	4725143	225
4510113	210	4512473S	212	4520063	213	4522291S	216	4560011S	150	4724076	224	4725143K	225
4510113K	211	4512921S	212	4520063K	215	4522292S	216	4560012S	150	4724077	224	4725263K	225
4510121	210	4512922S	212	4520064	213	4522311S	216	4560013S	149	4724078	224	4726001	227
4510121S	210	4512923S	212	4520065	213	45223							

Артикул	Страница	Артикул	Страница	Артикул	Страница	Артикул	Страница	Артикул	Страница	Артикул	Страница	Артикул	Страница
4726007	227	4726077	227	4727112	227	52001160	790	52003460	802	52005330	793	52006147	747
4726008	227	4726078	227	4727121	227	52001170	790	52003490	800	52005340	793	52006149	747
4726009	227	4726079	227	4727122	227	52001180	790	52003500	800	52005350	793	52006150	746
4726011	226	4726081	227	4727141	227	52001190	790	52003510	800	52005360	793	52006151	746
4726011K	226	4726081K	227	4727142	227	52001200	790	52003520	800	52005370	793	52006153	747
4726012	226	4726082	227	50200800	653	52001210	790	52003530	800	52005380	793	52006156	747
4726012K	226	4726082K	227	50201120	653	52001220	790	52003540	800	52005390	793	52006157	747
4726013	226	4726083	227	50201203	653	52001230	790	52003550	800	52005400	793	52006159	747
4726013K	226	4726083K	227	50202203	653	52001860	738	52003560	800	52005410	793	52006160	746
4726014	226	4726084	227	51712740	788	52001880	738	52003570	800	52005411	793	52006161	746
4726014K	226	4726084K	227	51730010	803	52001887	738	52003580	800	52005412	793	52006163	747
4726015	226	4726085	227	51730020	803	52001889	738	52003585	793	52005414	793	52006166	747
4726016	226	4726086	227	51730025	803	52001894	738	52003690	809	52005420	797	52006167	747
4726017	226	4726087	227	51730030	803	52001895	738	52003700	809	52005430	798	52006169	747
4726018	226	4726088	227	51730035	803	52001970	814	52003710	809	52005470	783	52006170	746
4726019	226	4726089	227	51730040	803	52001980	814	52003720	809	52005480	784	52006171	746
4726021	226	4726091	227	51730050	803	52001990	814	52003730	809	52005490	784	52006173	747
4726021K	226	4726091K	227	51730060	803	52002000	814	52003740	809	52005500	784	52006176	747
4726022	226	4726092	227	51730070	803	52002010	814	52003750	804	52005510	784	52006177	747
4726022K	226	4726092K	227	51730080	803	52002020	814	52003760	804	52005520	784	52006179	747
4726023	226	4726093	227	51730090	803	52002030	814	52003770	804	52005530	784	52006321	727
4726023K	226	4726093K	227	51730100	803	52002040	814	52003780	804	52005540	782	52006345	727
4726024	226	4726094	227	51730110	803	52002050	814	52003790	804	52005550	782	52006355	727
4726024K	226	4726094K	227	51730200	751	52002060	814	52003800	804	52005560	782	52006365	727
4726025	226	4726095	227	51730201	751	52002070	814	52003810	804	52005570	789	52006375	727
4726026	226	4726096	227	51730202	751	52002080	814	52003820	804	52005575	789	52006401	727
4726027	226	4726097	227	51730203	751	52002090	814	52003830	804	52005576	789	52006425	727
4726028	226	4726098	227	51730204	750	52002100	814	52003840	804	52005577	789	52006460	727
4726029	226	4726099	227	51730205	750	52002110	814	52003850	804	52005590	787	52006461	727
4726031	226	4726111	227	51731000	805	52002120	814	52003860	804	52005600	787	52006465	727
4726031K	226	4726111K	227	51731010	805	52002130	814	52003870	804	52005610	787	52006470	727
4726032	226	4726112	227	51731020	805	52002140	814	52003880	804	52005620	787	52006475	727
4726032K	226	4726112K	227	51731030	805	52002150	814	52003890	804	52005680	783	52006480	727
4726033	226	4726113	227	51731040	805	52002160	814	52003900	804	52005690	783	52006485	727
4726033K	226	4726113K	227	52000110	799	52002170	814	52003910	804	52005700	783	52006490	727
4726034	226	4726114	227	52000120	799	52002180	814	52003920	804	52005710	783	52006491	727
4726034K	226	4726114K	227	52000130	799	52002190	814	52003930	804	52005720	783	52006495	727
4726035	226	4726115	227	52000140	799	52002200	814	52003940	804	52005740	810	52006500	727
4726036	226	4726116	227	52000150	799	52002210	814	52003950	804	52005750	810	52006505	727
4726037	226	4726117	227	52000160	799	52002230	794	52003970	804	52005760	810	52006510	727
4726038	226	4726118	227	52000170	799	52002240	794	52003980	804	52005770	810	52006515	727
4726039	226	4726119	227	52000180	799	52002250	794	52003990	805	52005780	809	52006520	727
4726041	227	4726121	227	52000190	799	52002260	794	52004000	805	52005790	809	52006530	727
4726041K	227	4726121K	227	52000200	799	52002270	794	52004010	805	52005800	809	52006531	727
4726042	227	4726122	227	52000210	782	52002290	794	52004020	805	52005810	828	52006535	727
4726042K	227	4726122K	227	52000220	782	52002600	794	52004030	805	52005820	828	52006540	727
4726043	227	4726123	227	52000240	782	52002620	794	52004040	805	52005830	828	52006541	727
4726043K	227	4726123K	227	52000241	782	52002630	794	52004050	805	52005840	828	52006545	727
4726044	227	4726124	227	52000251	782	52002640	794	52004060	805	52005850	828	52006550	727
4726044K	227	4726124K	227	52000260	782	52002650	794	52004070	805	52005860	828	52006563	753
4726045	227	4726125	227	52000270	782	52002660	794	52004080	805	52005870	828	52006564	727
4726046	227	4726126	227	52000280	782	52002670	794	52004090	805	52005880	828	52006565	727
4726047	227	4726127	227	52000310	782	52002680	802	52004100	805	52005900	828	52006575	753
4726048	227	4726128	227	52000320	782	52002690	794	52004110	805	52005949	801	52006579	753
4726049	227	4726129	227	52000330	782	52002700	794	52004120	805	52005950	801	52006600	746
4726051	227	4726141	227	52000340	782	52002710	794	52004130	798	52005960	801	52006610	746
4726051K	227	4726141K	227	52000350	782	52002790	802	52004140	798	52005970	801	52006620	746
4726052	227	4726142	227	52000360	782	52002827	825	52004150	798	52005980	801	52006630	746
4726052K	227	4726142K	227	52000830	786	52002828	825	52004180	797	52005990	801	52006640	746
4726053	227	4726143	227	52000840	786	52002839	825	52004190	797	52006000	801	52006650	746
4726053K	227	4726143K	227	52000850	786	52002840	825	52004200	797	52006010	801	52006660	746
4726054	227	4726144	227	52000860	786	52002841	825	52004210	797	52006020	801	52006670	746
4726054K	227	4726144K	227	52000870	786	52002842	825	52004220	797	52006030	801	52008010	785
4726055	227	4726145	227	52000880	786	52002843	825	52004225	797	52006100	746	52008020	785
4726056	227	4726146	227	52000890	786	52002844	825	52004230	788	52006101	746	52008030	785
4726057	227	4726147	227	52000900	786	52002845	825	52004240	788	52006103	746	52008040	785
4726058	227	4726148	227	52000910	786	52002846	825	52004250	788	52006106	747	52008050	785
4726059	227	4726149	227	52000920	786	52002847	825	52004260	788	52006107	747	52009040	827
4726061	226	4726261K	227	52000930	787	52002980	826	52004270	788	52006109	747	52009050	827
4726061K	226	4726262K	227	52000940	787	52002990	826	52004280	789	52006110	746	52009061	827
4726062	226	4727001	227	52000950	787	52003020	826	52004290	789	52006111	746	52010000	812
4726062K	226	4727002	227	52000960	787	52003030	826	52004300	789	52006113	746	52010010	812
4726063	226	4727011	226	52000970	787	52003040	826	52004310	789	52006116	747	52010020	812
4726063K	226	4727012	226	52000980	787	52003050	826	52004320	789	52006117	747	52010030	812
4726064	226	4727021	226	52000990	790	52003060	826	52005080	792	52006119	747	52010040	812
4726064K	226	4727022	226	52001000	790	52003070	826	52005090	792	52006120	746	52010050	812
4726065	226	4727031	226	52001010	790	52003080	826	52005100	792	52006121	746	52010060	812
4726066	226	4727032	226	52001020	790	52003090	826	52005110	792	52006123	746	52010070	812
4726067	226	4727041	227	52001030	790	52003100	826	52005120	792	52006126	747	52010080	812
4726068	226	4727042	227	52001040	790	52003110	826	52005130	792	52006127	747	52010090	812
4726069	226	4727051	227	52001050	790	52003130	827	52005140	792				

Артикул	Страница	Артикул	Страница	Артикул	Страница	Артикул	Страница	Артикул	Страница	Артикул	Страница	Артикул	Страница
52010360	810	52020563	762	52024010	797	52032585	745	52101972	753	52104260	756	52104582	755
52010370	810	52020573	762	52024015	797	52032590	739	52101973	753	52104270	756	52104583	755
52010380	810	52020818	809	52024020	797	52032600	739	52101974	753	52104280	756	52104584	755
52010390	810	52020820	809	52024090	798	52032610	739	52101975	753	52104290	756	52104585	755
52010400	792	52020830	809	52024100	798	52032615	745	52101976	753	52104300	756	52104586	755
52010405	792	52020840	809	52024110	798	52032620	739	52101977	753	52104310	753	52104800	726
52010410	810	52020850	809	52024120	798	52032625	745	52101979	753	52104311	753	52104810	726
52010415	792	52020860	809	52024460	813	52032630	739	52102997	744	52104312	753	52104820	726
52010420	792	52020870	809	52024560	826	52032635	745	52102998	744	52104313	753	52104830	726
52010440	792	52020880	809	52024640	826	52032640	739	52102999	744	52104314	753	52104840	726
52010450	792	52020890	809	52024670	826	52032645	745	52103000	744	52104315	753	52104850	726
52010460	792	52020900	809	52024680	826	52032650	739	52103010	744	52104316	753	52104860	726
52010470	792	52020930	808	52024840	787	52032655	745	52103020	744	52104317	753	52104870	726
52010480	792	52020940	808	52024848	801	52032660	739	52103030	744	52104318	753	52104890	726
52010490	792	52020950	808	52024849	801	52032665	745	52103040	744	52104319	753	52104900	726
52010500	792	52020960	808	52024850	801	52032670	739	52103050	744	52104320	753	52104910	726
52010510	792	52020970	808	52024851	801	52032675	745	52103060	744	52104321	753	52104920	726
52010520	792	52020980	808	52024852	801	52100010	808	52103070	744	52104322	753	52104930	726
52010530	792	52020990	808	52024853	801	52100020	808	52103071	744	52104330	757	52104940	726
52010540	792	52021000	808	52024854	801	52100030	808	52103072	744	52104335	757	52104980	726
52010550	792	52021010	808	52024855	801	52100040	808	52103073	744	52104340	757	52104990	726
52010560	792	52021070	826	52024856	801	52100050	808	52103100	748	52104345	757	52105000	726
52010570	792	52021080	826	52024857	801	52100060	808	52103103	749	52104360	757	52105002	726
52010580	792	52021120	813	52024934	795	52100070	808	52103105	748	52104365	757	52105003	726
52010590	792	52021130	813	52024935	795	52100080	808	52103110	748	52104370	757	52105004	726
52010600	792	52021140	813	52024936	795	52100090	808	52103113	749	52104375	757	52105005	726
52010610	792	52021146	813	52024937	795	52100100	808	52103115	748	52104380	757	52105006	726
52010620	792	52021150	813	52024961	795	52100300	754	52103120	748	52104385	757	52105010	726
52010630	792	52021160	813	52024962	795	52100301	754	52103123	749	52104400	757	52105020	762
52010640	792	52021170	813	52024964	795	52100302	754	52103125	748	52104405	757	52105030	762
52010650	794	52021180	813	52024965	795	52100303	754	52103130	748	52104410	757	52105040	762
52010660	794	52021190	813	52024966	795	52100304	754	52103133	749	52104415	757	52105050	762
52010670	794	52021200	813	52024967	795	52100305	754	52103135	748	52104420	757	52105060	762
52010680	794	52021210	813	52024968	795	52100306	754	52103140	748	52104425	757	52105270	736
52010690	794	52021220	813	52024969	795	52100320	806	52103143	749	52104430	757	52105280	736
52010700	794	52021230	813	52024970	795	52100321	806	52103145	748	52104435	757	52105290	736
52010710	794	52021240	813	52024971	795	52100322	806	52103150	748	52104440	757	52105300	736
52010720	794	52021250	813	52024973	795	52100323	806	52103153	749	52104445	757	52105310	736
52010730	794	52021259	813	52024974	795	52100324	806	52103155	748	52104450	755	52105320	736
52010740	794	52021260	813	52025040	803	52100325	806	52103160	748	52104452	755	52105330	736
52010750	794	52021261	813	52025050	803	52100326	806	52103163	749	52104454	755	52105340	736
52010760	794	52021262	813	52025060	803	52100327	806	52103165	748	52104456	755	52105350	736
52010770	794	52021263	813	52025070	803	52100328	806	52103170	748	52104458	755	52105360	736
52010780	793	52021265	813	52025100	803	52100329	806	52103173	749	52104460	755	52105370	736
52010790	793	52021266	813	52025110	803	52100330	806	52103175	748	52104462	755	52105380	736
52010800	793	52021267	813	52025120	803	52100331	806	52103190	748	52104463	755	52105390	736
52010810	793	52021268	813	52025130	803	52100332	806	52103200	800	52104469	752	52105400	736
52010820	793	52021269	813	52025140	803	52100333	806	52103210	800	52104470	752	52105410	736
52010830	793	52021271	813	52025150	803	52100334	806	52103220	800	52104472	752	52105420	736
52010840	793	52021272	813	52025160	803	52100335	806	52103230	800	52104473	752	52105430	737
52010850	793	52021385	917	52025170	803	52100336	806	52103240	800	52104474	752	52105440	737
52010860	793	52023340	845	52025180	803	52100337	806	52103250	800	52104475	752	52105450	737
52010870	793	52023350	845	52025190	803	52100338	806	52103260	800	52104476	752	52105460	737
52010880	793	52023360	845	52025200	805	52100339	806	52103270	800	52104477	752	52105470	737
52010890	793	52023370	845	52025210	805	52100340	806	52103300	744	52104478	752	52105480	737
52010900	793	52023380	845	52025220	805	52100341	806	52103310	744	52104479	752	52105490	737
52010910	793	52023390	845	52025230	805	52100342	806	52103320	744	52104480	752	52105500	737
52010980	812	52023400	845	52025235	781	52100343	806	52103330	744	52104481	752	52105510	737
52010985	812	52023410	845	52025240	781	52100344	806	52103340	744	52104482	752	52105520	737
52010996	812	52023430	845	52025250	781	52100345	806	52103350	744	52104483	752	52105530	737
52013000	826	52023586	793	52025260	781	52100346	806	52103360	744	52104484	752	52105540	737
52015700	775	52023601	811	52025270	781	52100347	806	52103370	744	52104485	752	52105600	735
52015710	775	52023602	811	52025280	781	52100600	759	52103371	744	52104486	752	52105610	735
52015720	775	52023603	811	52025290	781	52100601	759	52103372	744	52104487	752	52105620	735
52015730	775	52023604	811	52025291	781	52100602	759	52103373	744	52104488	752	52105630	735
52015740	775	52023606	811	52025530	787	52100603	759	52103405	749	52104489	752	52105640	735
52015750	775	52023607	811	52026000	1059	52100604	759	52103415	749	52104490	807	52105650	735
52015760	775	52023608	811	52026010	1059	52100605	759	52103425	749	52104491	807	52105660	735
52015765	775	52023609	811	52026011	1059	52100606	759	52103435	749	52104492	807	52105670	735
52015766	775	52023611	811	52026012	1059	52100607	759	52103445	749	52104493	807	52105680	735
52015767	775	52023620	791	52026020	1058	52100610	759	52103455	749	52104494	807	52105690	735
52015770	775	52023621	791	52026022	1058	52100611	759	52103465	749	52104495	807	52105700	735
52015780	775	52023622	791	52026024	1058	52100612	759	52103475	749	52104496	807	52105710	735
52015790	775	52023623	791	52026028	1058	52100613	759	52103500	770	52104497	807	52105720	735
52015800	775	52023624	791	52026030	1058	52100614	759	52103510	770	52104498	807	52105730	735
52015810	775	52023625	791	52026050	1058	52100615	759	52103520	770	52104499	807	52105740	735
52015820	775	52023626	791	52026051	1058	52100616	759	52103530	770	52104500	807	52105820	733
52015830	775	52023627	791	52032517	800	52100617	759	52103540	770	52104501	807	52105830	733
52015831	775	52023628	791	52032520	796	52100620	760	52103550	770	52104502	807	52105840	733
52015832	775	52023629	791	52032525	796	52100621	760	52103560	770	52104503	807	52105850</	

Артикул	Страница	Артикул	Страница	Артикул	Страница	Артикул	Страница	Артикул	Страница	Артикул	Страница	Артикул	Страница
52106025	758	52107050	734	53015020	771	53017630	689	53105110	714	53111437	693	53112270	777
52106030	758	52107060	734	53015030	771	53017640	689	53105120	714	53111440	684	53112310	777
52106035	758	52107070	734	53015040	771	53017810	689	53105130	714	53111447	693	53112320	777
52106040	758	52107080	734	53015050	771	53017830	689	53105200	714	53111450	684	53112330	777
52106045	758	52107102	710	53015060	771	53017840	689	53105210	714	53111457	693	53112340	777
52106050	758	52107320	729	53015070	771	53018000	771	53105220	714	53111460	684	53112350	777
52106055	758	52107340	729	53015080	771	53018010	771	53105230	714	53111467	693	53112360	777
52106060	758	52107350	729	53015090	771	53018020	771	53105300	715	53111470	684	53112500	702
52106065	758	52107360	729	53015100	772	53018030	771	53105301	715	53111477	693	53112501	702
52106070	758	52107370	729	53015110	772	53018040	771	53105302	715	53111500	685	53112503	702
52106080	758	52107380	729	53015120	772	53018050	771	53105303	715	53111510	685	53112504	702
52106090	758	52107800	740	53015130	772	53018060	771	53110030	686	53111520	685	53112505	702
52106210	740	52107801	741	53015140	772	53018070	771	53110100	1061	53111530	685	53112510	696
52106220	740	52107810	740	53015150	772	53018080	771	53110101	1061	53111540	685	53112511	696
52106230	740	52107811	741	53015160	772	53018090	771	53110102	1061	53111550	685	53112512	696
52106240	740	52107820	740	53015170	772	53018100	772	53110103	1061	53111560	685	53112514	696
52106410	732	52107821	741	53015180	772	53018110	772	53110104	1061	53111570	685	53112515	696
52106420	732	52107830	740	53015190	772	53018120	772	53110105	1061	53111600	689	53112530	707
52106430	732	52107831	741	53015200	771	53018130	772	53110106	1061	53111610	689	53112531	707
52106440	732	52107840	740	53015210	771	53018140	772	53110107	1061	53111620	689	53112532	707
52106450	732	52107841	741	53015220	771	53018150	772	53110108	1061	53111630	689	53112533	707
52106460	732	52107850	740	53015230	771	53018160	772	53110109	1061	53111640	689	53112534	707
52106470	732	52107851	741	53015240	771	53018170	772	53110110	1061	53111700	689	53112535	707
52106480	732	52107900	728	53015250	771	53018180	772	53110111	1061	53111710	689	53112536	707
52106481	732	52107901	728	53015260	771	53018190	772	53110112	1061	53111720	689	53112543	708
52106490	732	52107902	728	53015270	771	53019000	778	53110113	1061	53111730	689	53112544	708
52106500	732	52107903	728	53015280	771	53019001	778	53110114	1061	53111740	689	53112545	708
52106510	732	52107904	728	53015290	771	53019010	778	53110115	1061	53111800	689	53112546	708
52106520	732	52107905	728	53015300	772	53019011	778	53110116	1061	53111810	689	53112547	708
52106530	732	52108000	742	53015310	772	53019020	778	53110117	1061	53111820	689	53112551	706
52106540	732	52108001	743	53015320	772	53019021	778	53110118	1061	53111830	689	53112552	706
52106550	732	52108010	742	53015330	772	53019030	778	53110119	1061	53111840	689	53112553	706
52106560	732	52108011	743	53015340	772	53019031	778	53110120	1061	53112000	696	53112554	706
52106570	732	52108020	742	53015350	772	53019040	778	53110121	1061	53112004	764	53112570	705
52106580	732	52108021	743	53015360	772	53019041	778	53110122	1061	53112005	697	53112571	705
52106590	732	52108040	742	53015370	772	53019050	778	53110123	1061	53112006	764	53112572	705
52106600	732	52108041	742	53015380	772	53019051	778	53110124	1061	53112010	696	53112573	705
52106610	732	52108050	742	53015390	772	53019060	778	53110125	1061	53112014	764	53112574	705
52106620	732	52108051	742	53015410	774	53019061	778	53110126	1061	53112015	697	53112575	705
52106630	732	52109013	747	53015420	774	53019070	778	53110127	1061	53112016	764	53112576	705
52106640	732	52109014	747	53015430	774	53019071	778	53110130	1062	53112020	696	53112577	705
52106700	731	52109015	747	53015440	774	53019080	778	53110131	1062	53112024	764	53112610	701
52106705	731	52110023	710	53015450	774	53019081	778	53110132	1062	53112025	697	53112620	701
52106710	731	52110024	710	53015600	773	53019090	778	53110133	1062	53112026	764	53112625	701
52106715	731	52110025	710	53015610	773	53019091	778	53110134	1062	53112030	696	53112630	701
52106720	731	52110026	710	53015620	773	53019200	778	53110135	1062	53112034	764	53112635	701
52106725	731	52110027	710	53015630	773	53019210	778	53110140	1061	53112035	697	53112640	701
52106730	731	52110028	710	53015640	773	53019220	778	53110141	1061	53112036	764	53112645	701
52106735	731	52115700	776	53015650	773	53019230	778	53110142	1061	53112037	767	53112650	701
52106740	731	52115710	776	53015800	773	53019240	778	53110143	1061	53112040	696	53112655	701
52106745	731	52115720	776	53015810	773	53019250	778	53110144	1061	53112044	764	53112660	701
52106750	731	52115730	776	53015820	773	53019260	778	53110145	1061	53112045	697	53112665	701
52106755	731	52115740	776	53015830	773	53019270	778	53111000	684	53112046	764	53112670	701
52106760	731	52115750	776	53015840	773	53019280	778	53111010	684	53112047	767	53112675	701
52106765	731	52115760	776	53015850	773	53019290	778	53111020	684	53112050	696	53112676	702
52106770	731	52115770	776	53016010	763	53019300	769	53111030	684	53112054	764	53112677	702
52106775	731	52115780	776	53016030	763	53019305	769	53111040	684	53112055	697	53112678	702
52106780	731	52115790	776	53016050	763	53019310	769	53111050	684	53112056	764	53112679	702
52106785	731	52115800	776	53016060	763	53019315	769	53111060	684	53112057	767	53112680	702
52106790	731	52115810	776	53016110	763	53019320	769	53111070	684	53112060	696	53112681	702
52106795	731	52115820	776	53016130	763	53019325	769	53111100	685	53112064	764	53112686	687
52106800	730	52115830	776	53016150	763	53019330	769	53111110	685	53112065	697	53112687	687
52106805	730	52122000	761	53016210	763	53019335	769	53111120	685	53112066	764	53112688	687
52106810	730	52122001	761	53016230	763	53100003	720	53111130	685	53112067	767	53112689	687
52106815	730	52122010	761	53016250	763	53100003	781	53111140	685	53112070	696	53112690	687
52106820	730	52122011	811	53016260	763	53100004	720	53111150	685	53112074	764	53112691	687
52106825	730	52122020	761	53016310	763	53100004	781	53111160	685	53112076	764	53112692	687
52106830	730	52122021	761	53016330	763	53100005	720	53111170	685	53112077	767	53112694	687
52106835	730	52122030	761	53016350	763	53100005	781	53111200	684	53112080	696	53112695	688
52106840	730	52122040	761	53016610	763	53100006	720	53111210	684	53112087	767	53112700	709
52106845	730	52122050	761	53016630	763	53100006	781	53111220	684	53112100	696	53112705	709
52106850	730	52122060	761	53016650	763	53100007	720	53111230	684	53112105	697	53112710	709
52106855	730	52122070	761	53016810	763	53100007	781	53111240	684	53112110	696	53112715	709
52106860	734	52220000	722	53016830	763	53100008	720	53111250	684	53112115	697	53112720	709
52106870	734	52220001	722	53016850	763	53100008	781	53111260	684	53112120	696	53112725	709
52106880	734	52220002	722	53017010	685	53100009	720	53111270	684	53112125	697	53112730	709
52106890	734	52220003	722	53017030	685	53100009	781	53111300	685	53112130	696	53112735	709
52106910	734	52220004	722	53017040	685	53100055	720	53111310	685	53112135	697	53112740	709
52106920	734	52220005	722	53017110	685	53100055	781	53111320	685	53112140	696	53112745	709
52106930	734	52220006	722	53017130	685	53102000	760	53111330					

Артикул	Страница	Артикул	Страница	Артикул	Страница	Артикул	Страница	Артикул	Страница	Артикул	Страница	Артикул	Страница
53112830	709	53119020	716	53613250	779	54000071	802	5440000105	249	55000030	844	55501180	850
53112840	709	53119023	716	53613340	779	54000098	789	5440000106	249	55000040	844	55501185	850
53112850	709	53119030	716	53613440	779	54001610	802	5440000108	249	55000050	844	55501190	850
53112860	709	53119033	716	53616140	779	54001620	802	5440000125	247	55000060	844	55501195	850
53112876	687	53119040	716	53616225	779	54001630	802	5440000171	248	55000070	844	55501200	850
53112877	687	53119043	716	53616240	779	54001640	802	5440000172	248	55000090	844	55501205	850
53112878	687	53119050	716	53616260	779	54001650	802	5440000173	248	55000531	925	55501210	850
53112879	687	53119053	716	53616340	779	54001660	802	5440000174	249	55000541	925	55501215	850
53112880	687	53119060	716	53616350	779	54001670	802	5440000175	249	55000551	925	55501220	850
53112881	687	53119063	716	53616356	779	54001680	802	5440000176	249	55000561	925	55501225	850
53112882	687	53119070	716	53616360	779	54020100	756	5450000118	247	55000571	925	55501230	850
53112883	687	53119073	716	53616440	779	54020110	756	5450000122	247	55000572	925	55501235	850
53112884	687	53119100	716	53616450	779	54020120	756	5450000123	247	55000911	925	55501240	850
53112885	687	53119110	716	53616540	779	54020130	756	5450000124	247	55000921	925	55501245	850
53112886	687	53119120	716	53621270	779	54020140	756	5450000242	247	55000931	925	55501250	850
53112887	687	53119130	716	53621280	779	54020152	756	5450000243	247	55000941	925	55501255	850
53112888	691	53119140	716	53621370	779	54020153	756	5450000244	247	55000951	925	55501300	828
53112889	691	53119150	716	53621380	779	54110839	700	5450000245	247	55010800	878	55501310	828
53112890	691	53119160	716	53621460	779	54110840	700	5450000268	246	55010810	878	55501320	828
53112906	691	53119170	716	53621550	779	54110841	700	5450000269	246	55010820	878	55501330	828
53112907	691	53119200	717	53621640	779	54110842	700	5450000270	246	55010830	878	55501340	828
53112908	691	53119210	717	53629290	779	54110843	700	5450000271	246	55010850	878	55501350	828
53112909	691	53119220	717	53629390	779	54110844	700	5460000016	245	55010860	878	55501360	828
53112910	766	53119230	717	53629470	779	54110845	700	5460000017	245	55010900	878	55501370	828
53112911	691	53119240	717	53629480	779	54110846	700	5460000018	245	55010910	878	55501400	844
53112912	691	53119250	717	53629490	779	54113000	720	5460000019	245	55010920	878	55501410	844
53112920	766	53119260	717	53629556	779	54113002	711	5460000020	245	55010930	878	55501420	844
53112921	687	53119270	717	53629570	779	54113010	720	5460000021	245	55012000	855	55501430	844
53112922	687	53310444	719	53629675	779	54113012	711	5460000022	245	55012300	855	55501440	844
53112923	687	53316220	718	53800020	826	54113013	711	5460000023	245	55012400	855	55501450	844
53112924	687	53316230	718	53800080	826	54113020	720	5460000024	245	55013100	659	55501460	844
53112925	687	53316240	718	53800579	781	54113022	711	5460000025	245	55013120	650	55501470	844
53112926	687	53316420	718	53800583	781	54113023	711	5460000026	245	55014000	923	55501650	876
53112927	687	53320250	718	53800640	781	54113030	720	5480000015	244	55500410	923	55501660	876
53112928	687	53320260	718	53800641	781	54113032	711	5480000065	244	55500420	923	55501670	876
53112929	687	53320340	718	53800642	781	54113033	711	5480000165	244	55500430	923	55501850	825
53112930	766	53320353	718	53800643	781	54113040	720	5480000290	244	55500440	923	55501860	825
53112931	687	53320430	718	53801030	761	54113042	711	5480000390	244	55500450	923	55501870	825
53112932	691	53320440	718	53801035	811	54113043	711	5480000415	244	55500460	923	55501880	825
53112933	691	53320920	718	53801040	761	54113050	720	5480000440	244	55500800	851	55501890	825
53112934	691	53325250	718	53801045	811	54113052	711	5480000665	243	55500805	851	55501900	825
53112935	691	53325260	718	53801050	761	54113060	720	5480000715	243	55500810	851	55501910	825
53112936	691	53325350	718	53801055	811	54113062	711	5480000765	243	55500815	851	55501920	825
53112937	691	53325360	718	53801060	761	54113070	720	5480001065	243	55500820	851	55501930	825
53112940	766	53325370	718	53801065	811	54113072	711	5480001115	243	55500825	851	55501940	825
53112950	766	53325450	718	53801070	761	54113100	720	5480001215	243	55500830	851	55501950	825
53112960	766	53325540	718	53801075	811	54113110	720	5480001765	243	55500835	851	55501981	903
53113180	699	53325640	718	53801080	761	54113120	720	5480001840	243	55500840	851	55501982	903
53113200	699	53332270	718	53801085	811	54113130	720	5480002115	243	55500845	851	55502001	903
53113210	699	53332280	718	53801090	761	54113140	720	5480002215	243	55500850	851	55502002	903
53113220	699	53332290	718	53801095	811	54113150	720	5480002690	241	55500855	851	55502003	903
53113300	692	53332370	718	53801100	761	54113160	720	5480002715	241	55500860	851	55502004	903
53113310	692	53332380	718	53801105	811	54113170	720	5480002990	241	55500865	851	55502021	903
53113321	692	53332460	718	53801115	811	54115200	694	5480003015	241	55500870	851	55502022	903
53113331	692	53332470	718	53801125	811	54115205	694	5480003240	241	55500875	851	55502023	903
53113500	703	53332560	718	53806720	713	54115210	694	5480003365	241	55500990	849	55502024	903
53113510	703	53332650	718	53806722	713	54115215	694	5480003565	241	55500995	849	55502031	903
53113520	703	53332840	718	53806724	713	54115220	694	5480004290	241	55501000	849	55502032	903
53113530	703	53332850	718	53806726	713	54115225	694	5480004415	241	55501005	849	55502041	903
53113540	703	53332940	718	53806728	713	54115230	694	5480004515	241	55501010	849	55502042	903
53113550	703	53340290	718	53806739	712	54115235	694	5480004940	244	55501015	849	55502051	903
53113560	703	53340310	718	53806740	712	54115240	694	5480005290	244	55501020	849	55502052	903
53113570	703	53340480	718	53806741	712	54115245	694	5480005390	243	55501025	849	55502061	903
53113600	703	53340490	718	53806742	712	54115250	694	5480005440	244	55501030	849	55502062	903
53113610	703	53340580	718	53806743	712	54115255	694	5480005990	244	55501035	849	55502071	903
53113620	703	53340590	718	53806744	712	54115260	694	5480007020	242	55501040	849	55502072	903
53113630	703	53340670	718	53806745	712	54115265	694	5480007090	242	55501045	849	55502073	903
53113640	703	53340860	718	53806749	712	54115270	694	5480007510	242	55501050	849	55502366	834
53113650	703	53340969	718	53806750	712	54115275	694	5480007650	242	55501055	849	55502367	834
53113660	703	53350118	718	53806751	712	54115400	695	5480007720	242	55501060	849	55502368	834
53113670	703	53350147	718	53806752	712	54115405	695	5480007790	242	55501065	849	55502369	834
53113700	765	53350164	718	53806753	712	54115410	695	5480008210	242	55501070	849	55502370	836
53113701	765	53350166	718	53806754	712	54115415	695	5480008630	242	55501075	849	55502371	836
53113702	765	53350680	718	53806755	712	54115420	695	5480048200	243	55501080	849	55502372	836
53113703	765	53350780	718	53806759	698	54115425	695	5480049200	243	55501085	849	55502373	836
53113704	765	53350870	718	53806760	698	54115430	695	5490000029	251	55501090	849	55502374	836
53113705	765	53420250	718	53806761	698	54115435	695	5490000030	251	55501095	849	55502375	836
53113706	765	53420260	718	53806762	698	54115440	695	5490000031	251	55501110	850	55502431	835
53113707	765	53440969	718	53806769	698	54115445	695	5490000039	251	55501115	850	55502432	835
5													

Артикул	Страница	Артикул	Страница	Артикул	Страница	Артикул	Страница	Артикул	Страница	Артикул	Страница	Артикул	Страница
55510311	915	61713019	917	61721100	1027	61723030	1043	61735831	987	61743952	1021	61749740	1024
55510312	915	61713021	917	61721101	1046	61723040	1043	61735833	987	61743953	1021	61749750	1024
55510313	915	61713022	917	61721102	1046	61723050	1043	61735993	987	61744228	909	61749810	1024
55510400	914	61713025	917	61721103	1046	61723060	1043	61737162	861	61744229	909	61749820	1024
55510410	914	61713027	917	61721104	1046	61723070	1043	61737163	861	61744230	909	61749830	1024
55510420	914	61713028	917	61721110	1027	61723110	1043	61737164	861	61744231	909	61749840	1024
55510430	914	61713029	917	61721120	1027	61723120	1043	61737253	861	61744240	909	61749850	1024
55510440	914	61713037	917	61721130	1027	61723130	1043	61737407	922	61744242	909	61749860	1024
55510450	914	61713038	917	61721140	1027	61723140	1043	61742400	1032	61744244	909	61749870	1024
55510460	914	61713039	917	61721258	821	61723150	1043	61742401	1032	61746500	992	61749880	1024
55510470	914	61713040	917	61721259	821	61723160	1043	61742402	1032	61746501	992	61749890	1024
55510480	914	61713080	1028	61721260	821	61723350	1044	61742403	1032	61746502	992	61749900	1024
55510600	914	61713210	822	61721261	821	61723351	1042	61742404	1032	61746503	992	61749910	1024
55510610	914	61713240	822	61721262	821	61723352	1042	61742405	1032	61746504	992	61749920	1024
55510620	914	61713270	822	61721263	821	61723353	1042	61742406	1032	61746505	992	61749930	1024
55510630	914	61713300	822	61721264	821	61723354	1042	61742407	1032	61746506	992	61749940	1024
55510640	914	61713330	822	61721265	821	61723355	1042	61742408	1032	61746507	992	61749950	1024
55510650	914	61713360	822	61721266	821	61723356	1042	61742409	1032	61746720	991	61749960	1024
55510700	921	61713390	822	61721267	821	61723357	1042	61742416	1032	61746770	991	61749970	1025
55510701	921	61713420	822	61721268	821	61723358	1042	61742417	1032	61746780	991	61749980	1025
55510702	921	61713520	762	61721269	821	61723359	1042	61742418	1032	61746790	991	61749990	1025
55510703	921	61713530	762	61721270	821	61723360	1042	61742419	1032	61746800	991	61750000	1025
55510704	921	61713540	762	61721271	821	61723361	1042	61742420	1032	61746870	1057	61750010	1025
55510705	921	61713550	762	61721272	821	61723362	1042	61742421	1032	61746880	1057	61750020	1025
55510706	921	61713560	762	61721273	821	61723363	1042	61742422	1032	61746890	1057	61750030	1025
56000100	853	61713570	762	61721274	821	61723364	1042	61742423	1032	61746935	847	61750040	1025
56000105	853	61713580	762	61721280	821	61723365	1042	61742424	1032	61746939	847	61750050	1025
56000120	857	61713590	762	61721281	821	61723366	1042	61742425	1032	61746940	847	61750060	1025
56000125	857	61713600	762	61721282	821	61723380	1044	61742426	1032	61746945	847	61750070	1025
56000130	857	61714000	823	61721283	821	61723390	1044	61742427	1032	61746950	847	61751590	830
56000135	857	61714010	823	61721284	821	61723400	1044	61742428	1032	61746955	847	61751591	830
56000140	857	61714020	823	61721340	1023	61723410	1044	61742429	1032	61746960	847	61751592	830
56000145	857	61714070	823	61721350	1023	61723420	1044	61742430	1032	61746965	847	61751593	830
56000150	857	61714090	823	61721360	1023	61723430	1044	61742431	1032	61746970	847	61751595	830
56000155	857	61714100	823	61721370	1029	61723440	1044	61742433	1032	61746975	847	61751596	830
56000160	857	61714110	823	61721380	1029	61723460	1044	61742434	1032	61746980	847	61751597	830
56000165	857	61714120	823	61721390	1029	61723470	1044	61742435	1032	61746985	847	61751598	830
61221035	879	61715000	1043	61721395	1029	61723810	1053	61742436	1032	61746990	847	61751600	833
61600010	1038	61715060	1043	61721420	1030	61723820	1053	61742437	1032	61746995	847	61751601	833
61600015	1038	61715120	1043	61721421	1030	61723840	1053	61742438	1032	61747000	847	61751602	833
61600040	1038	61715180	1043	61721422	1030	61724100	1053	61742439	1032	61747005	847	61751603	833
61600045	1038	61715240	1043	61721423	1030	61724101	1053	61742440	1032	61747010	847	61751604	833
61600050	1038	61715300	1043	61721530	997	61724102	1053	61742441	1032	61747015	847	61751605	833
61600070	1038	61715360	1043	61721540	997	61724103	1053	61742442	1032	61747360	829	61751606	833
61600080	1038	61715420	1044	61721550	997	61724104	1053	61742443	1032	61747361	829	61751607	833
61610000	815	61715480	1044	61721560	997	61724105	1053	61742449	1033	61747370	829	61751610	831
61610012	815	61715540	1044	61721690	837	61724106	1053	61742450	1033	61747371	829	61751611	831
61610013	815	61715600	1044	61721700	837	61724107	1053	61742451	1033	61747380	829	61751620	831
61710040	1046	61715780	1045	61721710	837	61724108	1053	61742452	1033	61747381	829	61751621	831
61710041	1046	61715840	1045	61721720	837	61724109	1053	61742453	1033	61747390	829	61751630	831
61710042	1046	61715880	1045	61721730	837	61724110	1053	61742454	1033	61747391	829	61751631	831
61710043	1046	61715920	1045	61721740	837	61724111	1053	61742455	1034	61747400	829	61751640	831
61710180	1046	61715950	1045	61721750	837	61724400	1051	61742456	1034	61747410	829	61751641	831
61710190	1046	61716020	1045	61721760	837	61724420	1051	61742457	1034	61747411	829	61751650	831
61711550	837	61716080	1045	61721780	837	61724430	1052	61742458	1034	61747420	829	61751660	831
61711590	837	61716250	1043	61721866	991	61724510	1050	61742459	1034	61747421	829	61751661	831
61711630	837	61716310	1043	61721867	991	61724720	1051	61742460	1034	61747430	829	61751670	831
61711670	837	61716370	1043	61721868	991	61724810	1051	61742461	1034	61747431	829	61751671	831
61711710	837	61716430	1043	61721869	991	61724820	1051	61742462	1034	61747440	829	61751680	831
61711750	837	61716490	1043	61721871	991	61724910	1050	61742463	1034	61747441	829	61751681	831
61711790	837	61716550	1043	61721880	991	61724920	1050	61742464	1034	61749430	1024	61751690	831
61711830	837	61716560	1045	61721890	991	61725960	989	61742670	973	61749440	1024	61751691	831
61711910	837	61716700	1031	61721900	991	61725990	974	61742700	973	61749450	1024	61751700	832
61712460	923	61716720	1031	61721910	991	61725991	974	61742710	973	61749460	1024	61751701	832
61712470	908	61716740	1031	61721940	991	61725992	974	61742720	973	61749470	1024	61751710	832
61712480	908	61716760	1031	61721950	991	61725993	974	61742810	962	61749480	1024	61751711	832
61712490	908	61716780	1031	61721960	991	61726000	974	61742820	962	61749490	1024	61751720	832
61712500	908	61716800	1031	61721970	991	61726001	974	61742822	962	61749500	1024	61751721	832
61712510	908	61716820	1031	61721980	991	61726002	974	61742824	962	61749510	1024	61751730	832
61712520	908	61716840	1031	61721990	991	61726003	974	61742826	962	61749520	1024	61751731	832
61712530	908	61716860	1031	61722050	1008	61726150	961	61742900	962	61749530	1024	61751740	832
61712840	908	61716880	1031	61722060	1008	61726160	961	61742922	962	61749540	1024	61751750	832
61712850	908	61717000	1057	61722070	1008	61726170	961	61742926	962	61749550	1024	61751751	832
61712860	908	61717040	1057	61722071	1008	61726180	961	61743200	1023	61749560	1024	61751760	832
61712870	908	61717070	1057	61722110	1010	61726190	961	61743933	1022	61749570	1024	61751761	832
61712880	908	61718611	1050	61722130	1010	61735800	988	61743934	1022	61749580	1024	61751770	832
61712890	908	61718612	1050	61722240	908	61735801	988	61743935	1022	61749590	1024	61751771	832
61712900	908	61718613	1050	61722270	923	61735802	988	61743936	1022	61749600	1024	61751780	832
61712910	923	61718614	1050	61722280	924								

Артикул	Страница	Артикул	Страница	Артикул	Страница	Артикул	Страница	Артикул	Страница	Артикул	Страница	Артикул	Страница
61753763	1023	61794740	995	61796950	1012	61800855	852	61801960	991	61802588	846	61803851	910
61753764	1023	61794760	992	61796960	1012	61800860	852	61801970	991	61803020	1012	61803852	910
61754000	861	61794770	992	61796970	1012	61800865	852	61801980	991	61803030	1012	61803853	910
61754005	861	61794780	992	61796990	1012	61800870	852	61801990	991	61803040	1012	61803854	910
61754010	861	61794790	992	61797000	1012	61800875	852	61801999	994	61803050	1012	61803870	899
61754015	861	61794800	992	61797020	1012	61800880	852	61802000	994	61803060	1012	61803871	899
61754020	861	61794810	992	61797030	1012	61800885	852	61802010	994	61803070	1012	61803872	899
61754025	861	61794951	1005	61797050	1012	61800890	852	61802020	994	61803080	1012	61803873	899
61754030	861	61794952	1005	61797080	1012	61800895	852	61802030	994	61803090	1012	61803874	899
61754035	861	61794953	1005	61797400	1013	61800900	852	61802032	994	61803110	1012	61803875	899
61754040	861	61794955	1005	61797401	1013	61800905	852	61802033	994	61803120	1012	61803876	899
61754045	861	61794960	1005	61797402	1013	61800910	852	61802034	994	61803130	1012	61803877	899
61754050	861	61794969	1005	61797403	1013	61800915	852	61802035	994	61803140	1012	61803878	899
61754055	861	61794970	1005	61797404	1013	61800920	852	61802040	995	61803160	1012	61803879	899
61754060	861	61794971	1005	61797405	1013	61800925	852	61802041	995	61803170	1012	61803880	899
61754065	861	61795925	1014	61797406	1013	61800930	852	61802042	995	61803180	1012	61803881	899
61754070	861	61795941	1016	61797407	1013	61800935	852	61802046	995	61803190	1012	61803882	899
61754075	861	61795942	1016	61797408	1013	61801020	853	61802052	993	61803200	1012	61803883	899
61754270	861	61795950	1016	61797409	1013	61801025	853	61802054	993	61803210	1012	61803884	899
61754275	861	61795951	1016	61797410	1013	61801030	853	61802056	993	61803220	1012	61803885	899
61754300	861	61795960	1016	61797411	1013	61801035	853	61802058	993	61803230	1012	61803886	899
61754305	861	61795970	1016	61797412	1013	61801040	853	61802060	993	61803240	1012	61803887	899
61760060	1028	61795971	1016	61797413	1013	61801045	853	61802061	996	61803250	1012	61804600	894
61760070	1028	61795972	1016	61797414	1013	61801050	853	61802062	996	61803260	1012	61804601	894
61760080	1028	61795980	1016	61797415	1013	61801055	853	61802063	996	61803270	1012	61804602	894
61760090	1028	61795981	1016	61797416	1013	61801060	853	61802064	996	61803280	1012	61804603	894
61760100	1028	61795990	1016	61797417	1013	61801061	853	61802065	996	61803290	1012	61804604	894
61760110	1028	61795991	1016	61797418	1013	61801062	853	61802066	996	61803300	1012	61804605	894
61760120	1028	61796000	1016	61798090	900	61801065	853	61802067	996	61803310	1012	61804612	894
61760130	1028	61796001	1016	61798091	900	61801085	853	61802068	996	61803330	1012	61804613	894
61760140	1028	61796010	1016	61798092	900	61801090	857	61802069	996	61803340	1012	61804614	894
61790910	1008	61796020	1016	61798093	900	61801095	857	61802080	883	61803350	1012	61804615	894
61790920	1010	61796021	1016	61798094	900	61801100	857	61802090	883	61803360	1012	61804623	894
61790930	1009	61796030	1016	61798095	900	61801105	857	61802100	883	61803370	1012	61804624	894
61790940	1009	61796031	1016	61798096	900	61801110	857	61802110	883	61803380	1012	61804625	894
61790950	1009	61796032	1016	61798097	900	61801115	857	61802120	883	61803390	1012	61804626	894
61790961	1014	61796042	1016	61799815	898	61801120	854	61802130	883	61803400	1012	61804627	894
61791055	1001	61796043	1016	61799816	898	61801125	854	61802140	883	61803420	1012	61804628	894
61791065	1000	61796044	1016	61799817	898	61801130	854	61802150	883	61803430	1012	61804629	894
61791095	1000	61796045	1016	61799818	898	61801135	854	61802170	883	61803440	1012	61804630	894
61791100	1009	61796046	1016	61799819	898	61801140	854	61802180	893	61803800	910	61804631	894
61791150	877	61796480	1011	61799820	898	61801145	854	61802190	893	61803801	910	61804632	894
61791155	877	61796490	1011	61799822	898	61801150	854	61802200	893	61803802	910	61804633	894
61791160	877	61796500	1011	61799831	898	61801155	854	61802210	893	61803803	910	61804634	894
61791165	877	61796510	1011	61800274	955	61801160	854	61802220	893	61803804	910	61804635	894
61791260	816	61796520	1011	61800275	955	61801165	854	61802230	893	61803805	910	61804636	894
61791267	815	61796530	1011	61800276	955	61801170	854	61802240	893	61803806	910	61804637	894
61791268	815	61796540	1011	61800277	955	61801175	854	61802250	893	61803807	910	61804638	894
61791269	815	61796550	1011	61800278	955	61801180	854	61802270	893	61803808	910	61804639	894
61791273	815	61796560	1011	61800279	955	61801185	854	61802300	915	61803809	910	61804640	894
61791274	816	61796570	1011	61800280	955	61801190	854	61802301	915	61803810	910	61804702	901
61791275	816	61796580	1011	61800281	955	61801195	854	61802302	915	61803811	910	61804712	901
61791276	816	61796590	1011	61800282	955	61801200	854	61802303	915	61803812	910	61804722	901
61791277	816	61796600	1011	61800283	955	61801202	854	61802304	915	61803813	910	61804732	901
61791278	816	61796610	1011	61800284	955	61801205	854	61802305	915	61803814	910	61804742	901
61791279	816	61796620	1011	61800290	955	61801215	854	61802306	915	61803815	910	61804752	901
61791280	816	61796630	1011	61800291	955	61801246	1036	61802307	915	61803816	911	61804762	901
61791282	816	61796631	1011	61800292	955	61801580	991	61802308	915	61803817	911	61804772	901
61791283	816	61796632	1011	61800293	955	61801590	991	61802330	838	61803818	911	61804787	901
61791284	816	61796633	1011	61800295	955	61801600	991	61802331	838	61803819	911	61804788	902
61791286	815	61796640	1011	61800296	955	61801620	991	61802332	838	61803820	911	61804789	902
61791287	815	61796650	1011	61800297	955	61801630	991	61802333	838	61803821	911	61804792	901
61791288	815	61796660	1011	61800337	955	61801640	991	61802334	838	61803822	911	61804793	902
61793030	1029	61796670	1011	61800391	934	61801650	991	61802335	838	61803823	911	61804794	902
61793040	1029	61796680	1011	61800392	934	61801660	991	61802336	838	61803824	911	61804795	902
61793050	1029	61796690	1011	61800393	934	61801670	991	61802337	838	61803825	911	61804796	902
61793060	1029	61796700	1011	61800394	934	61801680	991	61802380	885	61803826	911	61804797	902
61793070	1029	61796710	1011	61800395	934	61801690	991	61802390	885	61803827	911	61804798	902
61793080	1029	61796720	1011	61800396	934	61801700	991	61802400	885	61803828	911	61804799	902
61793090	1029	61796730	1011	61800397	934	61801710	991	61802410	885	61803829	911	61805170	993
61793100	1029	61796740	1011	61800398	934	61801720	991	61802420	885	61803830	911	61805180	993
61793110	1029	61796750	1011	61800399	934	61801730	991	61802430	885	61803831	911	61805190	993
61793116	1029	61796760	1011	61800400	934	61801750	991	61802440	885	61803832	912	61805200	993
61793119	1029	61796770	1011	61800401	934	61801760	991	61802450	885	61803833	912	61805210	993
61793620	824	61796780	1011	61800402	934	61801770	991	61802470	885	61803834	912	61805300	998
61793630	824	61796790	1011	61800403	934	61801780	991	61802480	893	61803835	912	61805301	998
61793640	824	61796800	1011	61800404	934	61801790	991	61802490	893	61803836	912	61805302	998
61793650	824	61796810	1011	61800406	934	61801800	991	61802500	893	61803837	912	61805400	913
61793660	824	61796820	1011	61800407	934	61801810	991	61802510	893	61803838			

Артикул	Страница	Артикул	Страница	Артикул	Страница	Артикул	Страница	Артикул	Страница	Артикул	Страница	Артикул	Страница
63501060	1006	65500445	869	70002606	252	70002735	253	70261147	263	7027068	153	7072417	115
63501070	1006	65500451	869	70002607	252	70002750	254	70261148	263	7027069	153	7072500	116
63501071	1006	65500454	869	70002608	252	70002751	254	70261149	263	7027070	153	7072501	116
63501080	1006	65500455	869	70002609	252	70002752	254	70261150	263	7027071	153	7072502	116
63501090	1006	65500456	869	70002610	252	70002753	254	70261151	263	7027073	153	7072507	116
63501120	1006	65500458	869	70002611	252	70002754	254	70261152	263	7027074	153	7072508	116
63501130	1006	65500459	869	70002612	252	70002755	254	70261153	263	7027080	154	7072509	116
63501140	1006	65500460	869	70002613	252	70002756	254	70261154	263	7027081	154	7072510	116
63501150	1006	65500464	869	70002614	252	70002757	254	70261155	263	7027082	154	7072511	116
63501520	1006	65500465	869	70002615	252	70002758	254	70261156	263	7027083	154	7072512	116
63501530	1006	65500466	869	70002616	252	70002759	254	70261160	263	7027084	154	7072513	116
64400010	884	65500467	869	70002617	252	70002760	254	70261163	263	7027085	154	7072514	116
64400020	884	65500468	869	70002618	252	70002761	254	70261166	263	7027086	154	7072515	116
64400030	884	65500469	869	70002619	252	700700	104	70261185	263	7027087	154	7072516	116
64400040	884	65500470	870	70002620	252	700701	104	70262618	268	7027088	154	7072517	116
64400050	884	65500475	870	70002621	252	700702	104	70267059	268	7027089	154	71002843	267
64400060	884	65500480	870	70002622	252	700703	104	70267060	268	7027090	154	71002844	267
64400070	884	65500485	870	70002623	252	700704	104	70267076	270	7027091	154	71002846	267
64400080	884	65500490	870	70002624	252	700705	104	70267078	270	7027092	154	71002847	267
64400090	884	65500495	870	70002625	252	700706	104	70267080	270	7027093	154	71180200	631
64400100	884	65500600	869	70002628	252	700707	104	70267081	270	7027094	154	71220115	255
64400110	884	65500610	869	70002629	252	700710	105	70267083	270	7027130	154	71220116	255
64400120	884	65500620	870	70002630	252	700711	105	70267086	270	70314100	554	71220117	255
64400130	884	65500630	859	70002631	252	700712	105	70267088	270	70315100	554	71220118	255
64400140	884	65500631	859	70002634	253	700713	105	70267091	270	70316100	554	71220119	255
64400150	884	65500632	859	70002635	253	700714	105	70267093	270	70317100	554	71220120	255
64400160	884	65500633	859	70002636	253	700715	105	70267095	270	70362272	263	71220121	255
64400170	884	65500634	859	70002637	253	700716	105	70267096	270	7038861	384	71220122	255
64400180	884	65500635	859	70002640	253	700717	105	70267098	270	7038862	384	71220131	255
64400200	909	65500636	859	70002641	253	700730	103	70267101	270	7038864	385	71220132	255
64400210	909	65500637	859	70002642	253	700731	103	70267103	270	7038865	385	71220133	255
64400220	909	65500638	859	70002643	253	700732	103	70267106	270	7038866	385	71220134	255
64400230	909	65500639	859	70002646	253	700733	103	70267108	270	7038867	385	71220135	255
64400240	909	65500640	859	70002647	253	700734	103	70267110	270	7038868	385	71220136	255
64400250	909	65500641	859	70002648	253	700735	103	70267111	270	70388718	117	71220137	255
64400251	909	65500642	859	70002649	253	700736	103	70267113	270	70388719	117	71220138	255
64400252	909	65500643	859	70002651	253	700737	103	70267116	270	70388720	117	71220151	256
64400500	886	65500644	859	70002652	253	700738	103	70267118	270	70388721	117	71220152	256
64400501	886	65500645	859	70002653	253	700739	103	70267121	270	70388722	117	71220153	256
64400502	886	65500646	859	70002654	253	700740	103	70267123	270	70388724	117	71220154	256
64400504	886	65500647	859	70002656	253	700741	103	70267125	270	70388726	117	71220163	256
64400505	886	68100050	870	70002657	253	700742	103	70267126	270	70388727	117	71220164	256
64400506	886	68100055	870	70002658	253	70250200	607	70267128	270	70388728	117	71220165	256
64400507	886	68100060	870	70002659	253	70250201	607	70267131	270	70388730	117	71220166	256
64400508	886	68100065	870	70002661	253	70250202	607	70267133	270	70388731	117	71222231	266
64400650	879	68100075	870	70002662	253	70250203	607	70268409	268	70388732	117	71222232	266
64400651	879	68100080	870	70002663	253	70250204	607	70268410	268	70388733	117	71222234	266
64400823	879	68100085	870	70002664	253	70250205	607	70268411	268	70388734	117	71222239	266
64400824	879	68100090	870	70002666	253	70250206	608	70268412	268	70388735	117	71222240	266
64400825	879	68100095	870	70002667	253	70250207	608	70268421	269	7038880	383	71222241	266
64400826	879	68100100	869	70002668	253	70250208	608	70268423	269	7038881	383	71222242	266
64400827	879	68100105	869	70002669	253	70250209	608	70268424	269	7038882	383	71222243	266
64453660	839	68100106	869	70002670	253	70250210	611	70268427	269	7038883	385	71222292	266
64453670	839	68100110	869	70002671	253	70250211	611	70268724	268	7038884	385	71222295	266
64453680	839	68100114	869	70002672	253	70250212	611	70268725	268	7038885	385	71222296	266
64453690	839	68100115	869	70002673	253	70250213	611	7027000	153	7038886	385	71222298	266
64453700	839	68100119	869	70002681	253	70250214	616	7027001	153	7038887	385	71222299	266
64453710	839	68100120	869	70002682	253	70250215	616	7027004	153	7038889	385	71222301	266
64453720	839	68100125	869	70002683	253	70250216	616	7027007	153	7038890	385	71222302	266
64453730	839	68100130	869	70002684	253	70250217	616	7027010	153	7038893	385	71222304	266
64453750	839	68100131	869	70002687	253	70250219	621	7027012	153	7038894	386	71222305	266
65500200	860	68100135	869	70002688	253	70250220	621	7027015	153	7038895	386	71222373	266
65500205	860	68100139	869	70002689	253	70250221	621	7027016	153	7038896	386	72004000	639
65500210	860	68100140	869	70002690	253	70250222	621	7027017	153	7038897	386	72004010	639
65500215	860	68100144	869	70002699	253	70250263	621	7027020	154	7038898	384	72004100	639
65500220	860	68100145	869	70002700	253	70250264	616	7027021	154	7038899	384	72004110	639
65500225	860	68100150	870	70002701	253	70250265	611	7027022	154	7038900	384	72004200	639
65500230	860	68100155	870	70002702	253	70250266	607	7027024	154	7038901	384	72004210	639
65500235	860	68100160	870	70002705	253	70250267	607	7027025	154	7038902	384	72044000	643
65500240	860	68100165	870	70002706	253	70250268	608	7027030	154	7038903	384	72044010	643
65500245	860	68100170	870	70002707	253	70260001	268	7027031	154	7038904	384	72044020	643
65500250	860	68100175	870	70002708	253	70260018	268	7027032	154	7038905	384	72044030	643
65500255	860	68100180	870	70002709	253	70260021	268	7027034	153	7038906	384	72044100	643
65500260	860	68100185	870	70002710	253	70260046	269	7027035	153	7038907	384	72044110	643
65500265	860	68100190	870	70002711	253	70260053	269	7027038	154	70399965	1037	72044120	643
65500270	860	68100195	870	70002712	253	70261130	262	7027046	154	70399966	1037	72044130	643
65500275	860	68100200	870	70002716	253	70261131	262	7027052	155	70399969	1037	72044200	643
65500390	870	68100205	870	70002717	253	70261132	262	7027054	155	7072400	115	72044210	643
65500395	870	68100210	870	70002718	253	70261133	262	7027055	155	7072401	115	72044220	643
65500403	869	68100215	870	70002719	253	70261134	262	7027056	155	7072402	115	72044230	643
65500404	869	68100220	870	70002721	253	70261135	262	7027057	155	7072403	115	72064000	643

Артикул	Страница	Артикул	Страница	Артикул	Страница	Артикул	Страница	Артикул	Страница	Артикул	Страница	Артикул	Страница
72400000	649	73002761	644	73220232	260	73220343	258	73222327	265	76153510	655	83252654	960
72400001	649	73002762	644	73220233	260	73220344	259	73222334	263	76154000	655	83252656	960
72401000	649	73002763	644	73220234	260	73220345	259	73222335	263	76154510	655	83252657	960
72401600	649	73002764	644	73220235	260	73220346	259	73222336	263	83250003	959	83252660	960
72401601	649	73002765	644	73220236	260	73220347	259	73222337	265	83250022	1049	83252670	960
72402000	649	73002766	644	73220237	260	73220348	259	73222375	265	83250043	959	83252671	960
72402001	649	73002767	644	73220238	260	73220349	259	73222381	263	83251060	957	83252672	960
72402600	649	73002768	644	73220239	260	73220350	259	73222385	265	83251061	957	83252673	960
72402601	649	73002769	644	73220240	260	73220351	259	73222386	265	83251080	952	83252674	960
72403000	649	73002770	644	73220241	260	73220352	259	74020601	649	83251100	938	83252675	960
72403100	649	73002771	644	73220242	260	73220353	259	74020601	658	83251101	938	83252676	960
72404000	649	73008000	647	73220243	260	73220354	259	74033000	658	83251102	938	83252693	960
72404100	649	73008010	647	73220244	261	73220355	259	74033001	658	83251103	938	83252694	960
73000000	656	73008500	647	73220245	261	73220356	259	74033100	658	83251104	938	83252695	960
73000001	656	73008510	647	73220246	261	73220357	259	74033101	658	83251110	938	83253012	957
73000002	656	73018000	647	73220247	261	73220358	259	74034000	658	83251111	938	83254120	964
73000003	656	73018010	647	73220248	261	73220359	259	74034001	658	83251112	938	83254122	964
73000004	656	73018500	647	73220249	261	73220360	259	74034100	658	83251113	938	83254150	964
73000005	656	73018510	647	73220250	261	73220361	259	74034101	658	83251114	938	83254151	964
73000006	656	73028000	647	73220251	261	73220362	259	74034500	649	83251120	938	83254152	964
73000007	656	73028010	647	73220252	261	73220363	259	74034500	658	83251121	938	83254153	964
73000008	657	73028500	647	73220253	261	73220364	259	74034501	649	83251122	938	83254154	964
73000009	657	73028510	647	73220254	261	73220365	259	74034501	658	83251123	938	83254155	964
73000010	657	73220107	255	73220255	261	73220366	259	74200600	649	83251124	938	83254156	964
73000011	657	73220108	255	73220256	261	73220367	259	74200600	658	83251130	938	83254157	964
73000012	657	73220109	255	73220257	261	73220368	259	74320092	263	83251131	938	83254158	964
73000013	657	73220110	255	73220258	261	73220369	259	74320106	263	83251132	938	83254159	964
73000014	657	73220111	255	73220259	261	73220370	259	74880550	162	83251133	938	83254160	964
73000015	657	73220112	255	73220260	261	73220371	259	74880558	162	83251134	938	83254161	964
73000016	657	73220113	255	73220261	261	73220372	259	74880574	162	83251140	938	83254162	964
73000017	657	73220114	255	73220262	261	73220373	259	74880582	162	83251141	938	83254163	964
73000020	657	73220123	255	73220263	261	73220374	259	74880600	676	83251142	938	83254164	964
73000021	657	73220124	255	73220264	261	73220375	259	74880601	676	83251143	938	83254165	964
73000023	657	73220125	255	73220265	261	73220376	259	74880602	676	83251144	938	83254166	964
73000024	656	73220126	255	73220266	261	73220377	259	74880603	676	83251160	938	83254167	964
73000025	656	73220127	255	73220267	261	73220378	259	74880604	676	83251161	938	83254168	964
73000026	656	73220128	255	73220268	261	73220379	259	74880605	676	83251162	938	83254169	964
73000027	656	73220129	255	73220269	261	73220381	259	74880606	676	83251163	938	83254170	964
73000028	656	73220130	255	73220270	261	73220382	259	74880607	676	83251164	938	83254171	964
73000029	656	73220139	255	73220271	261	73220383	259	74880608	676	83251170	938	83254172	964
73000030	656	73220140	255	73220272	261	73220384	259	74880609	676	83251171	938	83254173	964
73000031	656	73220141	255	73220273	261	73220385	259	74880610	676	83251172	938	83254174	964
73002700	646	73220142	255	73220274	261	73220386	259	74880611	676	83251173	938	83254175	964
73002701	646	73220143	256	73220275	261	73220387	259	74880612	676	83251174	938	83254177	964
73002702	646	73220144	256	73220276	261	73220388	259	74880613	676	83251300	935	83254178	964
73002703	646	73220145	256	73220277	261	73220389	259	74880614	676	83251301	935	83254179	964
73002704	646	73220146	256	73220278	261	73220390	259	74880615	676	83251320	935	83254180	964
73002705	646	73220147	256	73220279	261	73220391	259	74880624	678	83251321	935	83254181	964
73002706	646	73220148	256	73220300	258	73220392	259	74880625	678	83251350	935	83254182	964
73002707	646	73220149	256	73220301	258	73220393	259	74880626	678	83251351	935	83254183	964
73002708	646	73220150	256	73220302	258	73220394	259	74880627	678	83251402	933	83254184	964
73002709	646	73220155	256	73220303	258	73220395	259	74880628	677	83251406	933	83254185	964
73002710	646	73220156	256	73220304	258	73220396	259	74880629	677	83251422	933	83254186	964
73002711	646	73220157	256	73220305	258	73220397	259	74880630	677	83251426	933	83254189	965
73002712	646	73220158	256	73220306	258	73220398	259	74880631	677	83251450	933	83254191	964
73002713	646	73220159	256	73220307	258	73220399	259	74880632	677	83251451	933	83254192	964
73002714	646	73220160	256	73220308	258	73220400	259	74880633	677	83251454	933	83254193	965
73002715	646	73220161	256	73220309	258	73220401	259	75007710	650	83251456	933	83254194	964
73002716	646	73220162	256	73220310	258	73220402	259	75007710	659	83251466	933	83254195	964
73002717	646	73220200	260	73220311	258	73220403	259	75007810	650	83251468	933	83254196	965
73002718	646	73220201	260	73220312	258	73220404	259	75007810	659	83251478	933	83254198	965
73002719	646	73220202	260	73220313	258	73220405	259	75017400	659	83251479	933	83254199	964
73002720	646	73220203	260	73220314	258	73220406	259	75017500	659	83251575	974	83254200	965
73002721	646	73220204	260	73220315	258	73220407	259	75018010	650	83251576	974	83254201	964
73002722	646	73220205	260	73220316	258	73220408	259	75018010	659	83251670	948	83254202	965
73002723	646	73220206	260	73220317	258	73220409	259	75018110	650	83251671	948	83254210	965
73002724	645	73220207	260	73220318	258	73220410	259	75018310	659	83251672	948	83254211	965
73002725	645	73220208	260	73220319	258	73220411	259	75018410	650	83251673	948	83254212	965
73002726	645	73220209	260	73220320	258	73220412	259	76003000	654	83251674	948	83254213	965
73002727	645	73220210	260	73220321	258	73220413	259	76003510	654	83251680	948	83254214	965
73002728	645	73220211	260	73220322	258	73220414	259	76004000	654	83251681	948	83254215	965
73002729	645	73220212	260	73220323	258	73220415	259	76004510	654	83251682	948	83254222	963
73002730	645	73220213	260	73220324	258	73220416	259	76083000	655	83251683	948	83254223	963
73002731	645	73220214	260	73220325	258	73220417	259	76083510	655	83251684	948	83254224	963
73002732	645	73220215	260	73220326	258	73220418	259	76084000	655	83251690	948	83254354	949
73002733	645	73220216	260	73220327	258	73220419	259	76123000	656	83251691	948	83254355	949
73002734	645	73220217	260	73220328	258	73220420	259	76123100	656	83251692	948	83254359	949
73002735	645	73220218	260	73220329	258	73220852	257	76123510	656	83251693	948	83254360	949
73002736	645	73220219	260	73220330	258	73220853	257	76123610	656	83251694	948	83254365	949
73002737	645	73220220	260	73220331	258	73220854	257	76124000	656	83252005	95		

Артикул	Страница	Артикул	Страница	Артикул	Страница	Артикул	Страница	Артикул	Страница
83254420	943	83255395	936	83257156	956	83260083	947	83280263	946
83254426	943	83255396	936	83257157	956	83260084	947	83280264	946
83254430	943	83256142	939	83257160	956	83260085	947	83280265	946
83254436	943	83256143	939	83257166	956	83260086	947	83280266	946
83254440	943	83256144	939	83257167	956	83260087	947	83280267	946
83254446	943	83256145	939	83257170	956	83260088	947	83280268	946
83254447	943	83256146	939	83257176	956	83260089	947	83280269	946
83254448	943	83256147	939	83257177	956	83260090	947	83280270	946
83254460	943	83256148	939	83257180	956	83260091	947	83280271	946
83254466	943	83256149	939	83257214	956	83260092	947	83280272	946
83254470	943	83256150	939	83257215	956	83260093	947	83280273	946
83254476	943	83256151	939	83257216	956	83260094	947	83280274	946
83254480	943	83256152	939	83257217	956	83260095	947	83280275	946
83254486	943	83256153	939	83259070	958	83260096	947	83280276	946
83254487	943	83256154	939	83259078	958	83260097	947	83280277	946
83254488	943	83256155	939	83259079	958	83260098	947	83280278	946
83254500	943	83256160	939	83259080	958	83260099	947	83280279	946
83254506	943	83256161	939	83259081	958	83260100	947	83280280	946
83254510	943	83256198	944	83259084	958	83260101	947	8710040	129
83254516	943	83256199	944	83259086	958	83260102	947	8710040S	130
83254520	943	83256200	944	83259087	958	83260103	947	8712040	129
83254526	943	83256203	944	83259088	958	83260104	947	8712040S	130
83254530	943	83256204	944	83259091	958	83260105	947	8714040	129
83254536	943	83256206	944	83259573	950	83260106	947	8714040S	130
83254620	941	83256207	944	83259574	950	83260107	947	8714070	129
83254650	941	83256209	944	83259584	953	83260166	951	8714070S	130
83254660	941	83256210	944	83259593	950	83260167	951	8716030	129
83254670	941	83256212	944	83259594	950	83260168	951	8716030S	130
83254680	942	83256213	944	83259598	953	83260170	951	8716040	129
83254690	941	83256215	944	83259602	953	83260171	951	8716040S	130
83254701	941	83256216	944	83259603	953	83260172	951	8716050	129
83254710	941	83256218	944	83259604	954	83260173	951	8716050S	130
83254714	941	83256219	944	83259609	954	83260176	952	8716070	129
83254718	941	83256221	944	83259610	950	83260177	952	8716070S	130
83254719	941	83256222	944	83259611	950	83260179	952	8716120	129
83254750	940	83256224	944	83259628	950	83260180	952	8716120S	130
83254760	940	83256225	944	83259629	950	83260182	952	8716180	129
83254765	940	83256227	944	83259634	950	83260183	952	8716180S	130
83254960	958	83256228	944	83259635	950	83260185	952	8716250	129
83254961	958	83256229	944	83259641	950	83260186	952	8716250S	130
83254962	958	83256230	944	83259643	950	83260188	952	8718030	129
83254963	958	83256231	944	83259653	950	83260189	952	8718030S	130
83254964	958	83256232	944	83259655	950	83260191	946	8718040	129
83254965	958	83256233	944	83259664	950	83260192	946	8718040S	130
83254974	958	83256234	944	83259665	950	83260193	946	8718050	129
83254976	958	83256235	944	83259683	950	83260194	946	8718050S	130
83254977	958	83256236	944	83259685	950	83260195	946	8718070	129
83254978	958	83256237	944	83259694	950	83260196	946	8718070S	130
83254982	958	83256238	944	83259695	950	83260200	954	8718120	129
83255011	949	83256239	944	83259700	950	83260201	954	8718120S	130
83255012	949	83256240	944	83259701	950	83260205	954	8718180	129
83255013	949	83256241	944	83259706	950	83260206	954	8718180S	130
83255014	949	83256242	944	83259707	950	83260225	947	8718250	129
83255015	949	83256243	944	83259712	950	83260226	947	8718250S	130
83255321	946	83256244	944	83259713	950	83260227	947	CE217489	421
83255322	946	83256542	939	83259718	950	83260228	947	CE5076	474
83255338	951	83256543	939	83259719	950	83260229	947	CE5091	473
83255339	951	83256544	939	83259724	950	83260230	947	CE5092	474
83255340	951	83256545	939	83259725	950	83260260	954	CE5093	474
83255341	951	83256546	939	83259736	950	83260261	954	CE6321	472
83255342	951	83256547	939	83259737	950	83260262	954	CE6323	472
83255343	952	83256548	939	83259755	950	83274670	935	CE6324	473
83255344	952	83256549	939	83259756	950	83280005	943	CE9135	518
83255345	952	83256550	939	83259763	950	83280006	958	CE9138	518
83255355	952	83256551	939	83259764	950	83280029	937	CE9139	518
83255356	952	83256552	939	83259782	950	83280030	937	CE9147	519
83255357	952	83256553	939	83259783	950	83280031	937	CE9150	519
83255358	952	83256554	939	83259874	945	83280032	937	CE9151	519
83255359	952	83256555	939	83259875	945	83280033	937	CE9152	519
83255360	952	83257106	956	83259876	945	83280034	937	CE9153	519
83255361	952	83257107	956	83259877	945	83280035	937	CE9913	520
83255362	952	83257119	956	83259878	945	83280036	937	CE9914	520
83255363	952	83257120	956	83259879	945	83280037	937	CE9916	520
83255364	934	83257121	956	83259881	945	83280038	937	CE9917	520
83255365	934	83257122	956	83259882	945	83280039	937	CE9918	520
83255366	934	83257123	956	83259883	945	83280040	937	CE9919	520
83255368	934	83257124	956	83259884	945	83280041	937		
83255369	934	83257125	956	83259885	945	83280042	937		
83255370	934	83257126	956	83259886	945	83280043	937		
83255371	934	83257127	956	83259887	945	83280044	937		
83255372	934	83257132	956	83259888	945	83280045	937		
83255385	936	83257133	956	83259889	945	83280046	937		
83255386	936	83257134	956	83259890	945	83280249	936		

Архангельск (8182)63-90-72
Астана (7172)727-132
Астрахань (8512)99-46-04
Барнаул (3852)73-04-60
Белгород (4722)40-23-64
Брянск (4832)59-03-52
Владивосток (423)249-28-31
Волгоград (844)278-03-48
Вологда (8172)26-41-59
Воронеж (473)204-51-73
Екатеринбург (343)384-55-89
Иваново (4932)77-34-06

Ижевск (3412)26-03-98
Иркутск (395)279-98-46
Казань (843)206-01-48
Калининград (4012)72-03-81
Калуга (4842)92-23-67
Кемерово (3842)65-04-62
Киров (8332)68-02-04
Краснодар (861)203-40-90
Красноярск (391)204-63-61
Курск (4712)77-13-04
Липецк (4742)52-20-81

Магнитогорск (3519)55-03-13
Москва (495)268-04-70
Мурманск (8152)59-64-93
Набережные Челны (8552)20-53-41
Нижний Новгород (831)429-08-12
Новокузнецк (3843)20-46-81
Новосибирск (383)227-86-73
Омск (3812)21-46-40
Орел (4862)44-53-42
Оренбург (3532)37-68-04
Пенза (8412)22-31-16

Пермь (342)205-81-47
Ростов-на-Дону (863)308-18-15
Рязань (4912)46-61-64
Самара (846)206-03-16
Санкт-Петербург (812)309-46-40
Саратов (845)249-38-78
Севастополь (8692)22-31-93
Симферополь (3652)67-13-56
Смоленск (4812)29-41-54
Сочи (862)225-72-31
Ставрополь (8652)20-65-13

Сургут (3462)77-98-35
Тверь (4822)63-31-35
Томск (3822)98-41-53
Тула (4872)74-02-29
Тюмень (3452)66-21-18
Ульяновск (8422)24-23-59
Уфа (347)229-48-12
Хабаровск (4212)92-98-04
Челябинск (351)202-03-61
Череповец (8202)49-02-64
Ярославль (4852)69-52-93

Киргизия (996)312-96-26-47

Россия (495)268-04-70

Казахстан (772)734-952-31